



قدر ضغط كهربائي دليل المستخدم

Electric Pressure Cooker

User's Manual

الموديل:

PC6 ▲

Model:

▲ PC6

الرجاء قراءة هذا الدليل بعناية قبل تشغيل الجهاز،
و احتفظ به للرجوع إليه مستقبلا.
هذه التصاميم و المواصفات عرضة للتغيير بهدف إدخال تحسينات عليها
و ذلك دون إشعار مسبق.

Please read this manual carefully before operating your set.
Retain it for future reference.
Designs and specifications are subject to change for improvement
without prior notice.

ISO9001 CB

ISO9001 CB





Model: PC6

IMPORTANT PRECAUTIONS

⚠ Caution

1. Read all the instructions
2. This appliance is for household use only. Do not use out-doors.
3. This appliance is not intended for use by persons with reduced physical, sensory or mental capabilities, or lack of experience and knowledge, unless they have been given supervision or instruction concerning use of the appliance by a person responsible for their safety.
4. This appliance shall not be used by children. Keep the appliance and its cord out of reach of children;
5. Children should be supervised to ensure that they do not play with the appliance;
6. This appliance is intended to be used in household and similar applications such as:
-Staff kitchen areas in shops, office and other working environments; -farm houses;
-by clients in hotels, motels and other residential type environments; -bed and breakfast type environments;
7. If the supply cord is damaged, it must be replaced by the manufacturer, its service agent or similarly qualified persons in order to avoid a hazard.
8. Please turn off and unplug the appliance before cleaning, maintenance or relocation and whenever it is not in use;
9. Do not immerse any part of the appliance in water or other liquid.
10. The pressure regulator allowing the escape of steam should be checked regularly to ensure that they are not blocked.
11. The container must not be opened until the pressure has decreased sufficiently.
12. The heating element surface is subject to residual heat after use, do not touch.
13. Warning: Avoid spillage on the connector.
14. Warning: Misuse may cause potential injury;
15. The appliance is not intended to be operated by means of an external timer or a separate remote-control system.
16. Do not put the pressure cooker into a heated oven.
17. Move the pressure cooker under pressure with the greatest care. Do not touch hot surfaces. Use the handles and knobs. If necessary, use protection.
18. Do not let children near the pressure cooker when in use.
19. Do not use the pressure cooker for a purpose other than the one for which it is intended.
20. This appliance cooks under pressure. Scalds may result from inappropriate use of the pressure cooker. Make sure that the cooker is properly closed before applying heat, see "instructions for use"

IMPORTANT PRECAUTIONS

⚠ Caution

21. Never force open the pressure cooker. Do not open before making sure that its internal pressure has completely dropped. See the "instructions for use"
22. Never use your pressure cooker without adding water or food, this would seriously damage it.
23. Do not fill the cooker beyond 3/2 of its capacity. When cooking foodstuffs which expand during cooking, such as rice or dehydrate vegetables, do not fill the cooker to more than half of its capacity.
24. Use the appropriate heat source(s) according to the instructions for use.
25. After cooking meat with a skin (e.g. ox tongue) which may swell under the effect of pressure, do not prick the meat which the skin is swollen; you might be scalded.
26. When cooking doughy food, gently shake the cooker before opening the lid to avoid food ejection.
27. Before each use, check that the valves are not obstructed. See the instructions for use.
28. Never use the pressure cooker in its pressurized mode for deep or shallow frying of food.
29. Do not tamper with any of the safety systems beyond the maintenance instructions specified in the instructions for use.
30. Only use manufacturer's spare parts in accordance with the relevant model. In particular, use a body and a lid from the same manufacturer indicated as being compatible.
31. KEEP THESE INSTRUCTIONS.



The appliance must not be disposed of with regular household waste. At the end of its service life, the appliance must be properly delivered to a collection point for the recycling of electrical and electronic equipment. By Collection and recycling of old appliances, you are making an important contribution to the conservation of our natural resources and provide for environmentally sound and healthy disposal.

Product Structure

Tips:

1. Please move the product with the handle of the cooker body;
2. Please remove the water from the housing cover with cloth.

📌 Note:

- 1) Exhaust valve: Pull out the exhaust valve from the lid. Clean the internal side of the exhaust valve and the exhaust valve and float valve of the lid with brush and cloth at least once a month.
- 2) Sealing ring: Please remove oil and dirt from the sealing ring with detergent and brush.
- 3) Water box: After cooking, the steam may stay in the water box of the external pot as water. Water in the box should be removed for avoiding bad odor, please clean it with clean cloth.

Disassemble and install the block proof cover and seal ring

Disassemble and install the block proof cover

Disassemble
Pull it out upwards

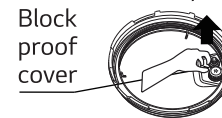

Install
Press it down to install



Disassemble and install the seal ring

Disassemble
Pull it out upwards

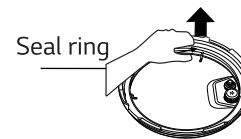

Install
Press it down to install

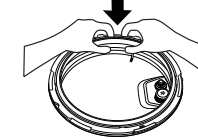

1. Check if the seal ring and block proof cover are correctly installed in the upper cover before use each time.
2. After use, please clean the seal ring and around of block proof cover for avoiding jamming the cover, keep it clean to avoid bad odor.
1. Please do not pull the seal ring, otherwise, the distorted seal ring may influence the seal and pressure effect.
2. Do not use the damaged seal ring, please replace it at the authorized repair office.

Use and maintain the inner pot

1. Do not empty

It may cause yellowish and spotted inner pot or distorted bottom if it is empty for a long time.

2. Do not use it to store the acid, alkali and preserved foods for a long period. Although the inner pot has excellent anti-corrosion performance, it may cause corrosion of certain degree, the suggested time of keep warm shall not exceed 2h.

Use and maintain the inner pot

3. Keep it clean to prolong the service life . Do not immerse it in water for a long period. Clean the inner pot with soap, mild detergent or warm water to remove dust, oil and dirt.

4. Do not use a metal shovel or other hard tool, otherwise it will damage the inner surface of pot.

Prepare For Cooking

1 Opening the lid correctly

- Hold the handle of upper cover, turn it anticlockwise for about 30° till the lid at unlock state, and then lift the upper cover.

2 Check if the parts and accessories of lid are well installed

- Check if the floater valve and exhaust valve are jammed, confirm if the sealing ring and block proof cover are well installed.

3. Take out the inner pot, put the foods and water into the inner pot

- The total amount of foods and water shall not exceed the Max marked on the inner pot.

4 Put the inner pot into the cooker

- Wipe to clean the external surface of inner pot, foreign object and water are not allowed on the inner surface of electric pressure cooker;

- Turn the inner pot to left and right to ensure good contact with the heating plate.

5 Safely close the lid

- Before closing the lid, check if the sealing ring is well installed.

- Hold the handle of upper cover, aim the lid as "unlock state", put the top cover horizontally on the cooker body, turn the upper cover clockwise for about 30° to the lock place as "Lock State".

6 Put the exhaust valve well

- When working, please turn the exhaust valve to the sealing place, which means the electric pressure cooker keeps at sealing state;

- For manual exhaust, please turn the exhaust valve handle to the exhaust place, the electric pressure cooker keeps at the exhaust state;

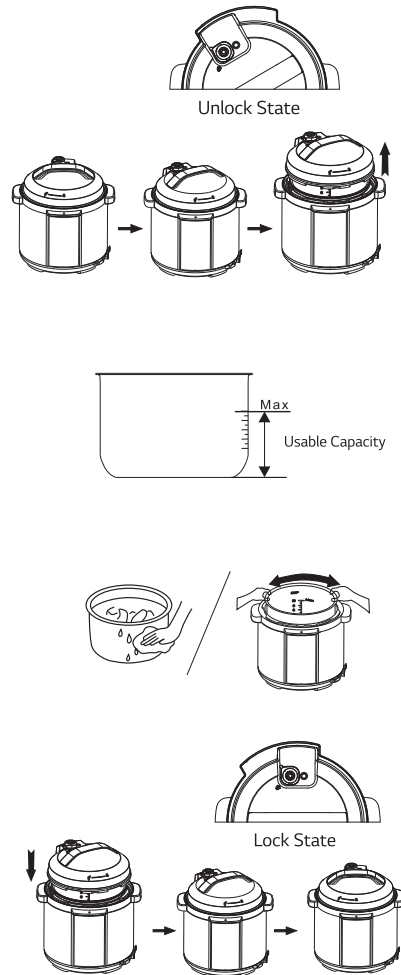

(Picture are for reference only, actual product may differ from picture shown)

Prepare For Cooking

when exhausting, do not keep the hands or face above the exhaust opening;

- Check if the floater valve drops down before working (before heating, the floater valve is down).

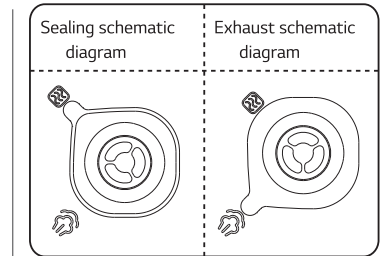

General Function

1. Switch on If the buttons are inactive when use, please confirm if the lid is closed at the right place, the buttons are inactive if the lid is not closed correctly for product of this series.

2. After cooking, the cooker may automatically enter into the keep warm state.

After cooking, the cooker may automatically enter into the keep warm state (Some function). and the indicator display "0H(0 hour), 1H(1 hour), 2H(2 hour)... "or " L0)0:00 min), L1)0:01 min)...."

Tips:

When the cooker is working, it is normal that it makes "cluck" sound, please set your heart at relax when use. To cook a small amount of foods, the inner pot may possibly be lifted when opening the lid, please shake the lid to drop the inner pot in the cooker body and then remove the lid.

Safely open the lid

1. Cut off power supply or remove the power plug

2. Exhaust method





A. Quickly open the lid (For non-fluid foods) Turn the exhaust valve to the exhaust place for exhausting, Some unit by pressing steam release button " " till the float valve drops down.

B. Generally open the lid Keep the electric pressure cooker cool naturally till the float valve drops down.

3. Open the lid

Turn the upper cover anticlockwise with the left hand, turn it to the cover open limit place, lift the upper cover with the right hand to open the lid. Do not open the lid before the pressure in the pot has been completely released, do not open the lid fiercely if it is difficult to open. Do not pull out the exhaust valve when turning the exhaust valve. After cooking fluid foods (porridge and soup), do not turn the exhaust valve or press the steam release button please cut off power supply to make it cool naturally till the float drops before opening the lid.

Technical Data of the Product

Model	Capacity	Power Supply	Rated Power	Size of Inner Pot	Working Pressure	Keep Warm Temperature
PC6	6 L	240-220V~60/50Hz	1000W	8.66"	80kPa	*140 F~*176 F
Accessories	Spoon 	Soup Spoon 	User Manual 	Measuring cup 	Power Cord Components 	

Product Structure

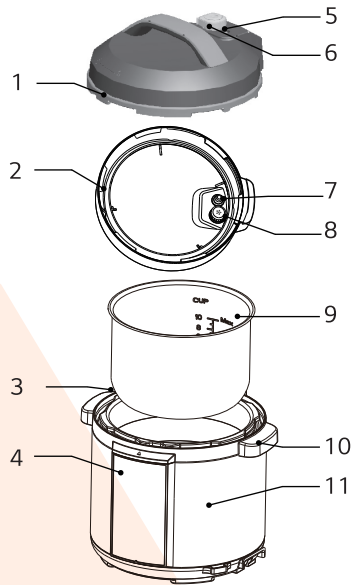

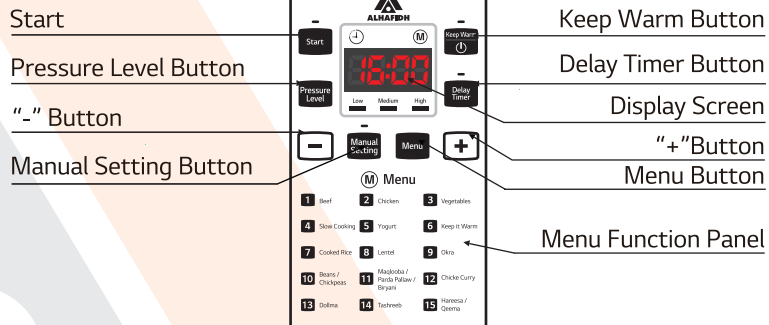

1	Lid
2	Seal ring
3	Water box(note)
4	Control Box
5	Float valve
6	Exhaust valve(note)
7	Sealing ring
8	Block proof cover
9	Inner pot
10	Cooker body handle
11	Cooker body

Operation Part



Function Selection Operation Guidelines

Function	Operation Guidelines
Cancel	Exit work state: Press the "Keep Warm/"  button to exit the current work state.
Keep warm	Keep warm: Under standby state, Press the "Keep Warm/"  button to enter to keep warm state. The indicator display "0H (0 hour)/1H (1 hour)/2H (2 hours)..."
Beef Chicken Vegetables Cooked Rice Lentel Okra Beans/ Chickpeas Maqlooba/ Parida Pallaw/ Biryani Chicken Curry Dollama Tashreeb Hareesa/ Qeema	<ol style="list-style-type: none"> Normal cooking: Under standby state, press the "Menu" button to select the program number you need, and press the "Start" button to start cooking. Countdown will start when pressure rises to working pressure. When finish cooking, the product will enter to keep warm state. Preset cooking: Before the product starts cooking, press the "Delay Timer" button to set the preset time, then press the "+" or "-" button to adjust the timer, press the "Start" button to start preset cooking and countdown, when the countdown finishes, the cooking finish. Pressure select on: For the program number "P01" to "P03", before the product starts cooking, press the "Pressure Level" button to set the pressure level at "Low" / "Medium" / "High" as you need, then press the "Start" button to start cooking.
Slow Cook	Normal cooking: Under standby state, set the steam release handle to the Venting position to prevent the float valve rising, press the "Menu" button to select the program number "P04", press the "+" or "-" button to adjust the cooking time, then press the "Start" button to start cooking, the digital screen displays countdown, when finish, the product will enter to keep warm state.
Yogurt Keep it warm	Normal cooking: Under standby state, press the "Menu" button to select the program number "P05" or "P06", press the "+" or "-" button to adjust the cooking time, then press the "Start" button to start cooking, the digital screen will display countdown, when finish, the product will come back to standby state.

Function Selection

Function	Operation Guidelines
Manual Setting	<p>1. Normal cooking: Under standby state, press the "Manual Setting" button, the digital screen displays "0:30", then press the "Start" button to start cooking, when pressure rises to working pressure, the countdown will start.</p> <p>2. Preset cooking: Before the product starts cooking, press the "Delay Timer" button to set the preset time, then press the "+" or "-" button to adjust the timer, press the "Start" button to start preset cooking and countdown, when the countdown finishes, the cooking finish.</p>

Daily Check And Maintenance









For use the product safely with a longer service life, please carefully check and maintain it.

If followings occur	Solutions
<ul style="list-style-type: none"> Power cord and plug is expanded, deformation, damaged and its color is changed. One part of the power cord and plug are hotter. Power cord is flexible with discontinuous power supply. The electric pressure cooker has abnormal heating and generates bad odor. There's abnormal noise or vibration when supply power. 	Stop using, and repair it by the authorized repair center.
<ul style="list-style-type: none"> There's dust or dirt on the plug or socket. 	Remove the dust or dirt.

Safety Precautions

To avoid personal injury and property loss, be sure to observe the following safety precautions.

• Meanings of the marks:

 Means "Forbidden" items	 General Forbid	 Disassemble Forbidden	 Wet hands Forbidden
	 Contact Forbidden	 Spray Water Forbidden	
 Means "Mandatory" items	 Must be executed	 Remove the power plug	

• The danger caused by mistaken use if following warnings are neglected includes to two grades

 **Warning** | It may possibly cause death or serious injury if the warning items are disobeyed.

 **Caution** | It may cause physical injury or property damage if the caution items are disobeyed.

Safety Precautions

Warning

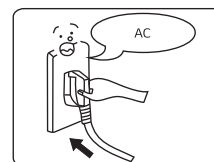

Use correct power outlet (Refer to the label)

- Failure to use correct electricity can cause fire or electric shock.
- Danger of fire if the bad socket is adopted.

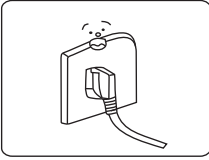
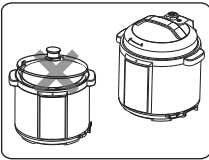
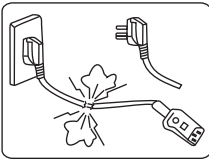
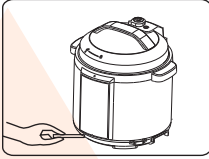
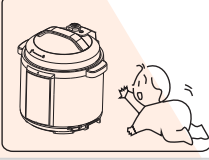
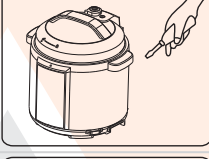
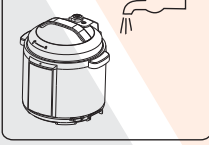

Safety Precautions

⚠ Warning	
	<p>A socket shall be used alone</p> <ul style="list-style-type: none"> • A socket of more than 10A rated current with grounding wire shall be used alone; • If shared with other electrical appliances, the socket may cause abnormal heat and result in fire.
	<p>It is strictly prohibited to use other lid</p> <ul style="list-style-type: none"> • It is strictly prohibited to use other lid for heating, and in the (switching on) process, the use of non-original lid is not allowed. • As this may cause electric shock or safety hazards.
	<p>Stop using if the power cord is damaged</p> <ul style="list-style-type: none"> • Replace the damaged power cord with special soft cord or replace it with special assembly purchased from the manufacturer or authorized repair center.
	<p>Do not put foreign objects</p> <ul style="list-style-type: none"> • It is prohibited to insert metal shavings, needles and other foreign matter in the gap. • As this may cause electric shock or movement anomalies.
	<p>Place the appliance in a location out of reach of infants</p> <ul style="list-style-type: none"> • Place the appliance in a location out of reach of infants. • To avoid electric shock and scald.
	<p>Modification is prohibited</p> <ul style="list-style-type: none"> • Modification or repair by non-professionals is prohibited. • Violation may cause a fire or electric shock. • Repair or replacement of parts shall be made in a designated service center.
	<p>Products may not be immersed or sprinkled in water</p> <ul style="list-style-type: none"> • Doing so could cause electric shock and electrical short circuits.

Safety Precautions

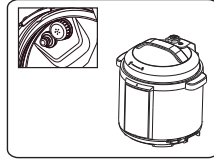
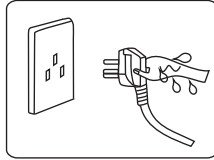
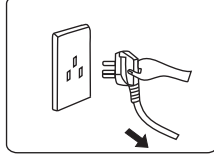
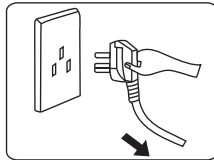
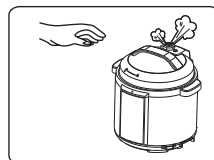
⚠ Warning	
<p>Warning on Opening the lid</p> <ul style="list-style-type: none"> • When the electric pressure cooker is not working, there isn't pressure in the pot, the float valve is down; • When the electric pressure cooker is working, pressure in the cooker rises, float valve ascends; do not fiercely open the lid before the pressure has been completely released; • If it is difficult to open the lid, please do not open it fiercely, otherwise, it may cause scalding or physical injury. 	
	<p>Check periodically</p> <ul style="list-style-type: none"> • Be sure to check periodically the block proof cover and exhaust valve core to make sure that they are not be blocked; • Do not cover the exhaust valve with heavy object or replace it with other object.
⚠ Caution	
	<p>Never pull the plug with a wet hand</p> <ul style="list-style-type: none"> • To avoid electric shock.
	<p>When pulling the plug, you must pinch the plug</p> <ul style="list-style-type: none"> • When pulling the plug, you must pinch the plug; • Do not pull the power cord, otherwise it will damage the cord, causing electric shock and short circuit.
	<p>Unplugging when not in use</p> <ul style="list-style-type: none"> • Otherwise, it may produce leakage, fire or failure.
	<p>In working, never move your hands to close to the exhaust port.</p> <ul style="list-style-type: none"> • In cooking process, never move your hands to close to the exhaust port to avoid burns. • During cooking, do not cover the vent with a cloth and other items.

Safety Precautions

⚠ Caution

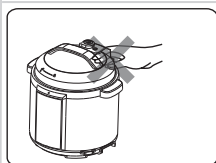

When the cooker is working, please do not touch the lid

- When the cooker is working, lid has high temperature, do not touch it;
- Otherwise, it may possibly cause scalding.

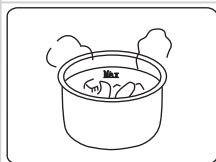

The total amount of food and water can not exceed Max scale

- The total amount of food and water can not exceed Max scale, otherwise food may be cooked unfamiliar, or cause malfunction.

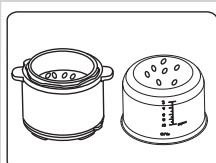

Do not use a pot other than the dedicated pot

- When there is foreign object on the bottom of pot and heating plate surface, remove the foreign object before use.
- Otherwise, it may cause overheating and work abnormalities etc.

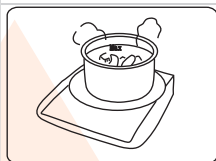

Do not put the inner pot on other appliance for heating

- In order to avoid deformation or fault.
- Please use the special inner pot.

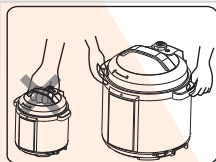

When moving the product, please hold the handle of cooker body

- When moving the product, do not directly hold the handle of lid for avoiding lid dropping.



Do not use in the following locations

- Do not use in unstable locations;
- Do not use in locations near water and fire;
- Do not use near walls and furniture;
- Do not use in locations exposed to direct sunlight and oil splatter.
- Do not approach the stove for avoiding fire.



Environment For Storing The Product

- Periodically clean the cooker and remove oil and dirt if it is stored on the table.
- Put the electric pressure cooker 30cm away from other kitchen appliances.

Clean After Use

1. Clean after each use.
2. Before cleaning and maintenance, please unplug the power cord until the product cools.
3. Remove the lid and inner pot, clean with detergent first, then rinse well with water, and wipe dry with a soft cloth.
4. Clean the internal side of the lid with water, the seal ring, block proof cover, exhaust valve core and float valve can be removed for washing, timely and correctly install them after washing, and then dry the internal side of lid with cloth.
5. Wipe clean the cooker body with a rag, and it is prohibited to soak the cooker body in water or spray water to it.

Troubleshooting

When followings occur, it is not the cooker fault, please carefully check once before sending it for repair.

S/N	Problem	Reason	Solution
1	Difficult to close the lid	Sealing ring not installed properly	Position the sealing ring well
		The floater valve clamps the push rod	Lightly push the push rod
2	Difficult to open the lid	Float valve in the popped-up position	Press the float valve lightly with a chopstick.
		Pressure exists inside the cooker	Open the lid after the pressure is completely released.
3	Steam leaks from the lid	Sealing ring installed improperly	Install the sealing ring as required
		Food debris attached to the sealing ring	Clean the sealing ring
		Sealing ring damaged	Replace the sealing ring
4	Steam leaks from float valve	The lid is not closed correctly	Close the lid correctly
		Food debris on the float valve gasket	Clean the float valve gasket
5	Float valve unable to rise	Float valve gasket worn-out	Replace the float valve gasket
		Too little food and water in inner pot	Add water and food according to the recipe
		Steam leaks from the lid or exhaust valve	Send to the service center for repair

Troubleshooting

S/N	Problem	Reason	Solution
6	Steam comes out from exhaust valve non-stop	Exhaust valve not in sealing position	Turn the exhaust valve to the sealing position
		Pressure control fails	Send to the service center for repair
7	Power indicator doesn't light on	Power socket bad contact	Please check the power socket
8	All indicators flas	Display screen displays E1	Bottom sensor fault
		Display screen displays E2	
		Display screen displays E8	Pressure switch fault
9	Rice half cooked or too hard	Too little water	Add water accordingly
		Lid opened prematurely	After cooking cycle completes, leave the lid on for 5 more minutes.
10	Rice too soft	Too much water	Reduce water accordingly

—If the fault is not removed after above check, please contact our authorized service center for repair.
Any other servicing should be performed by an authorized service representative.

احتياطات السلامة

المشكلة	المشكلة	المشكلة	الرقم المتسلسل
ثبت صمام تنفيس البخار على وضع منع التسرب	صمام تنفيس البخار غير مثبت على وضع منع التسرب	خروج البخار من صمام تنفيس البخار من دون توقف	6
تواصل مع مركز الخدمة المعتمد.	عدم التحكم في الضغط		
يُرجى فحص مقبس الكهرباء	سوء الاتصال بمقبس الكهرباء	مؤشر الطاقة لا يضيء	7
تواصل مع مركز الخدمة المعتمد.	وجود عيب في المستشعر السفلي	تعرض شاشة العرض E1	جميع
		تعرض شاشة العرض E2	
		تعرض شاشة العرض E8	
تواصل مع مركز الخدمة المعتمد.	عيب في مفتاح الضغط		9
أضف الماء تبعاً	كمية قليلة جداً من الماء	أرز نصف مطبوخ أو جاف تماماً	
عند انتهاء دورة الطهي، اترك الغطاء مغلقاً لمدة 5 دقائق أخرى.	فتح الغطاء قبل الأوان		10
قلل الماء تبعاً	كمية كبيرة جداً من الماء	أرز مطبوخ ولين تماماً	

— إذا ظلت المشاكل قائمة، بعد خطوات الفحص أعلاه، يُرجى الاتصال بمركز الخدمة المعتمد للحصول على الدعم اللازم.
لا ينبغي أن يقوم بأعمال صيانة هذا الجهاز إلا مندوب الصيانة المعتمد.

التنظيف بعد الاستخدام

- 1- التنظيف بعد كل استخدام;
- 2- قبل التنظيف والصيانة، يُرجى نزع سلك الكهرباء حتى يبرد الجهاز.
- 3- ارفع الغطاء والحلقة الداخلية، نظفهم باستخدام المنظفات أولاً، ثم اغمرهم جيداً بالماء، ونشّفهم بقطعة قماش ناعمة حتى تجف.
- 4- نظف الجزء الداخلي من الغطاء بالماء، يمكن إزالة حلقة منع التسرب، والغطاء المقاوم للانحسار، وكابل صمام تنفيس البخار، والصمام العوامة لغسلها. قم بتثبيتها بعد غسلها مباشرةً وعلى نحو صحيح، ثم جفف الجزء الداخلي من الغطاء بقمشة.
- 5- امسح هيكل الجهاز بقطعة قماش. يحظر غمر الجهاز في الماء أو رشه بالماء.

استكشاف الأعطال وإصلاحها

عند حدوث أي من المشاكل التالية، يُرجى التحقق من الجدول أدناه قبل إرسال الجهاز إلى مركز الصيانة.

الرقم المتسلسل	المشكلة	المشكلة	المشكلة
1	صعوبة غلق الغطاء	حلقة منع التسرب غير مثبتة بصورة صحيحة	ثبت حلقة منع التسرب في موضعها الصحيح
		تشابك الصمام العوامة مع ذراع الدفع	ادفع ذراع الدفع بخفة
2	صعوبة فتح الغطاء	تثبيت الصمام العوامة في وضع الأنفلات إلى أعلى	اضغط بخفة على الصمام العوامة باستخدام أعواد الأكل
		وجود ضغط داخل الجهاز	افتح الغطاء بعد تسريب الضغط وتنفيسه بالكامل.
3	تسرب البخار من الغطاء	تثبيت حلقة منع التسرب على نحو غير صحيح	ثبت حلقة منع التسرب كما يجب
		بقايا الطعام المثبتة على حلقة منع التسرب	نظف حلقة منع التسرب
		تلف حلقة منع التسرب	استبدل حلقة منع التسرب
4	تسرب البخار من الصمام العوامة	عدم إغلاق الغطاء بإحكام	اغلق الغطاء بإحكام
		بقايا طعام داخل حشية الصمام العوامة	نظف حشية الصمام العوامة
5	تسرب البخار من الصمام العوامة	تلف حشية الصمام العوامة	استبدل حشية الصمام العوامة
		كمية قليلة من الطعام في الحلقة الداخلية	أضف ماء وطعام حسب الوصفة
	تسرب البخار من الصمام العوامة	تواصل مع مركز الخدمة المعتمد.	تواصل مع مركز الخدمة المعتمد.

احتياطات السلامة

التحذير

عندما يكون الجهاز في وضع التشغيل، يُرجى تجنب لمس الغطاء.

- عندما يكون الجهاز في وضع التشغيل، تكون حرارة الغطاء مرتفعة، لذا، تجنب لمس الغطاء.
- وإلا، فقد يسبب احتراق البشرة.

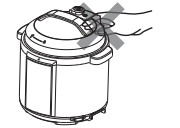

لا يمكن أن يتجاوز إجمالي كمية الطعام والماء الحد الأقصى.

- لا يمكن أن يتجاوز إجمالي كمية الطعام والماء الحد الأقصى، وإلا، قد يصبح الطعام غير مستساغاً أو يسبب عطلاً للجهاز.



تجنب استخدام غطاء غير الغطاء المخصص.

- إذا تواجد جسم غريب في قاع الحلّة وعلى سطح لوح التسخين، قم بإزالة الجسم الغريب قبل التشغيل.
- وإلا، فقد تسبب ارتفاعاً في التسخين وعيوب في التشغيل، إلخ....

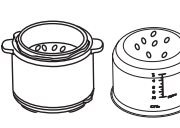

تجنب وضع الحلّة الداخلية على جهاز آخر بغرض التسخين.

- لتفادي حدوث تلف أو عطل.
- يُرجى استخدام الحلّة الداخلية المخصصة.



عند تحريك الجهاز، يُرجى حمله من المقبض المتصل بالهيكل الرئيسي.

- عند تحريك الجهاز، تجنب حمله من المقبض المتصل بالغطاء مباشرةً لتفادي سقوط الغطاء.

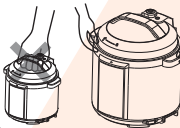

تجنب استخدام الجهاز في الأماكن التالية

- تجنب استخدام الجهاز في أماكن بها اهتزازات وغير مستقرة.
- تجنب استخدام الجهاز في أماكن قريبة من الماء والنار.
- تجنب استخدام الجهاز بالقرب من الجدران والأثاث.
- تجنب استخدام الجهاز في أماكن معرضة لضوء الشمس المباشر أو تعريضه لبقع الزيت.
- تجنب تقريب الجهاز من الفرن لتفادي حدوث حريق.

البيئة المناسبة لتخزين الجهاز

- نظف الجهاز بصفة دورية، وقم بإزالة بقع الزيت والأوساخ، إذا كان موضوعاً على الطاولة.
- ضع الجهاز على مسافة ٣٠ سم من أجهزة المطبخ الأخرى.

احتياطات السلامة

التحذير ⚠️

<p>⚠️ يحظر بشدة استخدام غطاء آخر. • يحظر بشدة استخدام غطاء آخر للتسخين، كما لا يسمح باستخدام غطاء غير الغطاء الأصلي لتعذر عملية التشغيل. • إذا يمكن أن يؤدي هذا إلى الصعق الكهربائي أو أخطار تتعلق بالسلامة.</p>	
<p>⚠️ توقف عن الاستخدام إذا كان سلك الكهرباء تالفاً. • استبدل سلك الكهرباء التالف بآخر، أو استبدله بمجموعة خاصة يمكن الحصول عليها من الجهة المصنعة أو مركز الخدمة المعتمد.</p>	
<p>⊘ تجنب وضع الأجسام الغريبة • يحظر إدخال برادة معدنية، وإبر، وأي أجسام غريبة أخرى في الفوهة. • إذا يمكن أن يؤدي هذا إلى الصعق الكهربائي أو خلل في الحركة.</p>	
<p>⊘ ضع الجهاز في مكان بعيداً عن متناول الأطفال • ضع الجهاز في مكان بعيداً عن متناول الأطفال. • لتفادي حدوث الصعق الكهربائي أو احتراق البشرة.</p>	
<p>⊘ يحظر إجراء تعديلات • يحظر إجراء تعديلات أو إصلاح على يد غير المتخصصين في هذا المجال. • يؤدي خرق التعليمات إلى حدوث حريق أو الصعق الكهربائي • يُجرى إصلاح الأجزاء أو استبدالها في مركز خدمة متخصص.</p>	
<p>⊘ يحظر إجراء تعديلات • يحظر إجراء تعديلات أو إصلاح على يد غير المتخصصين في هذا المجال. • يؤدي خرق التعليمات إلى حدوث حريق أو الصعق الكهربائي • يُجرى إصلاح الأجزاء أو استبدالها في مركز خدمة متخصص.</p>	
<p>⊘ لا يجوز غمر الجهاز في الماء أو رشه بالماء. • يؤدي هذا إلى حدوث الصعق الكهربائي والتماس الكهربائي.</p>	

احتياطات السلامة

التحذير ⚠️

<p>التحذير بشأن رفع الغطاء. • عندما لا يكون الجهاز في وضع التشغيل، لا يتولد أي ضغط داخل الحلة، ويكون الصمام العوامة مغلقاً. • عندما يكون الجهاز في وضع التشغيل، يرتفع الضغط داخله وينخفض الصمام العوامة، حينئذ لا ترتفع غطاء الحلة بقوة قبل تحرر الضغط بالكامل. • من الصعب رفع الغطاء، لا ترفعه بقوة إذ قد يؤدي هذا إلى إصابة البشرة بحروق أو إصابة بدنية.</p>	
<p>⊘ الفحص الدوري • احرص على فحص الغطاء المقاوم للاحتشار وأيضاً قلب صمام تنفيس البخار من الداخل دورياً؛ للتأكد من عدم انسدادهما. • لا تغطي صمام تنفيس البخار بأجسام ثقيلة أو تستبدله بأجسام أخرى.</p>	
<p>⊘ تجنب سحب القابس بأيدي مبللة. • لتفادي حدوث الصعق الكهربائي.</p>	
<p>⚠️ عند سحب القابس، يجب الإمساك به ذاته ثم سحبه. • عند سحب القابس، يجب الإمساك به ذاته وسحبه. • تجنب شد سلك الكهرباء وإلا ستتلفه، الأمر الذي يؤدي إلى حدوث الصعق الكهربائي والتماس الكهربائي.</p>	
<p>⊘ انزع القابس في حال عدم استخدام الجهاز، وإلا، فقد يحدث تسرباً، أو حريقاً، أو عطلاً. • أثناء وضع التشغيل، تجنب تحريك يدك لغلق فتحة تنفيس البخار. • أثناء وضع التشغيل، تجنب تحريك يدك لغلق فتحة تنفيس البخار. • أثناء إعداد الطهي، تجنب تغطية صمام الأمان بقماش أو عناصر أخرى.</p>	

تحديد الوظيفة

الوظيفة	إرشادات التشغيل
الإعداد اليدوي	<p>1. الطهي العادي: عندما يكون الجهاز بوضع الاستعداد، اضغط على زر "الإعداد اليدوي"، وستعرض الشاشة الرقمية "0:30"، وبعدها اضغط على زر "تشغيل" لبدء الطهي، وعندما يرتفع مستوى الضغط إلى ضغط التشغيل، سيبدأ العد التنازلي.</p> <p>2. الإعداد المسبق للطهي: قبل أن يبدأ الجهاز بالطهي، اضغط على زر "مؤقت تأخير التشغيل" لتشغيل خاصية الإعداد المسبق، ثم اضغط على زر "+" أو زر "-" لضبط المؤقت، واضغط على زر "تشغيل" لبدء الإعداد المسبق والعد التنازلي. عندما ينتهي العد التنازلي، تنتهي دورة الطهي.</p>

ص والصيانة اليومية

للاستخدام الآمن للجهاز مع ضمان فترة أطول من العمر التشغيلي، يُرجى الالتزام بإجراءات الفحص والصيانة.

الخطوات	في حال حدوث الآتي
توقف عن استخدام الجهاز، وقم بإصلاحه لدى مركز الخدمة المعتمد.	<ul style="list-style-type: none"> فصل سلك الكهرباء عن القابس، وتشوّهه، وتلفه، وتغيير لونه. زيادة سخونة أحد طرفي سلك الكهرباء والقابس. سلك كهرباء من متصل بمصدر كهرباء متقطع. يسخن الطعام داخل الجهاز على نحو غير المعتاد كما أنه يولد رائحة كريهة. سماع ضوضاء أو اهتزاز غريب عند التشغيل.
نظف الغبار أو الأوساخ.	وجود غبار أو أوساخ على القابس أو المقبس.

احتياطات السلامة

لتفادي الإصابة الشخصية أو فقدان الممتلكات، احرص على مراعاة احتياطات السلامة الآتية.
رموز العلامات:

يحظر أن تكون يداك مبللتين	يحظر فك الجهاز	محظورات عامة	تعني البنود «المحظورة»
	يحظر رش الماء	يحظر اللمس	تعني البنود «الإلزامية»
	انزع قابس الكهرباء	وجوب التنفيذ	

ينطوي الخطر – الناشئ عن سوء الاستخدام، في حال إهمال اتباع التحذيرات التالية – على عاقبتين.

التحذير ⚠ | في حال عدم الالتزام بالتحذيرات، قد يؤدي هذا إلى حدوث الوفاة أو الإصابة الخطيرة.

التنبيه ⚠ | في حال عدم الالتزام ببنود التنبيه، قد يؤدي هذا إلى حدوث إصابة بدنية أو فقد في الممتلكات.

احتياطات السلامة

التحذير ⚠

استخدم منفذ الطاقة الكهربائية الصحيح والسليم (يرجى الاطلاع على الملصق) يمكن أن يؤدي عدم استخدام منفذ طاقة كهربائية صحيح وسليم إلى حريق أو الصعق الكهربائي.
خطر اندلاع الحريق في حال استخدام مقبس تالف.

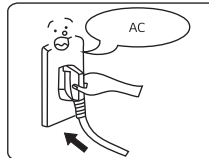

البيانات الفنية

الطرز	السعة	مصدر الإمداد بالطاقة الكهربائية	الطاقة المقننة	حجم الحلة الداخلية	ضغط التشغيل	درجة حرارة وضع الاحتفاظ بالحرارة
PC6	6 لتر	220-240 فولت - 60 / 50 هرتز	1000 وات	8.66 بوصة	80 كيلو باسكال	140 درجة فهرنهايت - 176 درجة فهرنهايت
الملحقات						

مكونات المنتج

الوصف	الرقم
غطاء	1
حلقة منع التسرب	2
وعاء الماء	3
صندوق التحكم	4
الصمام العوامة	5
(صمام تسريب البخار (ملحوظة	6
حلقة منع التسرب	7
غطاء مقاوم للانحسار	8
الحلة الداخلية	9
مقبض مثبت في هيكل القدر	10
هيكل القدر	11

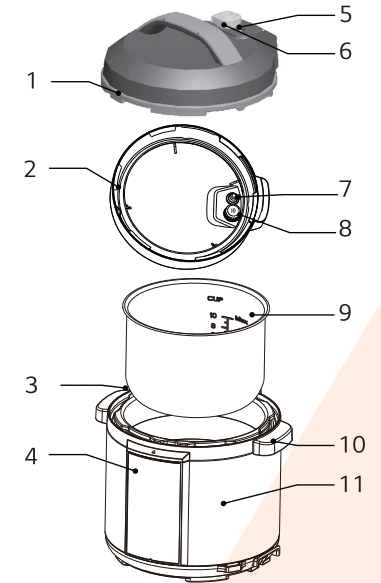

تحديد الوظيفة إرشادات التشغيل

الوظيفة	إرشادات التشغيل
الإغاء	الخروج من وضع التشغيل: اضغط على زر "الاحتفاظ بالحرارة" (Keep Warm) للخروج من وضع التشغيل الحالي.
الاحتفاظ بالحرارة	الاحتفاظ بالحرارة: عندما يكون الجهاز بوضع الاستعداد، اضغط على زر "الاحتفاظ بالحرارة" للدخول في هذا الوضع. سيعرض المؤشر "OH (0-hour) 1H (1 hour) 2H (2 hours)".
لحم دجاج خضراوات زر فطوبوخ عدس يامية /فاصوليا حمص /مقلوبة برودة بلاو برياني كاري الدجاج دولمة تشريب /هريسنة قيمة	1. الطهي العادي: عندما يكون الجهاز بوضع الاستعداد، اضغط على زر "القائمة" لاختيار رقم البرنامج الذي تريده، وبعدها اضغط على زر "تشغيل" لبدء الطهي. سيبدأ العد التنازلي عندما يرتفع مستوى الضغط إلى ضغط التشغيل. عند الانتهاء من الطهي، يدخل الجهاز في وضع الاحتفاظ بالحرارة. 2. الإعداد المسبق للطهي: قبل أن يبدأ الجهاز في الطهي، اضغط على زر "مؤقت تأخير التشغيل" لتشغيل خاصية الإعداد المسبق، ثم اضغط على زر "+" أو زر "-" لضبط المؤقت، واضغط على زر "تشغيل" لبدء العد التنازلي للطهي المسبق. عندما ينتهي العد التنازلي، تنتهي دورة الطهي. 3. اختيار مستوى الضغط: للبرامج "P01" إلى "P03"، قبل البدء بالطهي، اضغط على زر "مستوى الضغط" لضبط مستوى الضغط على "منخفض" أو "متوسط" أو "عالي"، حسب الرغبة، وبعدها اضغط على زر "تشغيل" لبدء الطهي.
الطهي البطيء	الطهي العادي: عندما يكون الجهاز بوضع الاستعداد، اضبط مقبض تحرير البخار على وضع التنفيس لمنع ارتفاع صمام العوامة، واضغط على زر "القائمة" لاختيار رقم البرنامج "P04"، واضغط على زر "+" أو "-" لضبط وقت الطهي، وبعدها اضغط على زر "تشغيل" للبدء بالطهي. ستعرض الشاشة الرقمية العد التنازلي، وبعد انتهاء الطهي، يدخل الجهاز في وضع الاحتفاظ بالحرارة.
الروب الزبدي الاحتفاظ بالحرارة	الطهي العادي: عندما يكون الجهاز بوضع الاستعداد، اضغط على زر "القائمة" لاختيار رقم البرنامج "P05" أو "P06"، واضغط على زر "+" أو "-" لضبط وقت الطهي، واضغط على زر "تشغيل" للبدء بالطهي. ستعرض الشاشة الرقمية العد التنازلي، وبعد انتهاء الطهي، يعود الجهاز لوضع الاستعداد.

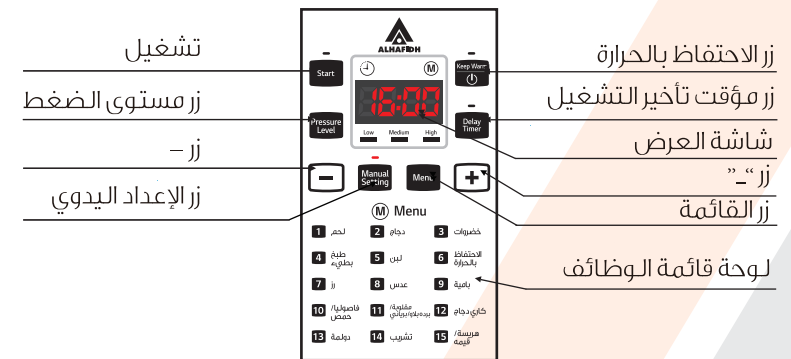

مكونات المنتج

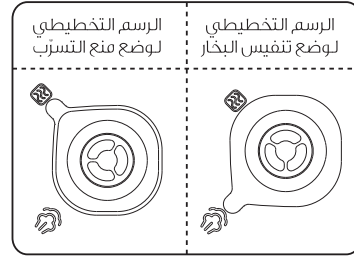

• افحص الصمام العوامة للتأكد من نزوله باتجاه أسفل قبل التشغيل (يكون الصمام العوامة في الأسفل قبل التسخين).

التشغيل العام

1. شغل قدر الضغط. إذا كانت الأزرار غير فعالة عند الاستخدام، يرجى التأكد من إغلاق الغطاء بشكل صحيح، إذ أن الأزرار ولأغراض السلامة تكون في حالة عدم تشغيل عند عدم إحكام الإغلاق بشكل صحيح.
2. بعد الطهي، قد أن يدخل الجهاز في وضع الاحتفاظ بالحرارة تلقائياً.
- بعد الطهي، قد يدخل الجهاز في وضع الاحتفاظ بالحرارة تلقائياً (إحدى الوظائف)، وسيعرض المؤشر "OH (0 hour) 1H (1 hour) 2H (2 hour)" أو "LO:01 (1 min), LO:00 (0 min)..."

نصائح:

أثناء تشغيل الجهاز، من الطبيعي أن تصدر صوت طقطقة خفيفة، لذا يرجى عدم القلق عند استخدامها. عند طهي كمية صغيرة من الطعام، يحتمل أن ترتفع الحلة الداخلية عند فتح الغطاء، لذا يرجى هز الغطاء لإسقاط الحلة الداخلية داخل الجهاز ثم ارفع الغطاء.

فتح الغطاء على نحو آمن

- 1- افصل مصدر الإمداد بالكهرباء أو افصل قابس الكهرباء
- 2- طريقة تنفيس البخار
 - أ- افتح الغطاء بسرعة (للأغذية غير السائلة)
 - ب- لف صمام تنفيس البخار إلى وضع تنفيس البخار حتى كامل البخار، وفي بعض الأجهزة يكون بالضغط على زر تسريب البخار «» حتى ينزل الصمام العوامة إلى أسفل.
 - ج- فتح الغطاء بشكل عام
- 3- اترك القدر ليبرد على نحو طبيعي حتى نزول الصمام العوامة إلى أسفل.
- 4- افتح الغطاء
 - أ- لف الغطاء العلوي عكس اتجاه عقارب الساعة بيدك اليسرى، وأدره لنهاية وضع فتح الغطاء، ثم ارفع الغطاء العلوي باليد اليمنى لفتحه.
 - ب- لا تفتح الغطاء قبل تسرب الضغط تماماً من القدر، ولا تفتح الغطاء بعنف إذا كان صعب الفتح.
 - ج- يُحظر جذب صمام تنفيس البخار إلى الخارج أثناء لفة.
 - د- يعد طهو الأغذية السائلة (مثل المرق والحساء)، يُحظر لف صمام تنفيس البخار أو ضغط زر تسرب البخار، يرجى فصل مصدر الإمداد بالكهرباء وترك القدر ليبرد على نحو طبيعي حتى نزول الصمام العوامة قبل أن تفتح الغطاء.

استخدام الحلة الداخلية وصيانتها

3- حافظ على نظافة الحلة الداخلية لإطالة عمرها التشغيلي.

يحظر غمرها في الماء لمدة طويلة.

نظف الحلة الداخلية بالصابون أو بمنظف لطيف أو الماء الدافئ لإزالة الغبار والزيوت والأوساخ.

4- لا تستخدم جلافة معدنية أو غيرها من الأدوات الصلبة وإلا ستسبب في تلف جدار الحلة الداخلي.

التحضير للطهي

1 افتح الغطاء بشكل صحيح

• أمسك المقبض العلوي للغطاء ولفه عكس اتجاه عقارب الساعة حوالي 30 درجة حتى يصبح الغطاء في وضع الفتح، ثم ارفع الغطاء العلوي.

2 افحص أجزاء الغطاء وملحقاته للتأكد من تثبيتها بشكل صحيح

• افحص الصمام العوامة وصمام تنفيس البخار للتأكد من عدم انسدادهما، وتأكد من تثبيت الغطاء المقاوم للانحسار وحلقة منع التسرب جيداً.

3- ارفع الحلة لداخلية، وضع الطعام والماء فيها

• يجب ألا تتجاوز كمية الطعام والماء علامة الحد الأقصى المبيّنة على الحلة الداخلية.

4 ضع الحلة الداخلية داخل قدر الضغط

• امسح السطح الخارجي للحلة الداخلية لتنظيفه، يحظر وجود أجسام غريبة أو ماء على السطح الداخلي للقدر.

• حرك الحلة الداخلية بلفها إلى اليمين وإلى اليسار لضمان ملاستها للوح التسخين على نحو ملائم.

5 أغلق الغطاء بإحكام

• قبل غلق الغطاء، افحص حلقة منع التسرب للتأكد من تثبيتها جيداً.

• أمسك مقبض الغطاء العلوي ووجهه نحو "وضع فتح القفل"، وضع الغطاء العلوي أفقياً على هيكل القدر، ثم لف الغطاء العلوي في اتجاه عقارب الساعة حوالي 30 درجة إلى "وضع غلق القفل".

6 ضع صمام تنفيس البخار في الوضع الصحيح

• عند تشغيل الجهاز، يرجى لف صمام تنفيس البخار باتجاه وضع منع التسرب، مما يعني أن الجهاز في وضع منع تسرب البخار.

• لتسريب البخار يدوياً، يرجى لف مقبض صمام تنفيس البخار إلى وضع تنفيس البخار، مما يعني أن الجهاز في وضع تنفيس البخار، ويحظر وضع اليدين أو الوجه أمام فتحة خروج البخار في وضع تنفيس البخار.



وضع فتح القفل

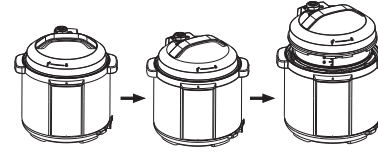

الحد الأقصى

السعة القابلة للاستخدام

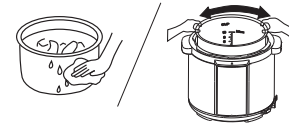

وضع غلق القفل

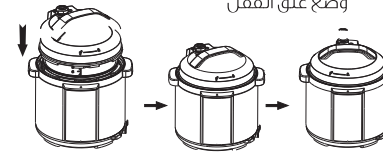

(الصورة الموضحة هي للاطلاع فقط، قد يختلف شكل المنتج الفعلي عن الصورة الموضحة)

إجراءات احترازية مهمة تنبيه

- 21- يُحظر فتح القدر بعنف، لا تفتح القدر قبل التأكد من انخفاض الضغط الداخلي فيه تماماً وحتى زواله بالكامل، يمكن الاطلاع على "تعليمات الاستخدام".
- 22- يُحظر استخدام الجهاز من دون إضافة الماء أو الطعام، لأن ذلك سيعرضه للتلف الشديد.
- 23- يُحظر ملء القدر لأكثر من 2/3 من سعته، عند طهو أطعمة معينة يزداد حجمها أثناء الطهي، مثل الأرز أو الخضراوات المجففة، يُحظر ملء القدر لأكثر من نصف سعته.
- 24- استخدم مصدر (مصادر) الحرارة الملائمة وفق تعليمات الاستخدام.
- 25- عند طهو اللحم المكسو بالجلد، الذي قد يزداد حجمه بفعل طهيته تحت ضغط، لا تقم بوخز اللحم في المناطق التي يكون الجلد منتفخاً فيها، فقد تتعرض للحروق.
- 26- عند طهو الأطعمة اللينة القوام، هز القدر برفق قبل فتح الغطاء لتجنب خروج الطعام منه.
- 27- افحص الصمامات للتأكد من عدم انسدادها قبل كل استخدام، انظر تعليمات الاستخدام.
- 28- يُحظر استخدام الجهاز لقلي الطعام سواء كان القلي في زيت قليل أو كثير.
- 29- يُحظر العبث بأنظمة السلامة بأي شكل يخالف تعليمات الصيانة المحددة الواردة في تعليمات الاستخدام.
- 30- استخدم قطع الغيار المزودة من الجهة المصنعة فقط والمتوافقة مع طراز الجهاز، وبصفة خاصة، استخدم هيكل الجهاز والغطاء الواردين من نفس الجهة المصنعة والمحددتين بوصفهما متوافقين مع مواصفات الجهاز.
- 31- احتفظ بهذه التعليمات.



يجب عدم التخلص من الجهاز مع المخلفات المنزلية العادية، في نهاية العمر التشغيلي للجهاز، لا بد من تسليمه إلى إحدى نقاط التجميع المخصصة لإعادة تدوير الأجهزة الكهربائية والإلكترونية، عند تجميع الأجهزة القديمة وإعادة تدويرها، فأنت تساهم مساهمة فعالة في الحفاظ على الموارد الطبيعية والتخلص من الأجهزة بطريقة صحية وآمنة على البيئة.

مكونات المنتج نصائح:

- 1- يرجى تحريك القدر من خلال الإمساك بالمقابض المثبتة في هيكل الجهاز.
- 2- يرجى إزالة الماء من مكان غطاء باستخدام قطعة قماش.

ملاحظة:

- 1) صمام تنفيس البخار: اسحب صمام إخراج البخار الموجود في الغطاء إلى الخارج. نظف الجانب الداخلي لصمام تنفيس البخار والصمام العوامة الموجودين في الغطاء باستخدام فرشاة وقطعة قماش مرة على الأقل شهرياً.
- 2) حلقة منع التسرب: يرجى إزالة الزيت والأوساخ من حلقة منع التسرب باستخدام فرشاة ومنظف.
- 3) وعاء الماء: بعد الطهي، يجوز أن يتجمع البخار على السطح الخارجي لوعاء الماء الخاص بالقدر ثم يتكثف على هيئة ماء، يجب إزالة الماء المتجمع في الوعاء لتجنب تراكم الروائح الكريهة، ويرجى تنظيفه بقطعة قماش نظيفة.

فك وتثبيت الغطاء المقاوم للانحشار وحلقة منع التسرب

- 1) صمام تنفيس البخار: اسحب صمام إخراج البخار الموجود في الغطاء إلى الخارج. نظف الجانب الداخلي لصمام تنفيس البخار والصمام العوامة الموجودين في الغطاء باستخدام فرشاة وقطعة قماش مرة على الأقل شهرياً.
- 2) حلقة منع التسرب: يرجى إزالة الزيت والأوساخ من حلقة منع التسرب باستخدام فرشاة ومنظف.
- 3) وعاء الماء: بعد الطهي، يجوز أن يتجمع البخار على السطح الخارجي لوعاء الماء الخاص بالقدر ثم يتكثف على هيئة ماء، يجب إزالة الماء المتجمع في الوعاء لتجنب تراكم الروائح الكريهة، ويرجى تنظيفه بقطعة قماش نظيفة.

- 1- تأكد من تثبيت الغطاء المقاوم للانحشار وحلقة منع التسرب في الغطاء العلوي بشكل صحيح قبل الاستخدام، وفي كل مرة.
 - 2- بعد الاستخدام، يرجى تنظيف حلقة منع التسرب المحيطة بالغطاء المقاوم للانحشار لتجنب انحشاره لاحقاً، كما يرجى الحفاظ على نظافتها لتجنب الروائح الكريهة.
 - 3- يرجى عدم جذب حلقة منع التسرب وإلا سيؤدي ذلك إلى تغير شكلها مما سيؤثر على جودة منع التسرب والضغط.
- 2- يُحظر استخدام حلقة منع التسرب التالفة، ويرجى استبدالها لدى مركز الخدمة المعتمد.

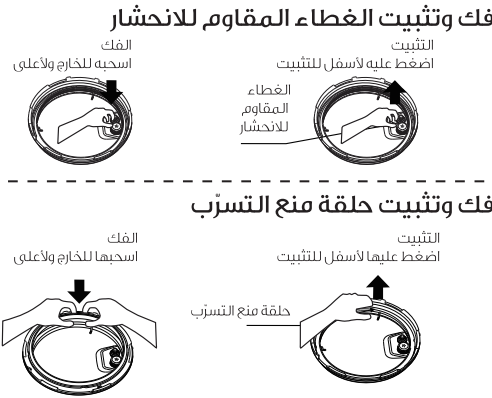

1. يُحظر ترك الحلة الداخلية فارغة

قد يتسبب ترك الحلة الداخلية فارغة لمدة طويلة إلى اصفرار لونها وظهور بقع بها أو انبعاج الجزء الأسفل لها.

2. لا تستخدم الحلة الداخلية في تخزين الأغذية الحمضية أو القلوية أو المحفوظة لمدة طويلة رغم أن مواصفات الحلة الداخلية ممتازة ومقاومة للتآكل، إلا أن تخزين ما سبق ذكره فيها قد يتسبب في تأكلها إلى درجة معينة، كما يوصى بتشغيل وضع الاحتفاظ بالحرارة لمدة لا تتجاوز الساعتين إطلافاً.

إجراءات احترازية مهمة تنبيه ⚠️

- 1- اقرأ جميع التعليمات.
- 2- هذا الجهاز مصمم للاستخدام المنزلي فقط، لا يُستخدم في الأماكن المفتوحة.
- 3- هذا الجهاز غير معد للاستخدام من قِبل الأشخاص الذين يعانون من ضعف في القدرات الجسدية أو الحسية أو العقلية، أو الذين تنقصهم الخبرة والمعرفة، إلا إذا جرى الإشراف عليهم وإرشادهم إلى كيفية استخدام الجهاز من قِبل الشخص المسؤول عن سلامتهم.
- 4- يجب ألا يُستخدم هذا الجهاز من قِبل الأطفال. يجب الاحتفاظ بالجهاز وسلك الكهرباء الخاص به بعيداً عن متناول الأطفال.
- 5- يجب مراقبة الأطفال لضمان عدم عبثهم بالجهاز.
- 6- هذا الجهاز مصمم للاستخدام في الأغراض المنزلية والأغراض المماثلة، مثل:
 - أماكن إعداد الطعام في المحلات، والمكاتب، وأماكن العمل الأخرى.
 - البيوت الملحقة بالمزارع.
 - من قِبل العملاء في الفنادق والنُزل والأماكن السكنية الأخرى.
 - النزل التي توفر المبيت والإفطار.
- 7- عند تلف سلك الكهرباء، يجب استبداله عن طريق الجهة المُصنِّعة، أو وكيل الخدمات التابع لها، أو أشخاص مؤهلين بمستوى الكفاءة نفسه لتجنب التعرض لأي مخاطر.
- 8- يرجى إطفاء الجهاز ونزع القابس قبل تنظيفه أو صيانته أو نقله أو عند عدم تشغيله.
- 9- تجنب غمر أي جزء من الجهاز في الماء أو أي سائل آخر.
- 10- يجب فحص منظم الضغط الذي يسمح بتسرب البخار بانتظام للتأكد من عدم انسداده.
- 11- يُحظر فتح الوعاء إلا بعد انخفاض الضغط داخله إلى مستوى كافٍ.
- 12- قد يحتفظ سطح عنصر التسخين ببعض الحرارة المتبقية بعد الاستخدام، لذا يرجى عدم لمسه.
- 13- تحذير: تجنب انسكاب السوائل على الوصلة الكهربائية.
- 14- تحذير: قد تؤدي إساءة الاستعمال إلى التعرض لإصابات محتملة.
- 15- هذا الجهاز غير مُعد للتشغيل عن طريق مؤقت خارجي أو نظام منفصل للتحكم عن بعد.
- 17- يرجى توخي أقصى درجات الحذر عند تحريك الجهاز أثناء عمله تحت الضغط، لا تلمس الأسطح الساخنة. استخدم المقابض والأيدي. استخدم وسائل الحماية عند الضرورة.
- 18- لا تدع الأطفال يقتربون من الجهاز أثناء التشغيل.
- 19- لا تستخدم الجهاز في الأغراض غير المخصصة له.
- 20- يطهو هذا الجهاز الطعام تحت الضغط. قد يؤدي استخدامه بشكل غير مناسب إلى الإصابة بحروق. تأكد من إغلاق القدر قبل بدء تشغيله وتراكم الحرارة فيه، يمكن الاطلاع على "تعليمات الاستخدام".



الطراز: PC6