



مجمدة أفقية

دليل المستخدم

Chest Freezer

User's Manual

الموديل:

CF318W ▲
CF318S ▲
CF318B ▲

Models:

▲ CF318W
▲ CF318S
▲ CF318B

الرجاء قراءة هذا الدليل بعناية قبل تشغيل الجهاز،
و احتفظ به للرجوع إليه مستقبلا.

هذه التصاميم و المواصفات عرضة للتغيير بهدف إدخال تحسينات عليها
و ذلك دون إشعار مسبق.

Please read this manual carefully before operating your set.
Retain it for future reference.

Designs and specifications are subject to change for improvement
without prior notice.

ISO9001 CB

ISO9001 CB



Contents

1. Safety Information.....	3-6
2. Overview	7
3. Installation	8
4. Daily Use	9-14



Models: CF318W
CF318S
CF318B

Safety information





In the interest of your safety and to ensure the correct use, before installing and first using the appliance, read this user manual carefully, including its hints and warnings. To avoid unnecessary mistakes and accidents, it is important to ensure that all people using the appliance are thoroughly familiar with its operation and safety features. Save these instructions and make sure that they remain with the appliance if it is moved or sold, so that everyone using it through its life will be properly informed on appliance use and safety.

For the safety of life and property keep the precautions of these user's instructions as the manufacturer is not responsible for damages caused by omission.

Children and vulnerable people safety

- This appliance can be used by children aged from 8 years and above and persons with reduced physical, sensory or mental capabilities or lack of experience and knowledge if they have been given supervision or instruction concerning use of the appliance by a person responsible for their safety.
- Children should be supervised to ensure that they do not play with the appliance.
- Cleaning and user maintenance shall not be made by children unless they are aged from 8 years and above and supervised.
- Keep all packaging well away from children. There is risk of suffocation.
- If you are discarding the appliance pull the plug out of the socket, cut the connection cable (as close to the appliance as you can) and remove the door to prevent children playing or suffering electric shock or closing themselves into it.
- If this appliance features a magnetic door seal to replace an older appliance having a spring lock (latch) on the door or lid, be sure to make that spring lock unusable before you discard the old appliance. This will prevent it from becoming a death trap for a child.

General safety

-  **WARNING!** Keep ventilation openings, in the appliance enclosure or in the built-in structure, clear of obstruction.
-  **WARNING!** Do not use mechanical devices or other means to accelerate the defrosting process, other than those recommended by the manufacturer.
-  **WARNING!** Do not damage the refrigerant circuit.
-  **WARNING!** Do not use other electrical appliances (such as ice cream makers) inside of refrigerating appliances, unless they are approved for this purpose by the manufacture.

Safety information

- Do not store explosive substances such as aerosol cans with a flammable propellant in this appliance.
- The refrigerant isobutane (R600a) is contained within the refrigerant circuit of the appliance, a natural gas with a high level of environmental compatibility, which is nevertheless flammable.
- During transportation and installation of the appliance, be certain that none of the components of the refrigerant circuit become damaged.
 - avoid open flames and sources of ignition
 - thoroughly ventilate the room in which the appliance is situated
- It is dangerous to alter the specifications or modify this product in any way. Any damage to the cord may cause a short circuit, fire and/or electric shock.
- This appliance is intended to be used in household and similar applications such as
 - staff kitchen areas in shops, offices and other working environments;
 - farm houses and by clients in hotels, motels and other residential type environments;
 - bed and breakfast type environments;
 - catering and similar non-retail applications.

-  **WARNING!** Any electrical components (plug, power cord, compressor and etc.) must be replaced by a certified service agent or qualified service personnel.
- Power cord must not be lengthened.
- Make sure that the power plug is not squashed or damaged by the back of the appliance. A squashed or damaged power plug may overheat and cause a fire.
- Make sure that you can reach to the mains plug of the appliance.
- Do not pull the mains cable.
- If the power plug socket is loose, do not insert the power plug. There is a risk of electric shock or fire.
- You must not operate the appliance without the lamp.
- This appliance is heavy. Care should be taken when moving it.
- Do not remove nor touch items from the freezer compartment if your hands are damp/wet, as this could cause skin abrasions or frost/freezer burns.
- Avoid prolonged exposure of the appliance to direct sunlight.

-  **WARNING!** When positioning the appliance, ensure the supply cord is not trapped or damaged.

-  **WARNING!** Do not locate the multiple portable socket-outlets or portable power supplies at the rear of the appliance.

Safety information

Daily use

- Do not put anything hot on the plastic parts in the appliance.
- Do not place food products directly against the rear wall.
- Frozen food must not be re-frozen once it has been thawed out.
- Store pre-packed frozen food in accordance with the frozen food manufacturer's instructions.¹⁾
- Appliance's manufacturer's storage recommendations should be strictly adhered to. Refer to relevant instructions.
- Do not place carbonated or fizzy drinks in the freezer compartment as it creates pressure on the container, which may cause it to explode, resulting in damage to the appliance.¹⁾
- Ice lollies can cause frost burns if consumed straight from the appliance.¹⁾

Care and cleaning

- Before maintenance, switch off the appliance and disconnect the mains plug from the mains socket.
- Do not clean the appliance with metal objects.
- Do not use sharp objects to remove frost from the appliance. Use a plastic scraper.¹⁾
- Regularly examine the drain in the refrigerator for defrosted water. If necessary, clean the drain. If the drain is blocked, water will collect in the bottom of the appliance.²⁾

Installation

Important! For electrical connection carefully follow the instructions given in specific paragraphs.

- Unpack the appliance and check if there are damages on it. Do not connect the appliance if it is damaged. Report possible damages immediately to the place you bought it. In that case retain packing.
- It is advisable to wait at least four hours before connecting the appliance to allow the oil to flow back in the compressor.
- Adequate air circulation should be around the appliance, lacking this leads to overheating. To achieve sufficient ventilation follow the instructions relevant to installation.
- Wherever possible the spacers of the product should be against a wall to avoid touching or catching warm parts (compressor, condenser) to prevent possible burn.
- The appliance must not be located close to radiators or cookers.
- Make sure that the mains plug is accessible after the installation of the appliance.

Service

- Any electrical work required to do with servicing of the appliance should be carried out by a qualified electrician or competent person.
- This product must be serviced by an authorized Service Center, and only genuine spare parts must be used.

5

¹⁾ If there is a freezer compartment.
²⁾ If there is a fresh-food storage compartment.

Safety information

Energy saving

- Don't put hot food in the appliance;
- Don't pack food close together as this prevents air circulation;
- Make sure food don't touch the back of the compartment(s);
- If electricity goes off, don't open the door(s);
- Don't open the door(s) frequently;
- Don't keep the door(s) open for too long time;
- Don't set the thermostat on exceeding cold temperatures;
- Some accessories, such as drawers, can be removed to get larger storage volume and lower energy consumption.

Environment Protection

 This appliance does not contain gases which could damage the ozone layer, in either its refrigerant circuit or insulation materials. The appliance shall not be discarded together with the urban refuse and rubbish. The insulation foam contains flammable gases: the appliance shall be disposed according to the appliance regulations as obtained from your local authorities. Avoid damaging the cooling unit, especially the heat exchanger. The materials used in this appliance marked by the symbol ♻ are recyclable.

The symbol  on the product or on its packaging indicates that this product may not be treated as household waste. Instead it should be taken to the appropriate collection point for the recycling of electrical and electronic equipment. By ensuring this product is disposed of correctly, you will help prevent potential negative consequences for the environment and human health, which could otherwise be caused by inappropriate waste handling of this product. For more detailed information about recycling of this product, please contact your local council, your household waste disposal service or the shop where you purchased the product.

Packaging materials

The materials with the symbol ♻ are recyclable. Dispose the packaging in a suitable collection containers to recycle it.

Disposal of the appliance

1. Disconnect the mains plug from the mains socket.
2. Cut off the mains cable and discard it.

Overview

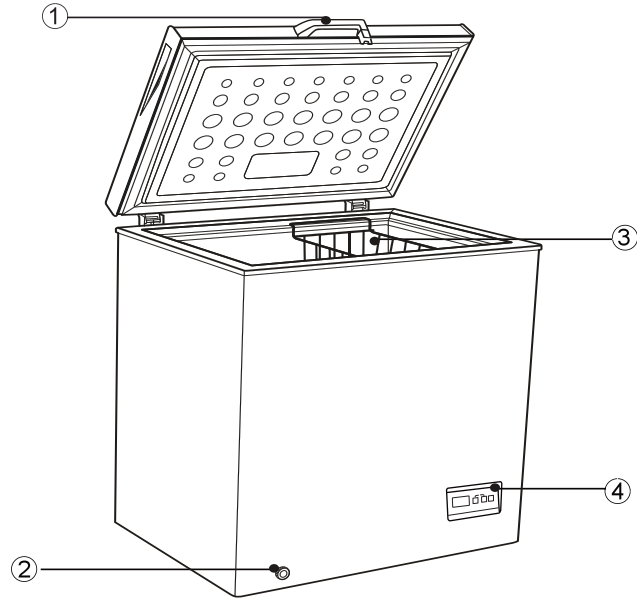

1. Handle
2. Drain Hole
3. Plastic Basket
4. Thermostat Control Panel

Note: Above picture is for reference only.

Installation

Location

The appliance should be installed well away from sources of heat such as radiators, boilers, direct sunlight etc. Ensure that air can circulate freely around the back of the cabinet. To ensure best performance, if the appliance is positioned below an overhanging wall unit, the minimum distance between the top of the cabinet and the wall unit must be at least 100 mm. Ideally, however, the appliance should not be positioned below overhanging wall units. Accurate leveling is ensured by one or more adjust-able feet at the base of the cabinet.

Warning! It must be possible to disconnect the appliance from the mains power supply; the plug must therefore be easily accessible after installation.

Electrical connection

Before plugging in, ensure that the voltage and frequency shown on the rating plate correspond to your domestic power supply. The appliance must be earthed. The power supply cable plug is provided with a contact for this purpose. If the domestic power supply socket is not earthed, connect the appliance to a separate earth in compliance with current regulations, consulting a qualified electrician. The manufacturer declines all responsibility if the above safety precautions are not observed. This appliance complies with the E.E.C. Directives.

Space Requirement

The following are recommend.
Clearances around the chest freezer
Sides.....10cm
Back10cm
Top70cm

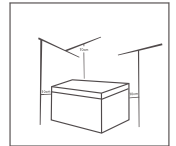

Positioning

Install this appliance at a location where the ambient temperature corresponds to the climate class indicated on the rating plate of the appliance:

Climate class	Ambient temperature
SN	+10°C to +32°C
N	+16°C to +32°C
ST	+16°C to +38°C
T	+16°C to +43°C

Daily Use

First use

Cleaning the interior

Before using the appliance for the first time, wash the interior and all internal accessories with lukewarm water and some neutral soap so as to remove the typical smell of a brand new product, then dry thoroughly.

Important! Do not use detergents or abrasive powders, as these will damage the finish.

Using the Control Panel

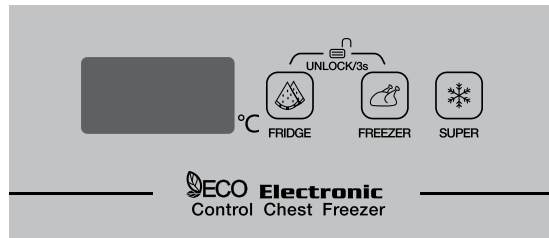

- Key Operation

A. Press 'Fridge' key to adjust the temperature of Fridge Mode. Fridge range: 2-6 °C
Press 'Freezer' key to adjust the temperature of Freezer Mode. Freezer range: 14-25 °C

B. Locking / Unlocking:

The system will be automatically locked 30 seconds after the last key operation. After locking, pressing any key, the panel will flash twice with two beeps. The operation is invalid.

The system will be unlocked after pressing 'Fridge' key and 'Freezer' key for 3 seconds at the same time.

- Super Freezing Mode

Press 'Super' key to enter Super Freezing mode. The panel display 'SF'. When the Super Freezing mode lasts for more than 52 hours, it will automatically exit this mode and back to the former temperature setting before getting into this mode.

- Other Instruction

A. While setting the temperature of Fridge Mode, the system can not enter Super Freezing Mode.

Under Super Freezing Mode, press 'Fridge' key can not adjust the temperature.

B. Holding the 'Fridge' key or 'Freezer' key, the temperature would change consecutively.

Daily Use

Daily use

Freezing fresh food

- The freezer compartment is suitable for freezing fresh food and storing frozen and deep-frozen food for a long time.
- Place the fresh food to be frozen in the bottom compartment.
- The maximum amount of food that can be frozen in 24 hours is specified on the rating plate.
- The freezing process lasts 24 hours: during this period do not add other food to be frozen.

Storing frozen food

When first starting-up or after a period out of use. Before putting the product in the compartment let the appliance run at least 2 hours on the higher settings.

Important! In the event of accidental defrosting, for example the power has been off for longer than the value shown in the technical characteristics chart under "rising time", the defrosted food must be consumed quickly or cooked immediately and then re-frozen (after cooked).

Thawing

Deep-frozen or frozen food, prior to be used, can be thawed in a fridge compartment or at room temperature, depending on the time available for this operation.

Small pieces may even be cooked still frozen, directly from the freezer. In this case, cooking will take longer.

Daily Use

Helpful hints and tips

Hints for freezing

To help you make the most of the freezing process, here are some important hints:

- the maximum quantity of food which can be frozen in 24 hrs. is shown on the rating plate;
- the freezing process takes 24 hours. No further food to be frozen should be added during this period;
- only freeze top quality, fresh and thoroughly cleaned, foodstuffs;
- prepare food in small portions to enable it to be rapidly and completely frozen and to make it possible subsequently to thaw only the quantity required;
- wrap up the food in aluminium foil or polythene and make sure that the packages are airtight;
- do not allow fresh, unfrozen food to touch food which is already frozen, thus avoiding a rise in temperature of the latter;
- lean foods store better and longer than fatty ones; salt reduces the storage life of food;
- water ices, if consumed immediately after removal from the freezer compartment, can possibly cause the skin to be freeze burnt;
- it is advisable to show the freezing in date on each individual pack to enable you removal from the freezer compartment, can possibly cause the skin to be freeze burnt;
- it is advisable to show the freezing in date on each individual pack to enable you to keep tab of the storage time.

Hints for storage of frozen food

To obtain the best performance from this appliance, you should:

- make sure that the commercially frozen foodstuffs were adequately stored by the retailer;
- be sure that frozen foodstuffs are transferred from the food store to the freezer in the shortest possible time;
- not open the door frequently or leave it open longer than absolutely necessary.
- Once defrosted, food deteriorates rapidly and cannot be refrozen.
- Do not exceed the storage period indicated by the food manufacture.

Cleaning

For hygienic reasons the appliance interior, including interior accessories, should be cleaned regularly.

Caution! The appliance may not be connected to the mains during cleaning. Danger of electrical shock! Before cleaning switch the appliance off and remove the plug from the mains, or switch off or turn out the circuit breaker or fuse. Never clean the appliance with a steam cleaner. Moisture could accumulate in electrical components, danger of electrical shock! Hot vapors can lead to the damage of plastic parts. The appliance must be dry before it is placed back into service.

Important! Ethereal oils and organic solvents can attack plastic parts, e.g. lemon juice or the juice from orange peel, butyric acid, cleanser that contain acetic acid.

- Do not allow such substances to come into contact the appliance parts.
- Do not use any abrasive cleaners
- Remove the food from the freezer. Store them in a cool place, well covered.
- Switch the appliance off and remove the plug from the mains, or switch off or turn out the circuit breaker of fuse.
- Clean the appliance and the interior accessories with a cloth and lukewarm water. After cleaning wipe with fresh water and rub dry.
- Accumulation of dust at the condenser increases energy consumption. For this reason carefully clean the condenser at the back of the appliance once a year with a soft brush or a vacuum cleaner.¹⁾
- After everything is dry place appliance back into service.

¹⁾ If the condenser is at back of appliance.

Daily Use

Defrosting of the freezer

The freezer, however, will become progressively covered with frost. This should be removed. Never use sharp metal tools to scrape off frost from the evaporator as you could damage it.

However, when the ice becomes very thick on the inner liner, complete defrosting should be carried out as follows:

- Unplug the unit. Remove the drain plug from the inside of the freezer. Defrosting usually takes a few hours. To defrost faster keep the freezer door open.
- For draining, place a tray beneath the outer drain plug. Pull out the drain dial.



- Rotate the drain dial 180 degree. This will let the water flow out in the tray. When done, push the drain dial in. Replug the drain plug inside the freezer compartment. Note: monitor the container under the drain to avoid overflow.
- Wipe the interior of the freezer and replace the electrical plug in the electrical outlet.
- Reset the temperature control to the desired setting.



Daily Use

Troubleshooting



Caution! Before troubleshooting, disconnect the power supply. Only a qualified electrician of competent person must do the troubleshooting that is not in this manual.

Important! There are some sounds during normal use (compressor, refrigerant circulation).

Problem	Possible cause	Solution
Appliance dose not work	Mains plug is not plugged in or is loose	Insert mains plug.
	Fuse has blown or is defective	Check fuse, replace if necessary.
	Socket is defective	Mains malfunctions are to be corrected by an electrician.
Appliance freezes too much	Temperature is set too cold or the appliance runs at MAX setting.	Turn the temperature regulator to a warmer setting temporarily.
The food is not frozen enough.	Temperature is not properly adjusted.	Please look in the initial Temperature Setting section.
	Door was open for an extended period.	Open the door only as long as necessary.
	A large quantity of warm food was placed in the appliance within the last 24 hours.	Turn the temperature regulation to a colder setting temporarily.
	The appliance is near a heat source.	Please look in the installation location section.
Heavy build-up of frost on the door seal.	Door seal is not air-tight.	Carefully warm the leaking sections of the door seal with a hair dryer (on a cool setting). At the same time shape the warmed door seal by hand such that it sits correctly.
Unusual noises	The appliance is touching the wall or other objects.	Move the appliance slightly.
	A component, e.g. a pipe, on the rear of the appliance is touching another part of the appliance or the wall.	If necessary, carefully bend the component out of the way.

If the malfunction shows again, contact the Service Center. These data are necessary to help you quickly and correctly. Write the necessary data here, refer to the rating plate.

Replace the lamp

The switch of LED lamp is gravity controlled, when the angle of door-opening is bigger than 30. Degree, light will switch on and switch off when the angle is smaller than 30 degree.

Notice:

When LED lamp does not work when door is open, Please be released and check as below steps:

- Firstly, loosen screws on the lamp cover
- Secondly, loosen the screws fixed on the lamp electronic parts

Daily Use

- Thirdly, check the cable terminals of electronic parts and terminals of contacting lines for door lamp is loosening or not. Please fix them if they are not fixed. Then, check the light is on or not. If the lamp is switch on please install the lamp cover; If not, please further check the electronic part is intact or not. If necessary, please replace the electronic part to check the lamp is on or not. If the lamp still does not work. Please contact with staff of after-sale service for assistance.
- The steps of Led lamp installing
Fix the cable terminals of electronic parts and contacting lines in the door liner;
Install LED electronic part in the door liner and fix on by screws;
Install lamp cover on the holder and fix to finish all process

الاستخدام اليومي

استكشاف الأخطاء وإصلاحها

⚠️ **تنبيه!** قبل استكشاف الأخطاء وإصلاحها، افصل الجهاز عن التيار الكهربائي. يجب أن يتولى فني كهربائي مؤهل مهمة استكشاف الأخطاء غير الواردة في هذا الدليل وإصلاحها. هام! يصحب التشغيل العادي بعض الأصوات أو الضوضاء (الضاغط أو دروة التبريد).

المشكلة	السبب المحتمل	الحل
الجهاز لا يعمل	مصدر التيار الكهربائي الرئيسي غير موصل أو مفكوك	وصل القابس بالتيار الكهربائي
	المنصهر انفجر أو معطل	تحقق من المنصهر، استبدله إن تطلب الأمر
	القباس معطل	في حال أعطال التيار الكهربائي الرئيسي، يتم إصلاحها بمعرفة فني الكهرباء.
الجهاز يبرد أكثر من اللازم	درجة الحرارة مضبوطة على الحد الأقصى للبرودة	درجة الحرارة مضبوطة على الحد الأقصى للبرودة
الطعام لا يجمد بما فيه الكفاية	درجة الحرارة لم يتم ضبطها بشكل صحيح	يرجى الاطلاع على قسم ضبط درجة الحرارة
	الباب كان مفتوحاً لمدة طويلة	افتح الباب للمدة اللازمة فقط
	وضع كمية كبيرة من الطعام الدافئ في الجهاز في خلال 24 ساعة مضت	اضبط منظم درجة الحرارة على وضع أكثر برودة مؤقتاً
تكوّن طبقة كثيفة من الثلج على الشريط المطاطي للباب	الجهاز موجود بالقرب من مصدر حراري	يرجى الاطلاع على قسم موقع التركيب
	لم يتم إحكام تثبيت شريط الباب جيداً	استخدم مجفف (بوضع بارد) لتسخين منطقة التسرب بعناية. وفي الوقت ذاته قم بتشكيل الشريط المطاطي الدافئ باليد لإحكام وضعه في مكانه الصحيح.
ضوضاء غير طبيعية	الجهاز ملامس للحائط أو أجسام أخرى	حرك الجهاز قليلاً
	أحد المكونات مثل: أحد الاتاييب، على الناحية الخلفية من الجهاز يلمس قطعة أخرى من الجهاز أو يلمس الحائط.	عند الضرورة، يمكنك ثني العنصر بعناية بعيداً عن المسار.

تغيير المصباح

إذا ظهر العطل مرة أخرى، اتصل بمركز الخدمة المعتمد.

يتم التحكم في الجاذبية في مفتاح مصباح الليد، عندما تكون زاوية فتح الباب أكبر من ٣٠ درجة، سيتم تشغيل الضوء وينطفئ عندما تكون الزاوية أصغر من ٣٠ درجة.

ملاحظة:

ملاحظة:

عندما لا يعمل مصباح الليد عندما يكون الباب مفتوحاً، يرجى تحريره والتحقق من الخطوات التالية:

- أولاً، قم بفك البراغي الموجودة على غطاء المصباح
- ثانياً، قم بفك البراغي المثبتة على الأجزاء الإلكترونية للمصباح

الاستخدام اليومي

• ثالثاً، تحقق من أطراف الكابلات الخاصة بالأجزاء الإلكترونية والنهائيات الطرفية لخطوط الاتصال الخاصة بمصباح الباب فيما إذا كانت مفككة أم لا. يرجى إصلاحها إذا لم يتم إصلاحها. بعد ذلك، تحقق من أن المصباح مضاء أم لا. إذا كان المصباح قيد التشغيل، فيرجى تثبيت غطاء المصباح؛ إذا لم يكن كذلك، يرجى التحقق من أن الجزء الإلكتروني سليم أم لا. إذا لزم الأمر، يرجى استبدال الجزء الإلكتروني للتحقق من تشغيل المصباح أم لا. إذا المصباح لا يزال لا يعمل، يرجى الاتصال بموظفي خدمة ما بعد البيع للحصول على الدعم اللازم.

• خطوات تركيب مصباح الليد

إصلاح أطراف الكابلات للأجزاء الإلكترونية وخطوط الاتصال في خط الباب؛
قم بتركيب الأجزاء الإلكترونية في خط الباب وقم بتثبيتته بواسطة البراغي؛
قم بتثبيت غطاء المصباح على الحامل وتثبيتته لإنهاء جميع العمليات.

الاستخدام اليومي

نصائح وتعليمات مفيدة نصائح حول التجميد

- لمساعدتك على تحقيق الاستفادة القصوى من عملية التجميد، وفيما يلي بعض النصائح الهامة:
- تحدد أقصى كمية من الطعام التي يمكن تجميدها في 24 ساعة على لوحة التصنيف.
- تستمر عملية التجميد لمدة 24 ساعة؛ لا تضيف طعاماً آخر للتجميد خلال هذه الفترة.
- لا تجمد سوى الطعام العالي الجودة، والطازج والذي خضع للتنظيف الجيد.
- يُرجى إعداد الطعام بكميات صغيرة للتمكن من تجميده سريعاً وبالكامل، كما سيسهل عند التذويب الحصول على الكمية المطلوبة فقط.
- غلف الطعام، بفويل المونيوم أو بولييثين والتأكد من أن الغلاف محكم وغير منفذ للهواء.
- لا تسمح للطعام الطازج غير المعد بأن يلامس الطعام المجمد بالفعل وبالتالي تتفادي ارتفاع درجة حرارة الطعام المجمد.
- الطعام الخالي من الدهون يُخزن على نحو أفضل ولمدة أطول من الطعام الدهني، يقلل الملح من فترة تخزين الطعام.
- يمكن أن يتسبب الطعام المجمد في الإصابة بحروق قزمة الصقيع.
- من المستحسن عرض تاريخ التجميد على كل عبوة على حدة للتمكن من معرفة وقت التخزين.

نصائح حول تخزين الطعام المجمد

- لتحقيق الاستفادة القصوى من هذا، يُرجى الالتزام بما يلي:
- احرص على أن تكون الأطعمة المجمدة والمتاحة تجارياً قد خضعت للتخزين على نحو مناسب، تأكد من نقل الأطعمة المجمدة من المتجر إلى المجمدة في أقصر وقت ممكن.
- لا تفتح الباب كثيراً ولا تتركه مفتوحاً أطول من اللازم.
- بمجرد تذويبه، يتفتت الطعام سريعاً ولا يمكن إعادة تجميده مرة أخرى.
- لا تتجاوز فترة التخزين التي حدتها الشركة المصنعة للأطعمة.

التنظيف

يجب تنظيف الجهاز من الداخل بالإضافة إلى الملحقات الداخلية بانتظام وذلك للحفاظ على الصحة العامة.

- ⚠ تنبيه!** افصل الجهاز عن التيار الكهربائي الرئيسي أثناء التنظيف. احذر خطر التعرض للصعق الكهربائي! قبل التنظيف اضبط الجهاز على وضع فصل التشغيل وانزع القابس من مصدر التيار الكهربائي الرئيسي أو افصله أو افصل قاطع الدائرة الكهربائية أو المنصهر. لا تنظف الجهاز أبداً باستخدام البخار حيث يمكن أن تتراكم الرطوبة داخل المكونات الكهربائية أو المنصهر، أو تحدث الإصابة بالصعق الكهربائي! الأبخرة الساخنة يمكن أن تؤدي إلى تلف الأجزاء البلاستيكية، يجب تجفيف الجهاز قبل تشغيله مرة أخرى.

هام! الزيوت الأثيرية والمذيبات العضوية تسبب التلف للأجزاء البلاستيكية، مثل عصير الليمون، أو العصارة المتبقية من قشر البرتقال، وحمض البيوتريك، والمطهرات التي تحتوي على حمض الاسيتيك.

- لا تسمح بتلامس هذه المواد مع أجزاء الجهاز.
- لا تستخدم أي منظفات مزيلة.
- أزل الطعام من المجمد وخرنه في مكان بارد مُغطى جيداً.
- افصل الجهاز وانزع القابس من مصدر التيار الكهربائي الرئيسي، أو افصله وافصل قاطع الدائرة الكهربائية أو المنصهر.
- نظف الجهاز والملحقات الداخلية باستخدام قطعة قماش وماء فاتر. بعد التنظيف امسحه بماء نقي وجففه.
- تجمع الغبار على المكثف يتسبب في زيادة استهلاك الطاقة، ولذا يجب الحرص على تنظيف المكثف الموجود خلف الجهاز بعناية مرة في السنة باستخدام فرشاة ناعمة أو مكنسة كهربائية.
- بعد أن يجف كل شيء يمكن تشغيل الجهاز مرة أخرى.

1 في حال كان المكثف خلف الجهاز.

الاستخدام اليومي

إذابة الثلج في المجمدة

سيُجمع الثلج في المجمدة بالتدريج، ويجب إزالته.

لا تستخدم أبداً الأدوات المعدنية الحادة لكشط الثلج من المبخر، إذ يمكن أن يتسبب ذلك في إتلافه.

ومع ذلك، عندما يصبح الثلج سميكاً جداً على الخط الداخلي، يجب إجراء إزالة الثلج تماماً كالتالي:

- افصل الوحدة عن التيار الكهربائي. قم بإزالة سدادة التصريف من داخل المجمدة. تستغرق عملية إزالة الثلج عادةً بضع ساعات. لإذابة الثلج بشكل أسرع، أترك باب المجمدة مفتوحاً.
- للتصريف، ضع درج تحت سدادة التصريف الخارجية. اسحب قرص الصرف.



- قم بتدوير قرص الصرف 180 درجة. سيسمح هذا بتدفق الماء في الدرج. عند الانتهاء، ادفع قرص التصريف للداخل. أعد توصيل قابس التصريف داخل المجمدة. ملاحظة: راقب الحاوية تحت التصريف لتجنب الفيضان الزائد.
- امسح الجزء الداخلي من المجمدة واستبدل القابس الكهربائي في مأخذ التيار الكهربائي.
- اضبط درجة الحرارة على الإعداد المطلوب.



الاستخدام اليومي

الاستخدام الأول التنظيف من الداخل

قبل استخدام الجهاز للمرة الأولى، اغسله من الداخل واغسل الملحقات الداخلية باستخدام مياه فاترة، وبعض الصابون اللطيف للتخلص من الرائحة المعتادة الخاصة بالأجهزة الجديدة، ثم جففه جيداً.
هام! لا تستخدم المنظفات أو المساحيق، حيث أنها قد تؤدي إلى تلف الطلاء الخارجي.

استخدام لوحة التحكم

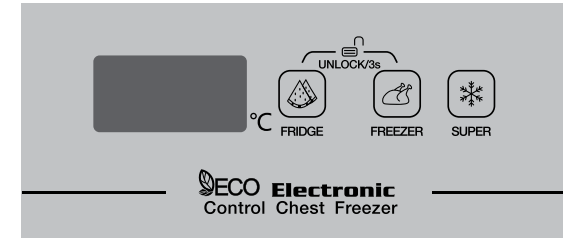

• التشغيل الأساسي

أ) اضغط على زر التلاجة "Fridge" لضبط درجة حرارة وضع التلاجة ضمن نطاق 2-6 درجة مئوية.

اضغط على زر المجمدة "Freezer" لضبط درجة حرارة وضع المجمدة ضمن نطاق 14-25 درجة مئوية.

ب) قفل / إلغاء القفل
يتم قفل النظام تلقائياً بعد 30 ثانية من الضغط على آخر زر تشغيل. بعد القفل، عند الضغط على أي زر ستومض لوحة التحكم مرتين وتصدر صوت طنين مرتين. لا يمكن التشغيل.
يتم إلغاء قفل النظام من خلال الضغط على زر التلاجة "Fridge" والمجمدة "Freezer" معاً لمدة 3 ثواني.

• وضع التجميد الفائق "Super Freezing"

اضغط على زر سوبر "Super" للدخول لوضع التجميد الفائق. ستعرض الشاشة "SF". بعد تشغيل وضع التجميد الفائق لأكثر من 52 ساعة، سيتم إلغاء هذا الوضع تلقائياً للعودة للإعداد السابق لدرجة الحرارة قبل اختيار هذا الوضع.

• تعليمات أخرى

أ) أثناء ضبط درجة حرارة وضع التلاجة، لا يمكن للنظام الدخول بوضع التجميد الفائق.

أثناء وضع التجميد الفائق، لا يمكن ضبط درجة الحرارة عن طريق الضغط على زر التلاجة "Fridge".

ب) يمكن تغيير درجة الحرارة بالتتابع، من خلال الضغط المتواصل على زر التلاجة "Fridge" أو المجمدة "Freezer".

الاستخدام اليومي

تجميد الطعام الطازج

- حجرة المجمدة مناسبة لتجميد الطعام الطازج وتخزين الطعام المجمد والمجمد بالكامل لمدة زمنية طويلة.
- ضع الطعام الطازج في القسم السفلي لتجميده.
- تُحدد أقصى كمية من الطعام التي يمكن تجميدها في 24 ساعة على لوحة التصنيف.
- تستمر عملية التجميد لمدة 24 ساعة: لا تضيف طعام آخر للتجميد خلال هذه الفترة.

تخزين الطعام المجمد

عند التشغيل للمرة الأولى أو بعد فترة من عدم الاستخدام وقبل وضع الطعام في الجهاز، اترك الجهاز قيد التشغيل لمدة لا تقل عن ساعتين، على إعدادات أعلى.

هام! في حالة إذابة الثلج عن طريق الخطأ، على سبيل المثال، انقطع التيار الكهربائي لمدة أطول من القيمة الموضحة في مخطط الخصائص التقنية ضمن قسم "امتداد المدة"، يجب استهلاك الطعام الذي تعرض للتذويب سريعاً أو طهيه فوراً وبعد ذلك إعادة تجميده (بعد الطهي).

التذويب

يمكن تذويب الطعام المجمد بالكامل أو المجمد قبل استخدامه في مقصورة التلاجة أو في درجة حرارة الغرفة وذلك بناء على الوقت المتاح لهذه العملية.

يمكن طهي القطع الصغيرة حتى وهي مجمدة بعد إخراجها من المجمدة مباشرة. في هذه الحالة سيستغرق الطهي وقتاً أطول.

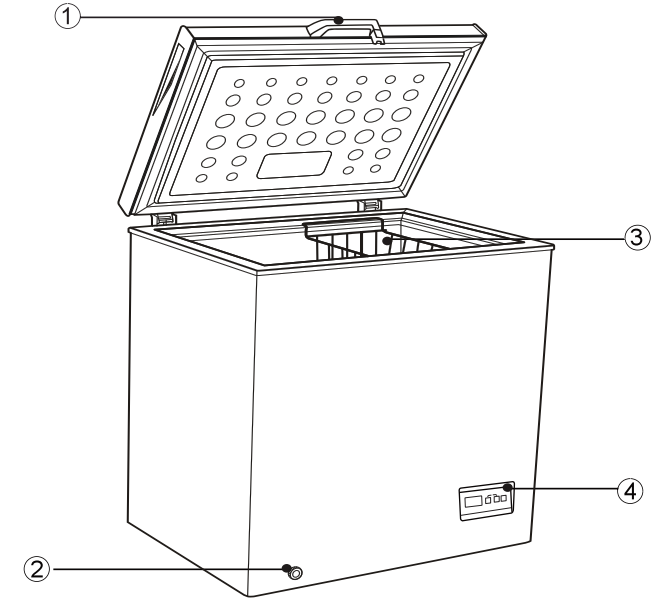

1. مقبض
2. فتحة التصريف
3. سلة بلاستيكية
4. لوحة التحكم بالثرموستات

ملاحظة: الصورة أعلاه للتوضيح فقط.

التركيب

الموقع

يجب تركيب الجهاز في مكان جيد بعيداً عن مصادر الحرارة مثل المدافئ، والغلايات، وأشعة الشمس المباشرة... إلخ. تأكد من أن الهواء يحيط بالناحية الخلفية من جسم الجهاز والتهوية تتم من دون عوائق، ولضمان أفضل أداء، في حال وُضع الجهاز أسفل وحدة معلقة على الحائط، يجب ألا تقل المسافة بين أعلى جسم الجهاز وبين باطنية وحدة الحائط عن 10 سم. بالرغم من ذلك وللوضع الأمثل، لا يجب وضع الجهاز أسفل وحدات معلقة على الحائط. يجب التأكد دوماً من ضبط منسوب التوازن باستخدام واحد أو أكثر من الأقدام القابلة للضبط في قاعدة جسم الجهاز.

⚠ **تحذير!** يجب أن يكون فصل الجهاز عن قابس التيار الكهربائي متيسراً، وبالتالي يجب أن يكون الوصول إلى القابس أمراً سهلاً بعد التركيب.

التوصيلات الكهربائية

قبل التوصيل بالتيار الكهربائي، تأكد من أن الجهد الكهربائي والتردد الموضحان على لوحة التصنيف يتوافقان مع التيار الكهربائي المنزلي. يجب تأريض الجهاز، مع العمل أن سلك قابس التيار الكهربائي مزود بتوصيله لهذا الغرض. في حالة عدم تأريض قابس الكهرباء المنزلي، أوصل الجهاز بدائرة كهربائية أرضية منفصلة بما يتفق مع اللوائح الحالية واستشارة فني كهرباء مؤهل. يرجى العلم أن الشركة المصنعة لا تتحمل أي مسؤولية في حال عدم الالتزام باحتياطات الأمان. هذا الجهاز يتوافق مع معايير EEC.

متطلبات المساحة

يُوصى بالتالي، فيما يتعلق بالمساحة التي يجب تركها حول المجمدة.

- الجوانب ... 10 سم
- الخلف ... 10 سم
- الأعلى ... 70 سم

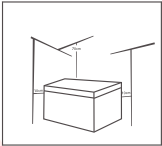

اختيار المكان المناسب

يرجى تركيب هذا الجهاز في مكان تكون درجة الحرارة المحيطة به متوافقة مع فئة المناخ المشار إليها على لوحة التصنيف الخاصة بالجهاز:

درجة الحرارة المحيطة	فئة المناخ
10+ درجة مئوية إلى 32 درجة مئوية	SN
16+ درجة مئوية إلى 32 درجة مئوية	N
16+ درجة مئوية إلى 38 درجة مئوية	ST
16+ درجة مئوية إلى 43 درجة مئوية	T

الاستخدام اليومي

- لا تضع أدوات ساخنة على الأجزاء البلاستيكية للجهاز.
- لا تضع منتجات غذائية ملاصقة مباشرة للجدار الخلفي.
- لا يجب إعادة تجميد الطعام مرة أخرى بعد ذوبانه.
- تخزين الطعام المجمد المعبأ مسبقاً وفقاً لتعليمات الشركة المصنعة الخاصة بالطعام المجمد 1.
- يجب الالتزام تماماً بتوصيات التخزين الصادرة من الشركة الصانعة للجهاز. يرجى الرجوع إلى التعليمات المعنية.
- لا تضع المشروبات الغازية في مقصورة المجمد حيث تتمدد وتضغط على العبوة مما قد يتسبب في انفجارها، وقد ينجم عن ذلك تلف في الجهاز 1.
- بعض أنواع الآيس كريم، يمكن أن تتسبب في حدوث حروق قزمة الصقيع إذا تم تناولها من الجهاز مباشرة 1.

العناية والتنظيف

- قبل البدء في الصيانة، يُرجى إطفاء الجهاز وفصل قابس التيار الكهربائي الرئيسي من المقبس الرئيسي.
- لا تنظف الجهاز باستخدام أدوات معدنية.
- لا تستخدم أدوات حادة للتخلص من الثلج الموجود بالجهاز. استخدم مكشطة بلاستيكية 1.
- افحص وعاء صرف المياه الناتجة عن ذوبان الثلج في الثلاجة بانتظام. إذا تطلب الأمر، نظف وعاء الصرف لأنه إذا كان مسدوداً ستجتمع المياه في أسفل الجهاز 2.

التركيب

- هام!** للتوصيل الكهربائي بعناية، يُرجى اتباع التعليمات الواردة في الفقرات المحددة لذلك.
- أفرغ محتويات الجهاز وتحقق من عدم وجود أي تلف. لا توصل الجهاز إذا كان تالفاً. ابلغ الجهة التي اشتريتها منها الجهاز فوراً عن التلفيات المحتملة. في هذه الحالة احتفظ بمواد التغليف.
 - من المستحسن الانتظار أربع ساعات على الأقل قبل توصيل الجهاز للسماع بالزيت بالعودة مرة أخرى إلى الضاغط.
 - يجب الحفاظ على دورة التهوية الملائمة حول الجهاز. من الممكن أن يؤدي الإخفاق في هذا الأمر إلى ارتفاع درجة حرارة الجهاز. للحصول على التهوية المناسبة، يُرجى اتباع التعليمات الخاصة بالتركيب.
 - كلما كان ممكناً، يجب أن يكون هناك خلوص بمسافة ملائمة بين ظهر الجهاز والجدار لتفادي الإصابة عند لمس الأجزاء الساخنة (الضاغط، المكثف) ولتفادي الحروق المحتملة.
 - لا يجب وضع الجهاز بالقرب من المدافئ أو الصباغات.
 - تأكد من سهولة الوصول إلى مقبس التيار الكهربائي الرئيسي بعد تركيب الجهاز.

الخدمة

- أي أعمال كهربائية تتطلبها إجراءات الخدمة للمنتج يجب أن تتم بواسطة فني كهرباء مؤهل.
- أي أعمال صيانة للمنتج يجب أن تتم من خلال مركز الخدمة المعتمد، ويجب ضمان استخدام قطع الغيار الأصلية فقط.

- (1) في حال وجود قسم للتجميد في الجهاز.
- (2) في حال وجود قسم لتخزين الأطعمة الطازجة

توفير الطاقة

- لا تضع الأطعمة ساخنة داخل الجهاز.
- لا تكذس الأطعمة بجوار أو فوق بعضها البعض لأن ذلك يمنع تجدد دورة الهواء.
- تأكد من أن الطعام لا يلمس الجانب الخلفي من حجرة التلّاجة.
- عند انقطاع التيار الكهربائي، لا تفتح الباب.
- لا تفتح الباب على نحو متكرر.
- لا تترك الباب مفتوحاً لفترة طويلة من الزمن.
- لا تضبط منظم الحرارة (الثرموستات) بحيث يتجاوز درجات الحرارة المحددة من قبل الجهة المصنعة.
- يمكن إزالة بعض الملحقات مثل الأدراج للحصول على مساحة تخزين أوسع واستهلاك أقل للطاقة.

حماية البيئة

- ⚠ هذا الجهاز لا يحتوي على غازات من الأنواع التي قد تؤثر على طبقة الأوزون، سواء في دائرة التبريد الخاصة به أو بالمواد العازلة. لا يجب التخلص من الجهاز مع القمامة والنفايات المنزلية. يحتوي الاسفنج العازل على غازات قابلة للاشتعال، لذا، يجب التخلص من الجهاز وفقاً للوائح التخلص من النفايات والأجهزة، والتي يمكن الحصول عليها من السلطات المحلية لبلدك. احرص على عدم حدوث تلف بالجهاز خصوصاً وحدة المكثف. المواد المستخدمة في هذا الجهاز والتي تحمل العلامة تعني أنها قابلة لإعادة التدوير.
- يشير هذا الرمز الموجود على الجهاز أو على الغلاف الخاص به إلى أنه لا يجب معاملة هذا الجهاز كنفايات منزلية. بدلاً من ذلك، يجب توصيل الجهاز إلى نقطة التجميع المخصصة لإعادة تدوير المعدات الكهربائية والإلكترونية. تأكد من التخلص من هذا الجهاز على نحو صحيح، لأن ذلك يساعد على منع العواقب السلبية المحتملة التي قد تؤثر على البيئة وصحة الإنسان، والتي كان من الممكن أن يتسبب فيها التعامل غير الملائم مع هذا الجهاز. للحصول على مزيد من المعلومات التفصيلية فيما يتعلق بإعادة تدوير الجهاز يُرجى الاتصال بالجهة المحلية المعنية في بلدك، أو خدمات التخلص من القمامة المنزلية، أو بالمتجر الذي اشتريته منه الجهاز.

مواد التغليف

- المواد التي تحمل رمز التدوير معناه أنها قابلة لإعادة التدوير. تخلص من الغلاف في حاويات التجميع المناسبة من أجل إعادة تدويرها.

التخلص من الجهاز

- 1- افصل قابس التيار الكهربائي الرئيسي من المقبس الرئيسي.
- 2- اقطع الكابل الرئيسي وتخلص منه.

معلومات السلامة ⚠️

حرصاً على سلامتك، ولضمان الاستخدام الصحيح للجهاز، يرجى قراءة هذا الدليل الخاص بالمستخدم جيداً قبل تركيب الجهاز واستخدامه للمرة الأولى. لتفادي الأخطاء غير الضرورية والحوادث، من المهم أن نضمن أن جميع الأشخاص الذين يستخدمون هذا الجهاز على دراية تامة بتشغيله وبخصائص السلامة. يُرجى الاحتفاظ بهذه التعليمات والحفاظ عليها مع الجهاز في حال نقله إلى مكان آخر أو بيعه بحيث يتمكن كل من سيقوم بتشغيله من معرفة كيفية الاستخدام والالتزام بتعليمات السلامة.

يرجى اتخاذ التدابير الضرورية الواردة في دليل المستخدم هذا وذلك للحفاظ على الحياة والممتلكات، لأن الشركة المصنعة غير مسؤولة عن أي تلف أو خلل ناتج عن إغفال المستخدم لتلك التدابير.

سلامة الأطفال والأشخاص المعرضين للخطر

- يُسمح للأطفال الذين يبلغون 8 أعوام أو أكثر وأيضاً للأشخاص الذين يعانون من ضعف في القدرات البدنية أو الحسية أو الذهنية أو من نقص الخبرة والمعرفة أن يستخدموا هذا الجهاز فقط في حال وجود رقابة مباشرة عليهم أو في حال تلقيهم تعليمات حول كيفية استخدام الجهاز بطريقة آمنة وفهم الأخطار ذات الصلة باستخدامه.
- يجب وضع الأطفال تحت إشراف مباشر لضمان عدم عبثهم بالجهاز.
- لا يجب أن يتولى الأطفال مهام التنظيف والصيانة ما لم يبلغوا من العمر 8 سنوات فأكثر ويكونون تحت رقابة مباشرة.
- إبقاء مواد التعبئة والتغليف بعيداً عن متناول الأطفال لتفادي خطر الاختناق.
- في حالة التخلص من الجهاز، يرجى سحب القابس من المقبس، وقطع كابل التوصيل (بحيث يكون القطع في أقرب مسافة ممكنة من جسم الجهاز) وزع الباب لوقاية الأطفال من الصعق الكهربائي أو من جيس أنفسهم بدخله.
- في حالة الحصول على هذا الجهاز الذي يستخدم المغناطيس لغلاق الباب بدلاً من القفل الزنبرك (مزلاج) على الباب أو الغطاء كما في طرازات الأجهزة الأقدم، تأكد من جعل هذا الزنبرك غير قابل للاستخدام قبل التخلص من الجهاز القديم وهذا لضمان تجنب مخاطر اختناق الأطفال وحوادث وفيات.

تعليمات السلامة العامة

- ⚠️ تحذير! الحفاظ على فتحات التهوية الموجودة في حيز الجهاز بالداخل أو المدمجة خالية من أي عوائق تمنع دخول الهواء وخروجه.
- ⚠️ تحذير! لا تستخدم أجهزة ميكانيكية أو وسائل أخرى تعجل إذابة الثلج، بخلاف تلك التي توصى بها الشركة المصنعة.
- ⚠️ تحذير! لا تتسبب في تلف دائرة التبريد.
- ⚠️ تحذير! لا تستخدم أي أجهزة كهربائية أخرى (مثل صانعة الآيس كريم) داخل الجهاز، إلا إذا كانت من النوع الذي أوصت به الشركة المصنعة.

معلومات السلامة ⚠️

• لا تخزن في هذا الجهاز المواد القابلة للانفجار مثل البخاخات التي تحتوي على مواد قابلة للاشتعال.
• تحتوي دائرة التبريد داخل الجهاز على وسيط أيسوبوتان للتبريد (R7-8)، وهو غاز طبيعي صديق للبيئة، ولكنه قابل للاشتعال على الرغم من ذلك.

• تأكد أثناء نقل وتركيب الجهاز عدم تعريض أي من مكونات دائرة التبريد للتلف.
- تفادي اللهب المكشوف ومصادر الإشعاع.

- حافظ على تهوية الغرفة التي تحتوي على الجهاز.

• من الخطورة تعديل المواصفات أو تعديل هذا الجهاز على أي نحو كان. يمكن أن يتسبب أي تلف في الأسلاك في حدوث قصر في الدائرة الكهربائية، أو حريق أو إصابة بالصعق الكهربائي أو كل تلك المخاطر مجتمعة.

• هذا الجهاز مخصص للاستخدام في المنزل والاستخدامات الأخرى المماثلة، على سبيل المثال:

- مطابخ الموظفين في المتاجر والمكاتب وبيئات العمل الأخرى.

- المنازل في المزارع، والمطابخ الصغيرة التي يستخدمها العملاء في الفنادق والنزل وغيرها من أماكن الإقامة.

- الأماكن الخاصة بتقديم خدمة المبيت والإفطار.

- الأماكن الخاصة لخدمات تقديم الطعام والأماكن المخصصة لغير البيع بالتجزئة.

⚠️ **تحذير!** يجب أن يكون استبدال أي مكونات كهربائية (القابس، وسلك الكهرباء، والضاغط، إلى آخره) من قبل وكيل الخدمات المعتمد أو فني صيانة مؤهل.

لا يجب إطالة سلك الكهرباء.

• تأكد من عدم تعرض قابس الكهرباء للتلف أو أن يختره الجانب الخلفي من الجهاز. يمكن أن يتعرض القابس التالف أو المتهتك إلى ارتفاع في درجة الحرارة والتسبب في نشوب الحرائق.

• تأكد من يسر الوصول إلى قابس التيار الكهربائي الرئيسي الخاص بالجهاز.

• لا تسحب كابل القابس من مقبس التيار الكهربائي الرئيسي بعنف.

• إذا كان مقبس التيار الكهربائي مفكوكاً، لا تدخل قابس التيار الكهربائي لتفادي التعرض لخطر الصعق الكهربائي أو الحريق.

• لا يجب أن يعمل الجهاز من دون إضاءة المصباح.

• هذا الجهاز ثقيل الوزن، يرجى توخي الحذر عند تحريكه.

• لا تلتقط الأشياء الموجودة داخل مقصورة المجمد أو تلمسها إذا كانت يديك رطبتان أو مبتلتان لأن هذا قد يسبب حدوث خدوش بالجلد أو حروق الصقيع.

• تفادي تعريض الجهاز لفترات طويلة لأشعة الشمس المباشرة.

⚠️ **تحذير!**

عند وضع الجهاز، تأكد من أن سلك التيار الكهربائي غير محاصر أو تالف.

⚠️ **تحذير!**

لا تستخدم منافذ مقابس محمولة متعددة أو مصادر طاقة محمولة في الجزء الخلفي من الجهاز.

- 4-1 معلومات السلامة 6-3
2- لمحة عامة 7
3- التركيب 8
4- الاستخدام اليومي 14-9



الطراز: CF318W
CF318S
CF318B