



فرن كهربائي شواء & حمل حراري مدمج

دليل المستخدم

الموديل:

BEOHA-70ASS4 ▲

Grill & Convection Electric Oven Built-in

User's Manual

Model:

▲ BEOHA-70ASS4

الرجاء قراءة هذا الدليل بعناية قبل تشغيل الجهاز،
و احتفظ به للرجوع إليه مستقبلاً.

هذه التصاميم و المواصفات عرضة للتغيير بهدف إدخال تحسينات عليها
و ذلك دون إشعار مسبق.

ISO9001 CB



Please read this manual carefully before operating your set.
Retain it for future reference.

Designs and specifications are subject to change for improvement
without prior notice.

ISO9001 CB





Model: BEOHA-70ASS4

ACKNOWLEDGMENT

Thank you for purchasing our product. We hope you enjoy using the many features and benefits it provides. Before using this product please study this entire Instruction Manual carefully. Keep this manual in a safe place for future reference. Ensure that other people using the product are familiar with these instructions as well.

WARNING

- When the oven is first switched on, it may give off an unpleasant smell. This is due to the bonding agent used for the insulating panels within the oven. Please run up the new empty product with the conventional cooking function, 90 ,250°C minutes to clean oil impurities inside the cavity.
- During the first use, it is completely normal that there will be a slight smoke and odors. If it does occur, you merely have wait for the smell to clear before putting food into the oven.
- Please use the product under the open environment.
- The appliance and its accessible parts become hot during use. Care should be taken to avoid touching heating elements. Children less than 8 years of age shall be kept away unless continuously supervised.
- If the surface is cracked, switch off the appliance to avoid the possibility of electric shock.
- This appliance can be used by children aged from 8 years and above and persons with reduced physical, sensory or mental capabilities or lack of experience and knowledge if they have been given supervision or instruction concerning use of the appliance in a safe way and understand the hazards involved. Children shall not play with the appliance. Cleaning and user maintenance shall not be made by children without supervision.
- This appliance can be used by children aged from 8 years and above and persons with reduced physical, sensory or mental capabilities or lack of experience and knowledge if they have been given supervision or instruction concerning use of the appliance in a safe way and understand the hazards involved. Children shall not play with the appliance. Cleaning and user maintenance shall not be made by children without supervision.
- During use, the appliance becomes very hot. Care should be taken to avoid touching heating elements inside the oven.
- Do not allow children to go near the oven when it is operating, especially when the grill is on.

- Ensure that the appliance is switched off before replacing the oven lamp to avoid the possibility of electric shock.
- The means for disconnection must be incorporated in the fixed wiring in accordance with the wiring specifications.
- Children should be supervised to ensure that they do not play with the appliance.
- This appliance is not intended for use by persons (including children) with reduced physical, sensory or mental capabilities, or lack of experience and knowledge, unless they have been given supervision or instruction concerning use of the appliance by person responsible for their safety.
- Accessible parts may become hot during use. Young children should be kept away.
- An all-pole disconnection means must be incorporated in the fixed wiring in accordance with the wiring rules.
- If the supply cord is damaged, it must be replaced by the manufacturer, its service agent or similarly qualified persons in order to avoid a hazard.
- Do not use harsh abrasive cleaners or sharp metal scrapers to clean the oven door glass since they can scratch the surface, which may result in shattering of the glass.
- A steam cleaner is not to be used.
- The appliances are not intended to be operated by means of an external timer or separate remote-control system.
- The instructions for ovens that have shelves shall include details indicating the correct installations of the shelves.

SAFETY HINTS

- Do not use the oven unless you are wearing something on your feet. Do not touch the oven with wet or damp hands or feet.
- For oven: Oven door should not be opened often during the cooking period.
- The appliance must be installed by an authorized technician and put into use. The producer is not responsible for any damage that might be caused by defective placement, and installation by unauthorized personnel.
- When the door or drawer of oven is open do not leave anything on it, you may unbalance your appliance or break the door.
- Some parts of appliance may keep its heat for a long time; it is required to wait for it to cool down before touching onto the points that are exposed to the heat directly.
- If you will not use the appliance for a long time, it is advised to plug it off.

FITTING THE OVEN INTO THE KITCHEN UNIT

Fit the oven into the space provided in the kitchen unit; it may be fitted underneath a work top or into an upright cupboard. Fix the oven in position by screwing into place, using the two fixing holes in the frame. To locate the fixing holes, open the oven door and look inside. To allow adequate ventilation, the measurements and distances adhered to when fixing the oven

IMPORTANT

If the oven is to work properly, the kitchen housing must be suitable. The panels of the kitchen unit that are next to the oven must be made of a heat resistant material. Ensure that the glues of units that are made of veneered wood can withstand temperatures of at least 120°C. Plastics or glues that cannot withstand such temperatures will melt and deform the unit, once the oven has been lodged inside the units, electrical parts must be completely insulated. This is a legal safety requirement. All guards must be firmly fixed into place so that it is impossible to remove them without using special tools. Remove the back of the kitchen unit to ensure an adequate current of air circulates around the oven. The hob must have a rear gap of at least 45 mm.

DECLARATION OF COMPLIANCE

When you have unpacked the oven, make sure that it has not been damaged in any way. If you have any doubts at all, do not use it: contact a professional qualified person. Keep packing materials such as plastic bags, polystyrene, or nails out of the reach of children because these are dangerous to children.

HOW TO USE

- If no need to set the cooking time, when turn counterclockwise the timer knob to "0", the timer will not return to "0" automatically and the oven will keep in power-on state.
- If need to set the cooking time, turn clock wise the timer knob to the time you need. When the setting cooking time was reached, the timer will return to "0" automatically with the sound of "Ding, Ding, Ding" and the oven will be power-off.
- To set functions by turning the function knob to desired level.
- To set the temperature by turning the temperature knob. The oven will automatically start cooking after function, time and temperature are set.
- If the oven is not in use, always set all the knobs to "0".

PRODUCT DESCRIPTION

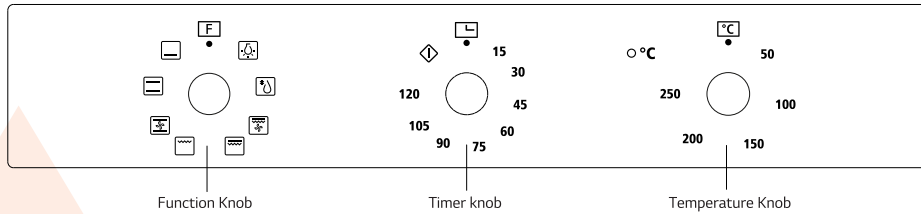

Symbol	Function description
	Oven Lamp: Which enables the user to observe the progress of cooking without opening the door. Oven lamp will light for all cooking functions.
	Defrost: The circulation of air at room temperature enables quicker thawing of frozen food, (without the use of any heat). It's a gentle but quick way to speed up the defrosting time and thawing of ready-made dishes and cream filled produce etc.
	Bottom heater: Heat is applied only by the bottom side of the oven. Use this option for browning the bottom side of the food. This function is suitable for slow cooking recipes or for warming up meals.
	Conventional cooking: Heaters from the upper and the lower side uniformly heat the exposed food. Baking and roasting is possible only at single level.
	Convection with fan: The top heating element and the bottom heating element are working with fan. The appliance to be cooked is evenly and quickly cooked all around.
	Grill-small: This cooking method is normal grilling, utilizing the inner part only of the top heating element, which directs heat downwards onto the food.
	Double grill: The inner heating element and the outer heating element in the top of the oven are working. Suitable for grilling larger quantities
	Double grill with fan (at the rear panel): The inner heating element and the outer heating element in the top of the oven are working with fan. It is suitable for grilling large amount of meat.

ACCESSORIES

Wire shelf : For grill, dishes, cake pan with items for roasting and grilling.

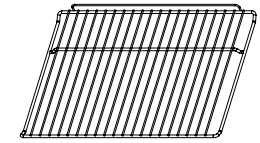

Slider bracket: For cooking larger size food, these shelf support rails on the right and left sides of the oven can be removed, dishes and tray can be put on the oven floor, using functions as Radiant grilling, Double grilling, Double grill with fan.

NOTE: When placing dishes on the oven floor, please DO NOT use functions with bottom heater to prevent heat gathering at bottom.
(only for specific models)

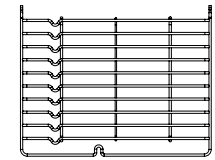

Universal pan: For cooking large quantities of food such as moist cakes, pastries, frozen food etc, or for collecting fat/spillage and meat juices.

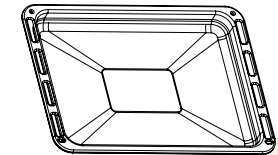

Telescopic runner: Some models might with telescopic runners to facilitate the use of oven. These telescopic runners and slider brackets could be disassembled by unscrewing the screws used to fix it. After disassembled, dishes and tray can be put on the oven floor, using functions as Radiant grilling, Double grilling, Double grill with fan.

NOTE: When placing dishes on the oven floor, please DO NOT use functions with bottom heater to prevent heat gathering at bottom.
(only for specific models)

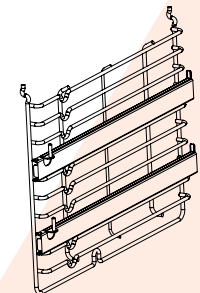

SHELF PLACEMENT WARNING:

To ensure the oven shelves operate safely, correct placement of the shelves between the side rail is imperative. Shelves and the pan only can be used between the first and fifth layers.

The shelves should be used with the right direction, it will ensure that during careful removal of the shelf or tray, hot foods should not slide out.

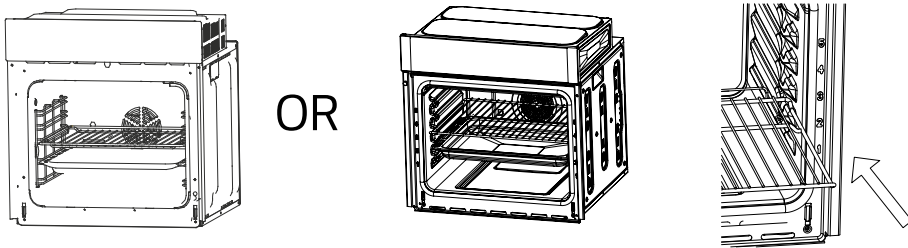

BULB REPLACEMENT

For replacement, process as follows:

1. Disconnect power from the mains outlet or switch off the circuit breaker of the unit's mains outlet.
2. Unscrew the glass lamp cover by turning it counter-clockwise (note, it may be stiff) and replace the bulb with a new one of the same type.
3. Screw the glass lamp cover back in place.

NOTE: Only use 20-45W/220V-240V, T300°C halogen lamps.

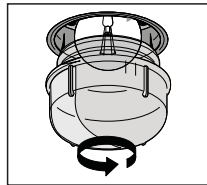

SECURING THE OVEN TO THE CABINET

1. Fit oven into the cabinet recess.
2. Open the oven door
3. Secure the oven to the kitchen cabinet with two distance holders " A " which fit the holes in the oven frame and fit the two screws " B ".

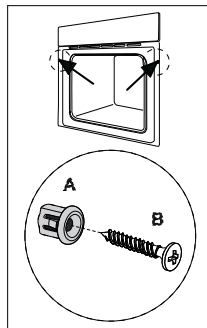

VENTILATING OPENINGS

When cooking is finished, if the temperature of ventilating openings is over 70 degree, the cooling fan will continue working. The cooling fan will not stop working until the temperature becomes lower than 60 degree.

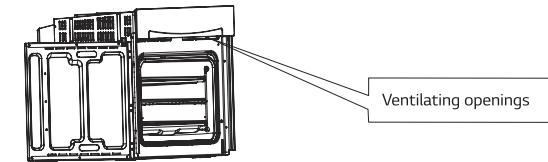

CONNECTION OF THE OVEN

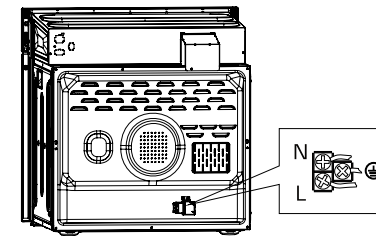

INSTALLATION

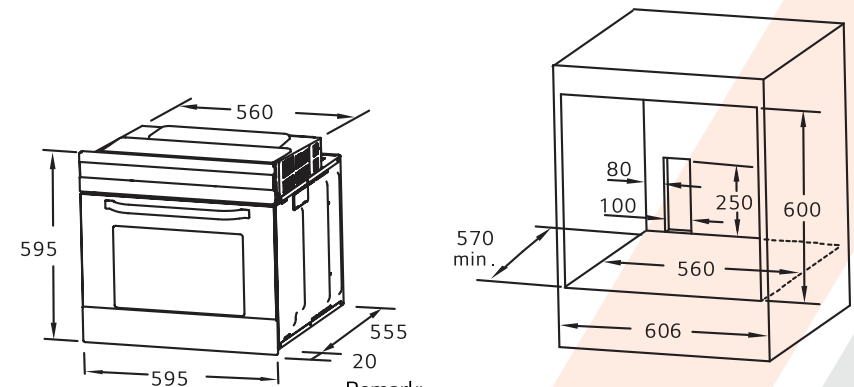

Remark:

1. Only plus deviations are admissible for all dimension.
2. The cabinet is not include the power switch or socket.

NOTE: The number of accessories included depends on the particular appliance purchased.

REMOVING THE DOOR FROM OVEN (OPTIONAL)

Disassembly of oven door components

1. To remove the door, open the door to the maximum angle. Then pull the buckle at the door hinge backward.
2. Close the door to an angle approximately 30° . Hold the door with one hand on each side. Lift up and slowly pull the door out from the oven.
3. Open the door rotation bracket assembly, refer the action in the following picture.
4. Lift up the door outer glass and pull it out, then take the door middle glass out in the same way.

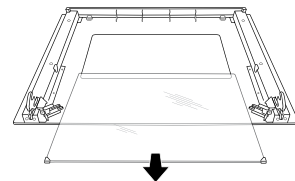
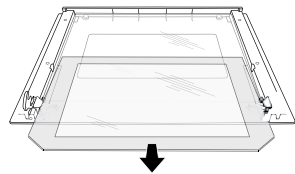
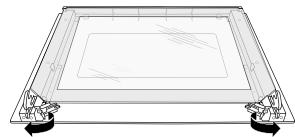
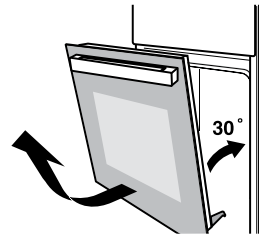
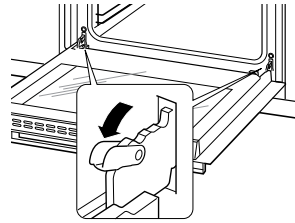

WARNING:

Don't forcibly pull out the door and prevent the glass breakage during the dismantling process.

WARNING:

The hinge springs could loose, causing personal injury.

WARNING:

Do not lift or carry the oven door by the door handle.

CLEANING AND MAINTENANCE

- For the sake of good appearance and reliability, keep the unit clean. The modern design of the unit facilities maintenance to a minimum. The parts of the unit which come into contact with food have to be cleaned regularly.
- Before any maintenance and cleaning, disconnect the power.
- Set all controls in the OFF position.
- Wait until the inside of the unit is not hot but only slightly warm-cleaning is easier than when warm.
- Clean the surface of the unit with a damp cloth, soft brush or fine sponge and then wipe dry. In case of heavy soiling, use hot water with non-abrasive cleaning product.
- For cleaning the glass of the oven door, do not use abrasive cleaners or sharp metal scrapers, these can scratch the surface or lead to the glass being damaged.
- Never leave acidic substances (lemon juice, vinegar) on stainless steel parts.
- Do not use a high pressure cleaner for cleaning the unit. The baking pans may be washed in mild detergent.

This appliance is marked according to the European directive 19/2012/EU on Waste Electrical and Electronic Equipment (WEEE).

By ensuring this product is disposed correctly, you will help prevent potential negative consequences for the environment and human health, which could otherwise be caused by inappropriate waste handling of this product. The symbol on the product indicates that this product may not be treated as household waste. Instead shall be handed over to the applicable collection point for the recycling of electrical and electronic equipment. Disposal must be carried out in accordance with local environmental regulations for waste disposal. For more detailed information about treatment, recovery and recycling of this product, please contact your local city office, your household waste disposal service or the shop where you purchased the product.



التنظيف والصيانة

احرص على نظافة الجهاز لضمان الحفاظ على شكله الخارجي وإطالة العمر الافتراضي له. التصميم الحديث للجهاز يقلل إجراءات الصيانة له للحد الأدنى. يجب تنظيف أجزاء الجهاز التي تلامس الطعام بانتظام.

- قبل إجراء أي صيانة أو تنظيف، افصل الفرن عن مصدر الطاقة.
- أوقف تشغيل جميع عناصر التحكم.
- انتظر حتى يصبح الجزء الداخلي من الجهاز غير ساخن ولكن دافئ قليلاً، إذ يسهل التنظيف في هذه الحالة.
- نظف سطح الجهاز باستخدام قطعة قماش مبللة أو فرشاة ناعمة أو إسفنجة ناعمة ثم امسحه حتى يجف. في حالة الاتساخ الشديد، استخدم الماء الساخن مع منظف غير كاشط.
- لتنظيف زجاج باب الفرن، لا تستخدم أدوات التنظيف الخشنة أو أدوات الكشط المعدنية الحادة إذ قد تخدش السطح أو تؤدي إلى تلف الزجاج.
- يُحظر ترك المواد الحمضية (عصير الليمون أو الخل) على الأجزاء المصنوعة من الفولاذ المقاوم للصدأ.
- يُحظر استخدام جهاز تنظيف عالي الضغط عند تنظيف الجهاز. يمكن غسل قوالب الخبز باستخدام منظف معتدل.

وُضعت علامة على هذا الفرن وفقاً للتوجيه الأوروبي EU/2012/19 حول نفايات المعدات الكهربائية والإلكترونية (WEEE). إن ضمان التخلص من هذا المنتج بطريقة صحيحة، يساعد على الحد من النتائج السلبية المحتملة على البيئة وعلى صحة الإنسان، والتي يمكن أن تحدث عند التخلص من هذا المنتج بطريقة خاطئة. يشير الرمز الموجود على المنتج إلى أن هذا المنتج لا تجوز معالجته بوصفه نفايات منزلية، بل يجب نقله إلى نقطة التجميع المناسبة المخصصة لإعادة تدوير المعدات الكهربائية والإلكترونية. يجب أن تتم عملية التخلص وفقاً للوائح البيئية المحلية للتخلص من النفايات. للاطلاع على معلومات أكثر تفصيلاً حول المعالجة والاسترداد وإعادة التدوير لهذا المنتج، يُرجى الاتصال بالجهة المحلية الرسمية في مدينتك أو بخدمة التخلص من النفايات المنزلية أو بالمتجر الذي اشتريته منه هذا المنتج.



إزالة باب الفرن (اختياري)

تفكيك مكونات باب الفرن

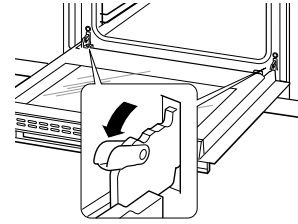

1. لإزالة الباب، افتح الباب لأقصى زاوية ثم اسحب الشدادة الموجودة بمفصلة الباب للخلف.

2. أغلق الباب بزاوية 30 درجة تقريباً. امسك الباب بيد واحدة على كل جانب. ارفع الباب واسحبه ببطء للخارج من الفرن.

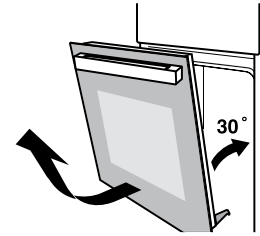

3. افتح مجموعة كتائف دوران الباب، انظر الإجراء في الصورة التالية.

4. ارفع الزجاج الخارجي للباب واسحبه للخارج، ثم أخرج الزجاج الأوسط للباب بالطريقة نفسها.

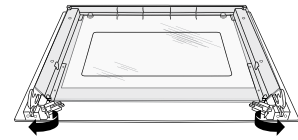

تحذير:
لا تسحب الباب بقوة لتجنب كسر الزجاج أثناء عملية التفكيك.

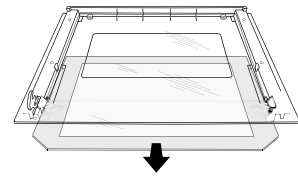

تحذير:
قد ترتخي نوابض المفصلات، مما يتسبب في حدوث إصابة شخصية.

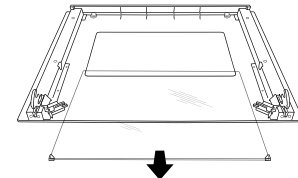

تحذير:
لا ترفع أو تحمل باب الفرن باستخدام مقبض الباب.

فتحات التهوية

عند الانتهاء من الطهي، إذا كانت درجة حرارة الفرن أعلى من 70 درجة، ستستمر مروحة الطهي بالعمل. لن تتوقف المروحة عن العمل إلى أن تصبح درجة الحرارة أقل من 60 درجة.

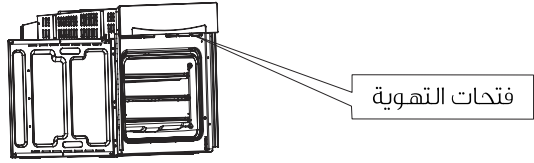

توصيل الفرن

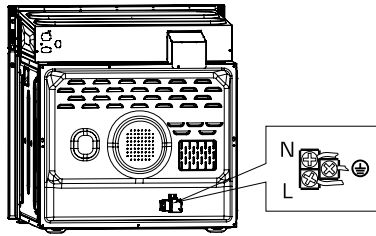

التركيب

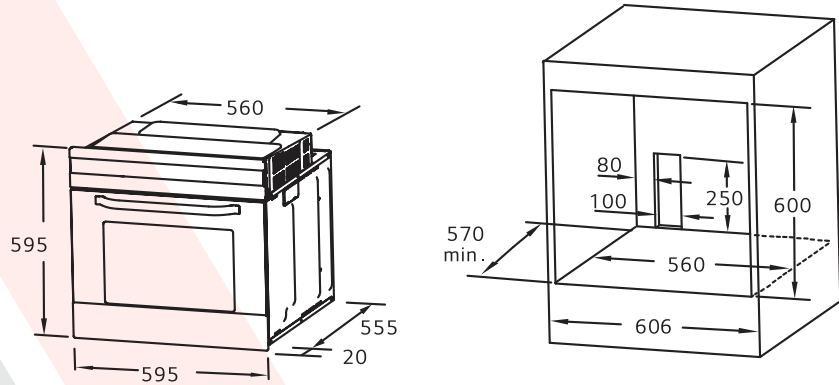

ملاحظات:

1. يُسمح باستخدام الفروقات بالزائد فقط بالنسبة لجميع الأبعاد.
2. مفتاح الطاقة أو المقبس غير مدرجين في رسم الخزانة.

ملاحظة: يعتمد عدد الملحقات المضمنة على طراز الفرن الذي تم شراؤه.

تحذير بشأن مكان الرف:

لضمان عمل أرفف الفرن بأمان، من الضروري وضعها بشكل صحيح بين الحواجز الجانبية. يمكن استخدام الأرفف واللوح متعدد الاستخدامات فقط بين الطبقتين الأولى والخامسة. يجب استخدام الأرفف في الاتجاه الصحيح، فذلك يضمن عدم انزلاق المواد الغذائية الساخنة للخارج أثناء إزالة الرف أو اللوح المتعدد الاستخدامات.

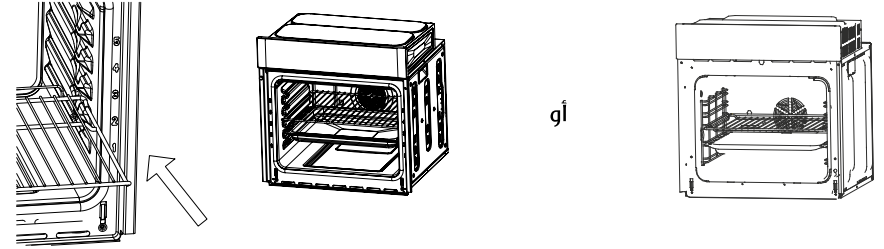

استبدال المصباح

لاستبدال المصباح، اتبع الخطوات التالية:

- 1- افصل الطاقة عن منفذ التيار الكهربائي أو اوقف تشغيل قاطع الدائرة لمنفذ التيار الكهربائي للوحدة.
 - 2- فك غطاء المصباح الزجاجي عن طريق تدويره عكس اتجاه عقارب الساعة (لاحظ أنه قد يكون قوياً).
 - 3- واستبدل المصباح بأخر جديد من نفس النوع.
- ملاحظة: استخدم فقط مصابيح الهالوجين
25-40 وات/ 220-240 فولت، التي تتحمل درجة حرارة 300 مئوية.

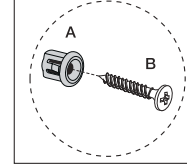
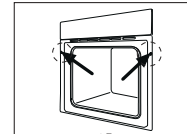
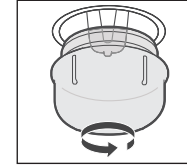

تثبيت الفرن في الخزانة

- 1- ضع الفرن داخل تجويف الخزانة.
- 2- افتح باب الفرن.
- 3- ثبت الفرن بخزانة المطبخ باستخدام الحامل المباع "A" الذي يلائم الفتحات الموجودة في إطار الفرن ويناسب البراغبي "B".

كيفية الاستخدام

- عند عدم الحاجة لضبط وقت الطهي، عند تدوير مقبض المؤقت عكس اتجاه عقارب الساعة للرمز "0"، لن يعود المؤقت لـ "0" تلقائياً، وسيظل الفرن في وضع التشغيل.
- عند الحاجة لضبط وقت الطهي، أدر مقبض المؤقت باتجاه عقارب الساعة لاختيار الوقت اللازم، وعند الوصول لوقت الطهي المحدد، سيعود المؤقت لـ "0" تلقائياً مع سماع صوت صفارة، وسيتوقف الفرن عن العمل.
- يمكن ضبط وظيفة الطهي من خلال تدوير مقبض الوظيفة للمستوى المطلوب.
- يمكن ضبط درجة الحرارة من خلال تدوير مقبض درجة الحرارة.
- سيبدأ الفرن تلقائياً بالطهي بعد ضبط كل من الوظيفة، والوقت ودرجة الحرارة.
- عند عدم استخدام الفرن، دائماً اضبط المقابض على "0".

PRODUCT DESCRIPTION

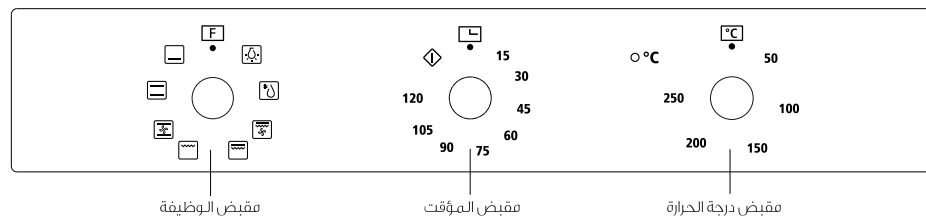

الرمز	وصف الوظيفة
	مصباح الفرن: يسمح للمستخدم بمراقبة طهي واستواء الطعام من دون فتح الباب. يضيء مصباح الفرن مع جميع وظائف الطهي.
	التذويب: يسمح دوران الهواء في درجة حرارة الغرفة بتذويب الطعام المُجمّد بشكل سريع (من دون استخدام أي حرارة. تعد طريقة لطيفة وسريعة لتسريع تذويب الأطباق الجاهزة والمنتجات المحشوة بالكريمة وما إلى ذلك.
	التسخين السفلي: تسخين الطعام فقط من الجزء السفلي للفرن. استخدم هذا الخيار لتخمير الجزء السفلي للطعام. تعد هذه الوظيفة مناسبة للطهي البطيء أو لتسخين الطعام.
	الطهي التقليدي: تشغيل عصري التسخين العلوي والسفلي معاً لطهي الطعام. يمكن القيام بالخبز والتحميص وباختيار مستوى واحد للطهي.
	ي التقليدي مع المروحة: تشغيل عنصر التسخين العلوي وعنصر التسخين السفلي مع المروحة. تساهم هذه الوظيفة في توزيع الحرارة بشكل متساوٍ وسريع أثناء الطهي.
	الشواء التقليدي: تُستخدم هذه الوظيفة للشواء العادي باستخدام الجزء الداخلي فقط لعنصر التسخين العلوي للفرن، وبذلك يتم توجيه الحرارة للأسفل على الطعام.
	الشواء المزدوج: تشغيل عصري التسخين الداخلي والخارجي في الجزء العلوي للفرن. هذه الوظيفة مناسبة لشواء كميات كبيرة من الطعام.
	الشواء المزدوج مع المروحة (في اللوحة الخلفية): تشغيل عصري التسخين الداخلي والخارجي في الجزء العلوي للفرن مع المروحة. هذه الوظيفة مناسبة لشواء كمية كبيرة من اللحوم.

الملحقات

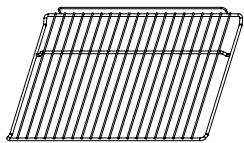

الرف السلكي: يستخدم للشواء وتسوية الوجبات وقوالب الكيك مع إمكانية شواء الأطعمة وتحميصها.

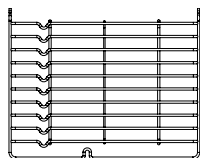

الحامل المنزلق: يستخدم لطهي الطعام الكبير الحجم، إذ يمكن إزالة حواجز دعم الأرفف الموجودة على الجانبين الأيمن والأيسر من الفرن ووضع القوالب والصواني على أرضية الفرن عند استخدام وظائف، مثل: الشواء بالإشعاع الحراري، والشواء المزدوج، والشواء المزدوج مع المروحة. ملاحظة: عند وضع القوالب على أرضية الفرن، يُحظر استخدام الوظائف التي تعمل مع التسخين السفلي لمنع تجمع الحرارة في الأسفل. (فقط في بعض الطرازات)

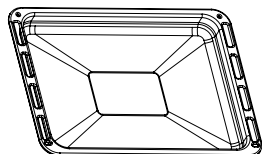

اللوح متعدد الاستخدامات: يُستخدم لطهي كميات كبيرة من الأطعمة، مثل: الكيك الطري، والمعجنات، والأطعمة المجمدة، وغيرها أو لتجميع الدهون/الانسكابات وعصارات اللحوم.

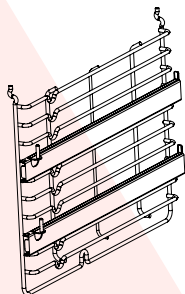

الحامل التلسكوبي: قد تحتوي بعض الطرازات على حوامل تلسكوبية لتسهيل استخدام الفرن. يمكن تفكيك هذه الحوامل التلسكوبية والحامل المنزلق عن طريق فك البراغي المستخدمة في تثبيتهما. بعد التفكيك، يمكن وضع القوالب والصواني على أرضية الفرن باستخدام وظائف، مثل: الشواء بالإشعاع الحراري، والشواء المزدوج، والشواء المزدوج مع المروحة. ملاحظة: عند وضع القوالب على أرضية الفرن، يجب عدم استخدام الوظائف التي تعمل مع التسخين السفلي لمنع تجمع الحرارة في الأسفل. (فقط في بعض الطرازات)

نصائح بشأن السلامة

• يُحظر استخدام الفرن إذا كنت حافي القدمين. يُحظر لمس الفرن بأيدي أو أقدام مبللة أو رطبة.

• يجب ألا تفتح باب الفرن كثيراً أثناء الطهي.

• يجب أن يقوم فني معتمد بتركيب الفرن وتشغيله. الجهة المُصنَّعة غير مسؤولة عن أي ضرر قد ينجم عن وضع الفرن في مكان غير مناسب أو تركيبه من قبل شخص غير مؤهل.

• عندما يكون باب الفرن أو دُرْجُه مفتوحاً، يُحظر ترك أي غرض فوقهما إذ قد يؤدي ذلك إلى عدم توازن الفرن أو كسر الباب.

• قد تظل بعض أجزاء الفرن ساخنة لفترة طويلة، لذا يجب الانتظار لتبريد قبل لمس النقاط التي تعرضت للحرارة المباشرة.

• عند عدم استخدام الفرن لفترة طويلة، يُنصح بفصل القابض.

تركيب الفرن في وحدة المطبخ

ثبت الفرن في المساحة المتاحة في وحدة المطبخ، وبممكنك وضعه أسفل سطح العمل أو داخل خزانة عمودية. ثبّت الفرن في موضعه بربطه بالبراغي باستخدام فتحتي التثبيت الموجودتين في الإطار. لتحديد مكان فتحات التثبيت، أفتح باب الفرن وانظر داخله. يجب الالتزام بالقياسات والمسافات المناسبة عند تثبيت الفرن للسماح بالتهوية الكافية.

هام

يجب أن يكون مكان وضع الفرن مناسباً ليعمل بالشكل الصحيح. يجب أن تكون ألواح وحدة المطبخ المجاورة للفرن مُصنَّعة من مادة مقاومة للحرارة. تأكد من أن الغراء اللاصق للوحدات المُصنَّعة من الخشب المكسو بقرشرة الخشب يمكنها تحمل درجات حرارة تصل إلى ١٢٠ درجة مئوية على الأقل، وإلا سوف تنصهر المواد البلاستيكية أو المواد اللاصقة التي لا تتحمل درجات الحرارة هذه وتشوه الوحدة. بمجرد أن يوضع الفرن داخل الوحدات، يجب عزل الأجزاء الكهربائية تماماً. هذا مطلب قانوني من متطلبات السلامة. يجب تثبيت جميع الوافيات بإحكام في مكانها بحيث يتعذر إزالتها من دون استخدام الأدوات الخاصة. أزل الجزء الخلفي من وحدة المطبخ لضمان دخول تيار هواء كافٍ حول الفرن. يجب ترك مسافة لا تقل عن ٤٥ ملم خلف الفرن.

إعلان المطابقة

عند إخراج الفرن من عبوة التغليف، احرص على ألا يتعرض للتلف بأي شكل من الأشكال. إذا كانت لديك أي شكوك على الإطلاق، لا تستخدمه واتصل بفني مختص. احتفظ بمواد التعبئة والتغليف – مثل: الأكياس البلاستيكية، أو البوليبسترين، أو البراغي – بعيداً عن متناول الأطفال لأنها تشكل خطورة عليهم.

• تأكد من إيقاف تشغيل الفرن قبل استبدال المصباح لتجنّب احتمال التعرض للصعق الكهربائي.

• يجب دمج وصلة فصل التيار ضمن الأسلاك الثابتة وفقاً لمواصفات توصيلات الأسلاك.

• يجب مراقبة الأطفال لضمان عدم عبثهم بالجهاز.

• هذا الجهاز غير معد للاستخدام من قبل الأشخاص (بما في ذلك الأطفال) الذين يعانون من ضعف في القدرات الجسدية أو الحسية أو العقلية، أو الذين تنقصهم الخبرة والمعرفة، إلا إذا أشرف عليهم وأرشدوا إلى كيفية استخدام الجهاز من قبل الشخص المسؤول عن سلامتهم.

• قد تصبح الأجزاء التي يمكن ملامستها ساخنة أثناء الاستخدام، لذا يجب إبعاد الأطفال.

• يجب دمج جهاز لفصل التيار يعمل على جميع الأقطاب وذلك ضمن الأسلاك الثابتة وفقاً لمواصفات توصيلات الأسلاك

• عند تلف سلك الكهرباء، يجب استبداله عن طريق الجهة المُصنَّعة، أو وكيل الخدمات التابع لها، أو أشخاص مؤهلين بنفس مستوى الكفاءة لتجنّب أي مخاطر.

• لا تستخدم أدوات تنظيف خشنة أو أدوات كشط معدنية حادة لتنظيف زجاج باب الفرن لأنها قد تخدش السطح مما قد ينتج عنه تهشم الزجاج.

• استخدم فقط درجة الحرارة الموصى بها لهذا الفرن.

• يُحظر استخدام جهاز التنظيف بالبخار.

• هذه الأجهزة غير مُعدة للتشغيل عن طريق مؤقّت خارجي أو نظام منفصل للتحكم عن بعد.

• الأفران التي يتم تثبيتها في أرُف يجب أيضاً ضمان التركيب الصحيح لهذه الأرفف.

تنويه

شكراً لشراكتك منتجنا. نأمل أن تستمتع باستخدام المزايا والخصائص العديدة التي يوفرها المنتج. يُرجى قراءة دليل تعليمات الاستخدام هذا بعناية قبل استخدامك هذا المنتج. احتفظ بهذا الدليل في مكان آمن للرجوع إليه مستقبلاً عند الحاجة. تأكد من أن الأشخاص الآخرين الذين يستخدمون المنتج على دراية بهذه التعليمات أيضاً.

تحذير

- عند تشغيل الفرن للمرة الأولى، قد تفوح منه رائحة كريهة، وذلك بسبب مادة اللاصق المستخدمة لتثبيت الألواح العازلة داخل الفرن. يُرجى تشغيل الفرن الجديد وهو فارغ باستخدام وضعية الطهي التقليدي عند 250 درجة مئوية لمدة 90 دقيقة للتخلص من شوائب الزيت الموجودة داخل التجويف.
- أثناء استخدام الفرن للمرة الأولى، من الطبيعي تماماً أن يصدر دخاناً طفيفاً وروائح. إذا حدث ذلك، فكل ما عليك فعله هو انتظار زوال الرائحة قبل وضع الطعام في الفرن.
- يُرجى استخدام الفرن في مكان غير مغلق.
- ترتفع درجة حرارة الفرن والأجزاء التي يُحتمل لمسها أثناء الاستخدام، لذا يجب توخي الحذر وتجنب ملامسة عناصر التسخين. ينبغي أن يبقى الأطفال الذين تقل أعمارهم عن 8 أعوام بعيدين عن الفرن، إلا إذا كان هنا إشراف مستمر عليهم.
- إذا تشقق السطح، فأوقف تشغيل الفرن لتجنب احتمال التعرض للصعق الكهربائي.
- يمكن للأطفال الذين يبلغون 8 أعوام أو أكثر، والأشخاص الذين يعانون اضطرابات في القدرات البدنية أو الحسية أو العقلية، أو الأشخاص الذين تنقصهم الخبرة والمعرفة استخدام هذا الجهاز تحت إشراف أشخاص بالغين أو من خلال إعطائهم التعليمات المتعلقة باستخدام الجهاز بطريقة آمنة وتوضيح المخاطر التي ينطوي عليها استخدامها. لا يُسمح للأطفال بالعبث بالجهاز، أو إجراء عمليتي التنظيف والصيانة من دون إشراف.
- يصبح الجهاز ساخناً جداً أثناء الاستخدام، لذا يجب توخي الحذر وتجنب لمس عناصر التسخين الموجودة داخل الفرن.
- لا تسمح للأطفال بالاقتراب من الفرن أثناء تشغيله، وخاصة عند تشغيل الشواية.



الطراز: BEOHA-70ASS4