



ثلاجة ميني بار

Beverage Cooler

دليل المستخدم

User's Manual

الموديل:

USC5 ▲

Model:

▲ USC5

الرجاء قراءة هذا الدليل بعناية قبل تشغيل الجهاز،
و احتفظ به للرجوع إليه مستقبلاً.

هذه التصميمات و المواصفات عرضة للتغيير بهدف إدخال تحسينات عليها
و ذلك دون إشعار مسبق.

Please read this manual carefully before operating your set.
Retain it for future reference.

Designs and specifications are subject to change for improvement
without prior notice.

CB CE

CB CE



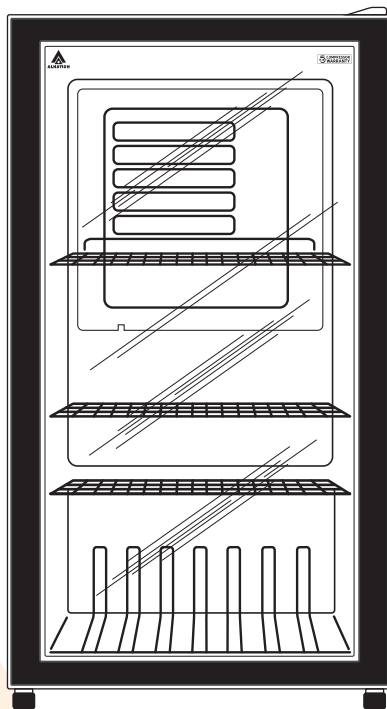

Model: USC5

⚠ Safety information

In the interest of your safety and to ensure the correct use, before installing and first using the appliance, read this user manual carefully, including its hints and warnings. To avoid unnecessary mistakes and accidents, it is important to ensure that all people using the appliance are thoroughly familiar with its operation and safety features. Save these instructions and make sure that they remain with the appliance if it is moved or sold, so that everyone using it through its life will be properly informed on appliance use and safety. For the safety of life and property keep the precautions of these user's instructions as the manufacturer is not responsible for damages caused by omission.

Children and vulnerable people safety

- This appliance can be used by children aged from 8 years and above and persons with reduced
- physical, sensory or mental capabilities or lack of experience and knowledge if they have been given supervision or instruction concerning use of the appliance in a safe way and understand the hazards involved.
 - Children should be supervised to ensure that they do not play with the appliance.
 - Cleaning and user maintenance shall not be made by children unless they are aged from 8 years and above and supervised.
 - Keep all packaging well away from children. There is risk of suffocation.
 - If you are discarding the appliance pull the plug out of the socket, cut the connection cable (as close to the appliance as you can) and remove the door to prevent playing children to suffer electric shock or to close themselves into it.

If this appliance featuring magnetic door seals is to replace an older appliance having a spring lock (latch) on the door or lid, be sure to make that spring lock unusable before you discard the old appliance.

This will prevent it from becoming a death trap for a child.

General Safety

- ⚠ WARNING! Keep ventilation openings, in the appliance enclosure or in the built-in structure, clear of obstruction.
- ⚠ WARNING! Do not use mechanical devices or other means to accelerate the defrosting process, other than those recommended by the manufacturer.
- ⚠ WARNING! Do not damage the refrigerant circuit.
- ⚠ WARNING! Do not use other electrical appliances (such as ice cream makers) inside of refrigerating appliances, unless they are approved for this purpose by the manufacturer.

- Do not store explosive substances such as aerosol cans with a flammable propellant in this appliance.
- The refrigerant isobutane (R600a) is contained within the refrigerant circuit of the appliance, a natural gas with a high level of environmental compatibility, which is nevertheless flammable.
- During transportation and installation of the appliance, be certain that none of the components of the refrigerant circuit become damaged.
 - avoid open flames and sources of ignition
 - thoroughly ventilate the room in which the appliance is situated.
- It is dangerous to alter the specifications or modify this product in any way. Any damage to the cord may cause a short circuit, fire and/or electric shock.
- This appliance is intended to be used in household and similar applications such as- staff kitchen areas in shops, offices and other working environments;
 - farm houses and by clients in hotels, motels and other residential type environments;
 - bed and breakfast type environments;
 - catering and similar non-retail applications.

⚠ WARNING! Any electrical components (plug, power cord, compressor and etc.) must be replaced by a certified service agent or qualified service personnel.

- Power cord must not be lengthened.
- Make sure that the power plug is not squashed or damaged by the back of the appliance. A squashed or damaged power plug may overheat and cause a fire.
- Make sure that you can come to the mains plug of the appliance.
- Do not pull the mains cable.
- If the power plug socket is loose, do not insert the power plug. There is a risk of electric shock or fire.
- You must not operate the appliance without the lamp.
- This appliance is heavy. Care should be taken when moving it.
- Do not remove nor touch items from the freezer compartment if you hands are damp/wet, as this could cause skin abrasions or frost/freezer burns.
- Avoid prolonged exposure of the appliance to direct sunlight.

⚠ WARNING! When positioning the appliance, ensure the supply cord is not trapped or damaged.

⚠ WARNING! Do not locate the multiple portable socket -outlets or portable power supplies at the rear of the appliance.

Daily use

- Do not put hot on the plastic parts in the appliance.
- Do not place food products directly against the rear wall.
- Frozen food must not be re-frozen once it has been thawed out.¹⁾
- Store pre-packed frozen food in accordance with the frozen food ,manufactures instructions.¹⁾
- Appliances manufactures storage recommendations should be strictly adhered to. Refer to relevant instructions.
- Do not place carbonated of fizzy drinks in the freezer compartment as it creates pressure on the container, which may cause it to explode, resulting in damage to the appliance.¹⁾
- Ice lollies can cause frost burns if consumed straight from the appliance.¹⁾

Care and cleaning

- Before maintenance, switch off the appliance and disconnect the mains plug from the mains socket.
- Do not clean the appliance with metal objects.
- Do not use sharp objects to remove frost from the appliance. Use a plastic scraper.¹⁾
- Regularly examine the drain in the refrigerator for defrosted water. If necessary, clean the drain. If the drain is blocked, water will collect in te bottom of the appliance.²⁾

Installation

Important! For electrical connection carefully follow the instructions given in specific paragraphs.

- Unpack the appliance and check if there are damages on it. Do not connect the appliance if it is damaged. Report possible damages immediately to the place you bought it. In that case retain packing.
- It is advisable to wait at least four hours before connecting the appliance to allow the oil to flow back in the compressor.
- Adequate air circulation should be around the appliance, lacking this leads to overheating. To achieve sufficient ventilation follow the instructions relevant to installation.
- Wherever possible the spacers of the product should be against a wall to avoid touching or catching warm parts (compressor, con-denser) to prevent possible burn.
- The appliance must not be located close to radiators or cookers.
- Make sure that the mains plug is accessible after the installation of the appliance.

Service

- Any electrical work required to do the servicing of the appliance should be carried out by a qualified electrician or competent person.
- This product must be serviced by an authorized Service Center, and only genuine spare parts must be used.

- 1) If there is a freezer compartment.
2) If there is a fresh-food storage compartment.

Energy saving

- Don't put hot food in the appliance;
- Don't pack food close together as this prevents air circulating;
- Make sure food don't touch the back of the compartment(s);
- If electricity goes off, don't open the door(s);
- Don't open the door(s) frequently;
- Don't keep the door(s) open for too long time;
- Don't set the thermostat on exceeding cold temperatures;
- Some accessories, such as drawers, can be removed to get larger storage volume and lower energy consumption.

Environment Protection

 This appliance does not contain gasses which could damage the ozone layer, in either its refrigerant circuit or insulation materials. The appliance shall not be discarded together with the urban refuse and rubbish. The insulation foam contains flammable gases: the appliance shall be disposed according to the appliance regulations to obtain from your local authorities. Avoid damaging the cooling unit, especially the heat exchanger. The materials used on this appliance marked by the symbol ♻ are recyclable.



The symbol on the product or on its packaging indicates that this product may not be treated as household waste. Instead it should be taken to the appropriate collection point for therecycling of electrical

and electronic equipment. By ensuring this product is disposed of correctly, you will help prevent potential negative consequences for the environment and human health, which could otherwise be caused by inappropriate waste handling of this product. For more detailed information about recycling of this product, please contact your local council, your household waste disposal service or the shop where you purchased the product.

Packaging materials

The materials with the symbol ♻ are recyclable. Dispose the packaging in a suitable collection containers to recycle it.

Disposal of the appliance

1. Disconnect the mains plug from the mains socket.
2. Cut off the mains cable and discard it.



Warning: Risk of fire / flammable materials

1. Correctly positioning

Well Ventilating

There is need of good ventilation around the refrigerator for easy dissipation of heat, high efficiency of refrigeration and low power consumption. For this purpose, sufficient clear space should be need around the refrigerator. Its back is at least 100mm away from the wall, its sides at least have a space of 100mm separately and the height from over its top is not less than 200mm. A clear space should be left to open its doors to 160°C

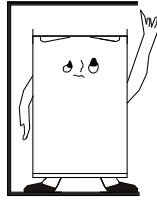

Power Supply

The refrigerator is only applied with power supply of single phase alternating current of (220-240)V~/50Hz /60Hz ; If fluctuation of voltage in the district user is of so large that the voltage exceeds the above scope, for safety sake, be sure to apply a.c. automatic voltage regulator to the refrigerator. The refrigerator must employ a special power socket instead of common one with other electric appliances. Its plug must match the socket with ground wire.

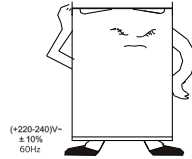

Power Line Cord

The cord should be neither lengthened nor folded into coil during operation. Moreover, it is forbidden that cord is kept close onto the compressor at the back of the refrigerator, the surface temperature of which is quite high when operating. Touching with it would deactivate the insulation or cause leakage for electricity.

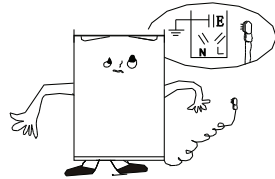

Protection from Moisture

Avoiding placing the refrigerator in a place where heavy moisture is present so as to minimize possibility of rusty for its metal parts. Still more, the refrigerator is forbidden to be directly sprayed by water, otherwise, poor insulation and current leakage would occur.



2. Correctly positioning

Protection from Heat

The refrigerator should be far away from any heat source or direct sunshine.



Fixing Stable

Floor on which refrigerator will be placed must be flat and solid. It should not be laid on any soft material such as foam plastic, etc. If the refrigerator is not on the same level, adjust the screws suitably. The refrigerator should not be placed near anything which may echo.

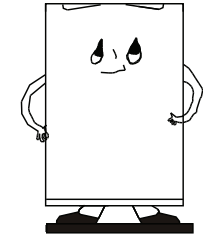

Keep Away from Danger

It is inadvisable that the refrigerator is placed near any volatilizable or combustibile such as gas, petrol, alcohol, lacquer and banana oil, etc. The above-mentioned objects can not be stored in the refrigerator.

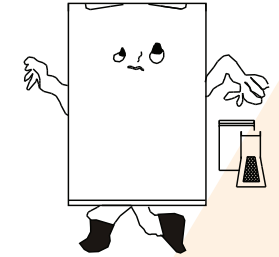

Moving

When fixed or moved, the refrigerator can not be set horizontally or declined to more than 45° or upside-down.

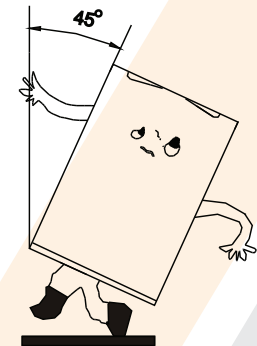

3. Cautions

- ★ It must be checked that the voltage used should be the same as the rated voltage before the refrigerator is used.
- ★ Water contained in food or getting into air inside the refrigerator by opening doors may form a layer of frost inside, It will weaken the refrigerator when the frost is thick, Therefore you should defrost manually when the ice is thick. When defrosting, a pan is needed to put under the evaporator for taking the defrost water.
- ★ If the supply cord of this appliance is damaged, it must only be replaced by a repair shop appointed by the manufacturer, because special purpose tools are required.
- ★ It is dangerous to alter the specifications or attempt to modify this products in any way
- ★ When the refrigerator is not in use for long periods, disconnect it from the electricity supply.
- ★ Wait for 5 minutes before restart the unit after the power supply blackout.
- ★ The Appliance is not intended for use by persons (including children) with reduced physical, sensory or mental capabilities or lack of experience and knowledge, unless they have been given supervision or instruction.
Children should be supervised to ensure that they do not play with the appliance.

4.Changing the reversible door

This refrigerator has the capability of either opening the door from the left or right side. The unit is delivered to you with the door opening from the left side. Should you desire to reverse the opening direction, please follow these instructions.

NOTE:

Before Reversing the door ,the power must be shut off.

All parts removed must be saved to do the reinstallation of the door.

This refrigerator has been built with the door hinges on the right. If you wish to change the opening direction, follow the instructions below:

1. Remove the upper hinge cover(6) first
2. Remove the two screws (1) that hold the upper hinge (5) (right side) to the frame. Take away the upper hinge (5).
3. Lift the door and place it on a padded surface to prevent scratching it.
4. Remove the two screws(8) that hold the lower hinge(2) and Make sure to Remove the lower hinge(2).
5. Remove the left front leg (4) and transfer it to the right side.
6. Remove the hole cover plate(7) to the right side.
7. Before placing this lower hinge(2), remove the bolt-pin (9) and reverse the direction of the lower hinge(2). Then install the lower hinge (2) onto the left side of the lower frame with two screws (8).
8. Insert the bolt-pin(9) to the lower hinge (2).
9. Set the door to its place making sure the door seat at the lower hinge(2)
10. While holding the door in the closed position secure the upper hinge (5) in the top frame of left side with two screws (1). Please remember that do not tighten the two screws(1) until the top of the door is levelled with the counter top.
11. Install the upper hinge cover(6) on the upper hinge.

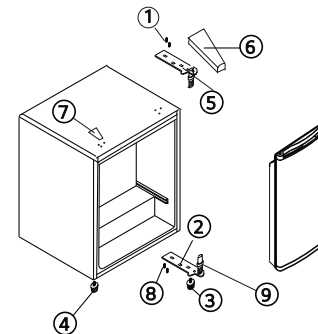

FIGURE 1
Door opening from left side

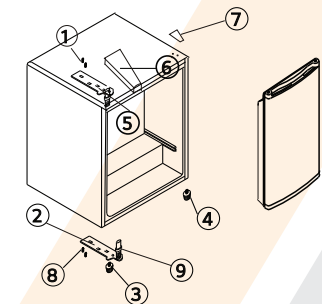

FIGURE 2
Door opening from right side

5. Maintenance

- ★ The refrigerator should be cleaned and maintained once a month.
- ★ When performing maintenance, make absolutely sure that the power plug is first disconnected from the power outlet.
- ★ Wipe the inner and outer surface of the refrigerator and its accessories with wet cloth. If they are too dirty, scrub them with neutral detergent, and then clean them with water and dry them with clean cloth. After this, a small quantity of glass wax is recommended to polish the refrigerator surface with a flannelette.
- ★ For cleaning, don't use hot water, diluent, petrol, alcohol, kerosene, washing powder, cleanser, aikailinous detergent, acid, Chemical cloth, etc. So as not to damage the lacquer coat and plastics. It is forbidden than the refrigerator is directly sprayed with water. Otherwise, it would cause rusty or weaken the insulation.
- ★ Be careful to up keep the sealing rubber bars of the doors. They should always be cleaned.
- ★ If the plastic parts in refrigerator remain contaminated for a long time by oil (animal or vegetable), they will be easy aged and possibly cracked. The drain pan gets dirty very easily if it is not cleaned regularly, bad odours will be produced, get into the habit of cleaning this pan regularly.

6. Troubleshooting

1. When the refrigerator does not work
Check if there is a power failure.
Check if the power plug is plugged into the power outlet.
Check that the fuse has not blown.
2. When the refrigerator is cooling excessively
The temperature control dial may be set too high.
If you place foodstuffs containing a lot of moisture directly under the cool air outlets, they will freeze easily. This does not indicate a malfunction.
3. When the refrigerator is not cooling sufficiently
The food may be packed too tightly together which will block the flow of cool air.
You may have put something hot or a lot of foodstuffs into the refrigerator .
The door may not have been closed properly.
The door gaskets may be damaged.
The refrigerator may not be ventilated.
There may be insufficient clearance between the refrigerator and the surfaces
The temperature control dial may not be set properly.
4. When condensation form on the outside of the refrigerator.
Condensation may form on the outside when the humidity is high such as during a wet season. This is the same result as the condensation formed when chilled water is poured into a glass. It does not, therefore, indicate a failure, wipe dry with a dry cloth.
5. When you hear a sound like water flowing .
A sound like water flowing is the refrigerant flowing. It does not Indicate a malfunction.
6. When the cabinet's side panel heats up
The side panel of the cabinet will heat up when the door is opened or closed frequently, when starting the unit and when the unit operates in summer with high ambient outside temperature, In such case, do not touch the panel, it results from the dissipation of the heat from inside the cabinet, and it does not mean that something is wrong with the refrigerator.

7. Technical specifications

*For the detailed technical specifications, please refer to the nameplate at the back of the refrigerator.

*Specifications are subject to change without prior notice.

Moving the refrigerator

Unplug the power plug and cut off the power.

- Remove all food from the refrigerator.
- Use tape to fix moving parts such as refrigerator shelves, fruit and vegetable boxes and drawers.
- Close the refrigerator door tightly and secure it with tape to prevent it from being opened when moving.
- When handling, the maximum inclination angle should not exceed 45°, so as to avoid the failure of the refrigeration system.
- In order to avoid scratching the floor, the feet of the refrigerator should be wrapped in advance, and it is forbidden to forcibly move the refrigerator.
- Do not hold the refrigerator door, top cover and various pipes when moving.



Do not put the refrigerator upside down.

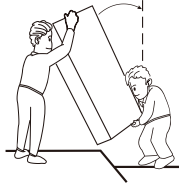

less than 45°

7. المواصفات الفنية

للحصول على المواصفات الفنية التفصيلية، يرجى الرجوع إلى ملصق المعلومات الموجود في الجزء الخلفي من الثلاجة.

مواصفات المنتج عرضه للتغيير بدون إشعار.

تحريك الثلاجة

- افصل قابس الطاقة واقطع التيار الكهربائي.
- قم بإزالة جميع الأطعمة من الثلاجة.
- استخدم الشريط اللاصق لتثبيت الأجزاء المتحركة مثل أرفف الثلاجة وصندوق الفاكهة والخضروات والأدراج.
- أغلق باب الثلاجة بإحكام وقم بتثبيتته بشريط لمنع فتحه عند التحرك.
- عند المناولة، يجب ألا تتجاوز زاوية الميل القصوى ٤٥ درجة، وذلك لتجنب عطل نظام التبريد.
- من أجل تجنب خدش الأرضية، يجب لف أقدام الثلاجة مسبقاً، ويحظر تحريك الثلاجة بقوة.
- لا تمسك باب الثلاجة والغطاء العلوي والأنابيب المختلفة عند التحرك.

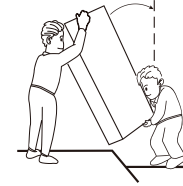

أقل من 45 درجة



يحظر وضع الثلاجة بالمقلوب.

6. استكشاف الأخطاء ومعالجتها

1. عندما لا تعمل الثلاجة تحقق مما إذا كان هناك انقطاع في التيار الكهربائي. تحقق مما إذا كان قابس الطاقة متصلًا بأخذ الطاقة. تأكد من عدم تلف المنصهر.
2. عندما يكون تبريد الثلاجة أكثر من الحد المطلوب قد يكون ضبط قرص التحكم في درجة الحرارة على المستوى العالي. إذا وضعت مواد غذائية تحتوي على الكثير من الرطوبة مباشرة تحت منافذ الهواء البارد، فسوف تتجمد بسهولة. وهذا لا يشير إلى وجود خلل.
3. عندما لا تبرد الثلاجة بشكل كاف قد يكون بسبب تكديس كميات كبيرة من الطعام، مما يمنع تدفق الهواء البارد. وقد تكون وضعت شيئاً ساخناً أو الكثير من المواد الغذائية في الثلاجة. ربما لم يتم إغلاق الباب بشكل صحيح. قد تكون حشوات الباب تالفة. قد لا تكون الثلاجة جيدة التهوية. قد لا يكون هناك مسافة كافية بين الثلاجة والأسطح القريبة منها على كلا الجانبين وما فوق. قد لا يتم ضبط قرص التحكم في درجة الحرارة بشكل صحيح.
4. عندما يتشكل التكثيف على الجزء الخارجي من الثلاجة قد يتشكل التكثيف من الخارج عندما تكون الرطوبة عالية كما هو الحال خلال موسم الأمطار. وهذه هي نفس نتيجة التكثيف المتكون عند سكب الماء المبرد في كوب. لذلك، لا يشير إلى وجود عطل، يرجى مسح بقطعة قماش جافة.
5. عندما تسمع صوتاً مثل الماء المتدفق. صوت مثل تدفق المياه هو تدفق سائل التبريد. ولا يشير إلى وجود عطل.
6. عندما تسخن اللوحة الجانبية للثلاجة سوف تسخن اللوحة الجانبية للثلاجة عند فتح الباب أو إغلاقه بشكل متكرر، وعند بدء تشغيل الوحدة وعندما تعمل الوحدة في الصيف في ظل ارتفاع درجة الحرارة الخارجية المحيطة. وفي مثل هذه الحالة، لا تلمس اللوحة، فهي تنتج عن تبريد الحرارة من داخل الثلاجة، وهذا لا يعني أن هناك خطأ ما في الثلاجة.

5. الصيانة

- ★ يجب تنظيف الثلاجة وصيانتها مرة واحدة في الشهر.
- ★ عند إجراء الصيانة، تأكد تماماً من فصل قابس الطاقة أولاً عن مأخذ الطاقة.
- ★ امسح السطح الداخلي والخارجي للثلاجة وملحقاتها بقطعة قماش مبللة. وإذا كانت قذرة جداً، أفرکہا بمنظف محايد، ثم نظفها بالماء وجففها بقطعة قماش نظيفة. وبعد ذلك، يوصى بقياس كمية صغيرة من الشمع الزجاجي لتلميع سطح الثلاجة باستخدام فلانيليت.
- ★ للتنظيف، يُحظر استخدام الماء الساخن أو المواد المخففة أو البنزين أو الكحول أو الكيروسين أو مسحوق الغسيل أو المنظف أو المنظفات الأيكلية أو الحمض أو القماش الكيميائي أو غير ذلك من المواد حتى لا يتلف طبقة الورنيش والبلاستيك. ويحظر رش الثلاجة مباشرة بالماء. لأن عدم الالتزام بما ورد سابقاً من شأنه أن يسبب صدأ أو إضعاف العزل.
- ★ احرص على المحافظة على الشريط المطاطي المانع للتسرب للأبواب. ويجب تنظيفه دائماً.
- ★ في حال تعرض الأجزاء البلاستيكية للثلاجة لزيت حيواني أو نباتي، يمكن أن يؤدي ذلك إلى التلف والتشقق. ويرجى الملاحظة أن وعاء التصريف يتسخ بسهولة جداً إذا لم يتم تنظيفه بانتظام، وستسبب الروائح الكريهة، لذا يلزم تنظيف هذا الوعاء بانتظام.

3. تحذيرات

- ★ يجب التحقق من أن الجهد المستخدم يطابق معلومات الجهد المثبتة على ملصق البيانات الفنية للثلاجة.
- ★ يمكن أن يتسبب الماء الموجود في الطعام أو دخول الهواء داخل الثلاجة عن طريق فتح الأبواب، إلى تشكيل طبقة من الثلج في الداخل، وسيؤثر ذلك على كفاءة الثلاجة عندما تكون طبقة الثلج سميكة. لذلك، يجب إزالة الثلج المتجمع يدوياً عندما تكون طبقة الثلج سميكة. وستحتاج إلى وضع صينية لتجميع المياه.
- ★ في حالة تلف سلك الكهرباء الخاص بهذا الجهاز، يجب استبداله فوراً عن طريق مركز الخدمة المعتمد من قبل الشركة المصنعة، حيث أن ذلك يتطلب استخدام أدوات خاصة.
- ★ من الخطر محاولة تعديل المنتج أو تغيير المواصفات بأي شكل من الأشكال.
- ★ عند عدم استخدام الثلاجة لفترة طويلة من الزمن، يجب فصلها عن مصدر التيار الكهربائي.
- ★ انتظر لمدة 5 دقائق قبل إعادة تشغيل الجهاز مرة أخرى بعد انقطاع التيار الكهربائي وعودته.
- ★ هذا الجهاز غير مصمم للاستخدام من قبل الأشخاص من ذوي الإعاقة الجسدية أو الحسية أو العقلية أو المفتقرين للخبرة أو المعرفة، إلا إذا خضعوا للإشراف أو تلقوا تعليمات بخصوص استخدام الجهاز من الشخص المسئول عن سلامتهم. يجب الإشراف على الأطفال للتأكد من عدم لعبهم بالجهاز.

4. تغيير اتجاه فتح الباب

يمكن فتح باب الثلاجة من جهة اليمين أو اليسار. تأتي من المصنع بباب يفتح من جهة اليسار، وفي حال رغبت بتغيير اتجاه فتح الباب، يرجى اتباع التعليمات التالية.

ملاحظة:

قبل عكس اتجاه فتح الباب، يجب إطفاء الثلاجة وفصلها عن مصدر التيار الكهربائي، والاحتفاظ بجميع الأجزاء التي يتم فكها لغرض القيام بإعادة التركيب.

تم صناعة هذه الثلاجة بمفصلات الباب على اليمين. وإذا كنت ترغب في تغيير اتجاه فتح الباب، يرجى اتباع التعليمات التالية:

- 1- قم بإزالة غطاء المفصلة العلوية (6) أولاً.
- 2- قم بإزالة البرغيين (1) اللذين يحملان المفصلة العلوية (5) (الجانب الأيمن) إلى الإطار. و قم بإزالة المفصلة العلوية (5).
- 3- ارفع الباب وضعه على سطح ميطن لمنع خدشه.
- 4- قم بإزالة البرغيين (8) اللذين يحملان المفصلة السفلية (2) وتأكد من إزالة المفصلة السفلية (2).
- 5- قم بإزالة الساق الأمامية اليسرى (4) وانقلها إلى الجانب الأيمن.
- 6- قم بإزالة لوحة غطاء النقب (7) إلى الجانب الأيمن.
- 7- قبل وضع هذه المفصلة السفلية (2)، قم بإزالة دبوس الترياس (9) وعكس اتجاه المفصلة السفلية (2). ثم قم بتركيب المفصلة السفلية (2) على الجانب الأيسر من الإطار السفلي باستخدام برغيين (8).
- 8- أدخل برغي التثبيت (9) في المفصلة السفلية (2).
- 9- اضبط الباب على مكانه مع التأكد من أن مقعد الباب في المفصلة السفلية (2)
- 10- أثناء تثبيت الباب في الوضع المغلق، قم بتثبيت المفصلة العلوية (5) في الإطار العلوي للجانب الأيسر بمسامير (1). ويلزم عدم إحكام ربط البرغيين (1) إلا بعد تسوية الجزء العلوي من الباب بسطح المنضدة.
- 11- قم بتثبيت غطاء المفصلة العلوية (6) على المفصلة العلوية.

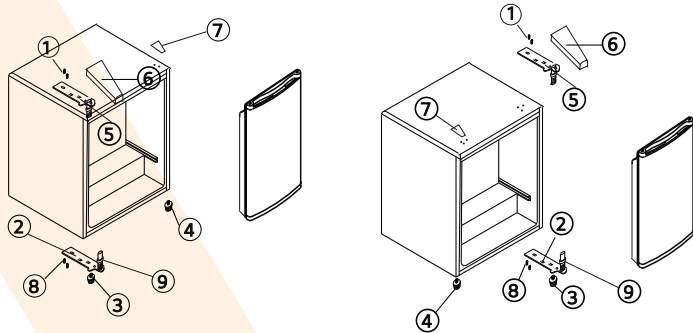

الشكل 2 - فتح الباب من جهة اليمين.

الشكل 1 - فتح الباب من جهة اليسار.

2 التركيب الصحيح

التهوية الجيدة

هنالك حاجة للتهوية الجيدة حول الثلاجة من أجل التبريد السهل للحراره، والفعالية العالية للتبريد والإستهلاك المنخفض للطاقة الكهربائية. ومن أجل هذا الغرض، يجب أن يكون هنالك فراغ كاف حول الثلاجة، حيث يجب أن يبعد ظهرها بما لا يقل عن 10 سم عن الجدار، ويجب أن يكون هنالك فراغ 100 م على الأقل على جوانبها بشكل منفصل، والإرتفاع من قممها لا يقل عن 200مم. ويجب أن تترك مسافة مفتوحة لفتح بابها إلى 160°C دهم.

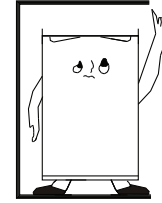

2 التركيب الصحيح

الحماية من الحرارة

يجب أن تكون الثلاجة بعيدة عن أي مصدر حراري أو أشعة الشمس المباشرة.



التركيب المستقر والثابت

يجب أن تكون الأرضية التي سيتم وضع الثلاجة عليها مسطحة وصلبه. ويجب ألا يوضع على مواد طرية مثل البلاستيك الرغوي... إلخ. وإن لم تكن الثلاجة على نفس المستوى، عدل اللوالب بشكل مناسب. ويجب عدم وضع الثلاجة قرب أي شيء من الممكن بأن يحدث صدق.

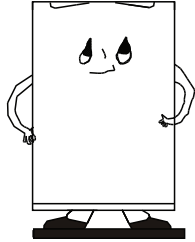

أبعده عن الخطر

لا ينصح بوضع الثلاجة قرب أي مواد متطايرة أو قابلة للإشتعال، مثل الغاز، البنترول، الكحول، طلاء اللك، وزيت الموز... إلخ. ولا يمكن تخزين المواد آتفة الذكر في الثلاجة.

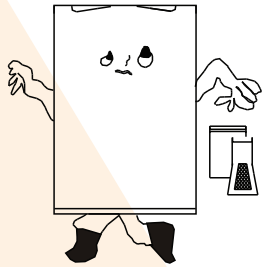

النقل والتحرك

لدى التركيب أو التحريك لا يمكن وضع الثلاجة أفقياً أو مائلة أكثر من 45 درجة، أو رأساً على عقب

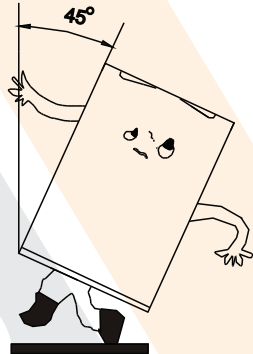

مصدر الطاقة الكهربائية

تستعمل الثلاجة فقط بمصدر طاقة كهربائية بتيار متناوب أحادي الطور (220-240) ف /- 50/60 هيرتز. وإن كان تراوم الفلطية في منطقة المستعمل كبير جداً بحيث تتعدى الفلطية المجال أعلاه، ومن أجل غرض السلامة، تأكد من استعمال منظم فلطية تيار كهربائي أو توماتيكي للثلاجة، كما يجب أن تستعمل الثلاجة مأخذ طاقة كهربائية خاص، بدلا من المشترك مع أجهزة كهربائية أخرى. كما أن قابسه يجب أن يضاهي قابس سلك التأسيس.

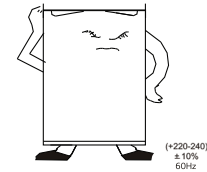

سلك الطاقة الكهربائية

يجب ألا يكون سلك الطاقة الكهربائية ممدد وغير مطوي في ملف خلال التشغيل. وفضلا عن ذلك، من المحذور ترك السلك على الضاغطة بظهر الثلاجة، حيث درجة حرارة سطحه عالية جداً عندما يتم تشغيله. وملاصته ستخدم فاعلية العزل، أو تسبب تسرب الكهرباء.

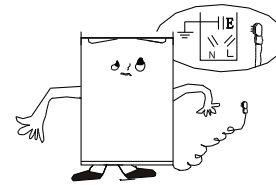

الحماية من الرطوبة

تحاشا وضع الثلاجة في مكان تكون فيه رطوبة عالية موجودة، بغية تقليل إمكانية الصدأ من أجزاءه المعدنية. وفضلا عن ذلك، يحظر رش الثلاجة بالماء مباشرة، وإلا سيحصل عزل ضعيف و تسرب تلامر.



التركيب

- هام! من أجل التوصيل الكهربائي، اتبع جيداً التعليمات الموضحة في الفقرات الخاصة بذلك.
- أخرج الجهاز من الكرتونة وتأكد من عدم وجود أي تلف بالجهاز. لا توصل الجهاز إذا كان به تلف. أبلغ مكان الشراء بالتلفيات على الفور. في هذه الحالة احتفظ بالكرتونة.
- من الأفضل الانتظار لمدة أربع ساعات على الأقل قبل توصيل الجهاز من أجل السماح للزيت بالتدفق العكسي في آلة ضغط الغاز.
- يجب وجود تيار هوائي كاف حول الجهاز، وعدم توفر ذلك يؤدي إلى ارتفاع حرارة الجهاز ولتحقيق تهوية كافية اتبع التعليمات الخاصة بالتركيب.
- كلما كان الأمر ممكناً يجب وضع فواصل المنتجات في مقابل جدار لتجنب ملامسة الأجزاء الدافئة (آلة ضغط الغاز، المكثف) لمنع حدوث حرق.
- لا يجب وضع الجهاز بالقرب من الأجهزة التي يصدر عنها حرارة مثل المدافئ والطباخات وغيرها.
- تأكد من أن الفيشة الرئيسية يسهل الوصول إليها بعد تركيب الجهاز.

الخدمة

- أية أعمال كهربائية مطلوبة بخصوص خدمة الجهاز يجب أن تتم بمعرفة كهربائي مؤهل أو شخص كفء.
- يجب أن تتم خدمة هذا المنتج عن طريق مركز خدمة معتمد ولا يجب استخدام إقطاع الغيار الأصلية

1. في حال وجود حجرة للمجمدة
2. في حال وجود حجرة لتخزين الأطعمة الطازجة

توفير الطاقة

- لا تضع طعام ساخن في الجهاز؛
- لا تضع الأطعمة قريبة من بعضها البعض لأن ذلك يمنع دوران الهواء؛
- تأكد من أن الأطعمة لا تلمس الجدار الخلفي للثلاجة؛
- إذا انقطع التيار الكهربائي، لا تفتح الباب (الأبواب)؛
- لا تفتح الباب (الأبواب) بشكل متكرر؛
- لا تفتح الباب (الأبواب) لوقت طويل؛
- لا تضبط الترموستات على درجات حرارة شديدة البرودة؛
- بعض الإكسسوارات، مثل الأدرج، يمكن إزالتها للحصول على حجم تخزين أكبر ولتقليل استهلاك الطاقة

حماية البيئة

🌱 هذا الجهاز لا يحتوي على غازات تضر بطبقة الأوزون، سواء في دائرة التبريد أو في المواد العازلة. لا يتم التخلص من هذا الجهاز في قمامة أو نفايات المدن. والفوم العازل يحتوي على غازات قابلة للاشتعال؛ يتم التخلص من الجهاز وفقاً للوائح المتبعة في السلطات المحلية. تجنب إتلاف وحدة التبريد، بخاصة مبادل الحرارة. والمواد المستخدمة في هذا الجهاز التي عليها الرمز يمكن إعادة تدويرها. الرمز  الموجود على المنتج أو على كرتونه يدل على أنه لا يجب معاملة هذا المنتج مثل القمامة المنزلية. بل يجب أخذه إلى مكان التجمع الملائم المخصص لإعادة تدوير المعدات الكهربائية والإلكترونية. والتأكد من التخلص من هذا المنتج بشكل صحيح سيساعدك في منع النتائج السلبية المحتملة على البيئة وصحة الإنسان، والتي قد تحدث بسبب التعامل غير الملائم مع نفايات هذا المنتج. للمزيد من المعلومات التفصيلية عن إعادة تدوير هذا المنتج، من فضلك اتصل بالمجلس المحلي أو خدمة التخلص من النفايات المنزلية أو المتجر الذي اشتريته منه المنتج.

مواد التغليف

المواد التي عليها الرمز  يمكن إعادة تدويرها. تخلص من التغليف في حاويات تجميع مناسبة من أجل إعادة تدويرها.

التخلص من الجهاز

- 1- افصل الفيشة الرئيسية من المقبس الرئيسي.
- 2- اقطع الكابل الرئيسي وتخلص منه.

تحذيراً! خطر نشوب حريق / مواد قابلة للاشتعال.



الاستخدام اليومي

- لا تضع شيئاً ساخناً على الأجزاء البلاستيكية في الجهاز.
- لا تضع المنتجات الغذائية في مقابل الجدار الخلفي للجهاز بشكل مباشر.
- الأطعمة المجمدة لا يجب إعادة تجميدها إذا تم إذابتها.
- خزن الأطعمة المجمدة المعبأة وفقاً لتعليمات الجهة المصنعة.
- يجب الالتزام بتوصيات الجهة المصنعة للجهاز بخصوص التخزين. ارجع إلى التعليمات ذات الصلة.
- لا تضع المشروبات الغازية أو الفوارة في المجمدة، حيث تشكل ضغطاً على العلبة الحاوية لها مما يتسبب في انفجارها مما ينتج عنه تلف الجهاز.
- يرجى أخذ الحذر عند تناول الآيس كريم المثلج مباشرة من المجمدة.

العناية والتنظيف

- قبل الصيانة، أغلق الجهاز وافصل الفيشة الرئيسية عن المقبس الأصلي.
- لا تنظف الجهاز بأشياء معدنية.
- لا تستخدم أدوات حادة لإزالة الثلج من الجهاز. استخدم مكشطة بلاستيكية.
- افحص دورياً مصرف الماء الذائب في الثلاجة. إذا استلزم الأمر، نظف مصرف الماء. إذا كان المصرف مسدوداً، ستجمع المياه أسفل الجهاز.

- لا تخزن مواد متفجرة مثل البخاخات التي تحتوي على دافع قابل للاشتعال داخل الجهاز.
- غاز التبريد (R600a) الموجود في دائرة تبريد الجهاز هو غاز طبيعي ذو مستوى عالي من التوافق البيئي ولكنه على الرغم من ذلك قابل للاشتعال
- أثناء نقل وتركيب الجهاز، تأكد من عدم تلف أي من مكونات دائرة التبريد.
- تجنب اللمس المكشوف ومصادر الاشتعال
- قم بالتهوية الكاملة للحجرة الموضوع بها الجهاز
- من الخطر تغيير المواصفات أو تعديل هذا المنتج بأي طريقة، أي تلف في الكابل قد يتسبب في دائرة قصيرة و/ أو حريق و/ أو صدمة كهربائية.
- هذا الجهاز معد للاستخدام في المنازل وغيرها من الأماكن المشابهة مثل:
- مناطق مطابخ فريق العمل في المحلات والمكاتب وغيرها من أماكن العمل.
- منازل المزارع وعملاء الفنادق الكبيرة والفنادق الصغيرة وغيرها من أماكن الإقامة الأخرى.
- الفنادق الصغيرة التي تقدم مبيت وإفطار.
- أماكن تقديم الأطعمة وغيرها من الأماكن المشابهة.

⚠ تحذير! أي من المكونات الكهربائية (الفيشة، سلك الكهرباء، الضاغط، الخ) لا تُستبدل إلا بمعرفة وكيل الخدمة المعتمد أو فني مؤهل.

- لا يجب تطويل سلك الكهرباء.
- تأكد من أن فيشة الكهرباء غير تالفة أو مكسورة بسبب ظهر الجهاز. فالفيشة التالفة أو المكسورة قد ترتفع حرارتها وتتسبب في حريق.
- تأكد من إمكانية الوصول إلى الفيشة الرئيسية للجهاز.
- لا تسحب السلك الرئيسي للكهرباء.
- إذا كان مقيس الكهرباء مرتخياً، لا تضع فيشة الكهرباء، لأن ذلك قد يؤدي إلى حدوث صدمة كهربائية أو نشوب حريق.
- لا يجب تشغيل الجهاز بدون مصباح الإضاءة.
- هذا الجهاز ثقيل. يجب أخذ الحذر عند تحريكه.
- لا تلمس أجزاء المجمدة إذا كانت يدك رطبة/ مبللة، حيث قد يتسبب ذلك في حدوث إصابات.
- تجنب تعرض الجهاز لأشعة الشمس المباشرة لوقت طويل.

⚠ تحذير! عند تثبيت الجهاز، تأكد من عدم انحشار سلك الطاقة أو تلفه.

⚠ تحذير! لا تستخدم عدة مقابس كهربائية محمولة في الجزء الخلفي للجهاز.

من أجل سلامتك ولضمان الاستخدام الصحيح، قبل تركيب الجهاز واستعماله لأول مرة، اقرأ هذا الدليل جيداً بما في ذلك الملاحظات والتحذيرات. وتجنب الأخطاء والحوادث غير الضرورية، من المهم ضمان أن جميع الأشخاص المستخدمين للجهاز قد تعرفوا بشكل كامل على قواعد التشغيل والسلامة. احتفظ بكتيب التعليمات وتأكد من أنه يظل مع الجهاز إذا تم نقله أو بيعه حتى يكون كل من يستخدمه طوال فترة استخدامه على دراية سليمة بقواعد الاستخدام والسلامة.

من أجل الحفاظ على الحياة والممتلكات، اتبع التعليمات الواردة في كتيب المستخدم، حيث إن الجهة المصنعة غير مسؤولة عن الأضرار الناشئة بسبب الإهمال.

سلامة الأطفال والأشخاص الأكثر عرضة للمخاطر

- يمكن أن يستخدم هذا الجهاز الأطفال من سن 8 سنوات وأكثر والأشخاص من ذوي الإعاقة الجسدية أو الحسية أو العقلية أو المفتقرين للخبرة أو المعرفة إذا خضعوا للإشراف أو تلقوا تعليمات بخصوص استخدام الجهاز من الشخص المسؤول عن سلامتهم.
- يجب الإشراف على الأطفال للتأكد من عدم لعبهم بالجهاز.
- لا يقوم الأطفال بالتنظيف والصيانة ما لم يبلغوا الثامنة من العمر أو أكثر وما لم يتم ذلك تحت الإشراف.
- احتفظ بالعبوات بعيداً عن الأطفال لتجنب خطر الاختناق.
- إذا كنت ستخلص من الجهاز، أفصله عن المقبس، واقطع كابل الكهرباء (من أقرب مكان ممكن من الجهاز)، وقم بإزالة الباب لمنع الأطفال من اللعب أو الإصابة بصدمة كهربائية أو حبس أنفسهم بداخل الجهاز.
- إذا كان باب هذا الجهاز يحتوي على قفل مغناطيسي ليحل محل جهاز قدم به مزلاج على الباب أو الغطاء، تأكد من أن تجعل المزلاج غير صالح للاستخدام قبل التخلص من الجهاز، لأن ذلك قد يعرض الأطفال لخطر الموت.

السلامة العامة

- ⚠️ تحذير! اجعل فتحات التهوية، في مكان وضع الجهاز أو الهيكل المدمج فيه، خالياً من العوائق.
- ⚠️ تحذير! لا تستخدم أجهزة ميكانيكية أو غيرها من الوسائل لزيادة عملية إزالة الثلج، غير تلك الموصى بها من الجهة المصنعة.
- ⚠️ تحذير! لا تتلف دائرة التبريد.
- ⚠️ تحذير! لا تستخدم أجهزة كهربائية أخرى (مثل صانعات الأيس كريم) داخل أجهزة التبريد، ما لم تكن الجهة المصنعة توافق على استخدامها لهذا الغرض.

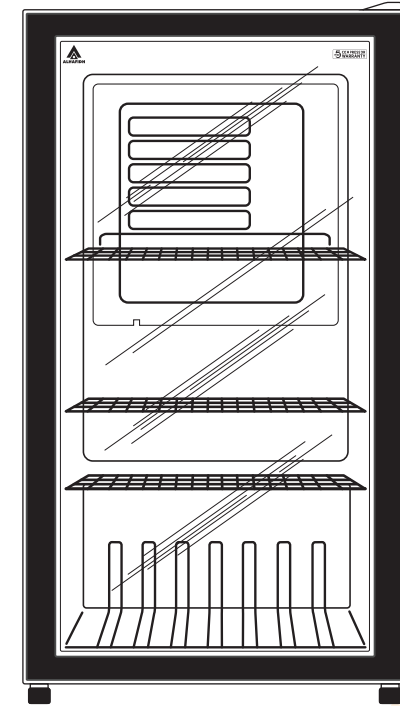

الموديل: USC5