



Refrigerator

User manual

Free Standing Appliance

SAMSUNG



Contents

Safety information	3
Important safety symbols and precautions:	5
Severe warning signs for transportation and site	5
Critical installation warnings	6
Installation cautions	10
Critical usage warnings	10
Usage cautions	15
Cleaning cautions	18
Critical disposal warnings	20
Additional tips for proper usage	21
Saving Energy Tips	22
This appliance is intended to be used in household and similar applications such as	23
Instructions about the WEEE	23
Installation	24
Refrigerator at a glance	24
Step-by-step installation	27
Operations	32
Feature panel	32
Special features	40
Maintenance	46
Handle and care	46
Cleaning	47
Replacement	47
Troubleshooting	48
General	48



Safety information

- Before using your new Samsung Refrigerator, please read this manual thoroughly to ensure that you know how to operate the features and functions that your new appliance offers safely and efficiently.
- This appliance is not intended for use by persons (including children) with reduced physical, sensory, or mental capabilities, or those who lack experience and knowledge, unless they have been given supervision or instruction concerning the use of the appliance by a person responsible for their safety.
- This appliance can be used by children aged from 8 years and above and persons with reduced physical, sensory or mental capabilities or lack of experience and knowledge if they have been given supervision or instruction concerning use of the appliance in a safe way and understand the hazards involved. Children shall not play with the appliance. Cleaning and user maintenance shall not be made by children without supervision.
- Warnings and Important Safety Instructions in this manual do not cover all possible conditions and situations that may occur.
It is your responsibility to use common sense, caution, and care when installing, maintaining, and operating your appliance.
- Because these following operating instructions cover various models, the characteristics of your refrigerator may differ slightly from those described in this manual and not all warning signs may be applicable. If you have any questions or concerns, contact your nearest service center or find help and information online at www.samsung.com.

Safety information

- R-600a or R-134a is used as a refrigerant. Check the compressor label on the rear of the appliance or the rating label inside the fridge to see which refrigerant is used for your refrigerator. When this product contains flammable gas (Refrigerant R-600a), contact your local authority in regard to safe disposal of this product.
- In order to avoid the creation of a flammable gas-air mixture if a leak in the refrigerating circuit occurs, the size of the room in which the appliance may be sited depends on the amount of refrigerant used.
- Never start up an appliance showing any signs of damage. If in doubt, consult your dealer. The room must be 1 m³ in size for every 8 g of R-600a refrigerant inside the appliance.

The amount of refrigerant in your particular appliance is shown on the identification plate inside the appliance.

- Refrigerant squirting out of the pipes could ignite or cause an eye injury. When refrigerant leaks from the pipe, avoid any naked flames and move anything flammable away from the product and ventilate the room immediately.
 - Failing to do so may result in fire or explosion.
- It is hazardous for anyone other than an Authorised Service Person to service this appliance.



Warning; Risk of fire / flammable materials

Important safety symbols and precautions:

WARNING

Hazards or unsafe practices that may result in **severe personal injury or death**.

CAUTION

Hazards or unsafe practices that may result in **minor personal injury or property damage**.

These warning signs are here to prevent injury to you and others.

Please follow them carefully.

After reading this section, keep it in a safe place for future reference.

Severe warning signs for transportation and site

WARNING

- When transporting and installing the appliance, care should be taken to ensure that no parts of the refrigerating circuit are damaged.
 - Refrigerant leaking from the pipe work could ignite or cause an eye injury. If a leak is detected, avoid any naked flames or potential sources of ignition and air the room in which the appliance is standing for several minutes.

Safety information

- This appliance contains a small amount of isobutane refrigerant (R-600a), a natural gas with high environmental compatibility that is, however, also combustible. When transporting and installing the appliance, care should be taken to ensure that no parts of the refrigerating circuit are damaged.

Critical installation warnings

WARNING

- Do not install the refrigerator in a damp location or place where it may come in contact with water.
 - Deteriorated insulation on electrical parts may cause an electric shock or fire.
- Do not place this refrigerator in direct sunlight or expose it to the heat from stoves, room heaters, or other appliances.
- Do not plug several appliances into the same multiple power strip. The refrigerator should always be plugged into its own individual electrical outlet which has a voltage rating that matches the voltage listed on the refrigerator's rating plate.
 - This provides the best performance and also prevents overloading of house wiring circuits, which could cause a fire hazard from overheated wires.
- If the wall socket is loose, do not insert the power plug.
 - There is a risk of electric shock or fire.
- Do not use a power cord that has cracks or abrasion damage along its length or at either end.

-
- Do not bend the power cord excessively or place heavy objects on it.
 - Do not pull or excessively bend the power cord.
 - Do not twist or tie the power cord.
 - Do not hook the power cord over a metal object, place a heavy object on the power cord, insert the power cord between objects, or push the power cord into the space behind the appliance.
 - When moving the refrigerator, be careful not to roll over or damage the power cord.
 - This may result in an electric shock or fire.
 - Never unplug your refrigerator by pulling on the power cord. Always grip the plug firmly and pull straight out from the outlet.
 - Damage to the cord may cause a short-circuit, fire, and/or electric shock.
 - Do not store explosive substances such as aerosol cans with a flammable propellant in this appliance.
 - Do not install this appliance near a heater or inflammable material.
 - Do not install this appliance in a location where gas may leak.
 - This may result in an electric shock or fire.
 - This refrigerator must be properly located and installed in accordance with the instructions in this manual before you use it.
 - Connect the power plug in the proper position with the cord hanging down.
 - If you connect the power plug upside down, the wire can get cut off and cause a fire or electric shock.

- Make sure that the power plug is not crushed or damaged by the back of the refrigerator.
- Keep the packing materials out of reach of children.
 - There is a risk of death from suffocation if a child puts the packing materials on his or her head.
- The appliance must be positioned so that the plug is accessible after installation.
 - Failing to do so may result in an electric shock or fire due to electric leakage.
- Do not install this appliance in a humid, oily or dusty location, in a location exposed to direct sunlight and water (rain drops).
 - Deteriorated insulation of electrical parts may cause an electric shock or fire.
- If any dust or water is in the refrigerator, pull out power plug and contact your Samsung Electronics service center.
 - Otherwise there is a risk of fire.
- Do not stand on top of the appliance or place objects (such as laundry, lighted candles, lighted cigarettes, dishes, chemicals, metal objects, etc.) on the appliance.
 - This may result in an electric shock, fire, problems with the product, or injury.
- You need to remove all the protective plastic film before you initially plug the product in.
- Children should be supervised to ensure that they do not play with the snap rings used for door adjustment or the water tube clips.
 - There is risk of death by suffocation if a child swallows a snap ring or water tube clip. Keep the snap rings and water tube clips out of children's reach.

-
- The refrigerator must be safely grounded.
 - Always make sure that you have grounded the refrigerator before attempting to investigate or repair any part of the appliance. Power leakages can cause severe electric shock.
 - Never use gas pipes, telephone lines, or other potential lightning attractors as an electrical ground.
 - You must ground the refrigerator to prevent any power leakages or electric shocks caused by current leakage from the refrigerator.
 - This may result in an electric shock, fire, explosion, or problems with the product.
 - Plug the power plug into the wall socket firmly. Do not use a damaged power plug, damaged power cord, or loose wall socket.
 - This may result in an electric shock or fire.
 - If the power cord is damaged, have it replaced immediately by the manufacturer or one of its service agents.
 - The fuse on the refrigerator must be changed by a qualified technician or service company.
 - Failing to do so may result in an electric shock or personal injury.
 - When positioning the appliance, ensure the supply cord is not trapped or damaged.
 - Do not locate multiple portable socket-outlets or portable power supplies at the rear of the appliance.

Safety information

Installation cautions

CAUTION

- Allow sufficient space around the refrigerator and install it on a flat surface.
 - Keep the ventilation space in the appliance enclosure or mounting structure clear of obstructions.
- Allow the appliance to stand for 2 hours before loading foods after installation and turning on.
- We strongly recommend you have a qualified technician or service company install the refrigerator.
 - Failing to do so may result in an electric shock, fire, explosion, problems with the product, or injury.
- Overload on any one door may fell the refrigerator, causing physical injury.

Critical usage warnings

WARNING

- Do not insert the power plug into a wall socket with wet hands.
 - This may result in an electric shock.
- Do not store articles on the top of the appliance.
 - When you open or close the door, the articles may fall and cause personal injury and/or material damage.
- Do not insert hands, feet or metal objects (such as chopsticks, etc.) into the bottom or the back of the refrigerator.
 - This may result in an electric shock or injury.

-
- Any sharp edges may cause a personal injury.
 - Do not touch the inside walls of the freezer or products stored in the freezer with wet hands.
 - This may cause frostbite.
 - Do not put a container filled with water on the refrigerator.
 - If spilled, there is a risk of fire or electric shock.
 - Do not keep volatile or flammable objects or substances (benzene, thinner, propane gas, alcohol, ether, LP gas, and other such products) in the refrigerator.
 - This refrigerator is for storing food only.
 - This may result in fire or explosion.
 - Children should be supervised to ensure that they do not play with the appliance.
 - Keep fingers out of “pinch point” areas. Clearances between the doors and cabinet are necessarily small. Be careful when you open the doors if children are in the area.
 - Do not let children hang on the door or door bins. A serious injury may occur.
 - Do not let children go inside the refrigerator. They could become trapped.
 - Do not insert your hands into the bottom area under the appliance.
 - Any sharp edges may cause personal injury.
 - Do not store pharmaceutical products, scientific materials, or temperature sensitive products in the refrigerator.
 - Products that require strict temperature controls must not be stored in the refrigerator.

Safety information

- Do not place or use electrical appliance inside the refrigerator/freezer, unless they are of a type recommended by the manufacturer.
- If you smell pharmaceutical or smoke, pull out power plug immediately and contact your Samsung Electronics service center.
- If any dust or water is in Refrigerator, pull out power plug and contact your Samsung Electronics service center.
 - Otherwise there is a risk of fire.
- Do not let children step on a drawer.
 - The drawer may break and cause them to slip.
- Do not leave the doors of the refrigerator open while the refrigerator is unattended and do not let children enter inside the refrigerator.
- Do not allow babies or children go inside the drawer.
 - It can cause death from suffocation by entrapment or personal injury.
- Do not overfill the refrigerator with food.
 - When you open the door, an item may fall out and cause personal injury or material damage.
- Do not spray volatile material such as insecticide onto the surface of the appliance.
 - As well as being harmful to humans, it may also result in an electric shock, fire, or problems with the product.
- Do not use or place any substances sensitive to temperature such as flammable sprays, flammable objects, dry ice, medicine, or chemicals near or inside of the refrigerator.

- Do not use a hair dryer to dry the inside of the refrigerator. Do not place a lighted candle in the refrigerator for removing bad odours.
 - This may result in an electric shock or fire.
- Fill the water tank, ice tray and water cubes only with potable water (mineral water or purified water).
 - Do not fill the tank with tea, juice or sports drink, this may damage the refrigerator.
- Do not stand on top of the appliance or place objects (such as laundry, lighted candles, lighted cigarettes, dishes, chemicals, metal objects, etc.) on the appliance. This may result in an electric shock, fire, problems with the product, or injury. Do not put a container filled with water on the appliance.
 - If spilled, there is a risk of fire or electric shock.
- Do not use mechanical devices or any other means to accelerate the defrosting process, other than those recommended by the manufacturer.
- Do not damage the refrigerant circuit.
- Never stare directly at the UV LED lamp for long periods of time.
 - This may result in eye strain due to the ultraviolet rays.
- Do not put fridge shelf in upside down. Shelf stopper could not work.
 - It may cause a personal injury because of glass shelf drop.
- Keep fingers out of “pinch point” areas. Clearances between the doors and cabinet are necessarily small. Be careful when you open the doors if children are in the area.

Safety information

- If a gas leak is detected, avoid any naked flames or potential sources of ignition, and air the room in which the appliance is standing for several minutes.
 - Do not touch the appliance or power cord.
 - Do not use a ventilating fan.
 - A spark may result in explosion or fire.
- Use only the LED Lamps provided by the manufacturer or its service agents.
- Bottles should be stored tightly together so that they do not fall out.
- This product is intended only for the storage of food in a domestic environment.
- Do not attempt to repair, disassemble, or modify the refrigerator yourself.
 - Unauthorized modifications can cause safety problems. To reverse an unauthorized modification, we will charge the full cost of parts and labor.
- Do not use any fuse (such as cooper, steel wire, etc.) other than a standard fuse.
- If your refrigerator needs to be repaired or reinstalled, contact your nearest service center.
 - Failing to do so may result in an electric shock, fire, problems with the product, or injury.
- If the interior or exterior LED lamp has gone out, contact your nearest service center.
- If the refrigerator emits a burning smell or smoke, unplug the refrigerator immediately and contact your Samsung Electronics service center.
 - Failing to do so may result in an electric or fire hazards.

-
- Pull the power plug out of the socket before changing the interior lamps of the refrigerator.
 - Otherwise, there is a risk of electric shock.
 - If you experience difficulty changing a non-LED light, contact a Samsung service center.
 - If the product is equipped with LED lamps, do not disassemble the Lamp Covers and LED lamps yourself.
 - Contact a Samsung service center.
 - Plug the power plug into the wall socket firmly.
 - Do not use a damaged power plug, damaged power cord or loose wall socket.
 - This may result in an electric shock or fire.

Usage cautions

CAUTION

- Do not re-freeze frozen foods that have thawed completely. Do not place carbonated or fizzy drinks in the freezer compartment. Do not put bottles or glass containers in the freezer.
 - When the contents freeze, the glass may break and cause personal injury.
- Use only the ice maker provided with the refrigerator.
- To get the best performance from the product:
 - Do not place food too close to the vents at the rear of the refrigerator as this can obstruct free air circulation in the refrigerator compartment.
 - Wrap food up properly or place it in airtight containers before putting it into the refrigerator.

Safety information

- Do not place glass bottles or carbonated beverages into the freezer. They can freeze and break. Broken beverage containers can cause injury.
- Please observe maximum storage times and expiration dates of frozen goods.
- Do not place glass or bottles or carbonated beverages into the freezer.
 - The container may freeze and break, and this may result in injury.
- Do not place carbonated or fizzy drinks in the freezer compartment. Do not put bottles or glass containers in the freezer.
 - When the contents freeze, the glass may break and cause personal injury and property damage.
- Service Warranty and Modification.
 - Any changes or modifications performed by a 3rd party on this finished appliance are not covered under Samsung warranty service, nor is Samsung responsible for safety issues that result from 3rd party modifications.
- Do not block the air vents inside the refrigerator.
 - If the air vents are blocked, especially with a plastic bag, the refrigerator can be over cooled. If a cooling period lasts too long, the water filter may break and cause water leakage.
- Use only the ice-maker provided with the refrigerator.
- Wipe excess moisture from the inside and leave the doors open.
 - Otherwise, odor and mold may develop.

- If the refrigerator is disconnected from the power supply, you should wait for at least five minutes before plugging it back in.
- When the refrigerator got wet by water, pull out the power plug and contact your Samsung Electronics service center.
- Do not strike or apply excessive force to any glass surface.
 - Broken glass may result in a personal injury and/or property damage.
- Fill the water tank and ice cube trays with potable water only (tap water, mineral water, or purified water).
 - Do not fill the tank with tea or a sports drink. This may damage the refrigerator.

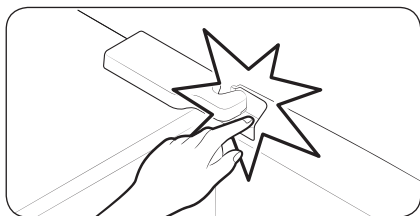

- Be careful that your fingers are not caught in.
- The lamps in the freezer and refrigerator can be turned off if the doors of the freezer and refrigerator are left open for 2 seconds or longer.
 - The lamps will turn back on when the doors are closed and opened again.
 - If the refrigerator is flooded, make sure to contact your nearest service center.
 - There is a risk of electric shock or fire.

Safety information

- Do not keep vegetable oil in your refrigerator's door bins. The oil can solidify, making it foul-tasting and difficult to use. In addition, the open container can leak and the leaked oil can cause the door bin to crack. After opening an oil container, it is best to keep the container in a cool and shaded place such as a cupboard or pantry.
 - Examples of vegetable oil: olive oil, corn oil, grape-seed oil, etc.

Cleaning cautions

CAUTION

- Do not spray water directly on the inside or outside the refrigerator.
 - There is a risk of fire or electric shock.
- Do not use a hair dryer to dry the inside of the refrigerator.
- Do not place a lighted candle in the refrigerator to remove bad odors.
 - This may result in an electric shock or fire.
- Do not spray cleaning products directly on the display.
 - Printed letters on the display may come off.
- If any foreign substance such as water has entered the appliance, unplug the power plug and contact your nearest service center.
 - Failing to do so may result in an electric shock or fire.

-
- Use a clean, dry cloth to remove any foreign matter or dust from the power plug blades. Do not use a wet or damp cloth when cleaning the plug.
 - Otherwise, there is a risk of fire or electric shock.
 - Do not clean the appliance by spraying water directly onto it.
 - Do not use benzene, thinner, or Clorox, Chloride for cleaning.
 - They may damage the surface of the appliance and may cause a fire.
 - Never put fingers or other objects into the dispenser hole.
 - It may cause a personal injury or material damage.
 - Before cleaning or performing maintenance, unplug the appliance from the wall socket.
 - Failing to do so may result in an electric shock or fire.
 - Use a clean sponge or soft cloth and a mild detergent in warm water to clean the refrigerator.
 - Do not use abrasive or harsh cleansers such as window sprays, scouring cleansers, flammable fluids, muriatic acid, cleaning waxes, concentrated detergents, bleaches, or cleansers containing petroleum products on exterior surfaces (doors and cabinet), plastic parts, door and interior liners, and gaskets.
 - These can scratch or damage the material.
 - Do not clean glass shelves or covers with warm water when they are cold. Glass shelves and covers may break if exposed to sudden temperature changes or impacts such as bumping or dropping.

Safety information

Critical disposal warnings

WARNING

- Please dispose of the packaging material from this product in an environmentally friendly manner.
- Ensure that none of the pipes on the back of the refrigerator are damaged prior to disposal.
- R-600a or R-134a is used as a refrigerant. Check the compressor label on the rear of the appliance or the rating label inside the fridge to see which refrigerant is used for your refrigerator. If this refrigerator contains flammable gas (Refrigerant R-600a), contact your local authority in regard to safe disposal of this product.
- When disposing of this refrigerator, remove the door/door seals and door latch so that small children or animals cannot become trapped inside. Children should be supervised to ensure that they do not play with the appliance. If trapped inside, a child may get hurt or suffocate to death.
 - If trapped inside, the child may become injury and suffocate to death.
- Cyclopentane is used in the insulation. The gases in the insulation material require a special disposal procedure. Please contact your local authorities in regard to the environmentally safe disposal of this product.
- Keep all packaging materials well out of the reach of children, as packaging materials can be dangerous to children.
 - If a child places a bag over his or her head, the child could suffocate.

Additional tips for proper usage

- In the event of a power failure, call the local office of your electric company and ask how long the failure is going to last.
 - Most power failures that are corrected in an hour or two will not affect your refrigerator temperatures. However, you should minimize the number of door openings while the power is off.
 - Should the power failure last more than 24 hours, remove and discard all frozen food.
- The refrigerator might not operate consistently (frozen contents can thaw or temperatures can become too warm in the frozen food compartment) if sited for an extended period of time in a location where ambient air temperatures are constantly below the temperatures for which the appliance is designed.
- In case of particular foods, keeping it under refrigeration can have a bad effect on preservation due to its properties.
- Your appliance is frost free, which means there is no need to manually defrost your appliance. This will be carried out automatically.
- Temperature rise during defrosting complies with ISO requirements. If you want to prevent an undue rise in the temperature of frozen food while the appliance defrosts, wrap the frozen food in several layers of newspaper.
- Do not re-freeze frozen foods that have thawed completely.

Safety information

- The temperature of two star section (sections) or compartment (compartments) which have two star symbol (❄️❄️) is slightly higher than other freezer compartment (compartments).
The two star section (sections) or compartment (compartments) is (are) based on the instruction and/or the condition as delivered.

Saving Energy Tips

- Install the appliance in a cool, dry room with adequate ventilation. Ensure that it is not exposed to direct sunlight and never put it near a direct source of heat (a radiator, for example).
- Not to block any vents and grilles is recommended for energy efficiency.
- Allow warm food to cool down before placing it in the appliance.
- Put frozen food in the refrigerator to thaw. You can then use the low temperatures of the frozen products to cool food in the refrigerator.
- Do not keep the door of the refrigerator open for too long when putting food in or taking food out. The shorter the time the door is open, the less frost build-up you'll have in the freezer.
- It is recommended to install the refrigerator with clearance to the back and sides. This will help reduce power consumption and keep your energy bills lower.



- For the most efficient use of energy, please keep the all inner fittings such as baskets, drawers, shelves on the position supplied by manufacturer.

This appliance is intended to be used in household and similar applications such as

- staff kitchen areas in shops, offices and other working environments;
- farm houses and by clients in hotels, motels and other residential type environments;
- bed and breakfast type environments;
- catering and similar non-retail applications.

Instructions about the WEEE



Correct Disposal of This Product (Waste Electrical & Electronic Equipment) (Applicable in countries with separate collection systems)

This marking on the product, accessories or literature indicates that the product and its electronic accessories (e.g. charger, headset, USB cable) should not be disposed of with other household waste at the end of their working life. To prevent possible harm to the environment or human health from uncontrolled waste disposal, please separate these items from other types of waste and recycle them responsibly to promote the sustainable reuse of material resources.

Household users should contact either the retailer where they purchased this product, or their local government office, for details of where and how they can take these items for environmentally safe recycling.

Business users should contact their supplier and check the terms and conditions of the purchase contract. This product and its electronic accessories should not be mixed with other commercial wastes for disposal.



Installation

Follow these instructions carefully to ensure a proper installation of this refrigerator and to prevent accidents before using it.

⚠ WARNING

- Use the refrigerator only for its intended purpose as described in this manual.
- Any servicing must be performed by a qualified technician.
- Dispose of the product packaging material in compliance with the local regulations.

Refrigerator at a glance

📖 NOTE

The actual image and provided component parts of the refrigerator may differ, depending on the model and the country.

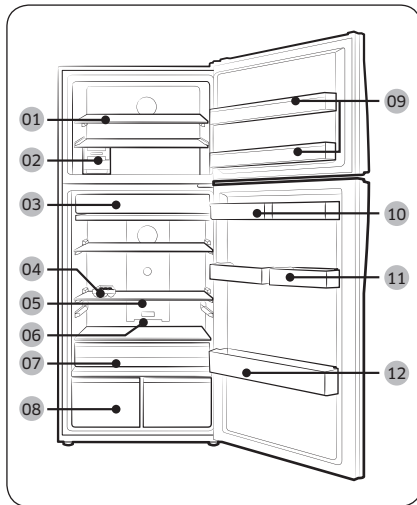

- 01** Shelf Fre *
- 02** Ice Maker *
- 03** Fresh Room *
- 04** Egg bin
- 05** Slide Shelf
- 06** Deodorizer *
- 07** Movable VEG Box *
- 08** Vegetable Drawer *
- 09** Freezer bin
- 10** Water Tank *
- 11** Multi Storage Basket *
- 12** Bottle bin

* applicable models only



Optional accessories *

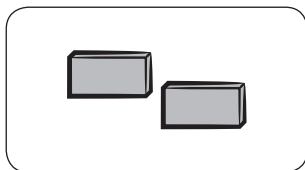

Spacer: This helps keep the refrigerator cool.

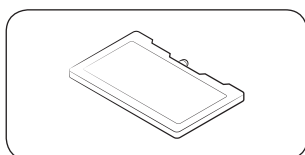

Cool pack: This helps keep the refrigerator cool.

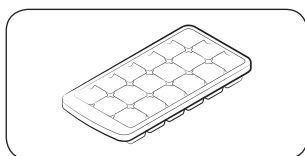

Ice tray: Used to make ice.

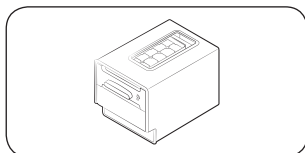

Twist Ice Maker: Used to make ice.

* Your refrigerator may not include optional accessories listed above. Provision of optional accessories depends on the model and the country.

To secure more room for storage in the freezer compartment

Remove one or more optional accessories such as cool pack(s), shelf or shelves, twist ice maker(s), ice storage bins and their supports, all of which can be removed manually without a tool.

- These optional accessories do not affect thermal and mechanical performance.
- A declared storage volume of the freezer is based on the nonexistence of those optional accessories.
- To remove both ice makers, remove the right-handed one first (applicable to Ice Max models).
- For best energy efficiency, make sure all of shelves, drawers, and baskets are placed in their original position.



Installation

Load limit indicator (applicable models only)

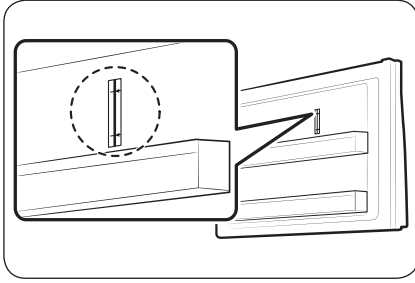

The refrigerator has a load limit indicator on the top right side of the freezer compartment.

⚠ CAUTION

- Do not put or keep food items over the load limit indicator. Otherwise, energy efficiency may be affected.

Step-by-step installation

STEP 1 Select a site

Site requirements:

- Solid, level surface without carpeting or flooring that may obstruct ventilation
- Away from direct sunlight
- Adequate room for opening and closing the door
- Away from a heat source
- Room for maintenance and servicing
- Temperature range: between 10 °C and 43 °C

Effective temperature range

The refrigerator is designed to operate normally in the temperature range specified by its class rating.

Class	Symbol	Ambient Temperature range (°C)	
		IEC 62552 (ISO 15502)	ISO 8561
Extended Temperate	SN	+10 to +32	+10 to +32
Temperate	N	+16 to +32	+16 to +32
Subtropical	ST	+16 to +38	+18 to +38
Tropical	T	+16 to +43	+18 to +43

NOTE

The cooling performance and power consumption of the refrigerator may be affected by the ambient temperature, the door-opening frequency, and the location of the refrigerator. We recommend adjusting the temperature settings as appropriate.

Installation

Clearance

See the pictures and table below for space requirements for installation.

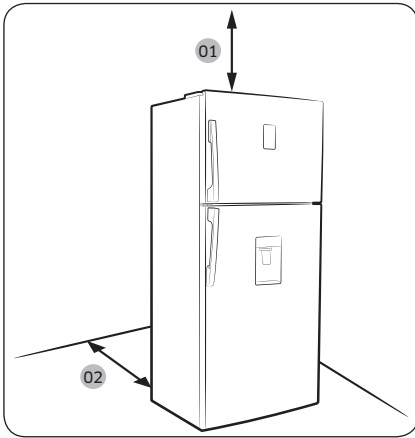

Model	A	B	C
RT38	1275	1001	115°
RT38 (Glass Door Only)	1290	1001	115°
RT35	1275	1001	115°
RT35 (Glass Door Only)	1290	1001	115°
RT32	1221	1040	135°
RT29	1221	1040	135°

(unit: mm)

01 100 mm

02 more than 50 mm recommended

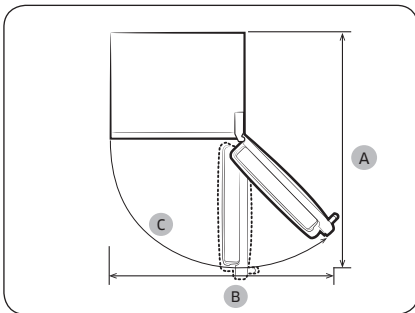



STEP 2 Spacing (applicable models only)

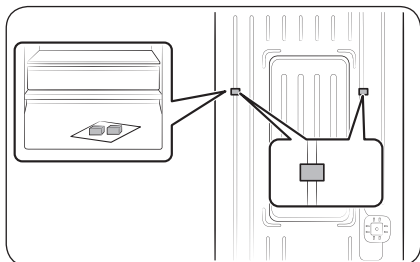

1. Open the door and locate the provided spacers (x2).
2. Unpack both spacers and attach them to the rear of the refrigerator as shown. They help ventilate air to the rear wall and save power consumption.

STEP 3 Flooring

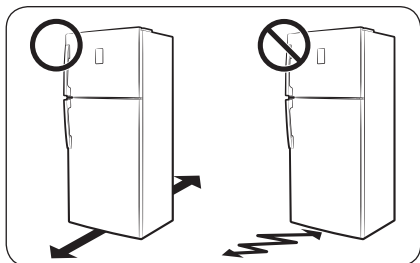

- The surface to install the refrigerator must support a fully loaded refrigerator, or approximately 90 kg.
- To protect the floor, put a large piece of cardboard on each leg of the refrigerator.
- Once the refrigerator is in its final position, do not move it unless necessary to protect the floor. If you have to, use a thick paper or cloth such as old carpets along the movement path.

STEP 4 Adjust the levelling feet

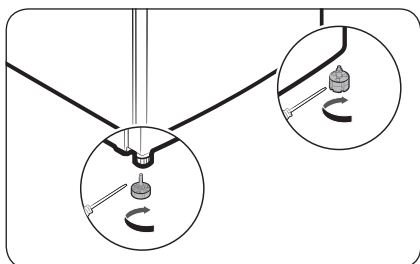

Level the refrigerator by manually adjusting the levelling feet. Turn the levelling feet clockwise to lower the position, or turn counter clockwise to raise. For safety reasons, adjust the front side a little higher than the rear side.



Installation

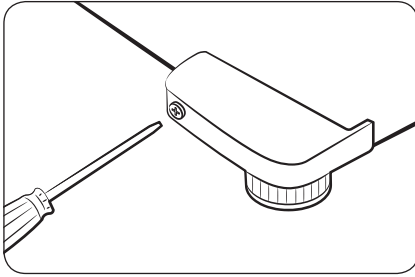

⚠ CAUTION

Before moving the refrigerator, make sure to turn the levelling feet counter clockwise so that the bottom of the refrigerator at least 66 mm from the floor.

STEP 5 Attach the door support (glass door models only)

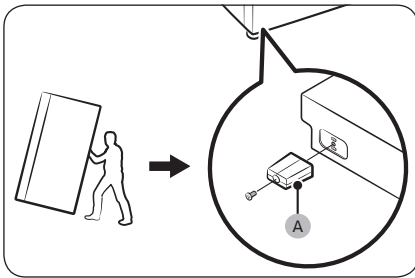

To prevent the refrigerator from falling or shaking while it is operating or when the door bin is fully loaded but the fridge is empty, follow these instructions to attach the **door support (A)**. This work must be done by two persons.

1. Tilt the refrigerator backward, and have one person hold the refrigerator from the back.
2. The other person inserts the **door support (A)** into the bottom hole of the door.
3. Use a Phillips screwdriver to tighten the screw.

⚠ CAUTION

To avoid personal injury or product damage from a fall or scratch, use caution throughout the entire process.



STEP 6 Initial settings

By completing the following steps, the refrigerator should be fully functioning.

1. Plug the power cord into the wall socket to turn the refrigerator on.
2. Open the door, and check if the interior light lights up.
3. Set the temperature to the coldest, and wait for about an hour. Then, the freezer will be slightly chilled, and the motor will run smoothly.
4. Wait until the refrigerator reaches the set temperature. Now the refrigerator is ready for use.

STEP 7 Final check

When installation is complete, confirm that:

- The refrigerator is plugged into an electrical outlet and grounded properly.
- The refrigerator is installed on a flat, level surface with a reasonable clearance from the wall or the cabinet.
- The refrigerator is level and is sitting firmly on the floor.
- The door opens and closes freely, and the interior light turns on automatically when you open the door.



Operations

Feature panel

Button type

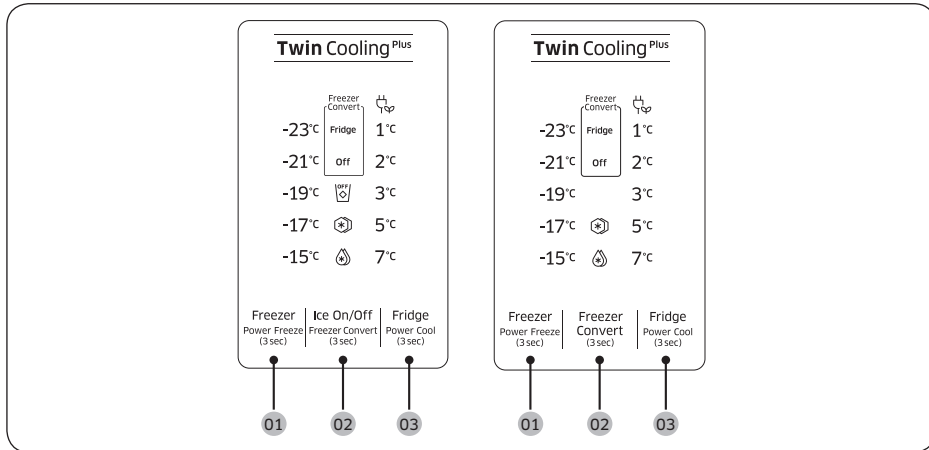

01 Freezer (Power Freeze)

02 Freezer Convert / Ice On/Off (applicable models only)

03 Fridge (Power Cool)



01 Freezer (Power Freeze)

Freezer	<p>The Freezer button can be used to set the freezer temperature between -15 °C and -23 °C.</p> <p>Each time you press the button, the temperature changes in this sequence: -23 °C → -15 °C → -17 °C → -19 °C → -21 °C → -23 °C</p> <p>⚠ CAUTION</p> <ul style="list-style-type: none"> To prevent system failure or food spoiling, do not set the temperature to -15 °C in summer (above 35 °C). Do not store glass bottles containing liquid in the freezer. Glass bottles will crack or break into pieces when the liquid freezes.
Power Freeze	<p>Power Freeze speeds up the freezing process at maximum fan speed. The freezer keeps running at full speed for several hours and then returns to the previous temperature.</p> <ul style="list-style-type: none"> To activate Power Freeze, press and hold Freezer for 3 seconds. The corresponding indicator (❄) lights up, and the refrigerator will speed up the cooling process for you. To deactivate, press and hold Freezer again for 3 seconds. The freezer returns to the previous temperature setting. To freeze large amounts of food, activate Power Freeze for at least 20 hours before putting food in the freezer. The freezer keeps running at full speed for 50 hours and then returns to the previous temperature. <p>📖 NOTE</p> <p>Using Power Freeze increases power consumption. Make sure you turn it off and return to the previous temperature if you do not intend to use it.</p>



Operations

02 Freezer Convert / Ice On/Off (applicable models only)

Freezer Convert

You can use the entire refrigerator with Fridge mode, or turn off the freezer.

To change the default freezer mode, press and hold **Freezer Convert** for 3 seconds to enter the selection mode. Then, press **Freezer Convert** to select a desired mode.

The mode changes in this sequence: Fridge → Off → Freezer → Off → Fridge setting mode.

- If you select Fridge, the Fridge indicator turns on. Power Freeze will be deactivated if active, and Ice On will turn off if enabled.
- If you select Off, the Off indicator turns on. The freezer will be turned off.
- If you select the Freezer setting mode, the freezer temperature indicators turn on for your selection.

Your changes will be set and activated after 10 seconds. To cancel or change the mode again, press and hold **Freezer Convert** again for 3 seconds. Then, follow the instructions as mentioned above.

NOTE

- If you press and hold **Freezer Convert** for 3 seconds in Freezer mode, the refrigerator switches to Fridge mode and you can select a mode (selection mode).
- If you press and hold **Freezer Convert** for 3 seconds in other modes, the refrigerator switches to selection mode where you can press **Freezer Convert** to select a different mode.
- When refrigeration or freezing functions are at 'Off mode', the temperature of the fridge or freezer remains under 15 °C to prevent mold and odors, using low electricity.
- Fridge or Freezer cannot be powered off independently.
- Do not store food or beverage in refrigerator when refrigeration or freezing functions are at 'Off mode'. 15 °C is not cool enough to prevent spoilage.

WARNING

- Do not put glass bottles containing liquid in the freezer. When cancelling Freezer Convert, the glass bottles may break or burst in the freezer.
- Make sure to remove frozen foods from the freezer before enabling the Freezer Convert. Frozen foods melt and spoil as the temperature increases (Freezer mode changes to Fridge mode).
- Make sure to remove chilled foods from the freezer before disabling the Freezer Convert. Chilled foods may freeze as the temperature decreases (Fridge mode changes to Freezer mode).



NOTE

If you want to use Freezer Convert, it is strongly recommend to use plastic containers to store food, especially vegetables.



Ice On/Off	<p>(Applicable models only)</p> <p>By default, the refrigerator is set to make ice with the corresponding indicator off. To disable this function, press Ice On/Off to turn it off. We recommend disabling the function in the following cases:</p> <ul style="list-style-type: none"> • The ice bucket is already full of ice. • You want to save power consumption. • The water tank is empty. <p> NOTE</p> <p>If you press Freezer Convert to select Fridge or Off, the refrigerator enters Ice Off mode.</p>
------------	---

03 Fridge (Power Cool)

Fridge	<p>To adjust the fridge temperature, press Fridge to select the corresponding temperature. You can change the temperature between 1 °C and 7 °C.</p> <p>With the temperature set to 1 °C, press Fridge to turn the vacation indicator on. The temperature bar turns off. Press again to deactivate Vacation mode. The temperature bar displays 7 °C.</p> <p> CAUTION</p> <ul style="list-style-type: none"> • In winter, do not set the temperature control to 1 °C. This may cause problems with the cooling performance. • In summer, do not set the temperature control to 5-7 °C. This may also cause problems with the cooling performance.
Power Cool	<p>Power Cool speeds up the cooling process at maximum fan speed. The fridge keeps running at full speed for several hours and then returns to the previous temperature.</p> <ul style="list-style-type: none"> • To activate Power Cool, press and hold Fridge for 3 seconds. The corresponding indicator () lights up, and the refrigerator will speed up the cooling process for you. • To deactivate Power Cool, press and hold Fridge again for 3 seconds. The fridge returns to the previous temperature setting. <p> NOTE</p> <p>Using Power Cool increases power consumption. Make sure you turn it off and return to the previous temperature if you don't intend to use it.</p>



Operations

Vacation	<p>If you are going on vacation or a business trip, or if you do not intend to use the fridge for an extended time, use the Vacation mode.</p> <ul style="list-style-type: none">• To activate Vacation mode, press Fridge with the 1 °C indicator selected. The vacation indicator (🏖️) turns on while the display of the fridge temperatures will turn off. The fridge temperature will be controlled under 17 °C, but the freezer remains active as previously set.• To deactivate Vacation mode, press Fridge again. <p>NOTE It is strongly recommended to empty the fridge compartment and make sure the door is closed.</p>
----------	---

Dial type

Fridge

To ensure optimal performance, we recommend setting the temperature to **Optimal** or ******.

TYPE A

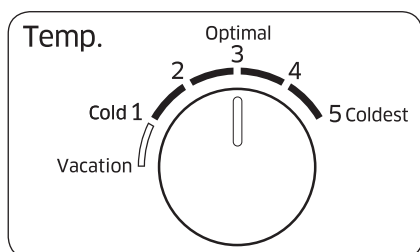

- To decrease the temperature for strong cooling, set the temperature control to level 4-5.
- To increase the temperature for weak cooling, set the temperature control to level 1-2.

TYPE B

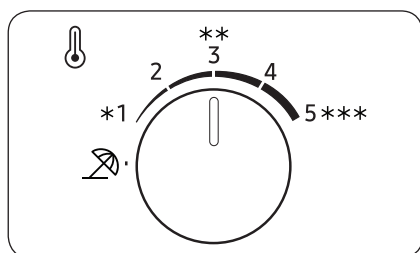

⚠ CAUTION

- In winter, do not set the temperature control to level 4-5. This may cause problems with the cooling performance.
- In summer, do not set the temperature control to level 1-2. This may also cause problems with the cooling performance.

Operations

Vacation

If you are going on vacation or a business trip, or if you do not intend to use the fridge for an extended time, use the Vacation mode.

TYPE A

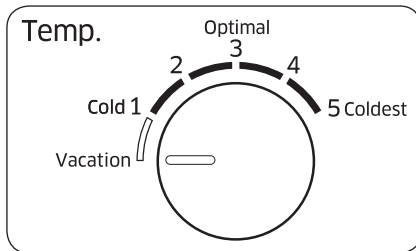

To activate Vacation mode, turn the fridge dial to select **Vacation** or  (vacation level). The fridge temperature will be controlled under 17 °C, but the freezer remains active as previously set. The Vacation mode will be deactivated automatically if you adjust the fridge temperature.

TYPE B

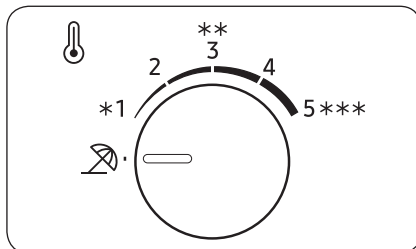

NOTE

It is strongly recommended to empty the fridge compartment and make sure the door is closed.



Freezer

TYPE A

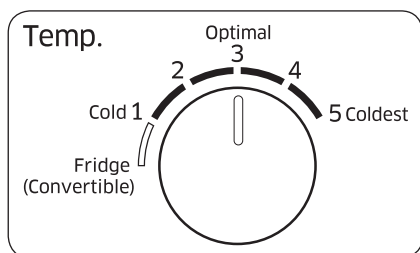

- To decrease the temperature for strong cooling, set the temperature control to level 4-5.
- To increase the temperature for weak cooling, set the temperature control to level 1-2.

TYPE B

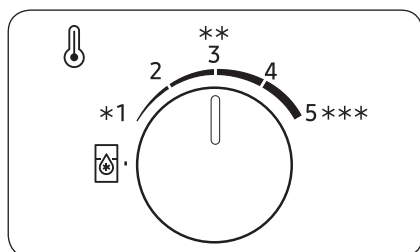

⚠ CAUTION

- In winter, do not set the temperature control to level 4-5. This may cause problems with the cooling performance.
- In summer, do not set the temperature control to level 1-2. This may also cause problems with the cooling performance.

Fridge (Convertible)

You use the freezer as Fridge mode.

To enable Fridge mode for the freezer, turn the Freezer Temp. Control dial to a **Fridge (Convertible)** or  level.

Once setup is complete, the temperature of the freezer is controlled to about 3 °C.

NOTE

It is strongly recommended to empty the fridge compartment and make sure the door is closed.



Operations

Special features

The actual image and special functions of your refrigerator may differ, depending on the model and the country.

Ice making (applicable models only)

Twist ice maker

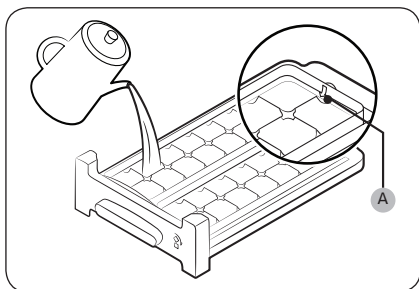

1. Open the freezer door, and slide open the ice tray.
2. Fill the tray with water up to the **maximum level (A)** marked on the inner rear of the tray.
3. Slide the tray back into position.

NOTE

The ice making time depends on your temperature settings.

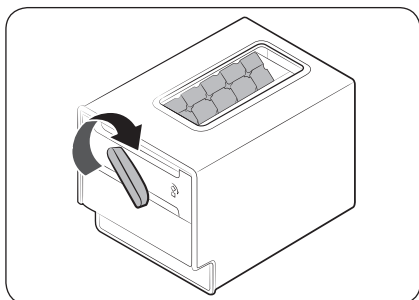

NOTE

- Make sure the ice cube storage bin is in place under the ice tray.
- To dispense the ice cubes, turn the handle of the bin to the right to empty half of the ice cubes into the bin. Then, turn it to the left to empty the other half.
- Take out the bin by slightly twisting and pulling to the front.

Tray type

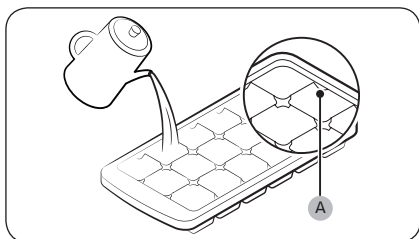

To make ice cubes, fill the tray with water up to the **maximum level (A)** marked on the inner rear of the tray.

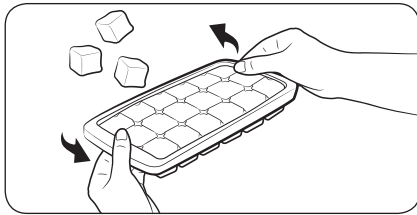

To empty the ice tray, hold both ends of the tray and gently twist to remove the ice cubes.

Water dispenser (applicable models only)

With the water dispenser, you can dispense chilled water without opening the fridge door.

NOTE

If you keep pushing the dispenser lever for about 1 minute, the dispenser will stop operating for performance issues. To dispense more water, wait a few seconds and try again.

To fill the water tank

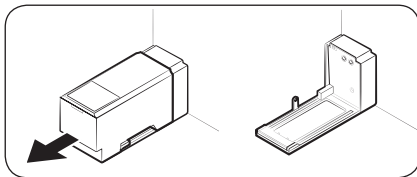

For first-time use, clean the inner side of the water tank and dry well.

1. Hold both handgrips on the front of the tank, and slide out as shown.

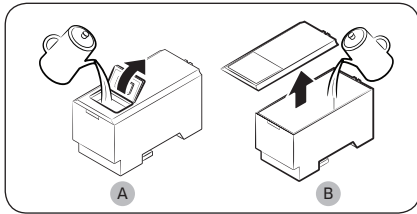

2. Open the **front lid (A)** of the cover or the **entire cover (B)** and fill the tank with a max of 5 L water.

CAUTION

Do not exceed the max line. Water overflows.

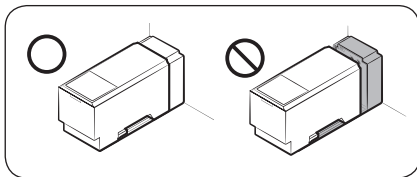

3. Reinsert the water tank and fit into the dispenser mechanism. Make sure the front side (with the front lid) of the tank faces to the front.

Operations

CAUTION

- Make sure the water tank fits into the shelf. Otherwise, the water tank may not operate properly.
- Do not use the refrigerator without inserting the water tank. This may decrease the cooling performance.
- Fill the tank only with potable water such as mineral or purified water. Do not use other liquid.
- Use caution when moving a filled tank. Physical injury may occur if the tank is dropped.
- Do not try to disassemble the internal pump yourself. If the internal pump is damaged or disconnected from the water tank, the dispenser does not operate.

For first-time use

- Push the dispenser lever for 10 seconds to emit air from the hoses of the water supply system.
- Discard the first six glasses of water to remove impurities in the water supply system.

To dispense water

Put a glass under the water outlet, and gently push against the dispenser lever with the glass.

CAUTION

- Make sure the glass is in line with the dispenser to prevent the dispensed water from spilling out.
- If you do not use the water dispenser for 2-3 days, the dispensed water may have an abnormal smell or taste. This is not a system failure. Discard the first 1-2 glasses of water.

Auto ice maker (applicable models only)

For first-time use

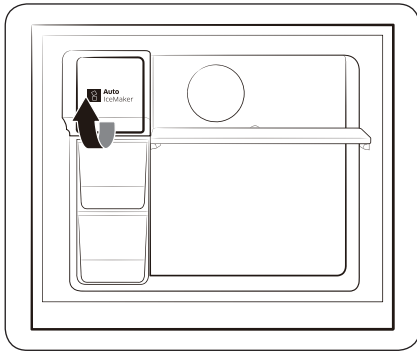

- Let the ice maker make ice for 1-2 days.
- Discard the first 1-2 buckets of ice to remove impurities in the water supply system.
- When the upper ice tray is full, use the lower ice tray.

Test button

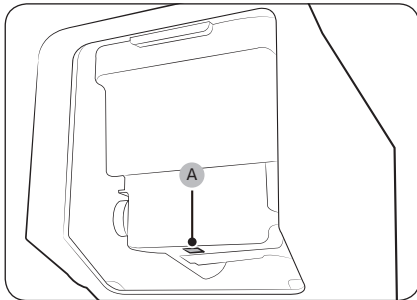

If the auto ice maker does not make ice, remove the ice bucket and press **Test (A)** to check if the auto ice maker operates properly.

Operations

Water dispenser

With the water dispenser, you can dispense water without opening the fridge door. The water tank must be filled with potable water before use.

To fill the water tank with potable water

Open the door and locate the water tank that is located in the door shelf area.

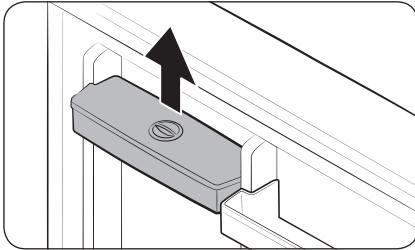

1. Hold the handgrips on both sides of the water tank and lift up to remove.

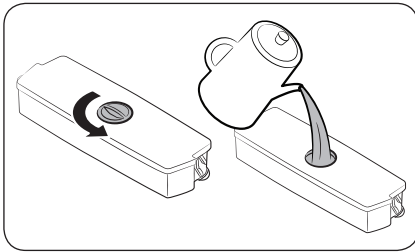

2. Fill the water tank with potable water up to 2.3 liters. You can remove either the top cap or the cover and pour water.

NOTE

For first-time use, clean inside the water tank.

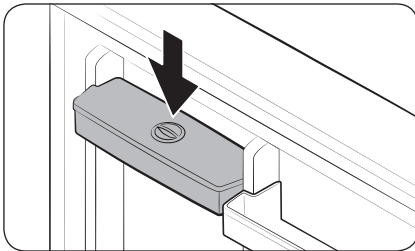

3. Reinsert the water tank and close the door. Make sure the water outlet of the water tank faces forward.

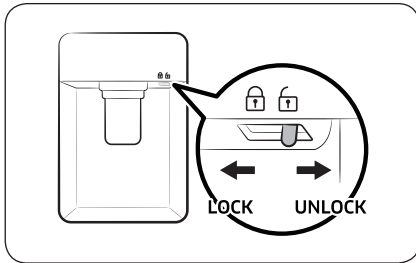

4. Put a water glass under the water outlet of the dispenser, and gently push the dispenser lever to dispense water. Make sure the water dispenser is unlocked.

⚠ CAUTION

- The water dispenser is designed to dispense potable water. Fill the water tank only with potable water. Do not fill with any other liquids.
- Do not fill the water tank excessively, which causes an overflow.
- Do not try to fill the water tank without removing it from the door.
- Make sure that water tank is seated properly.
- Do not use the refrigerator without the water tank. This may reduce performance and efficiency.
- To prevent water bouncing, make sure the glass is in line with the dispenser lever.

📖 NOTE

To secure more room, you can use the water tank to store food. In this case, remove the lid of the tank.

Maintenance

Handle and care

Ice tray provided models

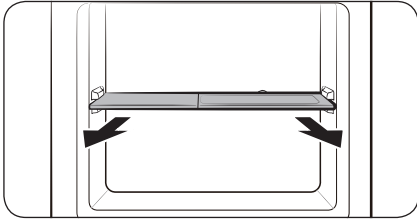

First remove the ice tray, and then lift up the freezer shelf to remove.

Freezer and fridge shelves

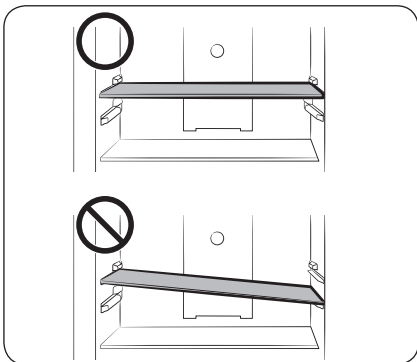

- To remove a shelf, first open the door completely. Pull the shelf forward, lift up, and then pull out.
- When reinserting the shelf, make sure the “Front” label of the shelf faces forward.
- Do not attempt to tilt the shelf into position.

Maintenance

Door bins

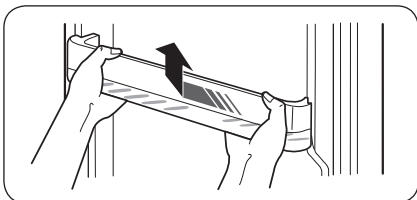

Slightly lift up and pull out the door bin.

⚠ CAUTION

To prevent accidents, empty the door bins before removing.

Cleaning

Regularly use a dry cloth to remove all foreign substances such as dust or water from the power plug terminals and contact points.

1. Unplug the power cord of the refrigerator.
2. Use a moistened soft lint-free cloth or paper towel to clean the refrigerator's interior and exterior.
3. When done, use a dry cloth or paper towel to dry well.
4. Plug in the power cord of the refrigerator to turn the refrigerator on.

NOTE

If you have removed any removable parts such as shelves for cleaning, refer to the overall layout in the What's included section to make sure you have reinserted correctly.

WARNING

- Do not use benzene, thinner, or home/car detergent such as Clorox™ for cleaning purposes. They may damage the surface of the refrigerator and cause a fire.
- Do not spray water onto the refrigerator. This may cause electric shock.
- Do not put fingers or other objects into the dispenser hole.

Replacement

Deodorizer filter (applicable models only)

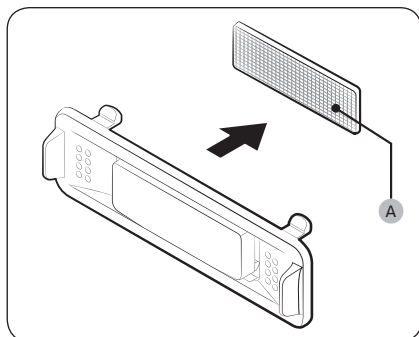

While holding the top and bottom sides of the filter case, unlock the filter case to reveal the **deodorizer filter (A)**. Replace the filter, and then reinsert the case.

Lamps

The lamps are not user-serviceable. To replace the lamps of the refrigerator, contact a local Samsung service centre.

Troubleshooting

If you encounter an abnormal situation with the refrigerator, first check the table below and try the suggestions.

General

Symptom	Action
Does not operate or cool.	<ul style="list-style-type: none">• Make sure the power cord is connected properly.• Make sure the temperature control is set correctly.• Make sure to keep the refrigerator away from direct sunlight or a heat source. Failing to do so may affect the cooling performance.• Make sure the refrigerator has enough room from the rear and side walls or the cabinet. Failing to do so may affect the cooling performance.• Too much food may block the ventilation of the refrigerator. To keep the refrigerator in normal operation, do not put too much food inside.
Food in the fridge freezes.	<ul style="list-style-type: none">• Check if the temperature control is set to the lowest temperature. If so, change the temperature to higher or optimal or **.• This happens if the ambient temperature is too low. Set the temperature higher.• Check if food containing a high portion of water is put in the coldest area of the fridge or near the cooling vent. If this happens, move the food to other shelves in the fridge.
Emits noises.	<ul style="list-style-type: none">• Make sure the refrigerator is installed on a stable, flat surface.• Make sure the refrigerator has enough room from the rear and side walls or the cabinet.• Make sure to keep the refrigerator from impurities or foreign objects inside or underneath.• The refrigerator may produce a ticking sound from inside, which occurs when the various removable parts contract or expand. This is not a system failure.
The front corners and sides become warm and form condensation.	<ul style="list-style-type: none">• To prevent condensation from forming, the refrigerator has heat-proof piping in the front corners. If the ambient temperature rises, this equipment may not work effectively. This is not a system failure.• Condensation may form on the exterior surface of the refrigerator if humid air comes into contact with the cool surface of the refrigerator.

Symptom	Action
The ice maker does not make ice.	<ul style="list-style-type: none"> You must wait for 12 hours until the refrigerator makes ice. Make sure the ice maker is not stopped while making ice. Make sure the freezer is set below 0 °C (or -5 °C in warm ambient air). Make sure the water tank is filled with water.
The water dispenser is not functioning.	<ul style="list-style-type: none"> Check if the water tank is frozen. If so, select a higher fridge temperature. Make sure the water tank is filled with water. Make sure the water tank is installed properly. Make sure the water filter is installed properly.
Produces a bubbling sound.	<ul style="list-style-type: none"> The refrigerator makes this sound during the cooling process, which is normal.
A bad smell comes from inside the refrigerator.	<ul style="list-style-type: none"> Check for any spoiled food. We recommend cleaning the refrigerator on a regular basis and remove any spoiled or suspect food items. Make sure strong smelling food is wrapped up airtight.
Frost forms on the interior walls.	<ul style="list-style-type: none"> Make sure no food blocks the vents of the refrigerator. It is also important to arrange food items evenly for ventilation. Make sure the door is closed properly.
Condensation forms on the interior walls or around vegetables.	<ul style="list-style-type: none"> This happens when food containing a high portion of water is stored uncovered, or the door has been left open for a while. Make sure food is covered or put in sealed containers.

Memo

Memo

Contact SAMSUNG WORLD WIDE

If you have any questions or comments relating to Samsung products, please contact the SAMSUNG customer care center.

Country	Contact Center	Web Site
U.A.E	800-SAMSUNG (800 - 726 7864)	www.samsung.com/ae/support (English) www.samsung.com/ae_ar/support (Arabic)
OMAN	800-SAM CS (800-72627)	
KUWAIT	183-CALL (183-2255)	
BAHRAIN	8000-GSAM (8000-4726)	
QATAR	800-CALL (800-2255)	
EGYPT	08000-7267864 16580	www.samsung.com/eg/support
ALGERIA	3004	www.samsung.com/n_africa/support
PAKISTAN	0800-Samsung (72678)	www.samsung.com/pk/support
TUNISIA	80 100 012	www.samsung.com/n_africa/support
JORDAN	0800-22273 06 5777444	www.samsung.com/levant/support
SYRIA	962 5777444	
Lebanon	1299	
Iraq	80010080	
MOROCCO	080 100 22 55	www.samsung.com/n_africa/support
SAUDI ARABIA	(+966) 8002474357 (800 24/7 HELP)	www.samsung.com/sa/home www.samsung.com/sa_en



DA68-03377B-05



Réfrigérateur

Guide d'utilisation

Appareil non encastrable

SAMSUNG

Sommaire

Consignes de sécurité	3
Consignes de sécurité importantes et symboles :	5
Symboles d'avertissement importants concernant le transport et le lieu d'installation de l'appareil	6
Avertissements importants concernant l'installation	7
Installation en toute sécurité	11
Avertissements importants concernant l'utilisation	12
Utilisation en toute sécurité	18
Nettoyage en toute sécurité	21
Avertissements importants concernant la mise au rebut	23
Conseils complémentaires pour une utilisation appropriée	25
Conseils en matière d'économie d'énergie	26
Cet appareil est destiné à être utilisé dans les applications domestiques et similaires telles que :	27
Instructions concernant la réglementation DEEE	28
Installation	29
Présentation rapide du réfrigérateur	29
Installation étape par étape	32
Opérations	37
Panneau de commande	37
Fonctions spéciales	45
Entretien	51
Utilisation et entretien	51
Nettoyage	52
Remplacement	52
Dépannage	53
Généralités	53

Consignes de sécurité

- Avant d'utiliser votre nouveau réfrigérateur Samsung, veuillez lire attentivement ce manuel afin de vous assurer que vous savez comment utiliser de manière sûre et efficace ses différentes fonctionnalités.
- Cet appareil n'est pas conçu pour être utilisé par des personnes (y compris des enfants) ayant des capacités physiques, sensorielles ou mentales réduites, ou ayant un manque d'expérience et de connaissances, à moins qu'elles soient surveillées ou qu'elles aient reçu les instructions nécessaires concernant l'utilisation de cet appareil de la part d'une personne responsable de leur sécurité.
- Cet appareil n'est pas destiné à être utilisé par des enfants de moins de 8 ans ou des personnes ayant des capacités physiques, sensorielles ou mentales réduites, ou un manque d'expérience et de connaissances, à moins qu'elles soient surveillées ou qu'elles aient reçu les instructions nécessaires concernant l'utilisation de cet appareil de la part d'une personne responsable, et ce, pour leur propre sécurité. Les enfants ne doivent pas jouer avec l'appareil. Le nettoyage et la maintenance de l'appareil ne doivent pas être effectués par des enfants sans surveillance.
- Les avertissements et les consignes importantes de sécurité contenus dans ce manuel ne prétendent pas couvrir toutes les situations susceptibles de se produire. Il est de votre responsabilité de faire preuve de bon sens et de prudence lors de l'installation, de l'entretien et du fonctionnement de l'appareil.

Consignes de sécurité

- Les consignes d'utilisation suivantes concernent plusieurs modèles ; il est donc possible que les caractéristiques de votre réfrigérateur soient légèrement différentes de celles spécifiées dans ce manuel et que certains symboles d'avertissement ne s'appliquent pas. Pour toute question, contactez le centre d'assistance le plus proche ou connectez-vous sur www.samsung.com.
- Le gaz réfrigérant utilisé est le R-600a ou R-134a. Vérifiez le gaz réfrigérant utilisé dans votre réfrigérateur sur l'étiquette du compresseur située à l'arrière de l'appareil ou sur l'étiquette signalétique située à l'intérieur du réfrigérateur. Lorsque ce produit contient du gaz inflammable (gaz réfrigérant R-600a), veuillez contacter les autorités locales pour obtenir des renseignements sur la mise au rebut en toute sécurité de votre appareil.
- Afin d'éviter la création d'un mélange gaz-air inflammable lorsqu'une fuite se produit dans le circuit frigorifique, la taille de la pièce où installer l'appareil dépend de la quantité de gaz réfrigérant utilisée.
- Ne démarrez jamais un appareil qui présente des signes d'endommagement. En cas de doutes, contactez votre revendeur. La pièce doit avoir un volume de 1 m³ pour chaque 8 g de gaz réfrigérant R-600a à l'intérieur de l'appareil.
La quantité de gaz réfrigérant que votre appareil peut contenir est indiquée sur la plaque signalétique située à l'intérieur de l'appareil.

- Le gaz réfrigérant qui pourrait s'échapper des tuyaux risquerait de s'enflammer ou de provoquer des lésions oculaires. En cas de fuite de réfrigérant, n'approchez pas de flamme nue, éloignez tout objet inflammable de l'appareil et aérez immédiatement la pièce.
 - Le non-respect de cette consigne risquerait de provoquer un incendie ou une explosion.
- Il est dangereux pour quiconque qui n'est pas un agent de maintenance agréé d'entretenir cet appareil.



Avertissement; Risque d'incendie / matières inflammables

Consignes de sécurité importantes et symboles :

AVERTISSEMENT

Pratiques inadaptées ou dangereuses susceptibles de causer des blessures graves, voire mortelles.

ATTENTION

Pratiques inadaptées ou dangereuses susceptibles de causer des blessures légères ou des dommages matériels.

Ces symboles d'avertissement ont pour but d'éviter tout risque de blessure.

Respectez-les en toutes circonstances.

Lisez attentivement la présente section et conservez le guide en lieu sûr afin de pouvoir vous y reporter ultérieurement.

Consignes de sécurité

Symboles d'avertissement importants concernant le transport et le lieu d'installation de l'appareil

AVERTISSEMENT

- Veillez à ce qu'aucune pièce du circuit frigorifique ne soit endommagée pendant le transport ou l'installation de l'appareil.
 - Risque d'incendie ou de lésions oculaires en cas de fuite de réfrigérant. En cas de fuite, n'approchez pas de flamme nue ou de matière potentiellement inflammable et aérez la pièce pendant plusieurs minutes.
 - Cet appareil contient une faible quantité de réfrigérant isobutane (R-600a), un gaz naturel présentant une compatibilité écologique élevée, mais qui est aussi un combustible. Veillez à ce qu'aucune pièce du circuit frigorifique ne soit endommagée pendant le transport ou l'installation de l'appareil.

Avertissements importants concernant l'installation

AVERTISSEMENT

- N'installez pas le réfrigérateur dans un lieu humide ou dans un lieu où il est susceptible d'être en contact avec de l'eau.
 - Une détérioration de l'isolation sur des composants électriques est susceptible de provoquer une électrocution ou un incendie.
- N'installez pas le réfrigérateur dans un endroit exposé à la lumière directe du soleil ou à proximité d'une cuisinière, d'un appareil de chauffage ou d'autres appareils.
- Ne branchez pas plusieurs appareils dans la même multiprise. Le réfrigérateur doit toujours être branché sur une prise électrique indépendante dotée d'une tension nominale correspondant à celle figurant sur la plaque signalétique du réfrigérateur.
 - Vous obtiendrez de meilleurs résultats et éviterez également une surcharge des circuits électriques (risque d'incendie à la suite d'une surchauffe des fils).
- Ne branchez pas la fiche d'alimentation dans une prise murale mal fixée.
 - Cela risquerait d'entraîner un choc électrique ou un incendie.
- N'utilisez pas de cordon dont la gaine est craquelée ou endommagée à quelque endroit ou à l'une de ses extrémités.
- Ne pliez pas le cordon d'alimentation à l'excès et ne posez pas d'objets lourds dessus.
- Ne tirez pas ou ne pliez pas excessivement le cordon d'alimentation.

Consignes de sécurité

- Ne tordez pas ou ne nouez pas le cordon d'alimentation.
- N'accrochez pas le cordon d'alimentation sur un objet métallique, ne placez pas un objet lourd sur le cordon d'alimentation, n'insérez pas le cordon d'alimentation entre des objets, ou n'enfonchez pas le cordon d'alimentation dans l'espace situé derrière l'appareil.
- Lorsque vous déplacez le réfrigérateur, assurez-vous qu'il ne roule pas sur le cordon d'alimentation, et prenez garde de ne pas endommager ce dernier.
 - Risque de choc électrique ou d'incendie.
- Ne débranchez jamais le réfrigérateur en tirant sur le cordon d'alimentation. Maintenez toujours fermement la fiche pour la débrancher de la prise de courant.
 - Tout dommage causé au cordon est susceptible d'entraîner un court-circuit, un incendie et/ou un choc électrique.
- Dans cet appareil, ne stockez pas de substances explosives telles que des aérosols avec un propulseur inflammable.
- N'installez pas cet appareil près d'une source de chaleur ni d'un matériau inflammable.
- N'installez pas cet appareil dans un endroit où des fuites de gaz sont susceptibles de se produire.
 - Risque de choc électrique ou d'incendie.
- Ce réfrigérateur doit être correctement situé et installé conformément aux instructions du présent guide avant d'être utilisé.

- Branchez la fiche d'alimentation de façon à ce que le cordon pende vers le bas.
 - Si vous branchez la fiche d'alimentation à l'envers, le fil est susceptible de se rompre et de provoquer un incendie ou un choc électrique.
- Assurez-vous que la fiche d'alimentation n'est pas écrasée ou endommagée par le dos du réfrigérateur.
- Gardez les matériaux d'emballage hors de portée des enfants.
 - Il y a un risque d'asphyxie si un enfant place les matériaux d'emballage sur sa tête.
- L'appareil doit être positionné de façon à ce que la fiche reste accessible après l'installation.
 - Le non-respect de cette consigne risquerait de provoquer un choc électrique ou un incendie en raison de fuites électriques.
- N'installez pas cet appareil dans un lieu humide, huileux ou poussiéreux, ni dans un endroit exposé directement au soleil ou à l'eau (gouttes de pluie).
 - Une détérioration de l'isolation des composants électriques est susceptible de provoquer un choc électrique ou un incendie.
- Si vous constatez des traces de poussière ou d'eau dans le réfrigérateur, débranchez la prise et contactez votre centre de service Samsung Electronics.
 - À défaut, il existe un risque d'incendie.

Consignes de sécurité

- Ne montez pas sur l'appareil et ne placez pas d'objets (tels que du linge, des bougies allumées, des cigarettes allumées, de la vaisselle, des produits chimiques, des objets métalliques, etc.) sur celui-ci.
 - Le non-respect de cette consigne risque d'entraîner une électrocution, un incendie, des problèmes avec l'appareil ou des blessures corporelles.
- Vous devez retirer toutes les pellicules protectrices en plastique avant de brancher l'appareil pour la première fois.
- Les enfants ne doivent pas jouer ni avec les circlips utilisés pour le réglage de la porte ni avec les clips pour le tuyau d'eau.
 - Il y a un risque d'asphyxie si un enfant avale un circlip ou un clip pour le tuyau d'eau. Tenez les circlips et les clips pour le tuyau d'eau hors de portée des enfants.
- Le réfrigérateur doit être correctement mis à la terre.
 - Veillez toujours à ce que le réfrigérateur soit branché à la terre avant de vérifier ou de réparer n'importe quelle partie de l'appareil. Les fuites électriques peuvent provoquer des chocs électriques graves.
- N'utilisez jamais de conduites de gaz, de fils téléphoniques ou d'autres éléments susceptibles d'attirer la foudre pour relier l'appareil à la terre.
 - Le réfrigérateur doit être mis à la terre afin d'éviter les fuites électriques ou les électrocutions provoquées par les fuites de courant de l'appareil.
 - Le non-respect de cette consigne risque d'entraîner une électrocution, un incendie, une explosion ou des problèmes avec l'appareil.

- Branchez fermement la fiche dans la prise murale. N'utilisez pas de fiche d'alimentation endommagée, de cordon d'alimentation endommagé ou de prise murale mal fixée.
 - Risque de choc électrique ou d'incendie.
- Si le cordon d'alimentation est endommagé, demandez son remplacement immédiat par le fabricant ou ses fournisseurs de service.
- Le fusible du réfrigérateur doit être changé par un technicien qualifié ou une entreprise de dépannage.
 - Le non-respect de cette consigne risquerait de provoquer un choc électrique ou des blessures corporelles.
- Lorsque vous positionnez l'appareil, assurez-vous que le cordon d'alimentation n'est ni endommagé, ni coincé.
- Ne placez pas plusieurs prises portables ou alimentations électriques portables à l'arrière de l'appareil.

Installation en toute sécurité

ATTENTION

- Laissez un espace suffisant autour du réfrigérateur et installez celui-ci sur une surface plane.
 - N'obstruez pas l'espace de ventilation à l'intérieur du réfrigérateur ou de son caisson.
- Laissez l'appareil reposer pendant 2 heures avant de charger les aliments à l'intérieur après son installation et sa mise sous tension.

Consignes de sécurité

- Nous vous recommandons fortement de faire appel à un technicien qualifié ou à une entreprise de dépannage pour installer votre réfrigérateur.
 - Le non-respect de cette consigne risque d'entraîner un dysfonctionnement, un choc électrique, un incendie, une explosion ou des blessures corporelles.
- Une surcharge de l'une des portes peut provoquer le renversement du réfrigérateur et vous blesser.

Avertissements importants concernant l'utilisation

AVERTISSEMENT

- Ne branchez pas la prise d'alimentation si vous avez les mains mouillées.
 - Cela pourrait causer un choc électrique.
- N'entreposez pas d'objets sur le dessus de l'appareil.
 - Lors de l'ouverture ou de la fermeture de la porte, les objets pourraient tomber et provoquer des blessures corporelles et/ou des dommages matériels.
- Ne placez pas vos mains, vos pieds, ni des objets métalliques (baguettes métalliques, etc.) sous le réfrigérateur ou à l'arrière de celui-ci.
 - Risque de choc électrique ou des blessures corporelles.
 - Les bords coupants sont susceptibles de provoquer des blessures corporelles.
- Ne touchez pas les parois intérieures du congélateur ni les produits qui y sont rangés si vous avez les mains mouillées.
 - Risque de gelures.

- Ne placez pas de récipient rempli d'eau sur le réfrigérateur.
 - En cas de renversement, cela pourrait entraîner un incendie ou un choc électrique.
- Ne stockez pas d'objets ou de substances volatiles ou inflammables (benzène, diluant, propane, alcool, éther, gaz liquéfié et toute autre substance similaire) dans le réfrigérateur.
 - Le réfrigérateur a été conçu exclusivement pour le rangement de produits alimentaires.
 - Cela pourrait entraîner un incendie ou une explosion.
- Les enfants ne doivent pas utiliser l'appareil sans la surveillance d'un adulte.
 - Maintenez les doigts éloignés des zones contenant des « points de pincement ». Le jeu entre les portes et l'armoire doit nécessairement être faible. Soyez attentif lorsque vous ouvrez les portes si des enfants se trouvent dans la zone.
- Ne laissez pas les enfants se suspendre à la porte de l'appareil ou aux bacs des portes. Ils risqueraient de se blesser.
- Ne laissez pas les enfants entrer dans le réfrigérateur. Ils risqueraient de rester emprisonnés.
- Ne placez pas vos mains sous l'appareil.
 - Les bords coupants sont susceptibles de provoquer des blessures corporelles.
- Ne rangez pas de produits pharmaceutiques, chimiques ou sensibles aux températures dans le réfrigérateur.
 - Les produits nécessitant un contrôle strict de la température ne doivent pas être entreposés dans le réfrigérateur.



Consignes de sécurité

- Ne placez pas et n'utilisez pas d'appareil électrique à l'intérieur du réfrigérateur/congélateur sauf s'il s'agit d'un type recommandé par le fabricant.
- Si l'appareil dégage une odeur chimique ou de la fumée, débranchez-le immédiatement et contactez votre centre de service technique Samsung Electronics.
- En cas de traces de poussière ou d'eau dans le réfrigérateur, débranchez la prise et contactez votre centre de service technique Samsung Electronics.
 - À défaut, il existe un risque d'incendie.
- Ne laissez pas les enfants monter sur un bac.
 - Le bac risquerait de se casser et de provoquer leur chute.
- Ne laissez pas les portes du réfrigérateur ouvertes lorsque l'appareil n'est pas sous surveillance afin d'éviter qu'un enfant ne se glisse à l'intérieur de l'appareil.
- Ne laissez pas les jeunes enfants s'approcher du tiroir.
 - Risque d'étouffement ou de blessures.
- Ne remplissez pas trop le réfrigérateur.
 - Lors de l'ouverture de la porte, un article pourrait tomber et provoquer des blessures corporelles ou des dommages matériels.
- Ne vaporisez pas de substance volatile telle qu'un insecticide sur la surface de l'appareil.
 - Ces produits peuvent se révéler dangereux pour la santé et risquent en outre de provoquer une électrocution, un incendie ou un dysfonctionnement de l'appareil.



- N'utilisez pas ni n'entreposez pas de substances thermosensibles (ex. : pulvérisateurs ou objets inflammables, glace sèche, médicaments ou produits chimiques) à proximité ou à l'intérieur du réfrigérateur.
- N'utilisez pas de sèche-cheveux pour sécher l'intérieur du réfrigérateur. Ne placez pas de bougie allumée à l'intérieur du réfrigérateur pour éliminer les mauvaises odeurs.
 - Risque de choc électrique ou d'incendie.
- Remplissez le réservoir et le bac à glaçons d'eau potable uniquement (eau minérale ou eau purifiée).
 - Ne remplissez pas le réservoir de thé, de jus de fruits ou de boissons énergisantes car cela risquerait d'endommager le réfrigérateur.
- Ne montez pas sur l'appareil et ne placez pas d'objets (tels que du linge, des bougies allumées, des cigarettes allumées, de la vaisselle, des produits chimiques, des objets métalliques, etc.) sur celui-ci. Le non-respect de cette consigne risque d'entraîner une électrocution, un incendie, des problèmes avec l'appareil ou des blessures corporelles. Ne placez pas de récipient rempli d'eau sur l'appareil.
 - En cas de renversement, cela pourrait entraîner un incendie ou un choc électrique.
- N'utilisez pas d'appareil mécanique ni de dispositif susceptible d'accélérer le processus de décongélation, autres que ceux recommandés par le fabricant.
- N'endommagez pas le circuit frigorifique.
- Ne fixez jamais directement l'ampoule DEL UV pendant une période prolongée.
 - Cela risquerait d'entraîner une fatigue oculaire due aux rayons ultraviolets.

Consignes de sécurité

- Ne placez pas les clayettes du réfrigérateur à l'envers. La butée des clayettes ne fonctionnerait pas.
 - Cela pourrait provoquer des blessures dues à la chute de la clayette en verre.
- Maintenez les doigts éloignés des zones contenant des « points de pincement ». Le jeu entre les portes et l'armoire doit nécessairement être faible. Soyez attentif lorsque vous ouvrez les portes si des enfants se trouvent dans la zone.
- Si une fuite de gaz est détectée, évitez toute flamme nue ou source potentielle d'inflammation et aérez pendant plusieurs minutes la pièce dans laquelle se trouve l'appareil.
 - Ne touchez pas à l'appareil ou au cordon d'alimentation.
 - N'utilisez pas de ventilateur.
 - Une étincelle risquerait de provoquer une explosion ou un incendie.
- Utilisez uniquement les ampoules DEL fournies par le fabricant ou son réparateur agréé.
- Serrez les bouteilles les unes contre les autres pour éviter qu'elles ne tombent.
- Cet appareil est destiné au rangement des aliments dans un environnement domestique uniquement.
- Ne tentez pas de réparer, démonter ou modifier le réfrigérateur vous-même.
 - Des modifications non autorisées peuvent générer des problèmes de sécurité. Pour annuler une modification non autorisée, nous facturons le coût total des pièces et de la main d'œuvre.
- N'utilisez aucun fusible (tel que du cuivre, un fil d'acier, etc.) autre qu'un fusible standard.

- Si le réfrigérateur doit être réparé ou réinstallé, contactez le centre de service le plus proche.
 - Le non-respect de cette consigne risque d'entraîner un dysfonctionnement, un choc électrique, un incendie ou des blessures corporelles.
- Veuillez prendre contact avec le centre de service le plus proche lorsque l'ampoule DEL intérieure ou extérieure est grillée.
- Si le réfrigérateur dégage une odeur de brûlé ou de la fumée, débranchez-le immédiatement et contactez votre centre de service technique Samsung Electronics.
 - Le non-respect de cette consigne risquerait de provoquer un incendie ou un choc électrique.
- Débranchez le réfrigérateur avant de remplacer les lampes intérieures.
 - Sinon, il pourrait y avoir un risque de choc électrique.
- Contactez votre centre de service Samsung si vous éprouvez des difficultés à remplacer une ampoule (qui n'est pas une DEL).
- Si l'appareil est équipé d'ampoules DEL, ne démontez pas vous-même les caches des lampes et les ampoules.
 - Contactez un centre de service Samsung.
- Branchez fermement la fiche dans la prise murale.
- N'utilisez pas de fiche d'alimentation endommagée, de cordon d'alimentation endommagé ou de prise murale mal fixée.
 - Risque de choc électrique ou d'incendie.

Consignes de sécurité

Utilisation en toute sécurité

ATTENTION

- Ne recongelez pas un aliment qui a complètement décongelé. Ne mettez pas de boissons gazeuses dans le compartiment congélateur. Ne mettez pas de bouteilles ou de récipients en verre dans le congélateur.
 - Si le contenu gèle, le verre est susceptible de se briser et de provoquer des blessures corporelles.
- Utilisez uniquement la machine à glaçons fournie avec le réfrigérateur.
- Pour un fonctionnement optimal de l'appareil :
 - Ne placez pas d'aliments trop près des orifices de ventilation à l'arrière de l'appareil car ils pourraient empêcher la libre circulation de l'air dans la partie réfrigération.
 - Emballez bien les aliments ou mettez-les dans des récipients hermétiques avant de les placer dans le réfrigérateur.
 - Ne placez pas de bouteilles en verre ni de boissons gazeuses dans le congélateur. Elles pourraient congeler et se briser. Des contenants de boissons brisés peuvent vous blesser.
 - Respectez les durées de congélation et les dates de péremption associées aux aliments surgelés.
- Ne placez pas de verre ou de bouteilles ni de boissons gazeuses dans le congélateur.
 - Le récipient peut geler et se briser, ce qui peut entraîner une blessure.

- Ne mettez pas de boissons gazeuses dans le compartiment congélateur. Ne mettez pas de bouteilles ou de récipients en verre dans le congélateur.
 - Si le contenu gèle, le verre est susceptible de se briser et de provoquer des blessures corporelles ou des dommages matériels.
- Garantie de réparation et modification.
 - Les changements et modifications apportés à cet appareil par un tiers ne sont pas couverts par le service de garantie Samsung. Samsung ne peut être tenue responsable des problèmes de sécurité résultant des modifications apportées par un tiers.
- N'obstruez pas les orifices de ventilation à l'intérieur du réfrigérateur.
 - Si les orifices de ventilation sont obstrués, notamment par un sac en plastique, le réfrigérateur risque de trop refroidir. Une période de refroidissement trop longue risque d'endommager le filtre à eau et de provoquer des fuites.
- Utilisez uniquement la machine à glaçons fournie avec le réfrigérateur.
- Essayez l'excédent d'humidité à l'intérieur et laissez les portes ouvertes.
 - Le non-respect de cette consigne pourrait engendrer le développement d'odeurs et de moisissure.
- Si le réfrigérateur est débranché de la prise d'alimentation, patientez au moins cinq minutes avant de le rebrancher.
- Si le réfrigérateur est mouillé par l'eau, débranchez la prise et contactez votre centre de service technique Samsung Electronics.

Consignes de sécurité

- Ne frappez pas une surface en verre ou n'y appliquez pas une force excessive.
 - Du verre brisé pourrait entraîner des dommages corporels et/ou matériels.
- Remplissez le réservoir et le bac à glaçons d'eau potable uniquement (eau du robinet, eau minérale ou eau purifiée).
 - Ne remplissez pas le réservoir avec du thé ou une boisson énergisante. Cela pourrait endommager le réfrigérateur.

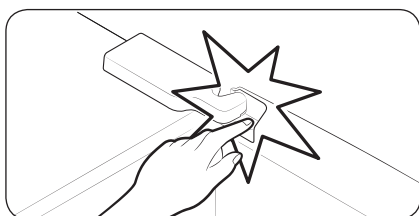

- Soyez vigilant afin de ne pas vous pincer les doigts.

- Les lampes situées à l'intérieur du congélateur et du réfrigérateur peuvent être éteintes si les portes du congélateur et du réfrigérateur sont laissées ouvertes durant 2 secondes ou au-delà.
 - Les lampes se rallument lorsque les portes sont fermées puis ouvertes à nouveau.
- En cas d'inondation, si votre appareil est entré en contact avec de l'eau, contactez le centre de service le plus proche.
 - Risque de choc électrique ou d'incendie.

- Ne conservez pas d'huile végétale dans les bacs de la porte de votre réfrigérateur. L'huile risque de se solidifier, de prendre un goût infect et de devenir difficile à utiliser. De plus, le récipient ouvert peut fuir et l'huile qui a coulé risque de faire fissurer le bac de la porte. Après avoir ouvert un récipient d'huile, le mieux est de le conserver dans un endroit frais et à l'abri du soleil, comme un placard ou un cellier.
 - Exemples d'huile végétale : huile d'olive, huile de maïs, huile de pépins de raisin, etc.

Nettoyage en toute sécurité

ATTENTION

- Ne vaporisez pas directement de l'eau à l'intérieur ou à l'extérieur du réfrigérateur.
 - Risque d'incendie ou de choc électrique.
- N'utilisez pas de sèche-cheveux pour sécher l'intérieur du réfrigérateur.
- Ne placez pas de bougie allumée à l'intérieur du réfrigérateur pour en éliminer les mauvaises odeurs.
 - Risque de choc électrique ou d'incendie.
- Ne vaporisez pas de produit de nettoyage directement sur l'écran.
 - Les caractères imprimés risqueraient de s'effacer.

Consignes de sécurité

- Lorsqu'un corps étranger tel que de l'eau a pénétré dans l'appareil, débranchez ce dernier et contactez le centre de service le plus proche.
 - Le non-respect de cette consigne risquerait de provoquer un incendie ou un choc électrique.
- Utilisez un chiffon propre et sec pour éliminer toute poussière ou corps étranger des lames de la fiche d'alimentation. N'utilisez pas de chiffon mouillé ou humide lors du nettoyage de la prise.
 - Sinon, il pourrait y avoir un risque d'incendie ou de choc électrique.
- Ne nettoyez pas l'appareil en vaporisant de l'eau directement dessus.
- N'utilisez pas de benzène, de diluant, d'eau de Javel ou de chlorure pour le nettoyage.
 - Ces produits risquent d'endommager la surface de l'appareil et de provoquer un incendie.
- Ne mettez jamais les doigts ni d'autres objets dans l'orifice du distributeur.
 - Cela pourrait provoquer des blessures corporelles ou des dommages matériels.
- Débranchez l'appareil de la prise murale avant de le nettoyer et d'en faire l'entretien.
 - Le non-respect de cette consigne risquerait de provoquer un incendie ou un choc électrique.
- Utilisez une éponge propre ou un chiffon doux avec un nettoyant doux et de l'eau tiède pour nettoyer le réfrigérateur.

- N'utilisez pas de nettoyeurs abrasifs ou agressifs (produit à vitres, produits de décapage, liquides inflammables, acide chlorhydrique, cires nettoyantes, produits de nettoyage concentrés, agents de blanchissage ou produits de nettoyage contenant du pétrole) sur les surfaces extérieures (portes et meuble), les pièces en plastique, les revêtements intérieurs et de la porte et sur les joints.
 - Ces produits risquent de rayer ou d'endommager le matériau.
- Ne nettoyez pas les clayettes en verre ou les caches avec de l'eau tiède lorsqu'ils sont froids. Les clayettes en verre et les caches risquent de se casser s'ils sont exposés à des changements soudains de température ou à des chocs (coups ou chutes).

Avertissements importants concernant la mise au rebut

⚠ AVERTISSEMENT

- Jetez le matériel d'emballage de cet appareil dans le respect de l'environnement.
- Assurez-vous qu'aucun des tuyaux situés à l'arrière du réfrigérateur n'est endommagé avant sa mise au rebut.

Consignes de sécurité

- Le gaz réfrigérant utilisé est le R-600a ou R-134a. Vérifiez le gaz réfrigérant utilisé dans votre réfrigérateur sur l'étiquette du compresseur située à l'arrière de l'appareil ou sur l'étiquette signalétique située à l'intérieur du réfrigérateur. Si ce produit contient du gaz inflammable (gaz réfrigérant R-600a), veuillez prendre contact avec les autorités locales pour obtenir des renseignements sur la mise au rebut en toute sécurité de votre appareil.
- Lors de la mise au rebut de ce réfrigérateur, retirez la porte/les joints de porte ainsi que le loquet de la porte afin que des petits enfants ou des animaux ne puissent pas se retrouver enfermés à l'intérieur. Les enfants ne doivent pas utiliser l'appareil sans la surveillance d'un adulte. Un enfant risquerait de se retrouver emprisonné à l'intérieur, de se blesser ou de s'asphyxier.
 - Les enfants risqueraient de se retrouver emprisonnés à l'intérieur, de se blesser et de s'asphyxier.
- Du cyclopentane est utilisé comme isolant. Les gaz utilisés pour l'isolation nécessitent une procédure d'élimination spéciale. Pour obtenir des renseignements sur la façon écologique de mettre ce produit au rebut, veuillez prendre contact avec les autorités locales.
- Conservez les éléments d'emballage hors de portée des enfants, car ils présentent un danger pour ces derniers.
 - Un enfant pourrait suffoquer s'il met sa tête dans un sac.



Conseils complémentaires pour une utilisation appropriée

- En cas de coupure de courant, contactez le bureau local de votre fournisseur d'électricité afin de connaître la durée du problème.
 - La plupart des coupures de courant qui sont corrigées dans l'heure ou dans les deux heures qui suivent n'affectent pas les températures du réfrigérateur. Cependant, il est recommandé de limiter le nombre d'ouvertures de la porte pendant l'absence de courant.
 - Si la coupure de courant dure plus de 24 heures, retirez et jetez tous les aliments surgelés.
- L'appareil pourrait ne pas fonctionner d'une manière uniforme (possibilité de décongélation des aliments ou de hausse trop importante de la température à l'intérieur du compartiment d'aliments surgelés) s'il est placé pendant une longue période en dessous des températures ambiantes pour lesquelles il a été conçu.
- En cas d'aliments particuliers, les conserver réfrigérés peut avoir un effet négatif en raison de la préservation de ses propriétés.
- Votre appareil est équipé de la fonction de dégivrage automatique, ce qui veut dire que vous n'avez pas besoin de le dégivrer manuellement. Le dégivrage se fera automatiquement.



Consignes de sécurité

- L'augmentation de la température pendant le dégivrage reste conforme aux normes ISO. Si vous souhaitez éviter toute augmentation excessive de la température des aliments surgelés pendant le dégivrage de l'appareil, emballez-les dans plusieurs couches de papier (un journal par exemple).
- Ne recongelez pas un aliment qui a complètement décongelé.
- La température du ou des parties deux étoiles ou du ou des compartiments qui possèdent le symbole deux étoiles (❄❄) est légèrement plus froide que celle régnant dans l'autre/les autres compartiments du congélateur.
La ou les parties ou le ou les compartiments deux étoiles sont basé(e)s sur les instructions et/ou l'état lors de la livraison.

Conseils en matière d'économie d'énergie

- Installez l'appareil dans une pièce sèche et fraîche, correctement ventilée. Vérifiez qu'il n'est pas exposé à la lumière directe du soleil et ne le placez jamais à proximité d'une source de chaleur (un radiateur par exemple).
- Pour obtenir une meilleure efficacité énergétique, il est conseillé de ne pas bloquer les orifices de ventilation ou les grilles de l'appareil.
- Laissez refroidir les aliments chauds avant de les placer à l'intérieur de l'appareil.

- Placez les aliments surgelés dans le réfrigérateur pour les laisser décongeler. Les aliments surgelés peuvent ainsi servir à refroidir les aliments stockés dans le réfrigérateur.
- Veillez à refermer la porte rapidement lorsque vous mettez des aliments dans le réfrigérateur ou lorsque vous les en sortez. Moins la porte restera ouverte, moins il se formera d'accumulation de givre dans le congélateur.
- Il est recommandé d'installer le réfrigérateur en laissant un espace à l'arrière et sur les côtés. Ceci vous permettra de réduire sa consommation d'énergie et ainsi vos factures.
- Pour l'utilisation la plus optimale de l'énergie, veuillez laisser tous les accessoires internes tels que les paniers, les tiroirs, les clayettes sur leur position indiquée par le fabricant.

Cet appareil est destiné à être utilisé dans les applications domestiques et similaires telles que :

- les zones de cuisine du personnel dans les magasins, bureaux et autres environnements de travail ;
- les fermes et clients d'hôtels, motels et autres environnements de type résidentiels ;
- l'environnement de type « chambres d'hôtes » ;
- les applications de restauration et collectives similaires.

Consignes de sécurité

Instructions concernant la réglementation DEEE



Les bons gestes de mise au rebut de ce produit (Déchets d'équipements électriques et électroniques)

(Applicable aux pays disposant de systèmes de collecte séparés)

Ce symbole sur le produit, ses accessoires ou sa documentation indique que ni le produit, ni ses accessoires électroniques usagés (chargeur, casque audio, câble USB, etc.) ne peuvent être jetés avec les autres déchets ménagers. La mise au rebut incontrôlée des déchets présentant des risques environnementaux et de santé publique, veuillez séparer vos produits et accessoires usagés des autres déchets. Vous favoriserez ainsi le recyclage de la matière qui les compose dans le cadre d'un développement durable.

Les particuliers sont invités à contacter le magasin leur ayant vendu le produit ou à se renseigner auprès des autorités locales pour connaître les procédures et les points de collecte de ces produits en vue de leur recyclage.

Les entreprises et particuliers sont invités à contacter leurs fournisseurs et à consulter les conditions de leur contrat de vente. Ce produit et ses accessoires ne peuvent être jetés avec les autres déchets.

Installation

Avant toute utilisation, respectez scrupuleusement ces consignes pour assurer une installation adéquate du réfrigérateur et éviter les accidents.

⚠ AVERTISSEMENT

- N'utilisez ce réfrigérateur que conformément à l'usage auquel il est destiné, en suivant scrupuleusement les instructions du manuel.
- Toute opération de maintenance doit être effectuée par un technicien qualifié.
- Jetez le matériel d'emballage de cet appareil conformément aux réglementations locales.

Présentation rapide du réfrigérateur

📖 REMARQUE

L'apparence réelle et les composants fournis avec le réfrigérateur peuvent varier en fonction du modèle et du pays.

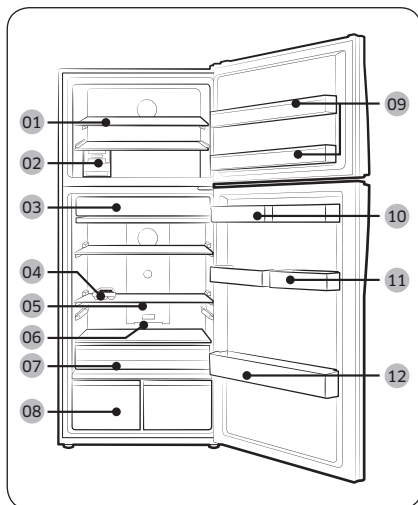

- 01 Étagère du congélateur *
- 02 Machine à glaçons *
- 03 Zone fraîche *
- 04 Bac à œufs
- 05 Clayette coulissante
- 06 Désodorisant *
- 07 Bac à légumes amovible *
- 08 Tiroir à légumes *
- 09 Bac du congélateur
- 10 Réservoir d'eau *
- 11 Panier multi-stockage *
- 12 Casier à bouteilles

* modèles applicables uniquement

Installation

Installation

Accessoires en option *

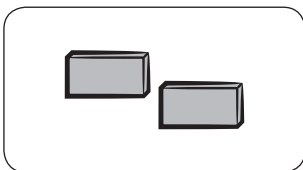

Entretoise : Permet de maintenir le réfrigérateur froid.

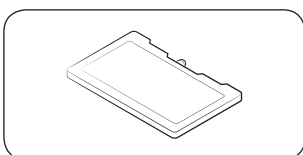

Bloc réfrigérant : Permet de maintenir le réfrigérateur froid.

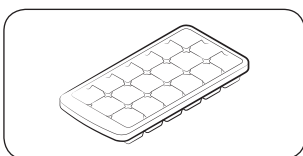

Bac à glaçons : Permet de produire des glaçons.

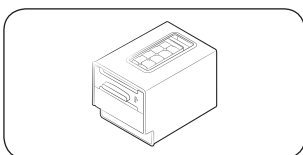

Machine à glaçons à fond amovible : Permet de produire des glaçons.

* Votre réfrigérateur peut ne pas être doté des accessoires en option répertoriés ci-dessus. La disponibilité des accessoires en option dépend du modèle et du pays.

Pour augmenter l'espace de stockage dans le compartiment congélateur

Retirez un ou plusieurs accessoires (ex. : bloc(s) réfrigérant(s), clayette(s), machine(s) à glaçons à fond amovible, réservoirs à glaçons et supports) ; tous ces objets peuvent être retirés manuellement sans aucun outil.

- Ces accessoires en option n'affectent pas les performances thermique et mécanique.
- Le volume de stockage nominal du congélateur ne tient pas compte de ces accessoires en option.
- Pour retirer les deux machines à glaçons, retirez d'abord celle de droite (pour les modèles Ice Max).
- Pour une efficacité énergétique optimale, veillez à ce que les clayettes, tiroirs et corbeilles soient placés dans leur position d'origine.

Ligne indiquant la limite de charge (modèles applicables uniquement)

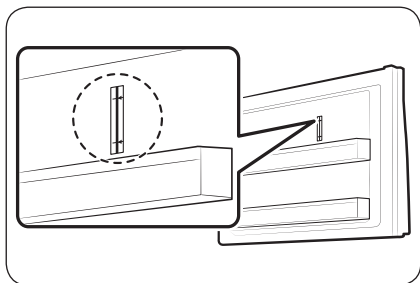

Une ligne indiquant la limite de charge est apposée sur la partie supérieure droite du compartiment congélateur.

⚠ ATTENTION

- Ne placez pas et ne conservez pas des aliments au-delà de cette ligne. Dans le cas contraire, l'efficacité énergétique peut être affectée.

Installation

Installation étape par étape

ÉTAPE 1 Sélectionner un site

Exigences relatives au site :

- installation sur une surface stable et plane sans moquette et sans revêtement de sol pouvant obstruer la ventilation ;
- emplacement éloigné de la lumière directe du soleil ;
- espace adéquat pour ouvrir et fermer la porte ;
- emplacement éloigné d'une source de chaleur ;
- de l'espace suffisant pour effectuer des travaux de maintenance et d'entretien ;
- plage de température : entre 10 °C et 43 °C.

Plage de température efficace

Le réfrigérateur a été conçu pour un fonctionnement normal dans la plage de température spécifiée par les caractéristiques de sa classe énergétique.

Classe	Symbole	Plage de température ambiante (°C)	
		IEC 62552 (ISO 15502)	ISO 8561
Climat tempéré étendu	SN	+10 à +32	+10 à +32
Climat tempéré	N	+16 à +32	+16 à +32
Climat subtropical	ST	+16 à +38	+18 à +38
Climat tropical	T	+16 à +43	+18 à +43

REMARQUE

La performance de refroidissement et la consommation électrique du réfrigérateur peuvent être affectées par la température ambiante, la fréquence d'ouverture de la porte et l'emplacement du réfrigérateur. Nous vous recommandons de régler la température comme approprié.

Espace

Pour connaître les exigences en matière d'espace d'installation, reportez-vous aux images et au tableau ci-dessous.

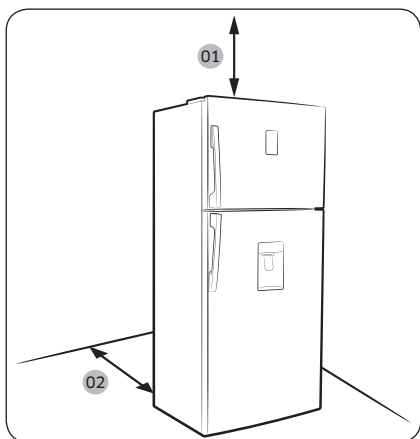

Modèle	A	B	C
RT38	1275	1001	115°
RT38 (Porte en verre uniquement)	1290	1001	115°
RT35	1275	1001	115°
RT35 (Porte en verre uniquement)	1290	1001	115°
RT32	1221	1040	135°
RT29	1221	1040	135°

(Unité : mm)

01 100 mm

02 Recommandation : supérieur à 50 mm

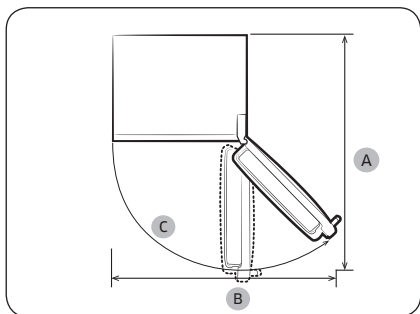

Installation

ÉTAPE 2 Espacement (modèles applicables uniquement)

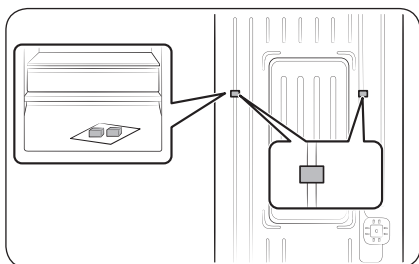

1. Ouvrez la porte et localisez les entretoises fournies (x2).
2. Déballiez les deux entretoises et fixez-les à l'arrière du réfrigérateur comme indiqué. Elles permettent d'aérer la paroi arrière et d'économiser l'énergie.

ÉTAPE 3 Sol

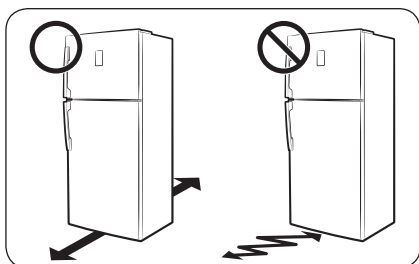

- La surface d'installation doit supporter le poids d'un réfrigérateur plein, ou environ 90 kg.
- Pour protéger le sol, placez un grand morceau de carton sur chaque pied du réfrigérateur.
- Lorsque le réfrigérateur se trouve dans sa position finale, ne le déplacez plus sauf si cela est nécessaire pour protéger le sol. Si nécessaire, utilisez du carton épais ou un morceau de vieille moquette le long du chemin de transport.

ÉTAPE 4 Régler les pieds de mise à niveau

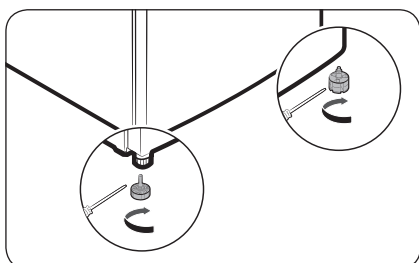

Mettez le réfrigérateur à niveau en réglant ses pieds manuellement. Tournez les pieds de mise à niveau dans le sens horaire pour les abaisser ou dans le sens antihoraire pour les lever. Pour des raisons de sécurité, le côté avant doit être légèrement plus élevé que le côté arrière.

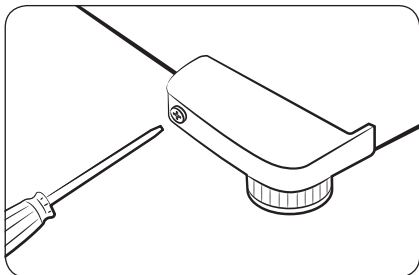

⚠ ATTENTION

Avant de déplacer le réfrigérateur, assurez-vous de tourner les pieds de mise à niveau dans le sens antihoraire pour que la partie inférieure se situe au moins à 66 mm du sol.

ÉTAPE 5 Fixez le support de la porte (modèles avec porte en verre uniquement)

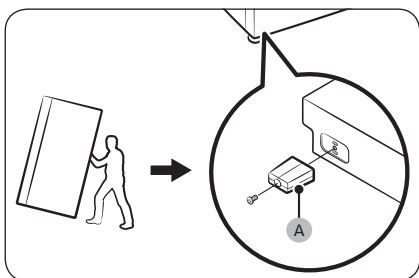

Pour empêcher le réfrigérateur de tomber ou de bouger lorsqu'il est en cours de fonctionnement ou lorsque le bac de la porte est complètement chargé mais que le réfrigérateur est vide, suivez ces instructions pour fixer le **support de la porte (A)**. Cette tâche doit être effectuée par deux personnes.

1. Inclinez le réfrigérateur vers l'arrière pendant qu'une personne maintient le réfrigérateur de derrière.
2. L'autre personne insère le **support de la porte (A)** dans l'orifice inférieur de la porte.
3. Utilisez un tournevis cruciforme pour serrer la vis.

⚠ ATTENTION

Pour éviter de vous blesser ou d'endommager l'appareil suite à une chute ou à une rayure, soyez très attentifs tout au long de la procédure.

Installation

ÉTAPE 6 Réglages initiaux

En suivant les étapes suivantes, le réfrigérateur doit fonctionner entièrement.

1. Insérez la fiche d'alimentation dans la prise murale pour allumer le réfrigérateur.
2. Ouvrez la porte et vérifiez si l'éclairage à l'intérieur s'allume.
3. Réglez la température sur la valeur la plus basse et patientez une heure. Le congélateur est légèrement réfrigéré et le moteur tourne doucement.
4. Attendez jusqu'à ce que le réfrigérateur atteigne la température réglée. Le réfrigérateur est désormais prêt l'emploi.

ÉTAPE 7 Vérification finale

Lorsque l'installation est terminée, vérifiez les points suivants :

- Le réfrigérateur est branché sur une prise électrique et correctement mis à la terre.
- Le réfrigérateur est installé sur une surface plane et à une distance suffisante du mur ou de l'armoire.
- Le réfrigérateur est mis à niveau et positionné fermement au sol.
- La porte s'ouvre et se ferme sans obstacles et l'éclairage intérieur s'allume automatiquement dès que vous ouvrez la porte.

Opérations

Panneau de commande

Type bouton

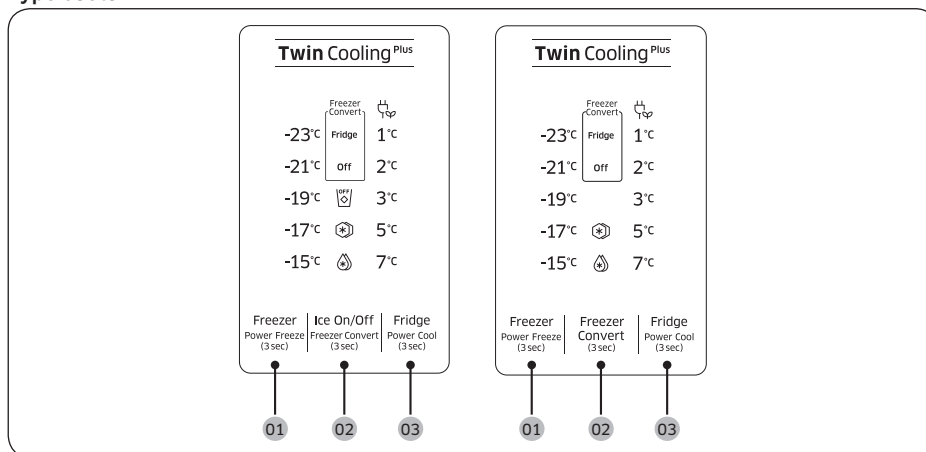

01 Freezer (Congélateur)
(Power Freezer (Congélation rapide))

02 Freezer Convert
(Congélateur convertible)
/ Ice On/Off (Activation/
Désactivation glace)
(modèles applicables
uniquement)

03 Fridge (Réfrigérateur)
(Power Cool
(Refroidissement rapide))

Opérations

01 Congélateur (Congélation rapide)

Freezer (Congélateur)	<p>Le bouton Freezer (Congélateur) permet de régler la température du congélateur entre -15 °C et -23 °C.</p> <p>À chaque pression du bouton, la température change dans l'ordre suivant : -23 °C → -15 °C → -17 °C → -19 °C → -21 °C → -23 °C</p> <p>⚠ ATTENTION</p> <ul style="list-style-type: none">• Afin d'éviter un dysfonctionnement du système ou une dégradation des aliments, ne réglez pas la température sur -15 °C en été (température supérieure à 35 °C).• N'entreposez pas de bouteilles en verre contenant du liquide dans le congélateur. Les bouteilles en verre peuvent se fissurer ou se briser en morceaux lorsque le liquide congèle.
Power Freeze (Congélation rapide)	<p>La fonction Power Freeze (Congélation rapide) accélère le processus de congélation (ventilateur à vitesse maximale). Le congélateur fonctionne à vitesse maximale durant plusieurs heures avant de revenir à la température précédente.</p> <ul style="list-style-type: none">• Pour activer la fonction Power Freeze (Congélation rapide), appuyez sur le bouton Freezer (Congélateur) pendant 3 secondes. Le voyant correspondant () s'allume et le réfrigérateur accélère son processus de refroidissement.• Pour désactiver la fonction, appuyez à nouveau sur le bouton Freezer (Congélateur) pendant 3 secondes. Le congélateur revient au réglage de température précédent.• Pour congeler une grande quantité d'aliments, activez la fonction Power Freeze (Congélation rapide) au moins 20 heures avant de placer les aliments dans le congélateur.• Le congélateur fonctionne à vitesse maximale durant 50 heures avant de revenir à la température précédente. <p>📖 REMARQUE</p> <p>L'utilisation de la fonction Power Freeze (Congélation rapide) augmente la consommation électrique. Assurez-vous de l'éteindre et de remettre la température précédente si vous n'avez pas besoin de cette fonction.</p>

02 Congélateur convertible / Activation/Désactivation glace (modèles applicables uniquement)

Freezer Convert (Congélateur convertible)

Vous pouvez utiliser la totalité du réfrigérateur en mode Fridge (Réfrigérateur) ou désactiver le congélateur.

Pour changer le mode Freezer (Congélateur) par défaut, appuyez sur **Freezer Convert (Congélateur convertible)** pendant 3 secondes pour passer en mode de sélection. Puis, appuyez sur **Freezer Convert (Congélateur convertible)** pour sélectionner le mode souhaité.

Le mode change dans l'ordre suivant : Mode de configuration Fridge (Réfrigérateur) → Off (Désactivé) → Freezer (Congélateur) → Off → Fridge (Réfrigérateur).

- Si vous sélectionnez Fridge (Réfrigérateur), le voyant du réfrigérateur s'allume. Les fonctions Power Freeze (Congélation rapide) et Ice On (Activation glace) sont désactivés, si elles ont été activées.
- Si vous sélectionnez Off (Désactivé), le voyant Off (Désactivé) s'allume. Le congélateur est désactivé.
- Si vous sélectionnez le mode de configuration Freezer (Congélateur), les voyants de température du congélateur s'allument pour sélection.

Vos modifications sont configurées et activées après 10 secondes. Pour annuler ou remodifier le mode, appuyez à nouveau sur **Freezer Convert (Congélateur convertible)** pendant 3 secondes. Puis, suivez les instructions comme indiqué ci-dessus.

REMARQUE

- Si vous maintenez **Freezer Convert (Congélateur convertible)** enfoncé pendant 3 secondes en mode Freezer (Congélateur), le réfrigérateur passe en mode Fridge (Réfrigérateur) et vous pouvez sélectionner un mode (mode de sélection).
- Si vous appuyez sur **Freezer Convert (Congélateur convertible)** pendant 3 secondes dans un autre mode, le réfrigérateur passe en mode de sélection où vous pouvez appuyer sur **Freezer Convert (Congélateur convertible)** pour sélectionner un autre mode.
- Lorsque les fonctions de réfrigération ou de congélation sont en mode « Off » (Désactivation), la température du réfrigérateur ou du congélateur reste inférieure à 15 °C pour éviter les moisissures et les mauvaises odeurs, en utilisant peu d'électricité.
- Le réfrigérateur ou le congélateur ne peut pas être mis hors tension indépendamment.
- Ne stockez pas des aliments ou des boissons dans le réfrigérateur lorsque les fonctions de réfrigération ou de congélation sont en mode « Off » (Désactivation). 15 °C n'est pas une température suffisamment froide pour éviter la détérioration.

AVERTISSEMENT

- N'entreposez pas de bouteilles en verre contenant du liquide dans le congélateur. Lorsque vous annulez la fonction Freezer Convert (Congélateur convertible), les bouteilles en verre peuvent se fissurer ou se briser dans le congélateur.

Opérations

- Assurez-vous de retirer les aliments congelés du congélateur avant d'activer la fonction Freezer Convert (Congélateur convertible). Les aliments congelés risquent de fondre ou de se dégrader lorsque la température augmente (changement du mode Freezer (Congélateur) en mode Fridge (Réfrigérateur)).
- Assurez-vous de retirer les aliments refroidis du congélateur avant de désactiver la fonction Freezer Convert (Congélateur convertible). Les aliments refroidis peuvent congeler lorsque la température diminue (changement du mode Fridge (Réfrigérateur) en mode Freezer (Congélateur)).





REMARQUE

Si vous souhaitez utiliser la fonction Freezer Convert (Congélateur convertible), nous vous conseillons fortement d'utiliser des récipients en plastique pour stocker les aliments, en particulier les légumes.

Ice On/Off (Activation/ désactivation glace)	<p>(Modèles applicables uniquement)</p> <p>Par défaut, cette fonction est activée et le voyant correspondant est éteint. Pour désactiver cette fonction, appuyez sur Ice On/Off (Activation/désactivation glace) pour l'éteindre. Nous vous recommandons de désactiver cette fonction dans les cas suivants :</p> <ul style="list-style-type: none">• Le bac à glaçons est rempli.• Vous souhaitez économiser de l'énergie.• Le réservoir d'eau est vide. <p> REMARQUE</p> <p>Si vous appuyez sur Freezer Convert (Congélateur convertible) pour sélectionner Fridge (Réfrigérateur) ou Off (Désactivé), le réfrigérateur passe en mode Ice Off (Désactivation glace).</p>
---	--

03 Réfrigérateur (Refroidissement rapide)

Fridge (Réfrigérateur)	<p>Pour régler la température du réfrigérateur, appuyez sur Fridge (Réfrigérateur) et sélectionnez la température correspondante. Vous pouvez régler une température entre 1 °C et 7 °C.</p> <p>Avec la température réglée sur 1 °C, appuyez sur Fridge (Réfrigérateur) pour allumer le voyant Vacation (Absence). La barre de température s'éteint. Appuyez à nouveau dessus pour désactiver le mode Vacation (Absence). La barre de température affiche 7 °C.</p> <p> ATTENTION</p> <ul style="list-style-type: none">• En hiver, ne placez pas la molette de contrôle sur 1 °C. Cela risquerait d'affecter la performance de refroidissement.• En été, ne placez pas la molette de contrôle sur 5 à 7 °C. Cela risquerait également d'affecter la performance de refroidissement.
---------------------------	---

<p>Power Cool (Refroidissement rapide)</p>	<p>La fonction Power Cool (Refroidissement rapide) accélère le processus de refroidissement (ventilateur à vitesse maximale). Le réfrigérateur fonctionne à vitesse maximale durant plusieurs heures avant de revenir à la température précédente.</p> <ul style="list-style-type: none"> • Pour activer la fonction Power Cool (Refroidissement rapide), appuyez sur le bouton Fridge (Réfrigérateur) pendant 3 secondes. Le voyant correspondant () s'allume et le réfrigérateur accélère son processus de refroidissement. • Pour désactiver la fonction Power Cool (Refroidissement rapide), appuyez à nouveau sur le bouton Fridge (Réfrigérateur) pendant 3 secondes. Le réfrigérateur revient au réglage de température précédent. <p> REMARQUE</p> <p>L'utilisation de la fonction Power Cool (Refroidissement rapide) augmente la consommation électrique. Assurez-vous de l'éteindre et de remettre la température précédente si vous n'avez pas besoin de cette fonction.</p>
<p>Vacation (Absence)</p>	<p>Si vous partez en vacances ou en voyage d'affaires ou si vous n'avez pas besoin d'utiliser votre réfrigérateur pour une période prolongée, utilisez le mode Vacation (Absence).</p> <ul style="list-style-type: none"> • Pour activer le mode Vacation (Absence), appuyez sur Fridge (Réfrigérateur) et sélectionnez le voyant 1 °C. Le voyant Vacation (Absence) () s'allume alors que l'affichage des températures du réfrigérateur s'éteint. La température du réfrigérateur peut être réglée en-dessous de 17 °C, mais le congélateur reste actif selon le réglage précédent. • Pour désactiver le mode Vacation (Absence), appuyez à nouveau sur Fridge (Réfrigérateur). <p> REMARQUE</p> <p>Il est fortement conseillé de vider le compartiment du réfrigérateur et de s'assurer que la porte est fermée.</p>

Opérations

Type molette

Réfrigérateur

Pour une performance optimale, nous vous conseillons de régler la température sur **Optimal (Optimale)** ou ******.

TYPE A

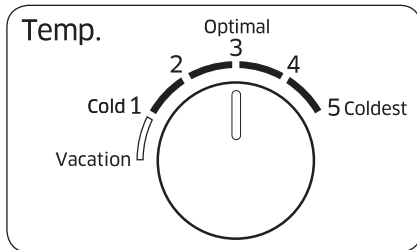

- Pour baisser la température pour un refroidissement renforcé, réglez la molette de contrôle sur 4 à 5.
- Pour augmenter la température pour un faible refroidissement, réglez la molette de contrôle sur 1 à 2.

TYPE B

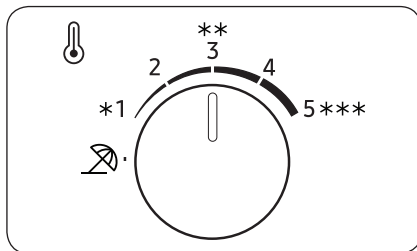

⚠ ATTENTION

- En hiver, ne placez pas la molette de contrôle sur le niveau 4 ou 5. Cela risquerait d'affecter la performance de refroidissement.
- En été, ne placez pas la molette de contrôle sur le niveau 1 ou 2. Cela risquerait également d'affecter la performance de refroidissement.

Absence

Si vous partez en vacances ou en voyage d'affaires ou si vous n'avez pas besoin d'utiliser votre réfrigérateur pour une période prolongée, utilisez le mode Absence.

TYPE A

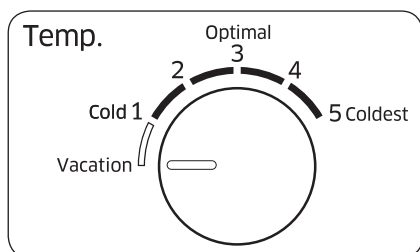

Pour activer le mode Absence, tournez la molette du réfrigérateur de façon à sélectionner **Vacation (Absence)** ou  (niveau à utiliser en cas d'absence). La température du réfrigérateur sera réglée en dessous de 17 °C, mais le congélateur reste actif selon le réglage précédent. Le mode Absence sera automatiquement désactivé si vous réglez la température du réfrigérateur.

TYPE B

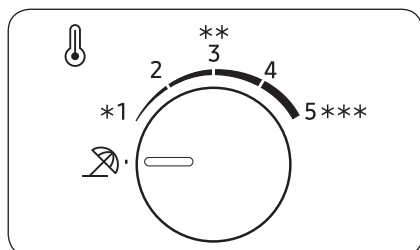

REMARQUE

Il est fortement conseillé de vider le compartiment du réfrigérateur et de s'assurer que la porte est fermée.

Opérations

Congélateur

TYPE A

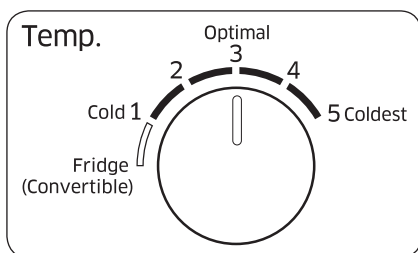

- Pour baisser la température pour un refroidissement renforcé, réglez la molette de contrôle sur 4 à 5.
- Pour augmenter la température pour un faible refroidissement, réglez la molette de contrôle sur 1 à 2.

TYPE B

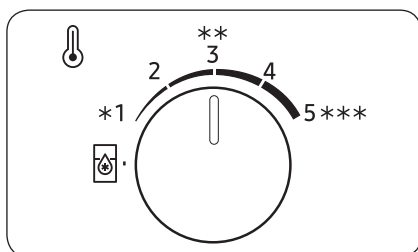

⚠ ATTENTION

- En hiver, ne placez pas la molette de contrôle sur le niveau 4 ou 5. Cela risquerait d'affecter la performance de refroidissement.
- En été, ne placez pas la molette de contrôle sur le niveau 1 ou 2. Cela risquerait également d'affecter la performance de refroidissement.

Réfrigérateur (Convertible)

Vous utilisez le réfrigérateur en mode Réfrigérateur.

Pour activer le mode Réfrigérateur pour le congélateur, tournez la molette Contrôle de la température du congélateur sur **Fridge (Convertible) (Réfrigérateur (Convertible))** ou sur le niveau .

Une fois la configuration terminée, la température du congélateur est réglée sur environ 3 °C.

📖 REMARQUE

Il est fortement conseillé de vider le compartiment du réfrigérateur et de s'assurer que la porte est fermée.

Fonctions spéciales

L'apparence réelle et les fonctions spéciales du réfrigérateur peuvent varier en fonction du modèle et du pays.

Fabrication de glaçons (modèles applicables uniquement)

Machine à glaçons à fond amovible

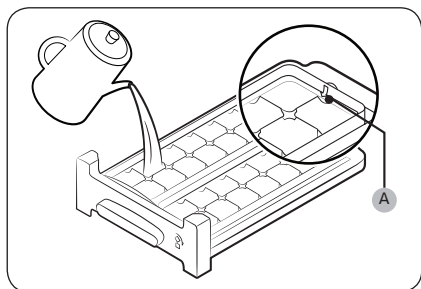

1. Ouvrez la porte du congélateur et faites glisser le bac à glaçons pour l'ouvrir.
2. Remplissez le bac d'eau jusqu'au **niveau maximum (A)** repéré sur la partie intérieure arrière du bac.
3. Faites glisser le bac jusqu'à ce qu'il soit à nouveau en place.

REMARQUE

Le temps de fabrication de glaçons dépend de vos réglages de température.

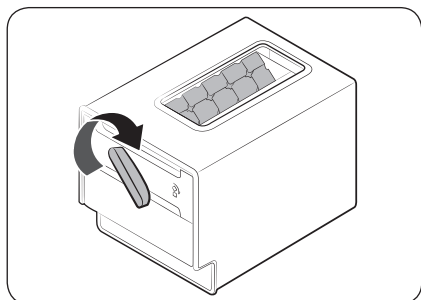

REMARQUE

- Assurez-vous que le réservoir à glaçons est placé sous le bac.
- Pour distribuer les glaçons, tournez la poignée du réservoir vers la droite ce qui permet de vider la moitié des glaçons dans le réservoir. Puis, tournez-la vers la gauche afin de vider l'autre moitié.
- Sortez le réservoir en le tordant légèrement et en le tirant vers le devant.

Type bac

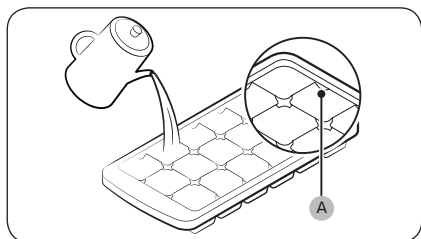

Pour fabriquer des glaçons, remplissez le bac d'eau jusqu'au **niveau maximum (A)** repéré sur la partie intérieure arrière du bac.

Opérations

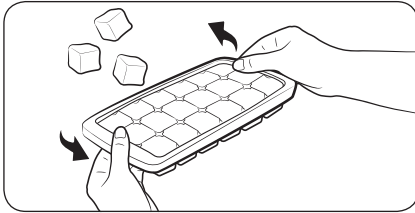

Pour vider le bac à glaçons, tenez-le sur les deux extrémités et tordez-le légèrement pour retirer les glaçons.

Distributeur d'eau (modèles applicables uniquement)

Grâce au distributeur d'eau, vous obtenez de l'eau fraîche sans ouvrir la porte du réfrigérateur.

REMARQUE

Si vous continuez à pousser le levier du distributeur pendant environ 1 minute, le distributeur s'arrête pour des raisons de performance. Pour distribuer plus d'eau, attendez quelques secondes, puis ressayez.

Pour remplir le réservoir d'eau

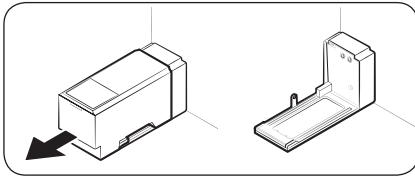

Lors de la première utilisation, nettoyez l'intérieur du réservoir d'eau et séchez-le bien.

1. Tenez les deux poignées situées sur le devant du réservoir, puis tirez ce dernier à l'extérieur comme indiqué.

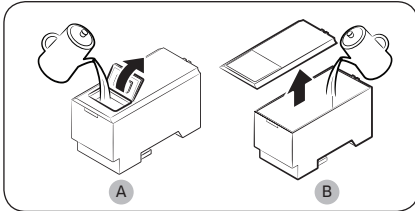

2. Ouvrez le couvercle avant (A) du capot ou le capot entier (B), puis remplissez le réservoir d'eau (5 L d'eau maxi.).

ATTENTION

Ne dépassez pas la ligne maximale pour que l'eau ne déborde pas.

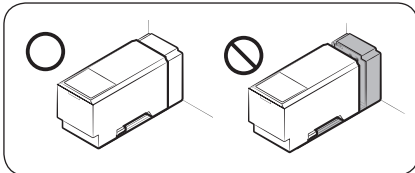

3. Réinsérez le réservoir d'eau et fixez-le dans le mécanisme de distribution. Assurez-vous que le côté avant (avec le couvercle avant) du réservoir est orienté vers le devant.

ATTENTION

- Assurez-vous que le réservoir d'eau est correctement fixé dans la clayette. Dans le cas contraire, le réservoir d'eau peut ne pas fonctionner correctement.
- N'utilisez pas le réfrigérateur sans avoir inséré le réservoir d'eau. Cela pourrait diminuer la performance de refroidissement.
- Remplissez le réservoir d'eau potable uniquement (eau minérale ou eau purifiée). N'utilisez pas d'autres liquides.
- Soyez vigilant lorsque vous déplacez le réservoir rempli. Vous risquez de vous blesser si vous faites tomber le réservoir.
- Ne tentez pas de démonter la pompe interne vous-même. Si la pompe interne est endommagée ou débranchée du réservoir d'eau, le distributeur ne fonctionne pas correctement.

Lors de la première utilisation

- Poussez le levier du distributeur pendant 10 secondes pour évacuer l'air contenu dans les tuyaux du système d'arrivée d'eau.
- Jetez les six premiers verres d'eau pour retirer les impuretés contenues dans le système d'arrivée d'eau.

Pour distribuer de l'eau

Placez un verre sous la sortie d'eau et poussez légèrement contre le levier du distributeur avec votre verre.

ATTENTION

- Veillez à ce que le verre soit aligné avec le distributeur afin d'éviter que l'eau ne vous éclabousse.
- Si vous n'utilisez pas le distributeur d'eau pendant 2 à 3 jours, l'eau distribuée peut avoir une odeur ou un goût étrange. Il ne s'agit pas d'un dysfonctionnement du système. Jetez le premier et les 2 premiers verres d'eau.

Opérations

Machine à glaçons automatique (modèles applicables uniquement)

Lors de la première utilisation

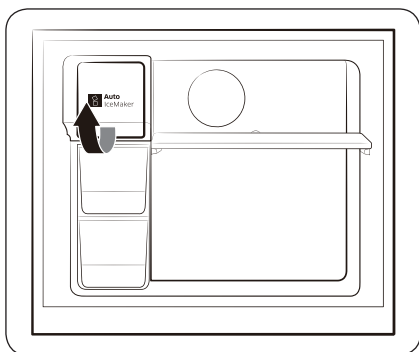

- Patientez 1 à 2 jours avant de vous servir de la machine à glaçons.
- Jetez le premier ou les 2 premiers bacs à glaçons pour retirer les impuretés contenues dans le système d'arrivée d'eau.
- Lorsque le bac à glaçons supérieur est rempli, utilisez le bac à glaçons inférieur.

Bouton de test

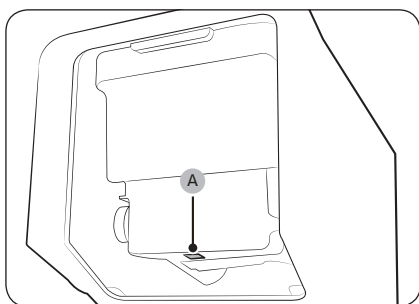

Si la machine à glaçons automatique ne fabrique pas de glaçons, retirez le bac à glaçons et appuyez sur **Test (A) (Test (A))** pour vérifier si la machine à glaçons automatique fonctionne correctement.

Le distributeur d'eau

Grâce au distributeur d'eau, vous obtenez de l'eau sans ouvrir la porte du réfrigérateur. Le réservoir d'eau doit être rempli d'eau potable avant toute utilisation.

Pour remplir d'eau potable le réservoir d'eau

Ouvrez la porte et localisez le réservoir d'eau situé dans la zone de l'étagère de la porte.

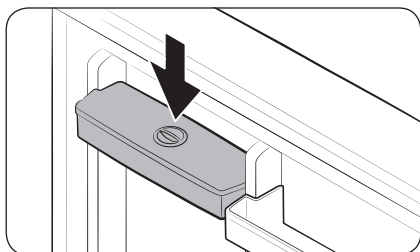
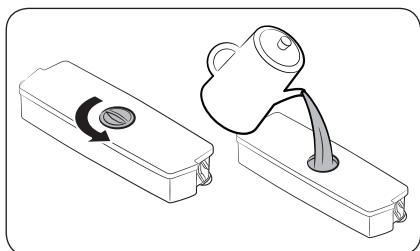
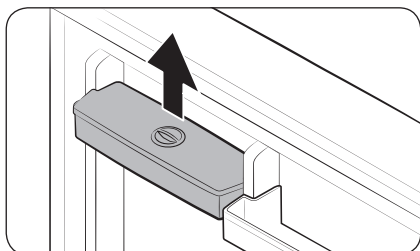

1. Tenez les poignées sur les deux côtés du réservoir d'eau et soulevez pour le retirer.

2. Remplissez le réservoir d'eau de 2,3 litres d'eau potable maximum. Vous pouvez retirer le cache supérieur ou le capot et verser de l'eau.

REMARQUE

Lors de la première utilisation, nettoyez l'intérieur du réservoir d'eau.

3. Réinsérez le réservoir d'eau et fermez la porte. Assurez-vous que la sortie d'eau du réservoir d'eau soit orientée vers l'avant.

Opérations

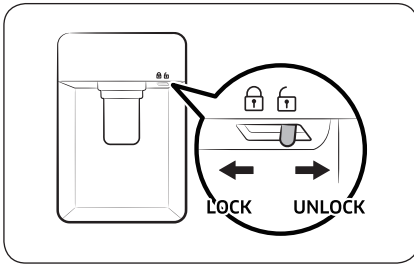

4. Posez un verre d'eau sous la sortie d'eau du distributeur, et poussez légèrement le levier du distributeur pour faire s'écouler l'eau. Assurez-vous que le distributeur d'eau est déverrouillé.

ATTENTION

- Le distributeur d'eau est conçu pour délivrer de l'eau potable. Remplissez d'eau potable le réservoir d'eau. Ne le remplissez pas d'un autre liquide.
- Ne remplissez pas le réservoir d'eau de manière excessive, sinon cela peut déborder.
- N'essayez pas de remplir le réservoir d'eau sans le retirer de la porte.
- Assurez-vous que le réservoir d'eau est correctement installé.
- N'utilisez pas le réfrigérateur sans le réservoir d'eau. Cela peut réduire l'efficacité et la performance.
- Pour éviter toute éclaboussure, assurez-vous que le verre est aligné avec le distributeur d'eau.

REMARQUE

Pour un gain de place, vous pouvez utiliser le réservoir d'eau pour stocker des aliments. Dans ce cas, retirez le couvercle du réservoir.

Entretien

Utilisation et entretien

Modèles équipés d'un bac à glaçons

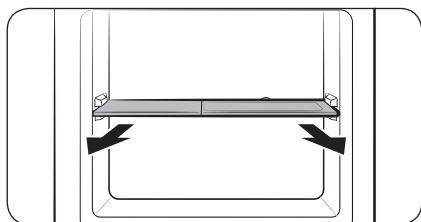

Retirez d'abord le bac à glaçons, puis soulevez la clayette du congélateur pour la retirer.

Clayettes du congélateur/réfrigérateur

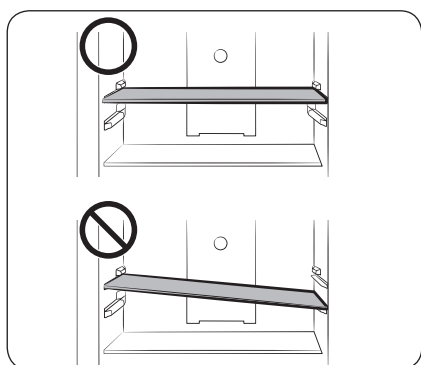

- Pour retirer une clayette, ouvrez d'abord la porte entièrement. Tirez la clayette vers l'avant, soulevez-la, puis retirez-la.
- Lorsque vous réinsérez la clayette, assurez-vous que l'étiquette « Front » (Avant) de la clayette est orientée vers le devant.
- N'essayez pas de placer la clayette en la tordant.

Bacs de la porte

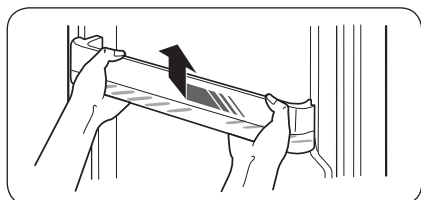

Soulevez légèrement et retirez le bac de la porte.

⚠ ATTENTION

Pour éviter tout accident, videz les bacs de la porte avant de les retirer.

Entretien

Nettoyage

Retirez régulièrement toutes les substances étrangères telles que la poussière ou l'eau des fiches de la prise électrique et des points de contact à l'aide d'un chiffon sec.

1. Débranchez le cordon d'alimentation du réfrigérateur.
2. Mouillez légèrement un chiffon doux non pelucheux ou une serviette en papier pour nettoyer l'intérieur et l'extérieur du réfrigérateur.
3. Ensuite, utilisez un chiffon sec ou une serviette en papier pour bien sécher les surfaces.
4. Branchez le cordon d'alimentation pour allumer le réfrigérateur.

REMARQUE

Si vous avez retiré des parties amovibles telles que les clayettes afin de les nettoyer, reportez-vous à la disposition générale de la section « Composants fournis » pour confirmer la réinsertion correcte.

AVERTISSEMENT

- Ne nettoyez pas le réfrigérateur avec du benzène, du diluant ou du nettoyant domestique/pour voiture comme Clorox™. Ces produits risquent d'endommager la surface du réfrigérateur et de provoquer un incendie.
- Évitez de vaporiser de l'eau directement sur le réfrigérateur. Cela est susceptible de provoquer un choc électrique.
- Ne mettez pas les doigts ni d'autres objets dans l'orifice du distributeur.

Remplacement

Filter désodorisant (modèles applicables uniquement)

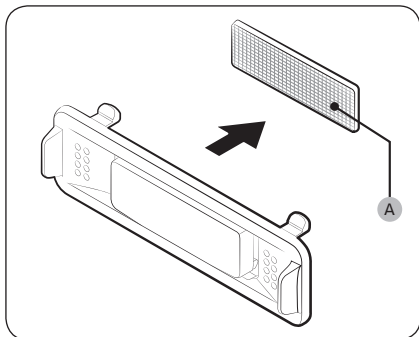

Tenez les côtés supérieur et inférieur du logement du filtre et déverrouillez-le pour que le **filtre désodorisant (A)** devienne visible. Remplacez le filtre, puis réinsérez le logement.

Ampoules

Les ampoules ne peuvent pas être remplacées par l'utilisateur. Pour changer les ampoules du réfrigérateur, contactez votre centre de service Samsung local.

Dépannage

Lorsque vous avez un problème avec votre réfrigérateur, vérifiez d'abord le tableau ci-dessous et suivez les recommandations.

Généralités

Symptôme	Action
Ne fonctionne pas ou ne refroidit pas.	<ul style="list-style-type: none">Assurez-vous que le cordon d'alimentation est correctement branché.Assurez-vous que la température est correctement réglée.Assurez-vous que le réfrigérateur n'est pas exposé à la lumière directe du soleil et qu'il n'est pas à proximité d'une source de chaleur. Le non-respect de ces consignes peut affecter la performance de refroidissement.Assurez-vous qu'il y a suffisamment d'espace entre le réfrigérateur et les murs arrière et latéraux ou l'armoire. Le non-respect de ces consignes peut affecter la performance de refroidissement.Une quantité trop importante d'aliments peut bloquer la ventilation du réfrigérateur. Pour maintenir le bon fonctionnement du réfrigérateur, ne placez pas trop d'aliments dedans.
Les aliments dans le réfrigérateur sont gelés.	<ul style="list-style-type: none">Vérifiez si la molette de contrôle est réglée sur la température la plus basse. Si c'est effectivement le cas, modifiez la température avec un réglage plus élevé ou optimal ou réglez-la sur **.Cela peut se produire si la température ambiante est trop faible. Augmentez la température.Vérifiez si des aliments à forte teneur en eau sont stockés dans la partie la plus froide du réfrigérateur ou près des grilles de refroidissement. Si c'est le cas, déplacez les aliments sur une autre clayette dans le réfrigérateur.
Émet des bruits.	<ul style="list-style-type: none">Assurez-vous que le réfrigérateur est installé sur une surface stable et plane.Assurez-vous qu'il y a suffisamment d'espace entre le réfrigérateur et les murs arrière et latéraux ou l'armoire.Veillez à ce qu'il n'y ait pas d'impuretés ou de corps étrangers à l'intérieur ou sous le réfrigérateur.Un cliquetis provenant de l'intérieur du réfrigérateur peut être audible si les différentes parties amovibles se rétractent ou se distendent. Il ne s'agit pas d'un dysfonctionnement du système.
Les coins avant et latéraux deviennent chauds et forment de la condensation.	<ul style="list-style-type: none">Pour prévenir de la condensation, le réfrigérateur est équipé de tuyaux résistants à la chaleur dans les coins avant. Lorsque la température ambiante augmente, cet équipement peut ne pas fonctionner correctement. Il ne s'agit pas d'un dysfonctionnement du système.De la condensation peut se former sur la surface extérieure du réfrigérateur si de l'air humide entre en contact avec la surface froide du réfrigérateur.

Dépannage

Symptôme	Action
La machine à glaçons ne produit pas de glace.	<ul style="list-style-type: none">• Vous devez attendre 12 heures jusqu'à ce que le réfrigérateur produise de la glace.• Assurez-vous que la machine à glaçons n'est pas arrêtée pendant qu'elle produit de la glace.• Assurez-vous que la température du congélateur est réglée en-dessous de 0 °C (ou -5 °C lorsque l'air ambiant est chaud).• Assurez-vous que le réservoir d'eau est rempli d'eau.
Le distributeur d'eau ne fonctionne pas.	<ul style="list-style-type: none">• Vérifiez si le réservoir d'eau est gelé. Si c'est le cas, sélectionnez une température plus élevée du réfrigérateur.• Assurez-vous que le réservoir d'eau est rempli d'eau.• Assurez-vous que le réservoir d'eau est correctement installé.• Assurez-vous que le filtre à eau est correctement installé.
Produit des bruits de bouillonnement.	<ul style="list-style-type: none">• Le réfrigérateur produit ce son lors du processus de refroidissement ; c'est normal.
Une mauvaise odeur provient du réfrigérateur.	<ul style="list-style-type: none">• Vérifiez qu'il n'y a pas d'aliments périmés. Nous vous recommandons de nettoyer régulièrement le réfrigérateur et de retirer tout aliment périmé ou suspect.• Assurez-vous que les aliments à forte odeur sont emballés de manière hermétique.
Du gel se forme sur les parois intérieures.	<ul style="list-style-type: none">• Assurez-vous qu'aucun aliment ne bloque les orifices de ventilation du réfrigérateur. Il est également important de disposer les aliments de manière homogène pour la ventilation.• Assurez-vous que la porte est correctement fermée.
De la condensation se forme sur les parois intérieures ou autour des légumes.	<ul style="list-style-type: none">• Cela se produit si des aliments à forte teneur en eau sont stockés sans être couverts ou si la porte est restée ouverte pendant une durée prolongée.• Assurez-vous de couvrir les aliments ou placez-les dans des récipients hermétiques.

Mémo

Comment contacter Samsung dans le monde

Si vous avez des suggestions ou des questions concernant les produits Samsung, veuillez contacter le Service Consommateurs Samsung.

Pays	Centre d'appels	Site Internet
U.A.E	800-SAMSUNG (800 - 726 7864)	www.samsung.com/ae/support (English) www.samsung.com/ae_ar/support (Arabic)
OMAN	800-SAM CS (800-72627)	
KUWAIT	183-CALL (183-2255)	
BAHRAIN	8000-GSAM (8000-4726)	
QATAR	800-CALL (800-2255)	
EGYPT	08000-7267864 16580	www.samsung.com/eg/support
ALGERIA	3004	www.samsung.com/n_africa/support
PAKISTAN	0800-Samsung (72678)	www.samsung.com/pk/support
TUNISIA	80 100 012	www.samsung.com/n_africa/support
JORDAN	0800-22273 06 5777444	www.samsung.com/levant/support
SYRIA	962 5777444	
Lebanon	1299	
Iraq	80010080	
MOROCCO	080 100 22 55	www.samsung.com/n_africa/support
SAUDI ARABIA	(+966) 8002474357 (800 24/7 HELP)	www.samsung.com/sa/home www.samsung.com/sa_en



DA68-03377B-05

SAMSUNG

اتصل بسامسونج في جميع انحاء العالم

اذا لديك اي سؤال او تعليق يتعلق باجهزة سامسونج. يرجى التواصل مع مركز سامسونج لخدمة الزبناء

الموقع على الويب	مركز الدعم	البلد
www.samsung.com/ae/support (English) www.samsung.com/ae_ar/support (Arabic)	800-SAMSUNG (800 - 726 7864)	U.A.E
	800-SAM CS (800-72627)	OMAN
	183-CALL (183-2255)	KUWAIT
	8000-GSAM (8000-4726)	BAHRAIN
	800-CALL (800-2255)	QATAR
www.samsung.com/eg/support	08000-7267864 16580	EGYPT
www.samsung.com/n_africa/support	3004	ALGERIA
www.samsung.com/pk/support	0800-Samsung (72678)	PAKISTAN
www.samsung.com/n_africa/support	80 100 012	TUNISIA
www.samsung.com/levant/support	0800-22273 06 5777444	JORDAN
	962 5777444	SYRIA
	1299	Lebanon
	80010080	Iraq
www.samsung.com/n_africa/support	080 100 22 55	MOROCCO
www.samsung.com/sa/home www.samsung.com/sa_en	(+966) 8002474357 (800 24/7 HELP)	SAUDI ARABIA



الأعراض	الإجراء
توجد رائحة كريهة بداخل الثلاجة.	<ul style="list-style-type: none"> • تحقق مما إذا كان هناك أطعمة فاسدة، نوصي بتنظيف الثلاجة على أساس منتظم، وإزالة أي أطعمة فاسدة أو ترناب في فسادها. • تأكد من تغطية الأطعمة ذات الرائحة النفاذة لكنم الرائحة.
تكون الثلج على الجوانب الداخلية.	<ul style="list-style-type: none"> • تأكد من عدم انسداد أي من فتحات الثلاجة بواسطة الأطعمة. من المهم أيضاً ترتيب الأطعمة على كل الجوانب لتوفير تهوية جيدة. • تأكد من إغلاق الباب على نحو صحيح.
تكون تكثف على الجوانب الداخلية أو حول الحضروات.	<ul style="list-style-type: none"> • يحدث هذا عند احتواء الطعام على نسبة عالية من المياه وعدم تغطيته أثناء التخزين. أو عند ترك الباب مفتوحاً لبرهة. • تأكد من تغطية الطعام أو وضعه في أوعية محكمة الغلق.

استكشاف المشكلات وإصلاحها

إذا واجهت موقفاً غير طبيعي بالتلاجة، خقق أولاً من الجدول أدناه وحاول البحث عن اقتراحات.

عام

الأعراض	الإجراء
التلاجة لا تعمل أو لا تقوم بالتبريد	<ul style="list-style-type: none"> • تأكد من توصيل سلك الطاقة بشكل صحيح. • تأكد من تعيين التحكم بدرجة الحرارة بشكل صحيح. • تأكد من إبعاد التلاجة عن مصدر حرارة أو عن ضوء الشمس المباشر، قد يتسبب عدم الالتزام بفعل ذلك إلى التأثير على أداء التبريد. • تأكد من وجود مسافة كافية بين الجزء الخلفي وجانبي التلاجة وبين الحوائط أو الخزانة، قد يتسبب عدم الالتزام بفعل ذلك إلى التأثير على أداء التبريد. • قد يؤدي وضع أطعمة كثيرة للغاية إلى سد فتحة التهوية للتلاجة، للحفاظ على تشغيل التلاجة في الوضع الطبيعي، لا تقم بوضع الكثير من الأطعمة داخلها.
جُمَد الأطعمة الموجودة في التلاجة.	<ul style="list-style-type: none"> • خقق من تعيين التحكم بدرجة الحرارة إلى درجة الحرارة الدنيا، إذا كان الأمر كذلك، فقم بتغيير درجة الحرارة إلى الدرجة الأعلى أو المنلى أو *.* • يحدث هذا إذا كانت درجة الحرارة المحيطة منخفضة للغاية، قم بتعيين درجة الحرارة للدرجة الأعلى. • خقق ما إذا كان الطعام يحتوي على نسبة عالية من المياه وتم وضعه في المنطقة الأبرد من التلاجة أو بالقرب من فتحة التهوية، في حالة حدوث ذلك، انقل الطعام إلى أرفف أخرى في التلاجة.
صدور ضوضاء من الجهاز:	<ul style="list-style-type: none"> • تأكد من تركيب التلاجة على سطح مستوي ثابت. • تأكد من وجود مسافة كافية بين الجزء الخلفي وجانبي التلاجة وبين الحوائط أو الخزانة. • تأكد من الحفاظ على خلو التلاجة من الشوائب أو الكائنات الغريبة داخلها أو أسفلها. • في حالة سماع صوت "تكتكة" من داخل التلاجة، فقد يحدث ذلك بسبب تلف بعض الأجزاء القابلة للإزالة أو تمددها، لكن لا يُعد هذا خللاً في النظام.
تصبح الأركان الأمامية والجانبان أكثر دفئاً ويبدأ تكون التكثف.	<ul style="list-style-type: none"> • لمنع تكون التكثف، ختوي التلاجة على أنابيب مقاومة للحرارة في الأركان الأمامية، في حالة ارتفاع درجة الحرارة المحيطة، قد لا يعمل الجهاز بشكل فعال، لكن لا يُعد هذا خللاً في النظام. • قد يحدث تكثف على السطح الخارجي للتلاجة عندما تتفاعل الرطوبة الموجودة في الهواء مع السطح البارد للجهاز.
وحدة إنتاج الثلج لا تعمل.	<ul style="list-style-type: none"> • يجب عليك الانتظار لمدة ١٢ ساعة حتى تقوم التلاجة بإنتاج الثلج. • تأكد من عدم توقف وحدة إنتاج الثلج أثناء عملية إنتاجه. • تأكد من تعيين المِجْمَد على درجة حرارة أقل من ٠ درجة مئوية (أو ٥- في الهواء المحيط الدافئ). • تأكد من ملء خزان المياه بالمياه.
موزع المياه لا يعمل.	<ul style="list-style-type: none"> • خقق من جُمَد خزان المياه، في هذه الحالة، حدد درجة حرارة أعلى للتلاجة. • تأكد من ملء خزان المياه بالمياه. • تأكد من تركيب خزان المياه على نحو صحيح. • تأكد من تركيب مرشح المياه على نحو صحيح.
صدور صوت فقاعات.	<ul style="list-style-type: none"> • تُصدر التلاجة هذا الصوت أثناء عملية التبريد، وهذا أمر عادي.

التنظيف

1. أزل جميع المواد الغريبة مثل الغبار أو المياه من أطراف قابس التيار الكهربائي ونقاط التوصيل باستخدام قطعة قماش جافة على فترات منتظمة.
2. افصل سلك التيار الكهربائي للثلاجة.
3. استخدم قطعة قماش ناعمة وخالية من نسالة الخيوط أو منديل ورقي مبللة بالماء لتنظيف الجزء الداخلي والخارجي من الثلاجة.
4. عند القيام بذلك، استخدم قطعة قماش أو منديل ورقي جاف لتجفيف جيداً.
5. قم بتوصيل سلك التيار الكهربائي للثلاجة لتشغيلها.

ملحوظة

إذا قمت بفك أي أجزاء قابلة للإزالة مثل الأرفف للتنظيم، راجع المخطط الإجمالي في قسم "العناصر المضمّنة" للتأكد من قيامك بإعادة الإدخال على نحو صحيح.

تحذير

- لا تستخدم البنزين أو التندر أو سائل تنظيف المنزل/السيارات مثل Clorox™ لأغراض التنظيف. لأن ذلك قد يتسبب في تلف سطح الثلاجة أو نشوب حريق.
- لا ترش الماء على الثلاجة، قد يؤدي ذلك إلى حدوث صدمة كهربائية.
- لا تضع مطلقاً أصابعك أو أي أشياء أخرى داخل فتحة الموزع.

الاستبدال

مرشّح إزالة الروائح الكريهة (الطرز المحدد فقط)

أثناء الإمساك بالجانبين العلوي والسفلي لعلبة المرشّح، قم بإلغاء قفل علبة المرشّح لتتمكن من رؤية مرشّح إزالة الروائح الكريهة (A). استبدل المرشّح، ثم أعد إدخال العلبة.

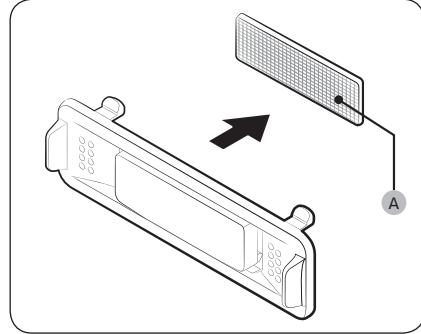

المصابيح

المصابيح ليست قابلة للاستخدام من قبل المستخدم، لاستبدال مصابيح الثلاجة، اتصل بمركز خدمة Samsung المحلي.

الصيانة

المعالجة والعناية

الطرز المتوفرة لدرج الثلج

قم أولاً بإخراج درج الثلج، ثم قم برفع رف المجمد لإزالته.

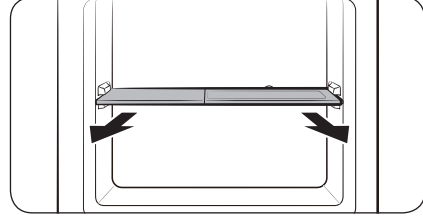

أرفف المجمد والثلاجة

- لإزالة رف، قم أولاً بفتح الباب تمامًا، اسحب الرف للأمام، ثم اسحبه للخارج
- عند إعادة إدخال الرف، تأكد من أن ملصق "الأمم" للرف مواجه للجزء الأمامي.
- لا تحاول إمالة الرف عن موضعه.

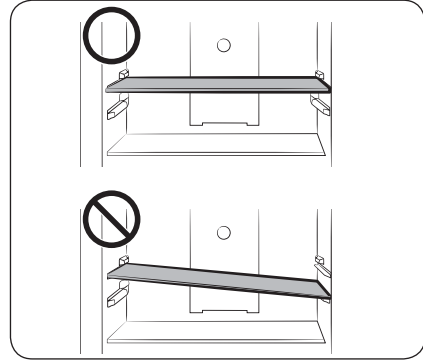

أدراج الباب

ارفع درج الباب برفق، ثم اسحبه للخارج.

⚠ تنبيه

لمنع وقوع الحوادث، قم بتفريغ أدراج الباب قبل إزالتها.

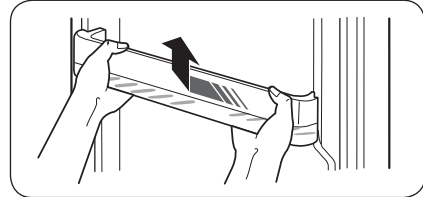

٤. ضع كوبًا أسفل منفذ موزع المياه وادفع ذراع الموزع برفق للحصول على المياه. تأكد أن موزع المياه مفتوحًا.

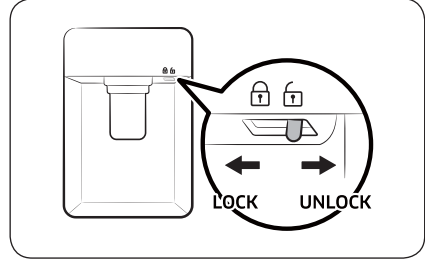

⚠ تنبيه

- تم تصميم موزع الماء لتوزيع مياه صالحة للشرب. املأ خزان المياه بالماء الصالح للشرب فقط. ولا تملئه بأي سوائل أخرى.
- لا تملأ خزان المياه بكثافة، قد يسبب ذلك تدفق الماء خارجه.
- لا تحاول ملاء خزان المياه دون إزالته من الباب.
- تأكد من تثبيت خزان المياه على نحو صحيح.
- لا تستخدم الفلاحة دون خزان المياه. قد يسبب ذلك تقليل الأداء والكفاءة.
- لمنع تدفق الماء للخارج، تأكد أن الكوب على نفس متوازي مع ذراع الموزع.

📖 ملحوظة

لتوفير مساحة أكبر للتخزين، يمكنك خزان الماء لتخزين الطعام، وفي هذه الحالة، قم بإزالة هذا الغطاء.

التشغيل

موتّع المياه

يمكنك من خلال موتّع المياه أن تقوم بتوزيع المياه دون الحاجة إلى فتح باب الفلاجة. يجب أن يكون خزان الماء مملوءًا بالمياه الصالحة للشرب قبل الاستخدام.

للمأخزان المياه بالمياه الصالحة للشرب

افتح الباب وحدد مكان خزان المياه والموجود على رف الباب.

1. قم بإمسك المقبض الموجود على جانبي خزان الماء وارفع الخزان لأعلى لإزالته.

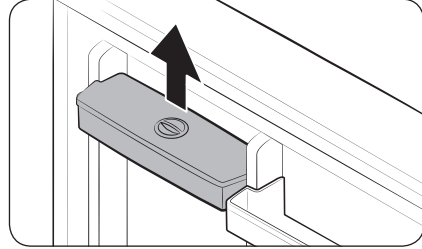

2. املاؤ خزان المياه بالمياه الصالحة للشرب حتى ٢,٣ لتر. يمكنك إزالة الغطاء العلوي الصغير أو الغطاء الكبير وصب الماء.
ملحوظة  عند الاستخدام للمرة الأولى، نظّف خزان الماء من الداخل.

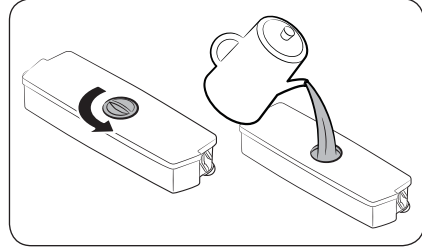

3. أعد تركيب خزان الماء ثم اغلق الباب. تأكد أن منفذ الماء مواجه للجزء الأمامي.

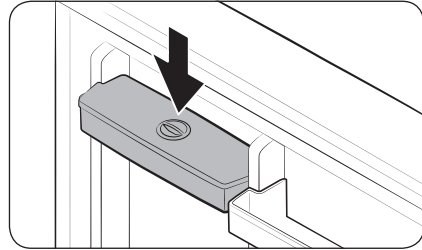

وحدة إنتاج الثلج التلقائية (الطرز المحدد فقط)

للاستخدام للمرة الأولى

- اجعل وحدة إنتاج الثلج تعمل لمدة يوم إلى يومين.
- تخلص من أول مكعب إلى مكعبين لإزالة الشوائب في نظام التزويد بالمياه.
- عند امتلاء درج الثلج العلوي. استخدم درج الثلج السفلي.

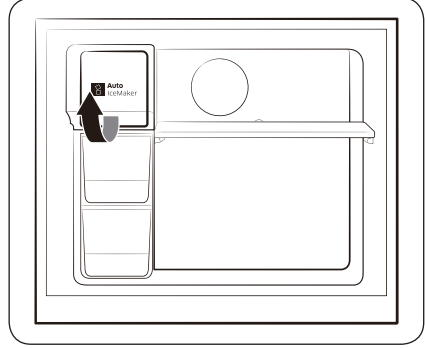

الزر Test (اختبار)

في حالة عدم عمل وحدة إنتاج الثلج، قم بإزالة مكعبات الثلج ثم اضغط على اختبار (A) للتحقق من عمل وحدة إنتاج الثلج التلقائية بشكل صحيح.

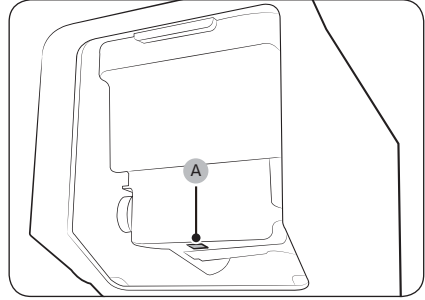

التشغيل

- لا تستخدم التلاجة دون إدخال خزان المياه. قد يقلل ذلك من أداء التبريد.
- املاً الخزان فقط بجياه صالحة للشرب. مثل المياه المعدنية أو المياه النقية. لا تستخدم سوائل أخرى.
- راجع التنبيه عند نقل خزان مملوء بالمياه. قد يحدث إصابة جسيمة في حالة سقوط الخزان.
- لا تحاول فك المضخة الداخلية بنفسك. في حالة تلف المضخة الداخلية أو فصلها عن خزان المياه. فلن يعمل الموزع.

للاستخدام للمرة الأولى

- اضغط على ذراع الموزع لمدة 10 ثوانٍ لتفريغ الهواء من خراطيم نظام التزويد بالمياه.
- تخلص من أول 1 أكواب من المياه لإزالة الشوائب في نظام التزويد بالمياه.

لتوزيع المياه

ضع كوبًا أسفل منفذ المياه وادفعه برفق مقابل ذراع موزع المياه مستخدمًا الكوب.

تنبيه ⚠

- تأكد من أن الكوب على نفس مستوى الموزع لمنع تناثر المياه.
- فيح الة عدم استخدام موزع المياه لمدة يومين أو ثلاثة أيام. فقد تحتوي المياه الموزعة على رائحة أو طعم غير طبيعي. لكن لا يُعد هذا خللاً في النظام. تخلص من أول كوب أو كوبين من المياه.

لإفراغ درج الثلج. أمسك نهايتي الدرج ثم قم بثنيهما برفق لإخراج مكعبات الثلج.

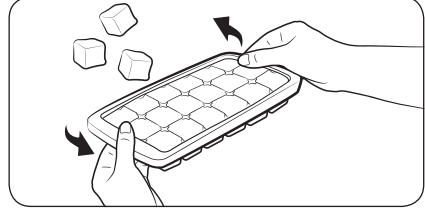

موزع المياه (الطرز المحددة فقط)

يمكنك من خلال موزع المياه أن تقوم بتوزيع المياه الباردة دون الحاجة إلى فتح باب التلاجة.

ملحوظة

إذا استمرت في دفع ذراع الموزع لمدة دقيقة تقريبًا، سيتوقف تشغيل الموزع لوجود مشكلات في الأداء. للتخلص من المزيد من المياه، انتظر لعدة ثوانٍ وحاول مرة أخرى.

لملء خزان المياه

للاستخدام لأول مرة، قم بتنظيف الجزء الداخلي من خزان المياه وجففه جيدًا.

١. أمسك بكلتا المقبضين في الجزء الأمامي من الخزان. وقم بسحبهما للخارج على النحو الموضح.

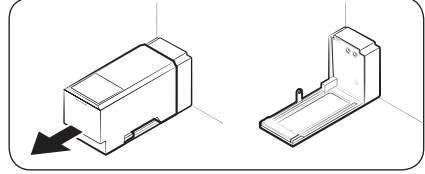

٢. افتح الغطاء الأمامي (A) للغطاء أو الغطاء الكامل (B) واملأ الخزان بحد أقصى ٥ لترات من المياه.

تنبيه

لا تتجاوز خط الحد الأقصى. ستفيض المياه من الخزان.

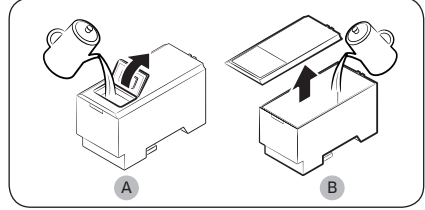

٣. أعد إدخال خزان المياه وتأكد من مناسبيته لآلية الموزع. تأكد من أن الجانب الأمامي (بالغطاء الأمامي) للخزان يواجه الجزء الأمامي.

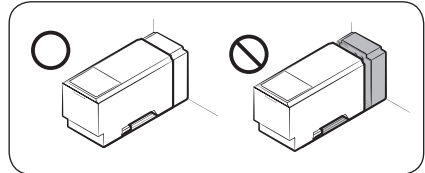

تنبيه

• تأكد من تناسب خزان المياه مع الرف. وإلا، فلن يتم تشغيل خزان المياه بشكل صحيح.

الميزات الخاصة

قد تختلف الصورة الفعلية والظائف الخاصة للتلاجة، استنادًا إلى الطراز والدولة.

إنتاج الثلج (الطرز المحدد فقط)

وحدة إنتاج الثلج الدوارة

1. افتح باب المجمد. واسحب درج الثلج للخارج.
 2. املا الدرج بالمياه حتى أقصى مستوى (A) مميز له على الجزء الداخلي الخلفي للدرج.
 3. ادفع الدرج للداخل مرة أخرى ليستقر في موضعه.
- ملحوظة** 
- يعتمد وقت إنتاج الثلج على إعدادات درجة الحرارة.

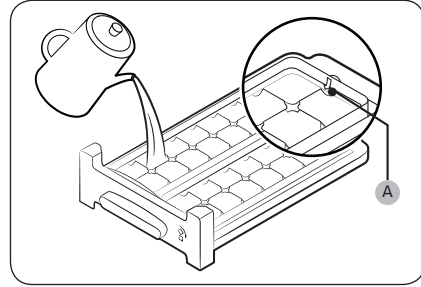

- ملحوظة** 
- تأكد من وجود حاوية تخزين مكعبات الثلج في مكانها أسفل درج الثلج.
 - لتوزيع مكعبات الثلج، قم بتدوير مقبض الحاوية إلى اليمين لإفراغ نصف مكعبات الثلج بالحاوية، ثم قم بتدويره إلى اليسار لتدوير النصف الآخر.
 - أخرج الحاوية من خلال ثنيها قليلاً وسحبها إلى الإمام.

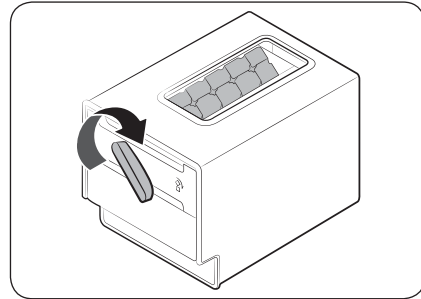

نوع الدرج

لإنتاج مكعبات الثلج، املا الدرج بالمياه حتى أقصى مستوى (A) مميز له على الجزء الداخلي الخلفي للدرج.

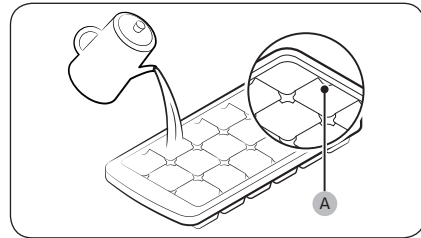

المجمّد

النوع (A)

- لتقليل درجة الحرارة للحصول على تبريد قوي. قم بتعيين التحكم بدرجة الحرارة إلى المستوى ٤-٥.
- لزيادة درجة الحرارة للحصول على تبريد ضعيف. قم بتعيين التحكم بدرجة الحرارة إلى المستوى ١-٢.

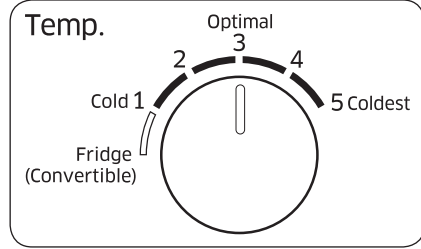

النوع (B)

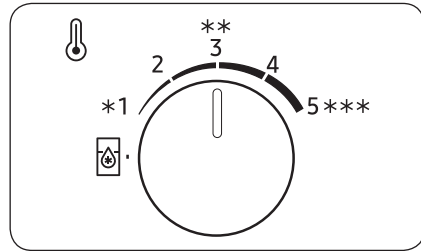

تنبيه ⚠

- في الشتاء لا تقم بتعيين التحكم بدرجة الحرارة إلى المستوى ٤-٥. قد يتسبب ذلك في مشكلات بأداء التبريد.
- في الصيف. لا تقم بتعيين التحكم بدرجة الحرارة إلى المستوى ١-٢. قد يتسبب ذلك أيضًا في مشكلات بأداء التبريد.

الثلاجة (قابل للتحويل)

عند استخدامك للمجمّد في وضع الثلاجة.

- لتمكين وضع الثلاجة للمجمّد. قم بتدوير قرص التحكم في درجة حرارة المجمّد إلى Fridge (Convertible) (الثلاجة (قابل للتحويل)) أو المستوى ٥.
- بمجرد اكتمال الإعداد. يتم التحكم في درجة حرارة المجمّد إلى ٣ درجات مئوية تقريبًا.

ملاحظة ⓘ

يوصى بشدة بإفراغ حجرة الثلاجة والتأكد من إغلاق الباب.

التشغيل

العطلة

عند ذهابك في عطلة أو رحلة عمل، أو في حالة عدم احتياجك إلى استخدام الفلاجة لمدة طويلة، اضغط على الزر العطلة.

النوع (A)

لتنشيط الوضع العطلة، قم بتدوير قرص الفلاجة لتحديد **Vacation** (العطلة) أو  (مستوى العطلة). سيتم التحكم بدرجة حرارة الفلاجة بدرجة أقل من 17 درجة مئوية، ولكن سيظل المجمد نشطًا على النحو المعين مسبقًا. سيتم إلغاء تنشيط وضع العطلة تلقائيًا إذا قمت بضبط درجة حرارة الفلاجة.

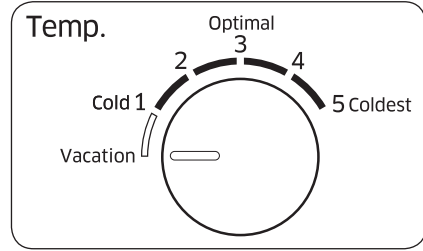

النوع (B)

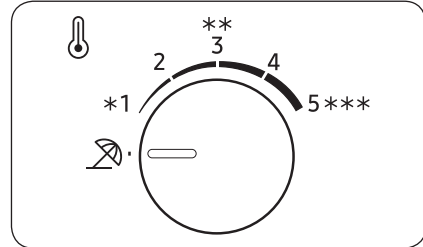

ملاحظة

يوصى بشدة بإفراغ حجرة الفلاجة والتأكد من إغلاق الباب.

نوع القرص

التفلاجة

لضمان الحصول على الأداء الأمثل. نوصي بتعيين درجة الحرارة إلى Optimal (الدرجة المثلى) أو **.*.

النوع (A)

- لتقليل درجة الحرارة للحصول على تبريد قوي. قم بتعيين التحكم بدرجة الحرارة إلى المستوى ٤-٥.
- لزيادة درجة الحرارة للحصول على تبريد ضعيف. قم بتعيين التحكم بدرجة الحرارة إلى المستوى ١-٢.

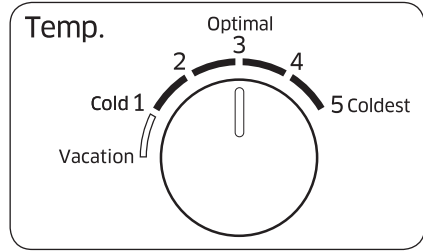

النوع (B)

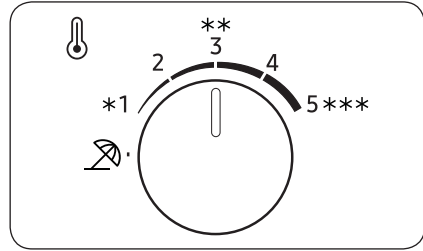

تنبيه ⚠

- في الشتاء، لا تقم بتعيين التحكم بدرجة الحرارة إلى المستوى ٤-٥. قد يتسبب ذلك في مشكلات بأداء التبريد.
- في الصيف، لا تقم بتعيين التحكم بدرجة الحرارة إلى المستوى ١-٢. قد يتسبب ذلك أيضًا في مشكلات بأداء التبريد.

<p>عند ذهابك في العطلة أو رحلة عمل، أو في حالة عدم احتياجك إلى استخدام الثلاجة لمدة طويلة، اضغط على الزر Vacation (العطلة).</p> <ul style="list-style-type: none">• لتنشيط وضع Vacation (العطلة)، اضغط على Fridge (الثلاجة) مع خديد المؤشر على درجة مئوية واحدة. يتم تشغيل مؤشر العطلة (⏸) بينما يتوقف تشغيل شاشة درجة حرارة الثلاجة. سيتم التحكم بدرجة حرارة الثلاجة أقل من ١٧ درجة مئوية، ولكن سيظل المجدد نشطًا على النحو المعلن مسبقًا.• لإلغاء تنشيط وضع Vacation (العطلة)، اضغط على Fridge (الثلاجة) مرة أخرى. <p>ملحوظة ⓘ</p> <p>يوصى بشدة بإفراغ حجرة الثلاجة والتأكد من إغلاق الباب.</p>	<p>Vacation (العطلة)</p>
---	--------------------------

<p>(الطرز المحددة فقط)</p> <p>يتم ضبط الثلاجة بشكل افتراضي لعمل ثلج عند توقف المؤشر المقابل. لتعطيل هذه الوظيفة، اضغط على زر Ice On/Off (تشغيل/إيقاف تشغيل إنتاج الثلج). نوصي بتعطيل الوظيفة في الحالات التالية:</p> <ul style="list-style-type: none"> • امتلاء صندوق الثلج بالكامل. • الرغبة في حفظ استهلاك الطاقة. • فراغ خزان المياه. <p>ملحوظة </p> <p>إذا ضغطت على Freezer Convert (تحويل المجمد) لتحديد Fridge (الثلاجة) أو Off (إيقاف التشغيل)، تدخل الثلاجة إلى وضع Ice Off (إيقاف تشغيل إنتاج الثلج).</p>	<p>Ice On/Off (تشغيل/إيقاف تشغيل إنتاج الثلج)</p>
--	---

٠٣ الثلاجة (تبريد فائق)

<p>لضبط درجة حرارة الثلاجة، اضغط على Fridge (الثلاجة) لتحديد درجة الحرارة المطابقة. يمكنك ضبط درجة الحرارة ما بين 1 و 7 درجات مئوية.</p> <p>مع تعيين درجة الحرارة إلى درجة مئوية واحدة، اضغط على Fridge (الثلاجة) لتشغيل مؤشر العطللة. يتم إيقاف تشغيل شريط درجة الحرارة. اضغط مرة أخرى لإلغاء تنشيط وضع Vacation (العطللة). يعرض شريط درجة الحرارة 7 درجات مئوية.</p> <p>تنبيه </p> <ul style="list-style-type: none"> • في الشتاء، لا تقم بتعيين التحكم في درجة الحرارة إلى 1 درجة مئوية، حيث قد يؤدي ذلك إلى حدوث مشكلات في أداء التبريد. • في الصيف، لا تقم بتعيين التحكم في درجة الحرارة إلى 5-7 درجات مئوية، حيث قد يؤدي ذلك إلى حدوث مشكلات في أداء التبريد. 	<p>Fridge (الثلاجة)</p>
<p>تؤدي وظيفة Power Cool (التبريد الفائق) إلى تسريع عملية التبريد بأقصى سرعة للمروحة. حافظ الثلاجة على التشغيل بالسرعة الكاملة لعدة ساعات، ثم يتم الرجوع إلى درجة الحرارة السابقة.</p> <ul style="list-style-type: none"> • لتنشيط وظيفة Power Cool (التبريد الفائق)، اضغط مع الاستمرار على Fridge (الثلاجة) لمدة 3 ثوانٍ. يضيء المؤشر المطابق ، وتقوم الثلاجة بتسريع عملية التبريد لك. • لإلغاء تنشيط وظيفة Power Cool (التبريد الفائق)، اضغط مع الاستمرار مرة أخرى على Fridge (الثلاجة) لمدة 3 ثوانٍ. تعود الثلاجة إلى إعداد درجة الحرارة السابقة. <p>ملحوظة </p> <p>يؤدي استخدام وظيفة Power Cool (التبريد الفائق) إلى زيادة استهلاك الطاقة. تأكد من إيقاف تشغيلها والعودة إلى درجة الحرارة السابقة إذا لم تكن تنوي استخدامها.</p>	<p>Power Cool (التبريد الفائق)</p>

<p>يمكنك استخدام الثلاجة بالكامل بوضع Fridge (الثلاجة) أو إيقاف تشغيل المجمد. لتغيير وضع المجمد الافتراضي، اضغط باستمرار على Freezer Convert (خوويل المجمد) لمدة ٣ ثوانٍ لإدخال وضع التحديد. ثم اضغط على Freezer Convert (خوويل المجمد) لتحديد الوضع المرغوب.</p> <p>يتغير الوضع بهذا التسلسل: وضع تعيين Fridge (الثلاجة) ← Off (إيقاف تشغيل) ← Freezer (المجمد) ← Off (إيقاف تشغيل) ← Fridge (الثلاجة).</p> <ul style="list-style-type: none"> • إذا حددت Fridge (الثلاجة)، يضيء مؤشر الثلاجة، سيتم إلغاء تنشيط وظيفة Power Freeze (التجميد الفائق) إذا كانت نشطة وسيتم إيقاف تشغيل وظيفة Ice On (تشغيل إنتاج الثلج) إذا كانت مكنة. • إذا حددت Off (إيقاف التشغيل) سيضيء مؤشر إيقاف التشغيل، سيتم إيقاف تشغيل المجمد. • إذا حددت وضع تعيين Freezer (المجمد)، فستضيء مؤشرات درجة حرارة المجمد حسب خديك. <p>سيتم تعيين تغييراتك وتنشيطها بعد ١٠ ثوانٍ. لإلغاء أو تغيير الوضع مرة أخرى، اضغط باستمرار على Freezer Convert (خوويل المجمد) مرة أخرى لمدة ٣ ثوانٍ. ثم اتبع الإرشادات على النحو المذكور أعلاه.</p> <p>ملحوظة ⓘ</p> <ul style="list-style-type: none"> • إذا ضغطت باستمرار على Freezer convert (خوويل المجمد) لمدة ٣ ثوانٍ في وضع Freezer (المجمد) فستتحول الثلاجة إلى وضع Fridge (الثلاجة) ويكثك خديك وضع ما (وضع التحديد). • إذا ضغطت باستمرار على Freezer convert (خوويل المجمد) لمدة ٣ ثوانٍ في الأوضاع الأخرى، فستتحول الثلاجة إلى وضع التحديد حيث يمكنك الضغط على Freezer convert (خوويل المجمد) لتحديد وضع مختلف. • عندما تكون وظائف التبريد أو التجميد في الوضع Off (إيقاف التشغيل)، تظل درجة حرارة الثلاجة أو المجمد تحت ١٥ درجة مئوية لمنع التعفن والروائح، وذلك باستخدام تيار كهربسي منخفض. • لا يمكن إيقاف تشغيل الثلاجة أو المجمد بشكل منفصل. • لا تخزن الأطعمة أو المشروبات في الثلاجة عندما تكون وظائف التبريد والتجميد في الوضع Off (إيقاف التشغيل). درجة الحرارة ١٥ درجة مئوية غير كافية لتجنب تلف الأطعمة والمشروبات. 	<p>Freezer convert (خوويل المجمد)</p>
---	---------------------------------------

⚠ تحذير

- لا تضع الزجاجات التي تحتوي على سوائل في المجمد، فقد تنكسر الزجاجات أو تنفجر في المجمد عند إلغاء وظيفة Freezer Convert (خوويل المجمد).
- تأكد من إزالة الأطعمة المجمدة من المجمد قبل تمكين وظيفة Freezer Convert (خوويل المجمد). تذوب الأطعمة المجمدة وتفسد عندما تزيد درجة الحرارة (بتحول الوضع Freezer (المجمد) إلى الوضع Fridge (الثلاجة)).
- تأكد من إزالة الأطعمة المبردة من المجمد قبل تعطيل وظيفة Freezer Convert (خوويل المجمد). قد تتجمد الأطعمة المبردة في حالة انخفاض درجة الحرارة (بتحول الوضع Fridge (الثلاجة) إلى الوضع Freezer (المجمد)).

ⓘ ملحوظة

إذا كنت ترغب في استخدام Freezer Convert (خوويل المجمد)، فيوصى بشدة باستخدام الأوعية البلاستيكية لتخزين الطعام، وعلى الأخص الخضروات.

<p>يمكن استخدام زر Freezer (المجمد) لتعيين درجة حرارة المجمد بين ١٥- و ٢٣- درجة مئوية. في كل مرة تقوم فيها بالضغط على هذا الزر تتغير درجة الحرارة بهذا التسلسل:</p> <p>٢٣- درجة مئوية ← ١٥- درجة مئوية ← ١٧- درجة مئوية ← ١٩- درجة مئوية ← ٢١- درجة مئوية ← ٢٣- درجة مئوية</p> <p>⚠ تنبيه</p> <ul style="list-style-type: none"> • لمنع فشل النظام أو تلف الأطعمة، لا تقم بتعيين درجة الحرارة إلى ١٥- درجة في الصيف (أعلى من ٣٥ درجة مئوية). • لا تخزن الزجاجات التي تحتوي على سوائل في المجمد، فقد تتشقق الزجاجات أو تنكسر إلى قطع عند جمد السوائل. 	Freezer (المجمد)
<p>يؤدي Power Freeze (التجميد الفائق) إلى تسريع عملية التجميد بأقصى سرعة للمروحة. يحافظ المجمد على التشغيل بالسرعة الكاملة لعدة ساعات، ثم يتم الرجوع إلى درجة الحرارة السابقة.</p> <ul style="list-style-type: none"> • لتنشيط وظيفة Power Freeze (التجميد الفائق)، اضغط باستمرار على Freezer (المجمد) لمدة ٣ ثوانٍ. يضيء المؤشر المطابق (⊛). وتقوم الثلاجة بتسريع عملية التبريد لك. • لإلغاء التنشيط، اضغط باستمرار مرة أخرى على Freezer (المجمد) لمدة ٣ ثوانٍ. يعود المجمد إلى إعداد درجة الحرارة السابقة. • لتجميد كمية كبيرة من الطعام، قم بتنشيط وظيفة Power Freeze (التجميد الفائق) قبل ٢٠ ساعة على الأقل من وضع الطعام في المجمد. • يحافظ المجمد على التشغيل بالسرعة الكاملة لمدة ٥٠ ساعة، ثم يتم الرجوع إلى درجة الحرارة السابقة. <p>📌 ملحوظة</p> <p>يؤدي استخدام وظيفة Power Freeze (التجميد الفائق) إلى زيادة استهلاك الطاقة، تأكد من إيقاف تشغيلها والعودة إلى درجة الحرارة السابقة إذا لم تكن تنوي استخدامها.</p>	Power Freeze (التجميد الفائق)

التشغيل

لوحة الميزات

نوع الزر

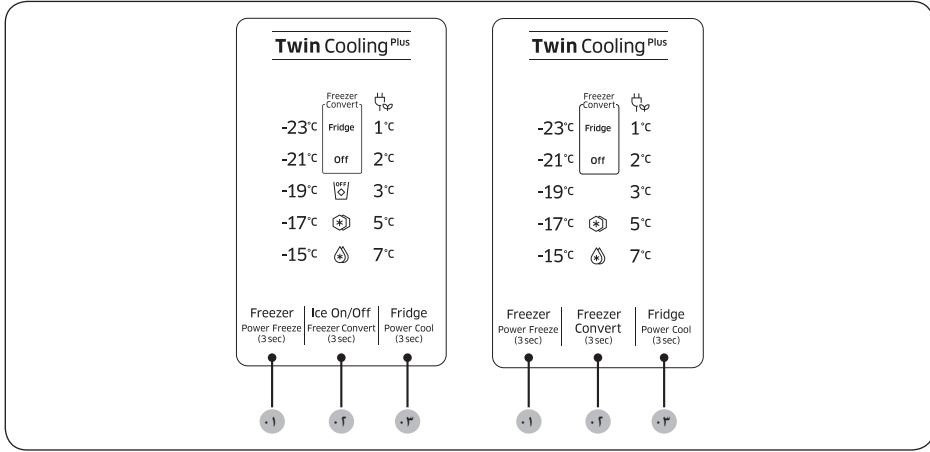

03 Fridge (الثلجة) Power Cool (تبريد فائق))

02 Freezer Convert / Ice On/Off (تشغيل/إيقاف تشغيل إنتاج الثلج / تحويل المجمد) (الطرز المجددة فقط)

01 Freezer (المجمد) Power Freeze (جميد فائق))

التشغيل

الخطوة ٦ الإعدادات الأولية

- بإجراء الخطوات التالية. تصبح الفلاجة جاهزة تمامًا للتشغيل.
١. قم بتوصيل سلك التيار الكهربائي بمأخذ الحائط لتشغيل الفلاجة.
 ٢. افتح الباب. وحقن من إضاءة المصابيح الداخلية.
 ٣. اضبط التحكم في درجة الحرارة على أقصى درجة برودة. وانتظر لمدة ساعة. سيبرد المُجمّد قليلاً. وسيعمل المحرك بسلاسة.
 ٤. انتظر لحين وصول الفلاجة إلى درجة الحرارة المعينة. تكون الآن الفلاجة جاهزة للتخزين.

الخطوة ٧ الفحص النهائي

بعد اكتمال التركيب. تأكد من:

- توصيل الفلاجة بمأخذ التيار الكهربائي والتأريض بشكل مناسب.
- تركيب الفلاجة على سطح مستوٍ مع مسافة معقولة من الجدار أو الخزانة.
- استواء الفلاجة بشكل ثابت على الأرضية.
- فتح الأبواب وإغلاقها بدون أي عوائق. وإضاءة المصابيح الداخلية تلقائيًا عند فتح الباب.

⚠ تنبيه

قبل نقل الثلاجة، تأكد من تدوير قدم التنسوية عكس اتجاه عقارب الساعة بحيث يصبح الجزء السفلي من الثلاجة بارتفاع قدره ٦٦ مم على الأقل من الأرضية.

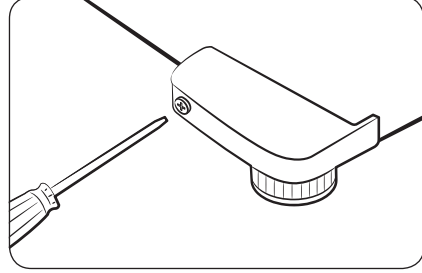

الخطوة ٥ تركيب دعامة الباب (للطرز المزودة بالأبواب الزجاجية فقط)

لمنع الثلاجة من السقوط أو الاهتزاز أثناء التشغيل أو عند امتلاء أدرج الباب بالكامل بينما الثلاجة فارغة، اتبع الإرشادات التالية لتركيب دعامة الباب (A). يجب القيام بتركيب القطعة بواسطة شخصين.

١. قم بإمالة الثلاجة للخلف، وعلى أحد الشخصين أن يمسك الجزء الخلفي للثلاجة بإحكام.

٢. يقوم الشخص الآخر بإدخال دعامة الباب (A) في الفتحة الموجودة أسفل الباب.

٣. استخدم مفك فيليبس لربط المسامير بإحكام.

⚠ تنبيه

كن حذرًا أثناء القيام بذلك حتى لا تتعرض للإصابة أو يتعرض المنتج للتلغ الناتج من السقوط أو الخدش.

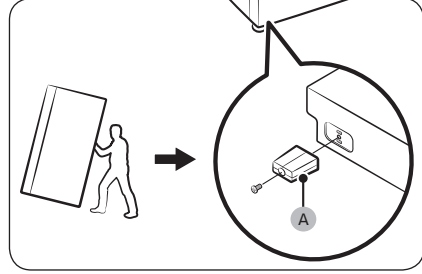

الخطوة ٢ الفصل (للطرز المحددة فقط)

١. افتح الباب واحضر الفواصل المُرفقة (٢x).
٢. قم بإخراج الفاصلين من غلافهما وركبهما في الجهة الخلفية للتلاجة كما هو موضح بالشكل. تساعد الفواصل على إخراج الهواء للجدار الخلفي وخفض استهلاك الطاقة.

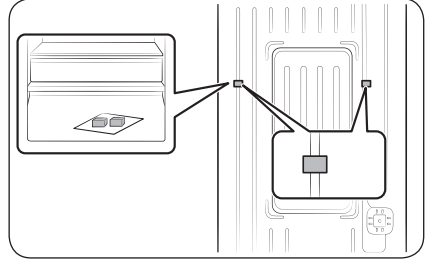

الخطوة ٣ الوضع على الأرض

- يجب أن يدعم السطح الذي سيتم تركيب التلاجة عليه حمل التلاجة بالكامل، أو نحو ٩٠ كيلوجرامًا تقريبًا.
- لحماية الأرضية، ضع ورقة كبيرة من الورق المقوى على كل ساق للتلاجة.
- بمجرد وضع التلاجة في وضعها النهائي، لا تقم بنقلها إلا إذا كان ذلك ضروريًا لحماية الأرضية. إذا كان يتوجب عليك نقلها، فاستخدم قطعة قماش أو ورقة سميكة مثل السجاد القديم بطول مسار النقل.

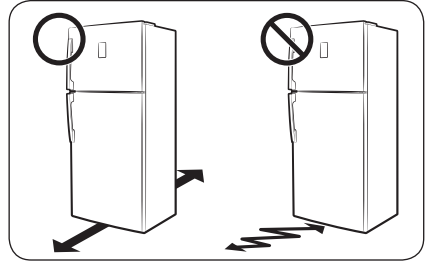

الخطوة ٤ ضبط قدم الاستواء

- اجعل التلاجة في وضع مستوي من خلال ضبط قدم التنسوية يدويًا. قم بتدوير قدم التنسوية في اتجاه عقارب الساعة لخفض الوضع، أو عكس اتجاه عقارب الساعة لرفعه. لأسباب تتعلق بالسلامة، قم ب ضبط الجانب الأمامي أعلى قليلًا من الجانب الخلفي.

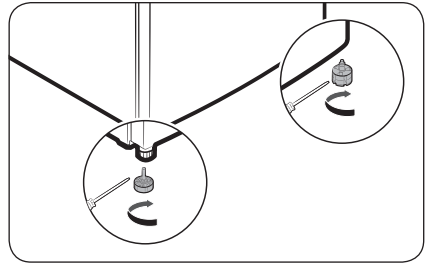

التركيب

ترك المسافة المناسبة

انظر الصور والجدول أدناه لمعرفة متطلبات مساحة التركيب.

C	B	A	الطرز
١١٥	١٠٠	١٢٧٥	RT38
١١٥	١٠٠	١٢٩٠	RT38 (الباب الزجاجي فقط)
١١٥	١٠٠	١٢٧٥	RT35
١١٥	١٠٠	١٢٩٠	RT35 (الباب الزجاجي فقط)
١٣٥	١٠٤٠	١٢٢١	RT32
١٣٥	١٠٤٠	١٢٢١	RT29

(الوحدة: م)

٠١ ١٠٠ م

٠٢ موصى بأكثر من ٥٠ م

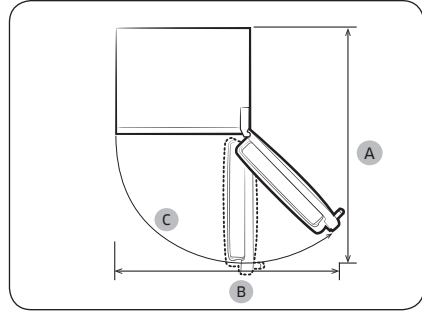
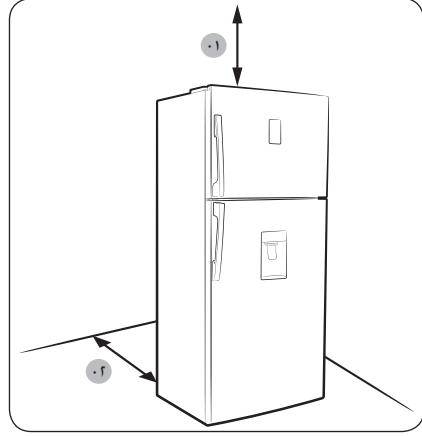

التركيب

التركيب خطوة بخطوة

الخطوة ١ تحديد موقع

متطلبات الموقع:

- سطح ثابت مستوي بدون سجاد أو ألواح على الأرضية تؤدي إلى إعاقة التهوية
- بعيداً عن ضوء الشمس المباشر
- غرفة مناسبة لفتح الباب وغلظه
- بعيداً عن مصدر حرارة
- غرفة للصيانة والإصلاح
- نطاق درجة الحرارة: بين ١٠ و ٤٣ درجة مئوية

نطاق درجة الحرارة الفعال

الثلاجة مصممة للتشغيل بشكل عادي في نطاق درجة الحرارة المحدد حسب تصنيف فئتها.

نطاق درجة الحرارة المحيطة (بالدرجة المئوية)		الرمز	الفئة
ISO 8561	IEC 62552 (ISO 15502)		
من ١٠٠ إلى ٣٢٠	من ٣٢٠ إلى ١٠٠+	SN	معتدلة متدة
من ١٦٠ إلى ٣٢٠	من ٣٢٠ إلى ١٦٠+	N	معتدلة
من ١٨٠ إلى ٣٨٠	من ٣٨٠ إلى ١٦٠+	ST	نثبه استوائية
من ١٨٠ إلى ٤٣٠	من ٤٣٠ إلى ١٦٠+	T	استوائية

ملحوظة

قد يتأثر أداء التبريد واستهلاك الطاقة للثلاجة بدرجة الحرارة المحيطة، وعدد مرات فتح الباب، وموقع الثلاجة، ونوصي بضبط إعدادات درجة الحرارة حسب الاقتضاء.

التركيب

مؤشر حد التعبئة (الطرز المحددة فقط)

تتضمن النلاجة مؤشرًا لحد التعبئة في الجانب العلوي الأيمن من حجرة المجمد.

⚠ تنبيه

- لا تضع أطعمة تتجاوز مؤشر حد التعبئة، وإلا فقد يؤثر ذلك على كفاءة استهلاك الطاقة.

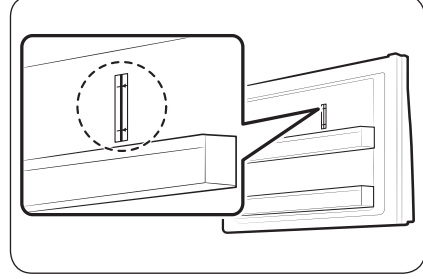

الملحقات الاختيارية •

مباعد: تساعد في الحفاظ على تبريد الثلاجة.



حاوية التبريد: تساعد في الحفاظ على تبريد الثلاجة.

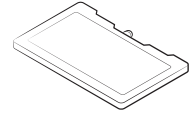

درج الثلج: يُستخدم لإنتاج الثلج.

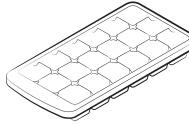

وحدة إنتاج الثلج الدوارة: يُستخدم لإنتاج الثلج.

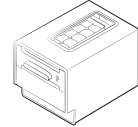

• قد لا تحتوي ثلاجتك على الملحقات الاختيارية المسروودة أعلاه، يعتمد توفر الملحقات الاختيارية على الطراز والدولة.

لتوفير مساحة أكبر للتخزين في حجرة المجمد

قم بإزالة ملحق اختياري واحد أو أكثر مثل حاوية (حاويات) التبريد، ورف أو أرفف، ووحدة (وحدات) إنتاج الثلج الدوارة، وحاويات تخزين الثلج ودعمها، ويمكن إزالتها جميعًا يدويًا دون الحاجة إلى أي أداة.

- ولا تؤثر هذه الملحقات على الأداء الحراري والميكانيكي.
- يستند كمية التخزين المصرح بها للمجمد إلى عدم وجود ملحقات اختيارية.
- لإزالة وحدتي إنتاج الثلج، قم بإزالة وحدة إنتاج الثلج اليمنى أولاً (ينطبق هذا على طراز Ice Max).
- للحصول على أفضل كفاءة في استهلاك الطاقة، تأكد من وضع جميع الأرفف والأدراج والحاويات في أماكنها الأصلية المخصصة لها.

التركيب

اتبع هذه الإرشادات بعناية لضمان التركيب الصحيح للثلاجة ولتوقوع حوادث قبل استخدامها.

⚠ تحذير

- استخدم هذه الثلاجة للغرض المخصص لها فقط كما هو موضح بهذا الدليل.
- يجب إجراء أي أعمال صيانة من قِبل فني مؤهل.
- تخلص من مواد تغليف المنتج بما يتوافق مع اللوائح المحلية.

تحفة سريعة عن الثلاجة

📖 ملحوظة

قد تختلف الصورة الفعلية وأجزاء المكون للثلاجة المزمّدة، استنادًا إلى الطراز والدولة.

- ٠١ رف المجمّد *
- ٠٢ وحدة إنتاج الثلج *
- ٠٣ درج الأظعمة الطازجة *
- ٠٤ درج البيض
- ٠٥ رف قابل للانزلاق
- ٠٦ مزبل الروائح *
- ٠٧ صندوق الخضروات القابل للتحريك *
- ٠٨ درج الخضروات *
- ٠٩ درج المجمّد
- ١٠ خزان المياه *
- ١١ سلة تخزين متعدد *
- ١٢ درج الزجاجات
- * طُرز محددة فقط

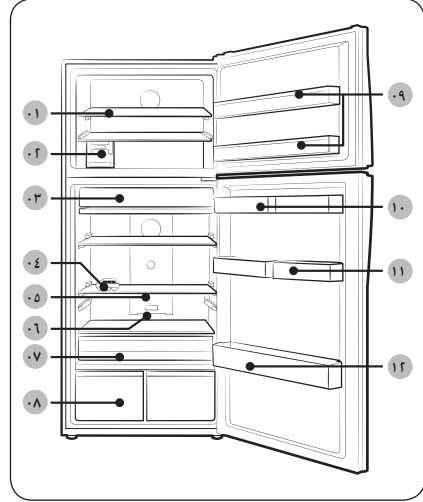

تم تصميم هذا الجهاز للاستخدام المنزلي والاستخدامات المشابهة مثل

- الأماكن الخاصة بالعمالين بالمطابخ في المتاجر والمكاتب وبيئات العمل الأخرى؛
- البيوت الريفية والأماكن القريبة من العملاء في الفنادق الكبيرة والصغيرة والبيئات السكنية الأخرى؛
- أماكن الإقامة التي توفر مبيتاً وإفطاراً؛
- في الأماكن التي يتم فيها تقديم الأطعمة والخدمات المشابهة غير التجارية.

إرشادات حول توجيهات نفايات المعدات الكهربائية والإلكترونية

التخلص الصحيح من هذا المنتج (نفايات المعدات الكهربائية والإلكترونية)

(يطبق في الدول التي بها أنظمة تجميع منفصلة للمخلفات)

العلامة الموجودة على المنتج أو الملصقات أو المواد المكتوبة تشير إلى أن المنتج وملحقاته الكهربائية (مثل الشاحن وسماعة الرأس وكابلات USB) يجب ألا يتم التخلص منها مع المخلفات المنزلية الأخرى عند انتهاء عمرها الافتراضي. لمنع تعرض البيئة أو صحة الإنسان للأضرار المحتملة نتيجة للتخلص من المخلفات عشوائياً، الرجاء عزل هذه العناصر عن الأنواع الأخرى من المخلفات. ثم إعادة تدويرها بعناية للتشجيع على إعادة استخدام موارد المواد بشكل دائم.

وينبغي أن يقوم مستخدمو المنتج بالمنزل بالاتصال ببائع التجزئة الذي اشتروا منه المنتج أو الجهة الحكومية المحلية المختصة التابعين لها للحصول على معلومات حول مكان وكيفية إعادة تدوير هذه العناصر بشكل آمن بيئياً. ينبغي على مستخدمي الشركات الاتصال بالموردين ومراجعة شروط عقد الشراء. ويجب ألا يتم خلط هذا المنتج وملحقاته الإلكترونية مع المخلفات التجارية الأخرى عند التخلص منه.



معلومات السلامة

- يتوافق ارتفاع درجة الحرارة أثناء عملية إزالة الثلج مع متطلبات ISO. إذا كنت ترغب في تجنب الارتفاع غير المناسب في درجة حرارة الأطعمة المجمدة أثناء عملية إزالة الثلج من الجهاز، فيرجى تغليف الأطعمة المجمدة بطبقات متعددة من ورق الجرائد.
- لا تقم بإعادة جُميد الأطعمة المجمّدة بعد إذابتها تمامًا.
- درجة الحرارة في الأجزاء أو الحجرات التي تتميز برمز النجمتين (**) أعلى قليلاً من حجرات المجمّد الأخرى.
- يعتمد وصف الأجزاء أو الحجرات ذات النجمتين على الإرشادات و/أو الحالة عند التسليم.

تلميحات لتوفير الطاقة

- ركبّ الجهاز في غرفة باردة وجافة وتمتع بتهوية جيدة. تأكد من عدم تعرضه لضوء الشمس المباشر. ولا تضعه بالقرب من مصدر للحرارة (مثل المدفأة).
- يُوصى بعدم سد أي من فتحات التهوية أو الشبكات حفاظًا على كفاءة استهلاك الطاقة.
- اترك الطعام ليبرد قبل وضعه داخل الجهاز.
- ضع الأطعمة المجمّدة في الثلاجة لتصبح أكثر دقنًا. وحينئذ يمكنك استخدام درجات الحرارة المنخفضة للمنتجات المجمّدة لتبريد الأطعمة الموجودة في الثلاجة.
- لا تترك باب الثلاجة مفتوحًا لمدة طويلة عند وضع الأطعمة أو إخراجها منها. كلما كانت مدة فتح باب الثلاجة قصيرة، قل حجم الثلج المتراكم في المجمّد.
- يوصى بترك مسافة من الخلف والجانبين عند تركيب الثلاجة. سيساعد ذلك على خفض استهلاك التيار الكهربائي، وبالتالي عدم المعاناة من ارتفاع الفواتير.
- للحصول على أقصى استخدام فعّال للطاقة، يرجى جعل جميع قطع التركيب الداخلية، مثل الصناديق والأدراج والأرفف، في المكان الذي خصصته الشركة المصنّعة.

- يستخدم السيكلوبنتان كغاز سائل للعزل. تتطلب الغازات المستخدمة في مواد العزل إجراءات خاصة للتخلص منها. يرجى الاتصال بالسلطات المحلية فيما يتعلق بكيفية التخلص الآمن بيئيًا من هذا المنتج.
- احتفظ جيدًا بجميع مواد التغليف بعيدًا عن متناول الأطفال. لأن تلك المواد قد تشكل خطورة عليهم.
- إذا وضع طفل كيسًا على رأسه، فقد يؤدي ذلك إلى تعرضه للاختناق.

تلميحات إضافية للاستخدام الصحيح

- في حالة حدوث انقطاع للتيار الكهربائي، الرجاء الاتصال بالمكتب المحلي التابع "الشركة الكهرباء" وسؤالهم عن المدة التي سيستغرقها الانقطاع.
 - معظم حالات انقطاع التيار الكهربائي التي يتم إصلاحها في غضون ساعة أو ساعتين لن يكون لها تأثير على درجة حرارة الثلاجة. ومع ذلك، يجب تقليل عدد مرات فتح الباب أثناء انقطاع التيار الكهربائي.
 - في حالة استمرار انقطاع التيار الكهربائي لمدة تتجاوز ٢٤ ساعة، قم بإخراج الطعام المجمد من الثلاجة والتخلص منه.
- قد لا تعمل الثلاجة بانتظام (حيث قد يحدث ذوبان للمحتويات المجمدة أو تصبح درجة الحرارة أكثر دفئًا داخل حجرة الأطعمة المجمدة) إذا تم وضعها لفترة طويلة في مكان تقل فيه باستمرار درجة الحرارة المحيطة عن درجة حرارة التبريد التي تم تصميم جهاز التبريد وفقًا لها.
- في حالة وجود أطعمة خاصة، فإن إبقائها تحت التبريد يمكن أن يكون له تأثير سلبي على الحفاظ على خصائصها.
- هذا الجهاز لا يكوّن الثلج؛ مما يعني عدم الحاجة إلى إزالة الثلج عن الجهاز يدويًا. لأن هذه العملية تتم تلقائيًا.

معلومات السلامة

- لا تستخدم منظفات خشنة أو كاشطة مثل منظفات الزجاج أو منظفات إزالة الأوساخ أو المواد القابلة للاشتعال أو حامض المورباتيك أو شموع التنظيف أو المنظفات المركزة أو المبيضات أو المنظفات المحتوية على منتجات بترولية على الأسطح الخارجية للثلاجة (الأبواب والخزانة) أو الأجزاء البلاستيكية أو الباب والأنابيب الداخلية أو الحشيات.
 - فقد يتسبب أي مما سبق في كشط أو إتلاف المواد.
- لا تنظف الرفوف الزجاجية أو الأغشية بماء دافئ عندما تكون باردة. قد تتكسر الرفوف الزجاجية والأغشية إذا تعرضت لتغير مفاجئ في درجة الحرارة أو تأثير خارجي مثل الاصطدام أو السقوط.

تحذيرات التخلص من المنتج المهمة



- يرجى التخلص من مواد التعبئة لهذا المنتج بطريقة لا تضر بالبيئة.
- تأكد من عدم تلف أي من المواسير الموجودة بالأجزاء الخلفية للثلاجة قبل التخلص منها.
- يُستخدم الأيزوبيوتان R-600a أو الفريون R-134a كغاز تبريد. افحص ملصق الضاغط الموجود بالجزء الخلفي للجهاز أو ملصق التصنيف الموجود داخل الثلاجة لمعرفة نوع غاز التبريد المستخدم بها. في حالة احتواء هذه الثلاجة على غاز قابل للاشتعال (غاز التبريد الأيزوبيوتان R-600a)، اتصل بالسلطة المحلية لديك للاستفسار عن كيفية التخلص الآمن من هذا المنتج.
- عند التخلص من هذه الثلاجة، قم بفك الباب/أقفال الأبواب ومزلاج الباب حتى لا يتعرض الأطفال الصغار أو الحيوانات للاحتجاز داخلها. يجب مراقبة الأطفال للتأكد من عدم عبثهم بالجهاز. في حالة احتجازهم بالداخل، قد يتعرض الأطفال للإصابة أو الاختناق حتى الموت.
 - إذا تم احتجاز الأطفال في الداخل، فقد يتعرضون للإصابة أو الاختناق حتى الموت.

تنبيهات التنظيف

⚠ تنبيه

- لا ترش المياه مباشرةً داخل الثلاجة أو خارجها.
- قد يكون هناك خطر نشوب حريق أو حدوث صدمة كهربائية.
- لا تستخدم مجفف الشعر لتجفيف الجزء الداخلي للثلاجة.
- لا تضع شمعة مضاءة في الثلاجة لإزالة الروائح الكريهة.
- قد يتسبب ذلك في حدوث صدمة كهربائية أو نشوب حريق.
- لا ترش منظفات على شاشة العرض مباشرة.
- قد تبهت الأحرف المطبوعة على شاشة العرض.
- في حالة دخول أي مواد غريبة إلى الجهاز مثل المياه، افصل قابس التيار الكهربائي واتصل بأقرب مركز خدمة.
- قد يؤدي عدم الالتزام بذلك إلى حدوث صدمة كهربائية أو نشوب حريق.
- استخدم قطعة قماش نظيفة وجافة لإزالة أي مواد غريبة أو أتربة من أطراف قابس التيار الكهربائي. لا تستخدم قطعة قماش رطبة أو مبتلة عند تنظيف القابس.
- لأن ذلك قد يتسبب في نشوب حريق أو حدوث صدمة كهربائية.
- لا تنظف الجهاز عن طريق رش المياه مباشرة عليه.
- لا تستخدم البنزين أو التندر أو الكلوركس أو الكلوريد للتنظيف.
- لأن ذلك قد يتسبب في تلف سطح الجهاز أو نشوب حريق.
- لا تضع مطلقاً أصابعك أو أي أشياء أخرى داخل فتحة الموزع.
- قد يتسبب ذلك في حدوث إصابة جسدية أو تلف بالمواد.
- قبل التنظيف أو القيام بأعمال الصيانة، افصل الجهاز عن مأخذ الحائط.
- قد يؤدي عدم الالتزام بذلك إلى حدوث صدمة كهربائية أو نشوب حريق.
- استخدم إسفنجة نظيفة أو قطعة قماش ناعمة وسائل تنظيف مخفف بماء دافئ لتنظيف الثلاجة.

معلومات السلامة

- املاًخزان المياه وأدراج مكعبات الثلج بالمياه الصالحة للشرب فقط (مياه صنبور أو مياه معدنية أو مياه نقية).
- لا تملأ الخزان بشاي أو مشروب طاقة. فقد يؤدي ذلك إلى تلف الثلاجة.

- احرص على ألا تعلق أصابعك بالجهاز:

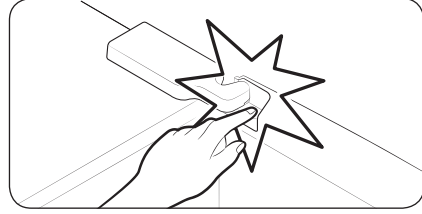

- يتوقف تشغيل المصابيح الموجودة في المجمد والثلاجة في حال ترك المجمد والثلاجة مفتوحين لمدة ثانيتين أو أكثر.
- ستتم إعادة تشغيل المصابيح عند غلق الأبواب وفتحها مرة أخرى.
- إذا غمرت المياه الثلاجة، فبادر سريعاً بالاتصال بأقرب مركز صيانة.
- يوجد خطر من حدوث صدمة كهربائية أو نشوب حريق.
- لا تحتفظ بزيت نباتية في أدراج باب ثلاجتك؛ حيث يمكن أن يتجمد الزيت ويصبح مذاقه سيئاً وصعب الاستخدام. بالإضافة إلى ذلك، قد يتسرب الزيت من الحاوية المفتوحة ويتسبب الزيت المتسرب في شرخ درج الباب. بعد فتح حاوية الزيت، من المستحسن الاحتفاظ بها في مكان بارد وظليل مثل الخزانة.
- أمثلة عن الزيوت النباتية: زيت الزيتون وزيت الذرة وزيت بذور العنب وما إلى ذلك.

- لا تضع في المجمد أواني زجاجية أو زجاجات أو مشروبات غازية.
- قد يتجمد الوعاء وينكسر مما قد يؤدي إلى التعرض لإصابة.
- لا تضع مشروبات كحولية أو غازية في حجرة المجمد. لا تضع زجاجات أو أكواباً في المجمد.
- عند تجمد المحتويات، قد ينكسر الزجاج مما قد يؤدي إلى حدوث إصابة جسدية أو تلف بالجهاز.
- ضمان الخدمة والتعديلات.
- لا تشمل خدمة ضمان Samsung أي تغييرات أو تعديلات يتم إجراؤها عن طريق جهات أخرى على هذا الجهاز بالكامل. كما لا تتحمل شركة Samsung مسؤولية المشاكل المتعلقة بالسلامة والأضرار التي تنتج عن كافة التغييرات التي تقوم بها جهات أخرى.
- لا تسد فتحات التهوية الموجودة داخل الثلاجة.
- في حالة انسداد فتحات الهواء، وعلى الأخص إذا كانت مسدودة بكيس بلاستيكي، قد تزيد برودة الثلاجة عن الحد المطلوب. إذا استمرت فترة التبريد لمدة طويلة للغاية، فقد ينكسر مرشح المياه مما سيؤدي إلى تسرب المياه.
- استخدم وحدة إنتاج الثلج المزودة مع الثلاجة فقط.
- امسح الرطوبة الزائدة من داخل الجهاز، واترك الباب مفتوحين.
- قد يؤدي عدم الالتزام بذلك إلى وجود روائح أو تعفن بالأطعمة.
- إذا تم فصل الثلاجة عن مصدر التيار الكهربائي، ينبغي الانتظار مدة 5 دقائق على الأقل قبل إعادة توصيلها مجدداً.
- عندما تبطل الثلاجة بالمياه، افصل قابس التيار الكهربائي واتصل بمركز صيانة Samsung Electronics الذي تتعامل معه.
- لا تطرق على أي سطح زجاجي أو تضغط عليه بشدة.
- قد يؤدي الزجاج المكسور إلى حدوث إصابة جسدية و/أو تلف بالممتلكات.

معلومات السلامة

- إذا كنت تواجه صعوبة عند تغيير مصباح ليس من نوع LED، فاتصل بمركز صيانة Samsung.
- إذا كان هذا المنتج مزوداً بمصابيح LED، فلا تقم بفك غطاء المصباح ومصابيح LED بنفسك.
 - اتصل بمركز خدمة Samsung.
- قم بتوصيل قابس التيار الكهربائي بمأخذ الحائط بإحكام.
- لا تستخدم قابساً أو سلك تيار كهربائي تالفاً أو مأخذ حائط غير محكم.
- قد يتسبب ذلك في حدوث صدمة كهربائية أو نشوب حريق.

تنبيهات الاستخدام

⚠ تنبيه

- لا تقم بإعادة جميد الأطعمة المجمدة بعد إذابتها تماماً. لا تضع مشروبات كحولية أو غازية في حجرة المجمد. لا تضع زجاجات أو أكواباً في المجمد.
 - قد تتحطم الأكواب وتؤدي إلى حدوث إصابة جسدية عند جمد محتوياتها.
- لا تستخدم سوى وحدة إنتاج الثلج المزودة مع الثلاجة.
- للحصول على أفضل أداء لهذا المنتج:
 - لا تضع الأطعمة على مسافة تقرب كثيراً من فتحات التهوية الموجودة بالجزء الخلفي من الثلاجة، لأن ذلك قد يعيق تدوير الهواء الطلق داخل حجرة الثلاجة.
 - قم بتغطية الأطعمة جيداً أو وضعها في حاويات محكمة الغلق قبل إدخالها بالثلاجة.
 - لا تضع الزجاجات أو المشروبات الغازية في المجمد. فقد تتجمد وتنكسر. وقد تتسبب أوعية المشروبات المكسورة في حدوث إصابات.
 - يُرجى مراقبة الحد الأقصى لفترات التخزين وتواريخ انتهاء صلاحية الأطعمة المجمدة.

- في حالة اكتشاف أي تسرب للغاز، تجنب أي ألسنة لهب مكشوفة أو أي مصدر محتمل للاشتعال وقم بتهوية الغرفة التي يوجد الجهاز بها لعدة دقائق.
 - ولا تلمس الجهاز أو سلك التيار الكهربائي.
 - لا تستخدم مروحة تهوية.
 - قد تحدث شرارة تؤدي إلى انفجار أو نشوب حريق.
- لا تستخدم سوى مصابيح LED التي توفرها الشركة المصنعة أو وكيل الصيانة التابع لها.
 - يجب رص الزجاجات متجاوزةً بإحكام حتى لا تسقط من مكانها.
 - هذا الجهاز مخصص لحفظ الأطعمة في بيئة منزلية.
 - لا تحاول إصلاح الثلاجة بنفسك أو تفكيكها أو إجراء أي تعديلات عليها.
 - حيث إن أي تعديلات غير مصرح بها يمكن أن تتسبب في حدوث مشاكل تتعلق بالأمان. ولتغيير أي تعديل غير مصرح به، ستتحمل تكاليف العمالة وقطع الغيار بالكامل.
 - لا تستخدم أي منصهر (مثل سلك نحاس أو سلك صلب أو غير ذلك) بخلاف المنصهر القياسي.
 - عند الحاجة إلى إصلاح الثلاجة أو إعادة تركيبها، اتصل بأقرب مركز صيانة.
 - قد يتسبب عدم الالتزام بذلك في حدوث صدمة كهربائية أو نشوب حريق أو مشاكل بالمنتج أو التعرض للإصابة.
 - عندما ينطفئ مصباح LED الداخلي أو الخارجي، يُرجى الاتصال بأقرب مركز صيانة.
 - في حالة استشعار رائحة احتراق أو دخان، افصل الثلاجة عن التيار الكهربائي في الحال واتصل بمركز صيانة Samsung Electronics.
 - قد يتسبب عدم الالتزام بذلك في حدوث صدمة كهربائية أو نشوب حريق.
 - افصل قابس التيار الكهربائي من المأخذ قبل تغيير المصابيح الداخلية للثلاجة.
 - قد يتسبب عدم الالتزام بذلك في حدوث صدمة كهربائية.

معلومات السلامة

- لا تقم باستخدام أو وضع أي مواد حساسة لدرجة الحرارة مثل المواد أو الأشياء القابلة للاشتعال أو الثلج الجاف أو الأدوية أو المواد الكيميائية بالقرب من الثلجة أو داخلها.
- لا تستخدم مجفف الشعر لتجفيف الجزء الداخلي للثلجة. لا تضع شمعة مضاءة في الثلجة لإزالة الروائح الكريهة.
 - قد يتسبب ذلك في حدوث صدمة كهربائية أو نشوب حريق.
- املاًخزان المياه ودرج الثلج ومكعبات المياه بالمياه الصالحة للشرب فقط (مياه معدنية أو مياه نقية).
 - لا تملأ الخزان بشاي أو عصير أو مشروب طاقة. حيث إن هذا قد يؤدي إلى تلف الثلجة.
- لا تقف فوق الجهاز أو تضع أشياء فوقه (مثل الملابس المغسولة أو الشموع المضاءة أو السجائر المشتعلة أو الأطباق أو المواد الكيميائية أو الأشياء المعدنية أو غير ذلك). قد يتسبب ذلك في حدوث صدمة كهربائية أو نشوب حريق أو أي مشاكل أخرى بالمنتج أو التعرض للإصابة. لا تضع وعاءً مملوءاً بالمياه فوق الجهاز.
 - في حالة انسكاب المياه. قد ينشب حريق أو تحدث صدمة كهربائية.
- لا تستخدم أي أجهزة ميكانيكية أو أي وسائل أخرى لتسريع عملية إذابة الثلج بخلاف تلك الموصى بها من قبل الشركة المصنّعة.
- يجب توخي الحذر حتى لا تتسبب في تلف دائرة التبريد.
- لا تقم بالتحديق مباشرة في مصباح إضاءة LED ذي الأشعة فوق البنفسجية لفترة زمنية طويلة.
 - قد يؤدي ذلك إلى إجهاد العين بسبب الأشعة فوق البنفسجية.
- لا تجعل رف الثلجة مقلوباً؛ فقد لا تعمل سدادة الرف.
 - قد تحدث إصابة جسدية بسبب سقوط الرف الزجاجي.
- احرص على إبعاد أصابعك عن مناطق "موضع الضغط". نظراً لأن الفجوات الموجودة بين الأبواب والحزانة شديدة الصغر. فيرجى الانتباه عند فتح الأبواب في حالة تواجد أطفال بالمكان.

- لا تدخل يديك في الجزء السفلي من الجهاز.
- فقد تؤدي الحواف الحادة إلى إصابة شخصية.
- لا تخزّن المنتجات الدوائية أو المواد العلمية أو المنتجات الحساسة تجاه درجة الحرارة في الثلاجة.
- ينبغي عدم تخزين المنتجات التي تتطلب ضوابط صارمة لدرجة الحرارة في الثلاجة.
- لا تضع جهازًا كهربائيًا أو تستخدمه داخل الثلاجة/المجمّد. ما لم يكن ضمن نوعية الأجهزة الموصى بها من قبل الشركة المصنّعة.
- إذا استشعرت رائحة منتجات دوائية أو دخان، فافصل قابس التيار الكهربائي على الفور واتصل بمركز صيانة Samsung Electronics.
- في حالة وجود أي أتربة أو مياه بالثلاجة، افصل قابس التيار الكهربائي واتصل بمركز صيانة Samsung Electronics.
- وإلا، فقد يكون هناك خطر نشوب حريق في حالة عدم الالتزام بذلك.
- لا تسمح للأطفال بالصعود فوق الدرج.
- حيث قد يؤدي ذلك إلى كسر الدرج وتعرضهم للانزلاق.
- لا تترك أبواب الثلاجة مفتوحة أثناء عدم انتباهك لها، ولا تسمح بدخول الأطفال فيها.
- لا تسمح بدخول الأطفال أو الرضع في الدرج.
- قد يتسبب ذلك في حدوث وفاة نتيجة تعرضهم للاختناق بسبب احتجازهم داخل الثلاجة أو حدوث إصابة جسدية.
- لا تملأ الثلاجة عن آخرها بالأطعمة.
- قد تتساقط بعض الأطعمة عند فتح الباب وهذا بدوره قد يؤدي إلى إصابة جسدية أو تلف مادي.
- لا ترش أي مواد متطايرة مثل المبيدات الحشرية على السطح الخارجي للثلاجة.
- بالإضافة إلى أن هذا الأمر يضر بالإنسان، فقد ينتج عنه أيضًا حدوث صدمة كهربائية أو نشوب حريق أو مشاكل بالمنتج.

معلومات السلامة

تحذيرات الاستخدام المهمة

⚠ تحذير

- لا تقم بتوصيل قابس التيار الكهربائي ويداك مبتلتان.
 - قد يتسبب ذلك في حدوث صدمة كهربائية.
- لا تخزن أي مواد فوق الجهاز.
 - عند فتح الباب أو غلقه، قد تسقط تلك المواد وتؤدي إلى حدوث إصابة جسدية و/أو تلف مادي.
- لا تقم بإدخال الأيدي أو الأقدام أو المواد المعدنية (مثل الملاعق والشوك وغيرها) بالجزء السفلي من الثلاجة أو بالجزء الخلفي منها.
 - قد يتسبب ذلك في حدوث صدمة كهربائية أو التعرض لإصابة.
 - قد تؤدي الحواف الحادة إلى إصابة جسدية.
- لا تلمس الجوانب الداخلية للمجمّد أو المنتجات المخزّنة داخله ويداك مبتلتان.
 - قد يعرضك ذلك لقضمة الصقيع.
- لا تضع وعاءً مملوءًا بالمياه فوق الثلاجة.
 - في حالة انسكاب المياه، قد ينشب حريق أو تحدث صدمة كهربائية.
- لا تقم بحفظ الأشياء أو المواد المتطايرة أو القابلة للاشتعال (مثل البنزين أو التمر أو غاز البروبان أو الكحول أو الإيثير أو الغاز النفطي المسال أو مثل هذه المنتجات) في الثلاجة.
 - تُستخدم هذه الثلاجة لحفظ الأطعمة فقط.
 - قد يتسبب ذلك في حدوث حريق أو انفجار.
- يجب مراقبة الأطفال للتأكد من عدم عبثهم بالجهاز.
 - احرص على إبعاد أصابعك عن مناطق "موضع الضغط". نظرًا لأن الفجوات الموجودة بين الأبواب والخزانة شديدة الصغر، فيرجى الانتباه عند فتح الأبواب في حالة تواجد أطفال بالمكان.
- لا تدع الأطفال يتعلقون بالباب أو بصناديقه. قد يؤدي ذلك إلى حدوث إصابة جسيمة.
- لا تسمح بدخول الأطفال داخل الثلاجة، فقد يعلقون بداخلها.

- في حالة حدوث تلف لسلك التيار الكهربائي، يجب استبداله في الحال عن طريق الشركة المصنّعة أو أحد وكلاء الصيانة المعتمدين لديها.
- يجب تغيير منصهر الثلاجة بمعرفة فني مؤهل أو شركة صيانة.
- قد يؤدي عدم الالتزام بهذه التعليمات إلى حدوث صدمة كهربائية أو إصابة جسدية.
- عند تحديد وضع الجهاز تأكد أن سلك التيار الكهربائي غير محتجز أو تالف.
- لا تقم بوضع مآخذ تيار كهربائي متنقلة متعددة أو وحدات متنقلة للتزويد بالطاقة بخلفية الجهاز.

تنبيهات التركيب

⚠ تنبيه

- اترك مساحة كافية حول الثلاجة وقم بتركيبها على سطحٍ مستوٍ.
- يرجى عدم وجود أي عوائق على فتحة التهوية الموجودة بغطاء الجهاز أو أي شيء يعوق البنية التركيبية للجهاز.
- لا تضع أي أطعمة في الجهاز قبل مرور ساعتين من تركيبه وتشغيله.
- نوصي بشدة أن يتم تركيب الثلاجة بواسطة فني مؤهل أو شركة صيانة.
- قد يؤدي عدم الالتزام بذلك إلى حدوث صدمة كهربائية أو نشوب حريق أو انفجار أو مشاكل بالمنتج أو التعرض لإصابة.
- قد تتسبب زيادة الحمل بأي باب في سقوط الثلاجة، مما قد يؤدي إلى إصابة جسدية.

معلومات السلامة

- في حالة وجود أي أتربة أو مياه في الثلاجة، افصل قابس التيار الكهربائي، واتصل بمركز صيانة Samsung Electronics.
- وإلا، فقد يكون هناك خطر نشوب حريق في حالة عدم الالتزام بذلك.
- لا تقف فوق الجهاز أو تضع أشياءً فوقه (مثل الملابس المغسولة أو الشموع المضاءة أو السجائر المشتعلة أو الأطباق أو المواد الكيميائية أو الأشياء المعدنية أو غير ذلك).
- قد يتسبب ذلك في حدوث صدمة كهربائية أو نشوب حريق أو أي مشاكل أخرى بالمنتج أو التعرض للإصابة.
- يجب إزالة كل الأغذية البلاستيكية الواقية قبل بدء توصيل المنتج بالتيار الكهربائي.
- يجب مراقبة الأطفال للتأكد من عدم عبثهم بالحلقات ذاتية الانطباق المستخدمة لضبط الباب أو مشابك أنبوب الماء.
- قد يتعرضون لخطر الاختناق المميت في حالة ابتلاعها. اجعل الحلقات ذاتية الانطباق ومشابك أنبوب المياه بعيدة عن متناول الأطفال.
- يجب تأريض الثلاجة على نحو آمن.
- تأكد دائمًا من تأريض الثلاجة قبل محاولة فحص أي جزء من الجهاز أو إصلاحه. قد يتسبب تسرب التيار الكهربائي في حدوث صدمة كهربائية حادة.
- يجب عدم استخدام مواسير الغاز أو خطوط الهاتف أو عناصر الجذب الصاعقة المحتملة الأخرى مطلقًا للتأريض الأرضي.
- يجب تأريض الثلاجة لمنع تسرب الطاقة أو التعرض لصدمة كهربائية نتيجة لتسرب التيار من الثلاجة.
- قد يتسبب ذلك في حدوث صدمة كهربائية أو نشوب حريق أو انفجار أو مشاكل بالمنتج.
- قم بتوصيل قابس التيار الكهربائي بمأخذ الحائط بإحكام. لا تستخدم قابسًا أو سلك تيار كهربائي تالفًا أو مأخذ حائط غير محكم.
- قد يتسبب ذلك في حدوث صدمة كهربائية أو نشوب حريق.

- لا تفصل الثلاجة أبداً عن طريق نزع سلك التيار الكهربائي. واحرص دائماً على الإمساك بالقابس جيداً واسحبه للخارج في اتجاه مستقيم من مأخذ التيار الكهربائي.
- قد يؤدي حدوث أي تلف بالسلك إلى تقصير الدائرة أو نشوب حريق و/أو حدوث صدمة كهربائية.
- لا تقم بتخزين المواد القابلة للانفجار مثل علب الإيروسول التي تحتوي على مواد يؤدي تفاعلها إلى الاشتعال في هذا الجهاز.
- لا تركيب هذا الجهاز بالقرب من مدفأة أو مواد قابلة للاشتعال.
- لا تركيب هذا الجهاز في مكان مُعرض لتسرب الغاز.
- قد يتسبب ذلك في حدوث صدمة كهربائية أو نشوب حريق.
- يجب وضع الثلاجة وتركيبها بشكل صحيح وفقاً لهذا الدليل قبل استخدامها.
- وصل قابس التيار الكهربائي في موضعه الصحيح؛ بحيث يكون السلك متديلاً للأسفل.
- في حالة توصيل قابس التيار الكهربائي مقلوباً، قد يؤدي ذلك إلى قطع السلك ونشوب حريق أو حدوث صدمة كهربائية.
- تأكد من عدم تعرض قابس التيار الكهربائي للدهس أو التلف في الجزء الخلفي للثلاجة.
- احتفظ بمواد التغليف بعيداً عن متناول الأطفال.
- فقد يتعرض الأطفال لخطر الاختناق حتى الموت إذا وضعوا تلك المواد فوق رؤوسهم.
- يجب وضع الجهاز بحيث يمكن الوصول إلى القابس بعد التركيب.
- قد يؤدي عدم الالتزام بذلك إلى حدوث صدمة كهربائية أو نشوب حريق نتيجة لتسرب الكهرباء.
- لا تركيب هذا الجهاز في مكان رطب أو به بقع زيتية أو غبار أو في مكان معرض لضوء الشمس المباشر والمياه (قطرات المطر).
- قد يتسبب العزل غير السليم للأجزاء الكهربائية في حدوث صدمة كهربائية أو نشوب حريق.

معلومات السلامة

تحذيرات التركيب المهمة

⚠ تحذير

- لا تقم بتركيب الثلاجة في مكان رطب أو مكان قريب من المياه.
 - قد يتسبب العزل غير السليم للأجزاء الكهربائية في حدوث صدمة كهربائية أو نشوب حريق.
- لا تضع الثلاجة في مكان معرض لضوء الشمس المباشر أو حرارة المواقد أو أجهزة تدفئة الغرفة أو الأجهزة الأخرى.
- لا تقم بتوصيل أكثر من جهاز واحد بنفس لوحة التيار الكهربائي متعددة المقابس. كما ينبغي دومًا توصيل الثلاجة بأخذ تيار كهربائي منفرد خاص بها يتوافق معدل جهده الكهربائي مع الجهد الكهربائي المسرود في لوحة التقنين الخاصة بالثلاجة.
 - يوفر هذا الإجراء أفضل أداء. كما يمنع أيضًا زيادة التحميل على دوائر الأسلاك المنزلية التي قد تتسبب في نشوب حريق نتيجة للحرارة الزائدة الناتجة في الأسلاك.
- إذا كان مأخذ الحائط غير محكم، فلا تقم بتوصيل قابس التيار الكهربائي به.
 - ستكون هناك مخاطر التعرض لصدمة كهربائية أو نشوب حريق.
- لا تستخدم أي سلك تيار كهربائي به شقوق أو تآكل بطول السلك أو بأحد طرفيه.
- لا تقم بثني سلك التيار الكهربائي بشدة أو وضع أشياء ثقيلة عليه.
- لا تقم بجذب سلك التيار الكهربائي أو طيّه بشدة.
- لا تقم بلي سلك التيار الكهربائي أو ربطه.
- لا تثبت سلك التيار الكهربائي فوق شيء معدني ولا تضع أشياء ثقيلة فوقه ولا تدخله بين الأشياء ولا تدفعه في المساحة الموجودة خلف الجهاز.
- عند نقل الثلاجة، يجب توخي الحذر حتى لا تتعرض للقلب أو يتلف سلك التيار الكهربائي.
 - قد يتسبب ذلك في حدوث صدمة كهربائية أو نشوب حريق.

الاحتياطات ورموز السلامة المهمة:

⚠ تحذير

المخاطر والممارسات غير الآمنة التي قد تتسبب في حدوث إصابة جسدية خطيرة أو الوفاة.

⚠ تنبيه

المخاطر والممارسات غير الآمنة التي قد تتسبب في حدوث إصابة جسدية طفيفة أو تلف بالملكات.

تهدف علامات التحذير هذه إلى منع حدوث إصابات لك وللآخرين.

يرجى اتباع هذه الرموز بعناية.

بعد قراءة هذا القسم، احتفظ به في مكان آمن للرجوع إليه في المستقبل.

علامات التحذير الصارمة الخاصة بالنقل واختيار الموقع

⚠ تحذير

- عند نقل الجهاز وتركيبه، يجب توخي الحذر لضمان عدم تعرض أي من أجزاء دائرة التبريد للتلف.
 - قد يتسبب تسرب غاز التبريد من الأنبوب في حدوث اشتعال أو إصابة العين. في حالة اكتشاف أي تسرب، تجنب أي ألسنة لهب مكشوفة أو أي مصدر محتمل للاشتعال وقم بتهوية الغرفة التي تم وضع الجهاز بها لعدة دقائق.
 - يحتوي هذا الجهاز على كمية قليلة من الغاز المبرد الأيزوبوتان (R-600a) والغاز الطبيعي الذي يتوافق مع البيئة بشكل كبير. بيد أنه قابل للاحتراق. عند نقل الجهاز وتركيبه، يجب توخي الحذر لضمان عدم تعرض أي من أجزاء دائرة التبريد للتلف.

معلومات السلامة

- لتجنب تكون خليط من الغاز القابل للاشتعال والهواء في حالة حدوث تسرب في دائرة التبريد، يجب اختيار الغرفة التي سيتم وضع الثلجة فيها حسب كمية غاز التبريد المستخدمة.
- لا تقم بتشغيل الجهاز عند ظهور أي علامات تدل على وجود تلف. إذا ساورتك الشكوك، فاتصل بالموزع. يجب أن تكون مساحة الغرفة 1 م³ لكل 8 جم من غاز التبريد R-600a الموجود داخل الجهاز.
يتم عرض مقدار المادة المبردة بالجهاز على لوحة البيانات داخل الجهاز.
- قد يتسبب تسرب غاز التبريد من الأنابيب في حدوث اشتعال أو إصابة العين. عند تسرب غاز التبريد من الأنبوب، تجنب أي ألسنة لهب مكشوفة واحرص على إبقاء أي شيء قابل للاشتعال بعيداً عن المنتج وقم بتهوية الحجرة على الفور.
 - قد يؤدي عدم الالتزام بهذا إلى حدوث انفجار أو نشوب حريق.
- تعد صيانة هذا الجهاز من قبل أي شخص بخلاف فني الصيانة المعتمد أمرًا خطرًا.

تحذير: خطر نشوب حريق / مواد قابلة للاشتعال



معلومات السلامة

- قبل استخدام ثلاجة Samsung الجديدة، يرجى قراءة هذا الدليل بالكامل لضمان معرفتك بكيفية تشغيل الميزات والوظائف التي يوفرها الجهاز الجديد على نحو آمن وبكفاءة عالية.
- لم يتم تصميم هذا الجهاز ليستخدمه بعض الأشخاص (بما في ذلك الأطفال) من يعانون من ضعف في الإمكانيات الجسدية أو الحسية أو العقلية، أو قلة الخبرة والمعرفة. ما لم يراقبهم أحد الأشخاص المسؤولين عن سلامتهم أو يعطيهم الإرشادات الخاصة بكيفية استخدام الجهاز.
- لا يُسمح للأطفال من سن ٨ سنوات فأكثر والأشخاص ذوي القدرات البدنية أو الحسية أو العقلية المحدودة أو غير الملمين بالخبرة والمعرفة اللازميتين باستخدام هذا الجهاز إلا إذا تم ذلك تحت إشراف أو توجيه يوضح كيفية استخدام الجهاز بطريقة آمنة وكيفية التعامل مع المخاطر المحتملة. يحظر ترك الأطفال يعبثون بالجهاز. يحظر قيام الأطفال بأعمال التنظيف والصيانة التي يقوم بها المستخدم دون مراقبة.
- لا تغطي التحذيرات وإرشادات السلامة المهمة الواردة في هذا الدليل كافة المواقف والظروف المحتمل حدوثها. كما يقع على عاتقك مسؤولية استخدام الحس العام ورموز التنبيه والعناية عند تركيب الجهاز وصيانته وتشغيله.
- نظراً لأن إرشادات التشغيل التالية تغطي طُورًا متعددة، قد تختلف خصائص الثلاجة لديك اختلافًا طفيفًا عن تلك الموجودة بهذا الدليل وقد لا تنطبق عليها بعض علامات التحذير. إذا كانت لديك أي أسئلة أو مخاوف، فيرجى الاتصال بأقرب مركز صيانة أو البحث عن التعليمات والمعلومات عبر الإنترنت على الموقع www.samsung.com.
- يُستخدم الأيزوبيوتان R-600a أو الفريون R-134a كغاز تبريد. افحص ملصق الضغوط الموجود بالجزء الخلفي للجهاز أو ملصق التصنيف الموجود داخل الثلاجة لمعرفة نوع غاز التبريد المستخدم بها. عند احتواء هذا المنتج على غاز قابل للاشتعال (غاز التبريد الأيزوبيوتان R-600a)، اتصل بالسلطة المحلية لديك للاستفسار عن كيفية التخلص الآمن من هذا المنتج.

المحتويات

٣	معلومات السلامة
٥	الاحتياطات ورموز السلامة المهمة:
٥	علامات التحذير الصارمة الخاصة بالنقل واختيار الموقع
٦	تحذيرات التركيب المهمة
٩	تنبيهات التركيب
١٠	تحذيرات الاستخدام المهمة
١٤	تنبيهات الاستخدام
١٧	تنبيهات التنظيف
١٨	تحذيرات التخلص من المنتج المهمة
١٩	تلميحات إضافية للاستخدام الصحيح
٢٠	تلميحات لتوفير الطاقة
٢١	تم تصميم هذا الجهاز للاستخدام المنزلي والاستخدامات المشابهة مثل
٢١	إرشادات حول توجيهات نفايات المعدات الكهربائية والإلكترونية
٢٢	التركيب
٢٢	محة سريعة عن الثلاجة
٢٥	التركيب خطوة بخطوة
٣٠	التشغيل
٣٠	لوحة الميزات
٣٨	الميزات الخاصة
٤٤	الصيانة
٤٤	المعالجة والعناية
٤٥	التنظيف
٤٥	الاستبدال
٤٦	استكشاف المشكلات وإصلاحها
٤٦	عام

الثلاجة

دليل المستخدم

جهاز مستقل

SAMSUNG



DA68-03377B-05