



# مايكروويف مع قلاية

دليل المستخدم

الموديل:

MWHA-30G4C ▲

الرجاء قراءة هذا الدليل بعناية قبل تشغيل الجهاز ،  
 واحتفظ به للرجوع إليه مستقبلا

هذه التصميمات والمواصفات عرضة للتغيير بهدف إدخال تحسينات عليها  
 وذلك دون إشعار مسبق

ISO9001 CE CB



# Convection Air Fryer Microwave Oven

User's Manual

Models:

▲ MWHA-30G4C

Please read this manual carefully before operating your set.  
 Retain it for future reference.

Designs and specifications are subject to change for improvement  
 without prior notice.

ISO9001 CE CB





**Model: MWAHA-30G4C**

## PRECAUTIONS TO AVOID POSSIBLE EXPOSURE TO EXCESSIVE MICROWAVE ENERGY

- (a) Do not attempt to operate this oven with the door open since this can result in harmful exposure to microwave energy. It is important not to break or tamper with the safety interlocks.
- (b) Do not place any object between the oven front face and the door or allow soil or cleaner residue to accumulate on sealing surfaces.
- (c) **WARNING:** If the door or door seals are damaged, the oven must not be operated until it has been repaired by a competent person.

## ADDENDUM

If the apparatus is not maintained in a good state of cleanliness, its surface could be degraded and affect the lifespan of the apparatus and lead to a dangerous situation.

## Specifications

Model:	MWAHA-30G4C
Rated Voltage:	230V ~ 50Hz
Rated Input Power (Microwave) :	1450W
Rated Output Power (Microwave) :	900W
Rated Input Power(Grill):	1100W
Rated Input Power(Convection):	2500W
Oven Capacity:	30L
Turntable Diameter:	Ø 315mm
External Dimensions:	520x501x326mm
Net Weight:	Approx. 18kg

## IMPORTANT SAFETY INSTRUCTIONS WARNING

To reduce the risk of fire, electric shock, injury to persons or exposure to excessive microwave oven energy when using your appliance, follow basic precautions, including the following:

1. Warning: Liquids and other foods must not be heated in sealed containers since they are liable to explode.
2. Warning: It is hazardous for anyone other than a competent person to carry out any service or repair operation that involves the removal of a cover which gives protection against exposure to microwave energy.
3. This appliance can be used by children aged from 8 years and above and persons with reduced physical, sensory or mental capabilities or lack of experience and knowledge if they have been given supervision or instruction concerning use of the appliance in a safe way and understand the hazards involved. Children shall not play with the appliance. Cleaning and user maintenance shall not be made by children unless they are older than 8 and supervised.
4. Keep the appliance and its cord out of reach of children less than 8 years.
5. Only use utensils that are suitable for use in microwave ovens.
6. The oven should be cleaned regularly and any food deposits should be removed.
7. Read and follow the specific: "PRECAUTIONS TO AVOID POSSIBLE EXPOSURE TO EXCESSIVE MICROWAVE ENERGY".
8. When heating food in plastic or paper containers, keep an eye on the oven due to the possibility of ignition.
9. If smoke is emitted, switch off or unplug the appliance and keep the door closed in order to stifle any flames.
10. Do not overcook food.
11. Do not use the oven cavity for storage purposes. Do not store items, such as bread, cookies, etc. inside the oven.
12. Remove wire twist-ties and metal handles from paper or plastic containers/bags before placing them in the oven.
13. Install or locate this oven only in accordance with the installation instructions provided.

## IMPORTANT SAFETY INSTRUCTIONS WARNING

14. Eggs in their shell and whole hard-boiled eggs should not be heated in microwave ovens since they may explode, even after microwave heating has ended.
15. This appliance is intended to be used in household and similar applications such as:
  - staff kitchen areas in shops, offices and other working environments;
  - by clients in hotels, motels and other residential type environments;
  - farm houses;
  - bed and breakfast type environments.
16. If the supply cord is damaged, it must be replaced by the manufacturer, its service agent or similarly qualified persons in order to avoid a hazard.
17. Do not store or use this appliance outdoors.
18. Do not use this oven near water, in a wet basement or near a swimming pool.
19. The temperature of accessible surfaces may be high when the appliance is operating. The surfaces are liable to get hot during use. Keep cord away from heated surface, and do not cover any vents on the oven.
20. Do not let cord hang over edge of table or counter.
21. Failure to maintain the oven in a clean condition could lead to deterioration of the surface that could adversely affect the life of the appliance and possibly result in a hazardous situation.
22. The contents of feeding bottles and baby food jars shall be stirred or shaken and the temperature checked before consumption, in order to avoid burns.
23. Microwave heating of beverages can result in delayed eruptive boiling, therefore care must be taken when handling the container.
24. The appliance is not intended for use by persons (including children) with reduced physical, sensory or mental capabilities, or lack of experience and knowledge, unless they have been given supervision or instruction concerning use of the appliance by a person responsible for their safety.
25. Children should be supervised to ensure that they do not play with the appliance.

## IMPORTANT SAFETY INSTRUCTIONS WARNING

26. The appliances are not intended to be operated by means of an external timer or separate remote-control system.
27. Accessible parts may become hot during use. Young children should be kept away.
28. Steam cleaner is not to be used.
29. During use the appliance becomes hot. Care should be taken to avoid touching heating elements inside the oven.
30. Only use the temperature probe recommended for this oven. (for ovens provided with a facility to use a temperature-sensing probe.)
31. **WARNING:** The appliance and its accessible parts become hot during use. Care should be taken to avoid touching heating elements. Children less than 8 years of age shall be kept away unless continuously supervised.
32. The microwave oven must be operated with the decorative door open. (for ovens with a decorative door.)
33. The rear surface of appliance shall be placed against a wall.
34. The microwave oven must not be placed in a cabinet.
35. The microwave oven is intended for heating food and beverages. Drying of food or clothing and heating of warming pads, slippers, sponges, damp cloth and similar may lead to risk of injury, ignition or fire
36. Metallic containers for food and beverages are not allowed during microwave cooking.

**READ CAREFULLY AND KEEP FOR FUTURE REFERENCE**

## To Reduce the Risk of Injury to Persons Grounding Installation

### **DANGER**

Electric Shock Hazard Touching some of the internal components can cause serious personal injury or death. Do not disassemble this appliance.

### **WARNING**

Electric Shock Hazard  
Improper use of the grounding can result in electric shock. Do not plug into an outlet until appliance is properly installed and grounded.  
This appliance must be grounded. In the event of an electrical short circuit, grounding reduces the risk of electric shock by providing an escape wire for the electric current. This appliance is equipped with a cord having a grounding wire with a grounding plug. The plug must be plugged into an outlet that is properly installed and grounded. Consult a qualified electrician or serviceman if the grounding instructions are not completely understood or if doubt exists as to whether the appliance is properly grounded.

If it is necessary to use an extension cord, use only a 3-wire extension cord.

1. A short power-supply cord is provided to reduce the risks resulting from becoming

entangled in or tripping over a longer cord.

2. If a long cord set or extension cord is used:

1) The marked electrical rating of the cord set or extension cord should be at least as great as the electrical rating of the appliance.

2) The extension cord must be a grounding-type 3-wire cord.

3) The long cord should be arranged so that it will not drape over the counter top or tabletop where it can be pulled on by children or tripped over unintentionally.

## CLEANING

Be sure to unplug the appliance from the power supply.

1. Clean the cavity of the oven after using with a slightly damp cloth.
2. Clean the accessories in the usual way in soapy water.
3. The door frame and seal and neighbouring parts must be cleaned carefully with a damp cloth when they are dirty.
4. Do not use harsh abrasive cleaners or sharp metal scrapers to clean the oven door glass since they can scratch the surface, which may result in shattering of the glass.
5. Cleaning Tip---For easier cleaning of the cavity walls that the food cooked can touch: Place half a lemon in a bowl, add 300ml (1/2 pint) water and heat on 100% microwave power for 10 minutes. Wipe the oven clean using a soft, dry cloth.

## UTENSILS

### CAUTION

#### Personal Injury Hazard

It is hazardous for anyone other than a competent person to carry out any service or repair operation that involves the removal of a cover which gives protection against exposure to microwave energy.

See the instructions on "Materials you can use in microwave oven or to be avoided in microwave oven." There may be certain non-metallic utensils that are not safe to use for microwaving. If in doubt, you can test the utensil in question following the procedure below.

#### Utensil Test:

1. Fill a microwave-safe container with 1 cup of cold water (250ml) along with the utensil in question.
2. Cook on maximum power for 1 minute.
3. Carefully feel the utensil. If the empty utensil is warm, do not use it for microwave cooking.
4. Do not exceed 1 minute cooking time.

## Materials you can use in microwave oven

Utensils	Remarks
Aluminum foil	Shielding only. Small smooth pieces can be used to cover thin parts of meat or poultry to prevent overcooking. Arcing can occur if foil is too close to oven walls. The foil should be at least 1 inch (2.5cm) away from oven walls.
Browning dish	Follow manufacturer's instructions. The bottom of browning dish must be at least 3/16 inch (5mm) above the turntable. Incorrect usage may cause the turntable to break.
Dinnerware	Microwave-safe only. Follow manufacturer's instructions. Do not use cracked or chipped dishes.
Glass jars	Always remove lid. Use only to heat food until just warm. Most glass jars are not heat resistant and may break.
Glassware	Heat-resistant oven glassware only. Make sure there is no metallic trim. Do not use cracked or chipped dishes.
Oven cooking bags	Follow manufacturer's instructions. Do not close with metal tie. Make slits to allow steam to escape.
Paper plates and cups	Use for short-term cooking/warming only. Do not leave oven unattended while cooking.
Paper towels	Use to cover food for reheating and absorbing fat. Use with supervision for a short-term cooking only.
Parchment paper	Use as a cover to prevent splattering or a wrap for steaming.
Plastic	Microwave-safe only. Follow the manufacturer's instructions. Should be labeled "Microwave Safe". Some plastic containers soften, as the food inside gets hot. "Boiling bags" and tightly closed plastic bags should be slit, pierced or vented as directed by package.

## Materials you can use in microwave oven

Plastic wrap	Microwave-safe only. Use to cover food during cooking to retain moisture. Do not allow plastic wrap to touch food.
Thermometers	Microwave-safe only (meat and candy thermometers).
Wax paper	Use as a cover to prevent splattering and retain moisture.

## Materials to be avoided in microwave oven

Utensils	Remarks
Aluminum tray	May cause arcing. Transfer food into microwave-safe dish.
Food carton with metal handle	May cause arcing. Transfer food into microwave-safe dish.
Metal or metal-trimmed utensils	Metal shields the food from microwave energy. Metal trim may cause arcing.
Metal twist ties	May cause arcing and could cause a fire in the oven.
Paper bags	May cause a fire in the oven.
Plastic foam	Plastic foam may melt or contaminate the liquid inside when exposed to high temperature.
Wood	Wood will dry out when used in the microwave oven and may split or crack.

## SETTING UP YOUR OVEN

### Names of Oven Parts and Accessories

Remove the oven and all materials from the carton and oven cavity.

Your oven comes with the following accessories:

Glass tray 1  
Turntable ring assembly 1  
Instruction Manual 1

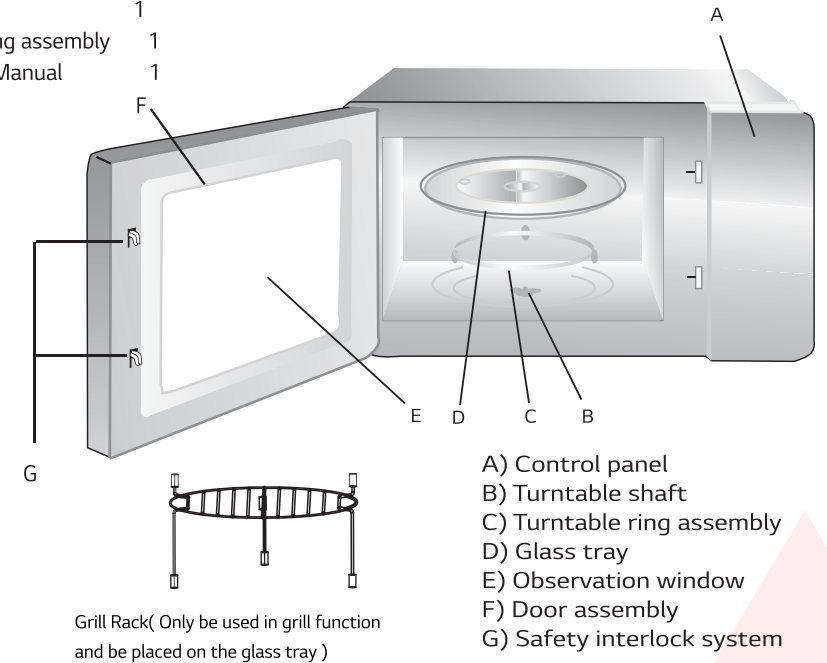

### Turntable Installation

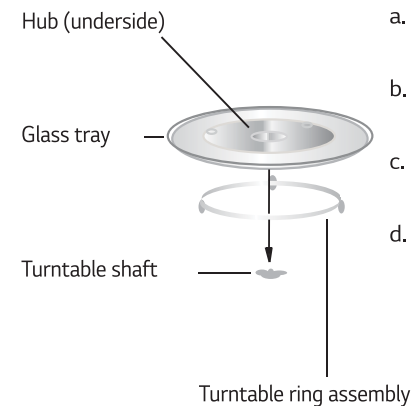

- Never place the glass tray upside down. The glass tray should never be restricted.
- Both glass tray and turntable ring assembly must always be used during cooking.
- All food and containers of food are always placed on the glass tray for cooking.
- If glass tray or turntable ring assembly cracks or breaks, contact your nearest authorized service center.

## Countertop Installation

Remove all packing material and accessories. Examine the oven for any damage such as dents or broken door. Do not install if oven is damaged.

Cabinet: Remove any protective film found on the microwave oven cabinet surface. Do not remove the light brown Mica cover that is attached to the oven cavity to protect the magnetron.

## Installation

1. Select a level surface that provide enough open space for the intake and/or outlet vents.

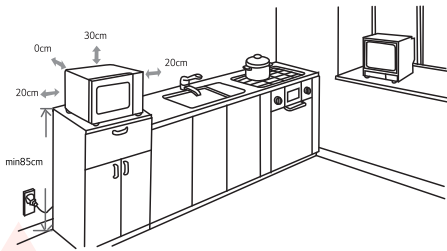

(1) The minimum installation height is 85cm.

(2) The rear surface of appliance shall be placed against a wall.

Leave a minimum clearance of 30cm above the oven, a minimum clearance of 20cm is required between the oven and any adjacent walls.

(3) Do not remove the legs from the bottom of the oven.

(4) Blocking the intake and/or outlet openings can damage the oven.

(5) Place the oven as far away from radios and TV as possible. Operation of microwave oven may cause interference to your radio or TV reception.

2. Plug your oven into a standard household outlet. Be sure the voltage and the frequency is the same as the voltage and the frequency on the rating label.

**WARNING:** Do not install oven over a range cooktop or other heat-producing appliance. If installed near or over a heat source, the oven could be damaged and the warranty would be void.

The accessible surface may be hot during operation.



## Operation Instructions

This microwave oven uses modern electronic control to adjust cooking parameters to meet your needs better for cooking.

### 1. Clock Setting

1) Press "CLOCK/KITCHEN TIMER" once. "00 00" displays, and the hour figures will flash.

2) Turn "  " to adjust the hour figures, the input time should be within 0--23(24-hour).

3) Press "CLOCK/KITCHEN TIMER", the minute figures will flash.

4) Turn "  " to adjust the minute figures, the input time should be within 0--59.

5) Press "CLOCK/KITCHEN TIMER", to finish clock setting.

### 2. Kitchen Timer

1) Press "CLOCK/KITCHEN TIMER" twice, the screen will display 00 00.

2) Turn "  " to enter the correct timer.(The maximum cooking time is 95 minutes.)

3) Press " CONFIRM/+30S/START " to confirm setting.

Note: The kitchen Time is differ from 24-hour system,Kitchen Timer is a timer.

### 3. Microwave Cooking

1) In standby state, press the " MICROWAVE " once, the screen will display "P10"

2) Turn "  " to select the microwave power. Note: The microwave power can be chosen from P10 to P1.

3) Press the " CONFIRM/+30S/START " to confirm the power.

4) Turn " " to adjust the cooking time. (The maximum cooking time is 95 minutes.)

5) Press the " CONFIRM/+30S/START " key to start cooking.

Level	10	8	5	3	1
Power	100%	80%	50%	30%	10%
Display	P10	P8	P5	P3	P1

#### 4. Grill Cooking

1) In standby state, press the "GRILL" button once, the screen will display "G".

2) Turn "  " to adjust the cooking time. (The maximum cooking time is 95 minutes.)

3) Press the " CONFIRM/+30S/START " key to start cooking.

**Note:** If half the grill time passes, the oven sounds twice to tell you to turn the food over. You can just leave continue working. But in order to have a better effect of grilling food, you should turn the food over, close the door, and then press "CONFIRM/+30S/START " continue cooking. If no operation, the oven will work automatically.

#### 5. Convection Cooking (With preheating function)

The convection cooking can let you to cook the food as a traditional oven Microwave is not used. It is recommended that you should preheat the oven to the appropriate temperature before placing the food in the oven.

1) In standby state, press the "CONVECTION/COMBI." once, the screen will display "140o C "

2) Turn "  " to select the convection temperature.

**Note:** The temperature can be chosen from 140oC to 230oC .

3) Press the " CONFIRM/+30S/START " to confirm the temperature.

4) Press the " CONFIRM/+30S/START " to start preheating. When the preheating temperature arrives, the buzzer will sound to remind you to put the food into the oven. And the preheated temperature is displayed and flashes.

5) Put the food into the oven and close the door. Turn "  " to adjust the cooking time.

6) Press the " CONFIRM/+30S/START " key to start cooking.

**Note:** a. Cooking time cannot be input until the preheating temperature arrives. If the temperature arrives, door must be opened to input the cooking time.  
b. If the time not input in 5 minutes, the oven will stop preheating. The buzzer sounds 4 times and turn back to standby state.

#### 6. Convection Cooking ( Without pre-heating function)

1) In standby state, press the "CONVECTION/COMBI." once, the screen will display "140oC "

2) Turn "  " to select the convection temperature.

**Note:** The temperature can be chosen from 140oC to 230oC .

3) Press the " CONFIRM/+30S/START " to confirm the temperature.

4) Turn "  " to adjust the cooking time.

5) Press the " CONFIRM/+30S/START " key to start cooking.

#### 7. Combi. Cooking

1) In standby state, press the "CONVECTION/COMBI." twice, the screen will display "C-1 "

2) Turn "  " to select combi. cooking mode from C-1 to C-4.

3) Press the " CONFIRM/+30S/START " to confirm the selection.

4) Turn "  " to adjust the cooking time. (The maximum cooking time is 95 minutes.)

5) Press the " CONFIRM/+30S/START " key to start cooking.

#### Note: Combination instructions

Instructions	Display	Microwave	Grill	Convection
1	C-1	●		●
2	C-2	●	●	
3	C-3		●	●
4	C-4	●	●	●





## 8. Defrost by W.T.

- 1) Press " DEFROST " pad once,the oven will display "d1" ,.
- 2) Turn "  " to select the weight of food.At the same time. The weight should be 100g-2kg.
- 3) Press " CONFIRM/+30S/START " key to start defrosting.

## 9. Defrost by Time

- 1) Press " DEFROST " key twice, the oven will display "d2"
- 2) Turn "  " to select the cooking time. The maximum setting time is 95 minutes.
- 3) Press " CONFIRM/+30S/START " key to start defrosting.

## 10. Auto Menu

- 1) In waiting state, press " AUTO MENU" once, the screen will display "A1"
- 2) Turn "  " to choose the menu you want, and "A1","A2","A3"...."A10" will be displayed.
- 3) Press " CONFIRM/+30S/START " to confirm the menu you need.
- 4) Turn "  " to choose the weight of menu,and "g" indicator will light.
- 5) Press " CONFIRM/+30S/START " to start cooking.

**Note:** When you choose A8 cake, please do not put the cake into the oven at the beginning. The oven needs to be preheated to 160 degree first. After several minutes, the buzzer sounds twice to remind you to put the cake into the oven. After putting the cake in the oven, please press" CONFIRM/+30S/START "again. The timer will count down, and the cake will be cooked perfectly.  
If half the 2/3 grill time pass in roast chicken, the oven sounds twice to tell you to turn the food over.

## Auto menu Chart

Menu	Weight	Display	Power
A1 AUTO REHEAT	150g	150	100%
	250g	250	
	350g	350	
	450g	450	
	600g	600	
A2 POTATO	1 (about 230g)	1	100%
	2 (about 460 g)	2	
	3 (about 690 g)	3	
A3 MEAT	150g	150	100%
	300g	300	
	450g	450	
A4 VEGETABLE	150g	150	100%
	350g	350	
	500g	500	
A5 FISH	150g	150	80%
	250g	250	
	350g	350	
	450g	450	
	650g	650	
A6 PASTA	50g(with 450g cold water )	50	80%
	100g(with 800g cold water)	100	
	150g(with 1200g cold water )	150	
A7 SOUP	200ml	200	100%
	400ml	400	
	600ml	600	
A8 CAKE	475g	475	Preheat to 160
A9 PIZZA	200g	200	C-4
	300g	300	
	400g	400	
A10 CHICKEN	500g	500	C-4
	750g	750	
	1000g	1000	
	1200g	1200	

## 11. Healthy Fry

- 1) In waiting state, press " HEALTHY FRY" once, the screen will display "H1"
- 2) Turn "  " to choose the menu you want, and "H1","H2","H3"...."H9" will be displayed.
- 3) Press " CONFIRM/+30S/START " to start cooking.

Note: When you choose Healthy Fry function, please do not put the food into the oven at the beginning. The oven needs to be preheated first. After several minutes, the buzzer sounds twice to remind you to put the food into the oven. After putting the food in the oven, please press" CONFIRM/+30S/START " again. The timer will count down, and the food will be cooked perfectly.

### Healthy Fry menu Chart

NO	Menu	Temp.(C)	Weight(g)
H1	Frozen French fries	210	50-150
H2	Frozen Potato croquettes	230	100-300
H3	Frozen Squid	230	100-300
H4	Frozen Onion rings	230	100-200
H5	Frozen Chicken nuggets	230	100-300
H6	Escalope	200	100-300
H7	Shrimps	200	100-300
H8	Vegetable	230	100-300
H9	Spring rolls	200	100-300

## 12. Quick start

- 1) In standby state, press " CONFIRM/+30S/START " to start cooking with 100% power for 30 seconds, each added press will increase 30 seconds cooking time up to 94 minutes and 59 seconds. Then press "CONFIRM/+30S/START" to start cooking
- 2) In microwave, grill, combination, combi. cooking and time defrost state , each press of " CONFIRM/+30S/START " can increase 30 seconds of cooking time.
- 3) In waiting state, turn "  " left to choose cooking time directly then press " CONFIRM/+30S/START " key to cook with 100% microwave power.

Note: this function cannot work under weight defrost or auto menu cooking.

## 13. ECO Function

In standby state, press" ECO "once , the screen goes off. Press any button to light the screen again.

### 14. Lock-out Function for Children

Lock: In standby state, press "STOP/CANCEL" for 3 seconds, there will be a long "beep" denoting entering into the children-lock state and the lock indicator will light. The screen will enter to initial state.

Lock quitting: In locked state, press "STOP/CANCEL" for 3 seconds, there will be a long "beep" denoting that the lock is released, and the lock indicator will disappear.

### 15. Special Specifications

Once the cooking programmer has been set , " CONFIRM/+30S/START " is not pressed in 5 minutes. The screen will enter to standby state.

## Trouble shooting

Normal	
Microwave oven interfering TV reception	Radio and TV reception may be interfered when microwave oven operating. It is similar to the interference of small electrical appliances, like mixer, vacuum cleaner, and electric fan. It is normal.
Dim oven light	In low power microwave cooking, oven light may become dim. It is normal.
Steam accumulating on door, hot air out of vents	In cooking, steam may come out of food. Most will get out from vents. But some may accumulate on cool place like oven door. It is normal.
Oven started accidentally with no food in.	It is forbidden to run the unit without any food inside. It is very dangerous.

Trouble	Possible Cause	Remedy
Oven can not be started.	(1) Power cord not plugged in tightly.	Unplug. Then plug again after 10 seconds.
	(2) Fuse blowing or circuit breaker works.	Replace fuse or reset circuit breaker (repaired by professional personnel of our company)
	(3) Trouble with outlet.	Test outlet with other electrical appliances.
Oven does not heat.	(4) Door not closed well.	Close door well.
Glass turntable makes noise when microwave oven operates	(5) Dirty roller rest and oven bottom.	Refer to "Maintenance of Microwave" to clean dirty parts.



According to Waste of Electrical and Electronic Equipment (WEEE) directive, WEEE should be separately collected and treated. If at any time in future you need to dispose of this product please do NOT dispose of this product with household waste. Please send this product to WEEE collecting points where available.

المشكلة	السبب المحتمل	الحل
لا يمكن بدء تشغيل الفرن	١) سلك الكهرباء غير متصل جيداً بالقابس.	يجب إزالة السلك من القابس ثم إعادة توصيله بعد ١٠ ثوانٍ.
	٢) انصهار الفاصمة أو قاطع التيار مفعّل.	يجب استبدال الفاصمة أو إعادة ضبط قاطع التيار (يتم إصلاحه بواسطة فني مختص).
	٣) مشكلة في المخرج.	يجب اختبار المخرج مع جهاز كهربائي آخر.
لا يقوم الفرن بالتسخين	٤) الباب غير مغلق جيداً	يجب غلق الباب جيداً.
القرص الدوار الزجاجي يحدث ضجيجاً عند تشغيل الفرن	٥) اتساخ السطح الدوار وقاع الفرن.	يجب الرجوع إلى القسم الخاص بـ "صيانة المايكروويف" للتعرف على كيفية تنظيف الأجزاء.

وفقاً للتوجيه الخاص بنفايات المعدات الكهربائية والإلكترونية، يجب تجميع هذه النفايات ومعالجتها بشكل منفصل عن النفايات الأخرى. لذلك إذا احتجت في أي وقت في المستقبل أن تتخلص من هذا المنتج يرجى عدم التخلص منه مع النفايات المنزلية، بل يجب إرساله إلى نقاط تجميع نفايات المعدات الكهربائية والإلكترونية أينما توفرت.



1) في وضع الانتظار، اضغط على زر "القلبي الصحي" مرة واحدة ليظهر على الشاشة رمز "H1".

2) قم بتدوير القرص لاختيار القائمة المفضلة ليظهر على الشاشة رمز "H9"..."H8"، "H7"، "H6".

3) اضغط على زر "تأكيد" / +3 ثانية/ بدء التشغيل " لبدء الطهي.

**ملاحظة:** في حال اختيار خاصية القلبي الصحي، يجب عدم وضع الطعام في الفرن منذ البداية لأنه يجب أولاً تسخين الفرن. بعد عدة دقائق يصدر طنين مرتين لتذكيرك بوضع الطعام في الفرن. بعد ذلك يجب الضغط على زر "تأكيد" / +3 ثانية/ بدء التشغيل " مرة أخرى. يبدأ المؤقت في العد التنازلي لتحضير أفضل طعام على الإطلاق.

### جدول قائمة القلبي الصحي

الرمز	القائمة	درجة الحرارة (دججة مئوية)	الوزن (جم)
H1	بطاطا مقلية مجمدة	210	150-50
H2	كرات البطاطا المجمدة	230	300-100
H3	حبار مجمد	230	300-100
H4	حلقات بصل مجمدة	230	200-100
H5	ناجتس دجاج مجمدة	230	300-100
H6	إسقالوب	200	300-100
H7	جمبري	200	300-100
H8	خضراوات	230	300-100
H9	لفائف سيرينغ رولز	200	300-100

### 12-البداية السريعة

1) في وضع الاستعداد، اضغط على زر "تأكيد" / +3 ثانية/ بدء التشغيل " لبدء الطهي بقدرة 100%. لمدة 30 ثانية. مع الضغط في كل مرة على الزر يزيد زمن الطهي 30 ثانية إضافية حتى يصل الزمن الإجمالي إلى 94 دقيقة و90 ثانية كحد أقصى. ثم اضغط على زر "تأكيد" / +3 ثانية/ بدء التشغيل " لبدء الطهي.

2) في حال استخدام وضع المايكروويف أو المشواة أو المايكروويف والمشواة معاً أو الطهي المزدوج أو التدوير حسب الزمن، يزيد زمن الطهي 30 ثانية مع الضغط في كل مرة على زر "تأكيد" / +3 ثانية/ بدء التشغيل ".

3) في وضع الانتظار، قم بتدوير القرص باتجاه اليسار لاختيار زمن الطهي المطلوب مباشرة ثم اضغط على زر "تأكيد" / +3 ثانية/ بدء التشغيل " لبدء المايكروويف عملية الطهي بقدرة 100%. ملاحظة: لا تعمل هذه الخاصية مع التدوير حسب الوزن أو الطهي بقائمة تلقائية.

في وضع الاستعداد، اضغط مرة واحدة على زر "ECO" لتنطفيء الشاشة بعدها. يمكنك الضغط على أي زر لإضاءة الشاشة مرة أخرى.

14-خاصية الإقفال لأمان الأطفال  
تفعيل الإقفال: في وضع الاستعداد، اضغط على زر "إيقاف/إلغاء" لمدة 3 ثوان، تسمع بعدها "صافرة" طويلة تشير إلى الضبط على وضعية الإقفال لأمان الأطفال ويضيء مؤشر الإقفال. تدخل الشاشة في وضع البدء.

إلغاء الإقفال: في وضع الإقفال اضغط "إيقاف/إلغاء" لمدة 3 ثوان، تسمع بعدها "صافرة" طويلة تشير إلى إلغاء وضعية الإقفال لأمان الأطفال ويختفي مؤشر الإقفال.

15-مواصفات خاصة  
بعد ضبط مبرمج الطهي، يجب عدم الضغط على زر "تأكيد" / +3 ثانية/ بدء التشغيل " لمدة 5 دقائق. تدخل الشاشة في وضع الاستعداد.

### تحديد المشكلات وحلها

أوضاع عادية	
قد يحدث تشويش على إرسال الراديو والتليفزيون أثناء تشغيل فرن المايكروويف، تماماً مثل تأثير الأجهزة الكهربائية الصغيرة مثل الخلاط والمكنسة والمروحة. هذا أمر طبيعي.	تشويش فرن المايكروويف على إرسال التليفزيون
أثناء الطهي في المايكروويف على قدرة منخفضة، قد تصبح الإضاءة معتمة. هذا أمر طبيعي.	إعتام ضوء الفرن
قد ينبعث البخار من الطعام أثناء الطهي، وسيخرج أكبر قدر من هذا البخار من فتحات التهوية، ولكن قد يتجمع بعض البخار على الأجزاء الباردة مثل باب الفرن. هذا أمر طبيعي.	تراكم البخار على الباب أو خروج هواء ساخن من فتحات التهوية
يحظر تشغيل الجهاز بدون وجود طعام داخله، فهذا أمر خطير للغاية.	بدء تشغيل الفرن بدون قصد مع عدم وجود طعام في الداخل

## جدول القائمة التلقائية

القائمة	الوزن	الشاشة	القدرة
A1 إعادة التسخين تلقائياً	150 جم	150	100%
	250 جم	250	
	350 جم	350	
	450 جم	450	
	600 جم	600	
A2 البطاطا	1 (حوالي 230 جم)	1	100%
	2 (حوالي 460 جم)	2	
	3 (حوالي 690 جم)	3	
A3 اللحوم	150 جم	150	100%
	300 جم	300	
	450 جم	450	
	600 جم	600	
A4 الخضراوات	150 جم	150	100%
	350 جم	350	
	500 جم	500	
A5 الأسماك	150 جم	150	80%
	250 جم	250	
	350 جم	350	
	450 جم	450	
	650 جم	650	
A6 المعكرونة	50 جم (مع إضافة 450 جم ماء بارد)	50	80%
	100 جم (مع إضافة 800 جم ماء بارد)	100	
	150 جم (مع إضافة 1200 جم ماء بارد)	150	
A7 الحساء	200 مل	200	100%
	400 مل	400	
	600 مل	600	
A8 الكعك	475 جم	475	Preheat to 160°C
A9 البيتزا	200 جم	200	C-4
	300 جم	300	
	400 جم	400	
A10 الدجاج	500 جم	500	C-4
	750 جم	750	
	1000 جم	1000	
	1200 جم	1200	



## 8-التذويب حسب الوزن

- 1) اضغط على لوحة "التذويب" مرة واحدة ليظهر على الشاشة رمز "d".
- 2) قم  بتدوير القرص لاختيار وزن الطعام الذي يجب أن يتراوح من 100 جم إلى 2 كجم.
- 3) اضغط على زر "تأكيد" / +30 ثانية/ بدء التشغيل " لبدء التذويب.

### 9-التذويب حسب الزمن

- 1) اضغط على زر "التذويب" مرتين ليظهر على الشاشة رمز "d".
- 2) قم  بتدوير القرص لاختيار زمن الطهي المطلوب، علماً بأن أقصى زمن للطهي 90 دقيقة.
- 3) اضغط على زر "تأكيد" / +30 ثانية/ بدء التشغيل " لبدء التذويب.

### 10-القائمة التلقائية

- 1) في وضع الانتظار اضغط على زر "القائمة التلقائية" مرة واحدة ليظهر على الشاشة رمز "A".
- 2) قم  بتدوير القرص لاختيار القائمة المفضلة ليظهر على الشاشة رمز "A1"، "A2"، "A3"، "A4"، "A5"، "A6"، "A7"، "A8"، "A9"، "A10".
- 3) اضغط على زر "تأكيد" / +30 ثانية/ بدء التشغيل " لتأكيد القائمة المختارة.
- 4) قم  بتدوير القرص لاختيار وزن القائمة ليضيء بعدها مؤشر "g".
- 5) اضغط على زر "تأكيد" / +30 ثانية/ بدء التشغيل " لبدء الطهي.

ملاحظة: عند اختيار قائمة الكعك A8، يرجى عدم وضع الكعكة في الفرن منذ البداية لأنه يجب أولاً تسخين الفرن على درجة حرارة 160 درجة. بعد عدة دقائق يصدر طنين مرتين لتذكيرك بوضع الكعكة في الفرن. بعد ذلك يجب الضغط على زر "تأكيد" / +30 ثانية/ بدء التشغيل " مرة أخرى. يبدأ المؤقت في العد التنازلي لتحضير أفضل كعكة على الإطلاق.

بعد مرور نصف الوقت المحدد للشواء 2/3 لتحضير الدجاج، يصدر الفرن تنبيهاً لتذكيرك بقلب الدجاجة على الجهة الأخرى.

**ملاحظة:** أ- لا يمكن إدخال زمن الطهي المطلوب سوى بعد الوصول إلى درجة الحرارة المطلوبة للتسخين المسبق. وعند الوصول إلى درجة الحرارة يجب فتح الباب لتحديد زمن الطهي المطلوب.  
ب- إذا لم يتم تحديد الزمن المطلوب للطهي خلال ٥ دقائق يتوقف الفرن عن التسخين المسبق ويصدر طنيناً ٤ مرات ثم يعود إلى وضع الاستعداد.

6- الطهي الحراري (بدون تفعيل خاصية التسخين المسبق)  
1) في وضع الاستعداد، اضغط على زر "الطهي الحراري/ مزدوج" مرة واحدة ليظهر على الشاشة "١٤٠ درجة مئوية".

2) قم  بتدوير القرص لاختيار درجة الحرارة اللازمة للطهي الحراري. ملاحظة: يمكن اختيار درجة الحرارة من ١٤٠ إلى ٢٣٠ درجة مئوية.

3) اضغط على زر "تأكيد/ ٣٠ ثانية/ بدء التشغيل" لتأكيد اختيار درجة الحرارة.

4) قم  بتدوير القرص لضبط زمن الطهي المطلوب.

5) اضغط على زر "تأكيد/ ٣٠ ثانية/ بدء التشغيل" لبدء الطهي.

7- الطهي المزدوج

1) في وضع الاستعداد، اضغط على زر "الطهي الحراري/ المزدوج" مرتين ليظهر على الشاشة رمز "١-٢".

2) قم  بتدوير القرص لاختيار وضع الطهي المزدوج من ١-٢ إلى ٤-٢.

3) اضغط زر "تأكيد/ ٣٠ ثانية/ بدء التشغيل" لتأكيد الاختيار.

4) قم  بتدوير القرص لضبط زمن الطهي المطلوب (أقصى زمن للطهي ٩٥ دقيقة).

5) اضغط على زر "تأكيد/ ٣٠ ثانية/ بدء التشغيل" لبدء الطهي.

تعليمات	المؤشر على الشاشة	مايكروويف	مشواة	الطهي الحراري
1	C-1	●		●
2	C-2	●	●	
3	C-3		●	●
4	C-4	●	●	●

المستوى	10	8	5	3	1
القدرة	%100	%80	%50	%30	%10
المؤشر الظاهر على الشاشة	P10	P8	P5	P3	P1

#### 4-الطهي باستخدام المشواة

1) في وضع الاستعداد، اضغط على زر "الشواء" مرة واحدة، ليظهر على الشاشة حرف "G".

2) قم  بتدوير القرص لضبط زمن الطهي المطلوب (أقصى زمن للطهي ٩٥ دقيقة).

3) اضغط على زر "تأكيد/ ٣٠ ثانية/ بدء التشغيل" لبدء الطهي.

**ملاحظة:** بعد مرور نصف زمن الشواء، يصدر الفرن صافرة تنبيهية لتقوم بقلب الطعام على الجانب الآخر. ويمكنك ترك الفرن لمواصلة التشغيل دون إجراء هذه الخطوة، ولكن للحصول على تأثير أفضل للطعام المشوي، يجب أن تقوم بقلب الطعام وغلق الباب والضغط على زر "تأكيد/ ٣٠ ثانية/ بدء التشغيل" لاستكمال الطهي. وفي حال عدم قلب الطعام يواصل الفرن العمل تلقائياً.

5-الطهي الحراري (مع تفعيل خاصية التسخين المسبق)  
تتيح لك خاصية الطهي الحراري تحضير الطعام تماماً مثلما تقوم بتحضيره في فرن تقليدي. ولا يستخدم المايكروويف في الطهي الحراري، لذلك يوصى بتسخين الفرن مسبقاً على درجة الحرارة المطلوبة قبل وضع الطعام فيه.

1) في وضع الاستعداد، اضغط على زر "الطهي الحراري/ مزدوج" مرة واحدة ليظهر على الشاشة "١٤٠ درجة مئوية".

2) قم  بتدوير القرص لاختيار درجة الحرارة اللازمة للطهي الحراري. ملاحظة: يمكن اختيار درجة الحرارة من ١٤٠ إلى ٢٣٠ درجة مئوية.

3) اضغط على زر "تأكيد/ ٣٠ ثانية/ بدء التشغيل" لتأكيد اختيار درجة الحرارة.

4) اضغط على زر "تأكيد/ ٣٠ ثانية/ بدء التشغيل" لبدء التسخين المسبق. عند الوصول إلى درجة الحرارة اللازمة للتسخين المسبق، يصدر طنين لتذكيرك بوضع الطعام في الفرن. يظهر على الشاشة وميض يوضع درجة حرارة التسخين المسبق.

5) ضع الطعام في الفرن وقم بغلق الباب. قم  بتدوير القرص لضبط زمن الطهي المطلوب.

6) اضغط على زر "تأكيد/ ٣٠ ثانية/ بدء التشغيل" لبدء الطهي.

يجب إخراج جميع مواد التعبئة والملحقات وفحص الفرن للتحقق من إصابته بالتلف مثل انبعاج أو باب مكسور. يجب عدم تركيب الفرن في حال إصابته بتلف.

الجسم الخارجي: يجب إزالة الطبقة الواقية الموجودة على الجسم الخارجي للفرن. ويجب عدم إزالة الغطاء المصنوع من معدن الميكا باللون البني الفاتح الذي يغطي تجويف الفرن لحماية الأنبوب المغناطيسي الإلكتروني.

### التركيب

1- يجب اختيار سطح مستو يوفر مساحة مفتوحة كافية لفتحات المآخذ و/أو المخرج.

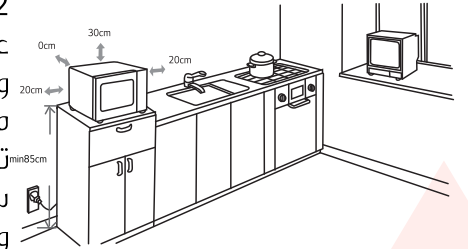

1) يجب وضع الفرن بعيداً عن أجهزة الراديو والتلفزيون قدر الإمكان، إذ قد يسبب تشغيل الفرن تشويشاً على إرسال الراديو أو التلفزيون.

2- يجب توصيل الفرن في مقبس منزلي عادي، مع ضرورة التحقق من أن الفولتية والتردد بنفس القيم المذكورة على ملصق النسب.

تحذير: يجب عدم تركيب الفرن أعلى سطح الموقد أو أي جهاز آخر يبعث حرارة. ويمكن أن يؤدي تركيب الفرن بالقرب من أو أعلى مصدر حرارة إلى تلف الفرن ويكون الضمان لاجياً في هذه الحالة.

1) يجب أن يكون أقل ارتفاع للتركيب ٨٥ سم.

2) يجب وضع السطح الخلفي للجهاز في مواجهة الحائط.

ويجب ترك مسافة ٣٠ سم على الأقل بين الفرن والحائط المجاور.

3) يجب عدم إزالة الأرجل من الفرن من أسفل.

4) يمكن أن يؤدي سد فتحات المآخذ و/أو المخرج إلى تلف الفرن.



قد تكون الأسطح الظاهرة ساخنة أثناء التشغيل.

يستخدم فرن المايكروويف نظام تحكم إلكتروني حديث لضبط مؤشرات الطهي لتلبية احتياجات الطهي الخاصة بكم على نحو أفضل.

### 1- ضبط الساعة

1) اضغط على زر "الساعة/ مؤقت المطبخ" مرة واحدة. ليظهر على الشاشة "...". وتبدأ أرقام التوقيت بالوميض.

2) قم بتدوير القرص لضبط أرقام الساعة. ويجب أن يتراوح التوقيت المدخل بين الساعة ٢٣- (تقويم ٢٤ ساعة).

3) اضغط على زر "الساعة/ مؤقت المطبخ" لتبدأ أرقام الدقائق بالوميض.

4) قم بتدوير القرص لضبط أرقام الدقائق، ويجب أن يتراوح التوقيت المدخل بين ٥٩-..

5) اضغط على زر "الساعة/ مؤقت المطبخ" لإنهاء ضبط الساعة.

### 2- مؤقت المطبخ

1) اضغط على زر "الساعة/ مؤقت المطبخ" مرتين، ليظهر على الشاشة ...

2) قم بتدوير القرص لإدخال الزمن المطلوب (أقصى زمن للطهي ٩٥ دقيقة).

3) اضغط "تأكيد/ ٣٠ ثانية/ بدء التشغيل" لتأكيد الضبط.

ملاحظة: يختلف مؤقت المطبخ عن نظام توقيت ٢٤ ساعة في أن مؤقت المطبخ يستخدم لتحديد الزمن المطلوب للطهي.

### 3- الطهي في المايكروويف

1) في وضع الاستعداد، اضغط على زر "مايكروويف" مرة واحدة ليظهر على الشاشة رمز "P1".

2) قم بتدوير القرص لاختيار قدرة المايكروويف المطلوبة.

ملاحظة: يمكن اختيار قدرة المايكروويف من P1 إلى P١٠.

3) اضغط على زر "تأكيد/ ٣٠ ثانية/ بدء التشغيل" لتأكيد القدرة المطلوبة.

4) قم بتدوير القرص لضبط زمن الطهي المطلوب (أقصى زمن للطهي ٩٥ دقيقة).

5) اضغط على زر "تأكيد/ ٣٠ ثانية/ بدء التشغيل" لبدء الطهي.



## ضبط إعداد الفرن

أسماء القطع والملحقات الخاصة بالفرن.  
قم بإخراج الفرن وكافة الأدوات من العبوة الكرتونية.  
يأتي مع الفرن الملحقات التالية:  
صينية زجاجية  
الحلقة الخاصة بالقرص الدوار  
دليل التعليمات

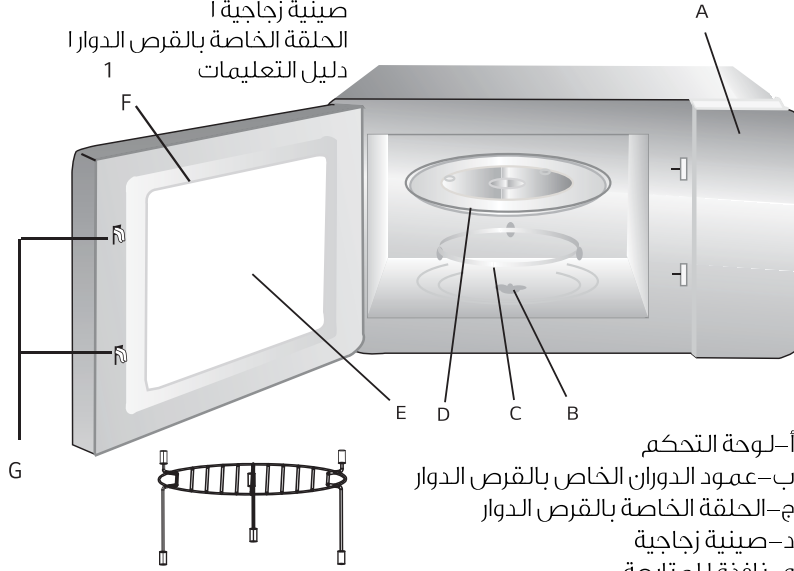

أ- لوحة التحكم

ب- عمود الدوران الخاص بالقرص الدوار

ج- الحلقة الخاصة بالقرص الدوار

د- صينية زجاجية

هـ- نافذة للمتابعة

و- الباب

ز- نظام أقفال الأمان

حامل الشواء (يستخدم فقط في الشواء ويوضع على الصينية الزجاجية)

## تركيب القرص الدوار

المحور (الجهة السفلية)

صينية زجاجية

عمود الدوران الخاص بالقرص الدوار

الحلقة الخاصة بالقرص الدوار

أ- يجب عدم وضع الصينية الزجاجية بالمقلوب، ويجب عدم إعاقة حركتها.  
ب- يجب استخدام الصينية الزجاجية والحلقة الخاصة بالقرص الدوار أثناء الطهي.  
ج- يجب وضع جميع أنواع الطعام وأواني الطعام على الصينية الزجاجية للطهي.  
د- في حال تصدع أو كسر الصينية الزجاجية أو حلقة القرص الدوار، يجب الاتصال بأقرب مركز خدمة معتمد.

## المواد التي يُنصح باستخدامها في فرن المايكروويف

التغليف بالبلاستيك فقط الأنواع الآمنة الاستخدام في المايكروويف. يستخدم لتغطية الطعام أثناء الطهي للاحتفاظ بالسوائل فيه. يجب تجنب فلامسة الغلاف البلاستيكي للطعام.

مقاييس درجة الحرارة فقط المقاييس الآمنة الاستخدام في المايكروويف (مقياس درجة حرارة اللحم ومقياس درجة حرارة الحلوى)

ورق الشمع يستخدم كغطاء لتجنب انسكاب المحتويات والاحتفاظ بالسوائل.

المواد التي لا يُنصح باستخدامها في فرن المايكروويف

الأدوات ملاحظات

صينية من الألومنيوم قد تسبب شرارة، لذلك يجب نقل الطعام إلى طبق آمن للاستخدام في المايكروويف.

عبوات الطعام الكرتونية المزودة بمقبض معدني قد تسبب شرارة، لذلك يجب نقل الطعام إلى طبق آمن للاستخدام في المايكروويف.

الأدوات المعدنية تحمي المعادن الطعام من طاقة المايكروويف، ولكن قد تسبب شرارة.

أوذات الحواف المعدنية

الأرصفة المعدنية قد تسبب شرارة ويمكن أن تؤدي إلى اندلاع حريق في الفرن.

الأكياس الورقية قد تسبب حريقاً في الفرن.

الفوم البلاستيكي قد ينصهر الفوم البلاستيكي أو يتسبب في تلويث السائل الذي يحتويه عند التعرض لدرجة حرارة عالية.

الخشب يتعرض الخشب للجفاف عند استخدامه في فرن المايكروويف وقد ينكسر أو يتشقق.

يجب التحقق من فصل الجهاز عن مصدر الكهرباء.

- 1- يجب تنظيف تجويف الفرن بعد الاستعمال باستخدام قطعة قماش مبللة قليلاً.
- 2- يجب تنظيف ملحقات الجهاز بالطريقة المعتادة في ماء بمنظف.
- 3- يجب العناية بتنظيف الإطار المحيط بالباب وقفل الغلق والأجزاء المحيطة باستخدام قطعة قماش مبللة عندما تتراكم عليهم الأوساخ.
- 4- يجب عدم استخدام منظفات جلي قوية أو أدوات حادة لتقشير المعادن لتنظيف باب الفرن الزجاجي، إذ إنها يمكن أن تتسبب في خدش السطح وهو ما قد يؤدي إلى كسر الزجاج.
- 5- نصيحة لتنظيف الجهاز - لتنظيف جوانب الفرن من الداخل والتي يمكن أن يلامسها الطعام الذي يتم تحضيره: ضع نصف ليمونة في إناء، ثم أضف ٣٠٠ مل (١/٢ بينت) من الماء واضبط درجة تسخين المايكروويف على ١٠٪ لمدة عشر دقائق. بعد ذلك امسح الفرن باستخدام قطعة قماش ناعمة وجافة.

### أدوات الطعام

#### تنبيه

خطر إصابة الأشخاص

من الخطر أن يقوم شخص غير مختص بإجراء عمليات الصيانة أو الإصلاح التي تشمل إزالة غطاء الجهاز الذي يحمي من التعرض لطاقة المايكروويف

- يرجى الاطلاع على التعليمات الخاصة بـ "المواد التي ينصح أو لا ينصح باستخدامها في فرن المايكروويف". وقد يكون هناك أدوات غير معدنية معينة لا يكون من الآمن استخدامها في فرن المايكروويف. وفي حالة الشك يمكنك اختبار الأداة من خلال الإجراء التالي:
- ١- املأ وعاء يكون من الآمن استخدامه في الفرن بكوب من الماء البارد (٢٥٠ مل) وضع فيه الأداة.
  - ٢- اقم بتشغيل الجهاز على أقصى طاقة لمدة دقيقة واحدة.
  - ٣- اقم بتحسس الأداة بعناية، إذا كانت الأداة الفارغة دافئة فلا ينصح باستخدامها للطهي في فرن المايكروويف.
  - ٤- يجب ألا يزيد زمن الطهي عن دقيقة واحدة.

الأدوات	ملاحظات
ورق قصدير	للتغليف فقط، إذ يمكن استخدام قطعة صغيرة لتغطية شرائح رقيقة من اللحم أو الدجاج لتجنب تسويتها بشكل زائد. ويمكن ظهور شرارة في حال ملاصقة ورق القصدير لجدران الفرن، لذلك يجب أن يبعد ورق القصدير مسافة بوصة واحدة (٢.٥ سم) عن الجدران.
أطباق خاصة بالمايكروويف	يرجى الالتزام بتعليمات جهة التصنيع. يجب أن تكون قاعدة الطبق بعيدة عن القرص الدوار مسافة ٣/١٦ بوصة على الأقل (٥ ملم). وقد يؤدي الاستخدام بشكل خاطئ إلى كسر القرص الدوار.
أدوات الطعام	الأدوات الآمنة الاستخدام في المايكروويف فقط. يرجى الالتزام بتعليمات جهة التصنيع. يجب عدم استخدام أطباق متصدعة أو مكسورة.
المرطبات الزجاجية	يجب إزالة الغطاء دائماً، على أن تستخدم فقط لتسخين الطعام حتى يصبح دافئاً. معظم المرطبات الزجاجية لا تكون مقاومة للحرارة لذلك قد تنكسر.
الأواني الزجاجية	تستخدم فقط الأواني الزجاجية المقاومة للحرارة المناسبة للفرن. يجب التحقق من أنها غير مزودة بحواف معدنية. ويجب عدم استخدام أطباق متصدعة أو مكسورة.
الأكياس المخصصة للطهي في المايكروويف	يرجى الالتزام بتعليمات جهة التصنيع. يجب عدم غلق الأكياس بأربطة معدنية. يجب عمل فتحات تسمح بانبعث البخار.
الأطباق والأكواب الورقية	تستخدم فقط للطهي التذوق لفترة قصيرة. يجب عدم ترك الفرن دون متابعة أثناء الطهي.
المناشف الورقية	تستخدم لتغطية الطعام الذي يعاد تسخينه وامتصاص الدهون. يجب أن تستخدم تحت إشراف للطهي لفترة قصيرة فقط.
ورق الزبدة	يستخدم كغطاء لمنع الانسكاب أو للتغليف أثناء تعريض الطعام للبخار.
الأواني البلاستيكية	فقط الأواني الآمنة الاستخدام في المايكروويف. يرجى الالتزام بتعليمات جهة التصنيع. يجب أن تحمل هذه الأواني علامة "آمن للاستخدام في المايكروويف". بعض الأواني البلاستيكية تصبح لينة عندما يصبح الطعام الذي تحتويه ساخناً. "أكياس الغليان" والأكياس البلاستيكية المحكمة الغلق يجب أن يتم عمل فتحات أو ثقب فيها أو تهويتها حسب التوجيهات المكتوبة على العبوة.

- 26- لا يعمل الجهاز باستخدام مؤقت خارجي أو نظام منفصل للتحكم عند بعد.
- 27- قد تصبح الأجزاء الظاهرة ساخنة أثناء الاستعمال، لذلك يجب إبعاد الأطفال عن الجهاز.
- 28- يجب عدم استخدام أداة التنظيف بالبخار لتنظيف الجهاز.
- 29- يصبح الجهاز ساخناً أثناء الاستعمال، لذلك يجب تجنب ملامسة الأجزاء الساخنة داخل الفرن.
- 30- يجب استخدام مستشعر درجة الحرارة الموصى به للفرن (للأفران المزودة بخاصية استخدام مستشعر درجة الحرارة).
- 31- تحذير: يصبح الجهاز والأجزاء الظاهرة منه ساخنة أثناء الاستعمال، لذلك يجب تجنب ملامستها والحرص على إبعاد الأطفال أقل من ٨ سنوات عنها إلا إذا كان هناك من يراقبهم.
- 32- يجب فتح الباب الخارجي أثناء تشغيل فرن المايكروويف (للأفران المزودة بأبواب خارجية للتزيين).
- 33- يجب وضع السطح الخلفي للجهاز في مواجهة الحائط.
- 34- يجب عدم وضع الفرن داخل خزانة.
- 35- يستخدم الفرن لتسخين الأغذية والمشروبات. وقد يؤدي تجفيف الطعام أو الملابس أو تسخين قطع القماش المبللة وما شابه إلى خطر الإصابة أو الاشتعال أو الحريق.
- 36- يجب عدم استخدام أواني معدنية للطعام والمشروبات أثناء تحضيرها في المايكروويف.

يرجى قراءة التعليمات السابقة بعناية والاحتفاظ بها للاطلاع عليها في المستقبل.

- خطر**
- خطر الإصابة بصدمة كهربائية يمكن أن تؤدي ملامسة المكونات الداخلية إلى إصابة خطيرة أو تسبب الوفاة. يجب عدم فك أجزاء الجهاز. تحذير
- خطر الإصابة بصدمة كهربائية يمكن أن يؤدي الاستخدام غير السليم للتأريض إلى الإصابة بصدمة كهربائية. يجب عدم توصيل الجهاز بمأخذ الطاقة حتى يتم تركيبه وتأريضه بشكل سليم.
- يجب أن يتم تأريض الجهاز. وفي حال استخدام دائرة كهربائية قصيرة، يقلل التأريض من خطر الصدمة الكهربائية عن طريق توفير سلك لمرور التيار الكهربائي. ويتميز الجهاز بأنه مزود بسلك يحتوي على سلك تأريض ومقبس تأريض. ويجب توصيل المقبس بمأخذ التيار الذي يجب تركيبه وتأريضه بشكل سليم.
- يجب استشارة كهربائي مختص أو أخصائي صيانة في حال عدم فهم إرشادات التأريض بشكل كامل أو في حال الشك في تأريض الجهاز على نحو سليم. وإذا كان من الضروري استخدام سلك الامتداد، يجب استخدام سلك مكون من ثلاثة أسلاك فقط.
- أيا تأتي مع الجهاز سلك قصير للإمداد بالكهرباء لتقليل المخاطر الناتجة عن التشابك أو التعثر في حال استخدام سلك أطول.
- أفي حال استخدام مجموعة أسلاك أو سلك امتداد طويل:
- أ– يجب أن تكون النسب الكهربائية الظاهرة على مجموعة الأسلاك أو سلك الامتداد مساوية على الأقل للنسب الكهربائية للجهاز.
- ب– يجب أن يكون سلك الامتداد مكوناً من ٣ أسلاك ومن النوع المناسب للتأريض.
- ج– يجب ترتيب وضع السلك الطويل بحيث لا يكون متديلاً من سطح العمل أو سطح الطاولة حتى لا يتمكن الأطفال من سحبه أو التعثر فيه دون قصد.

تحذير

لتقليل خطر اندلاع حريق أو صدمة كهربائية أو إصابة الأشخاص أو التعرض لطاقة المايكروويف الزائدة أثناء استعمال الجهاز، يرجى الالتزام بالتدابير الاحترازية الأساسية التالية:

- 1- تحذير: يجب عدم تسخين السوائل والأغذية الأخرى في أواني مغلقة لأنها تكون عرضة للانفجار.
- 2- تحذير: من الخطر أن يقوم أي شخص غير الشخص المختص بإجراء عمليات الصيانة أو الإصلاح التي تتطلب إزالة الغطاء الذي يحمي من التعرض لطاقة المايكروويف.
- 3- لا يمكن أن يستخدم الجهاز بواسطة الأطفال أقل من سن 8 سنوات وأكثر أو الأشخاص الذين يعانون من قصور في القدرات البدنية أو الحسية أو العقلية أو يفتقرون إلى الخبرة والمعرفة سوى تحت الإشراف أو التوجيه اللازم لاستعمال الآمن للجهاز وفهم المخاطر ذات الصلة. ولا يجوز للأطفال العبث بالجهاز ولا يجوز أن يقوموا بتنظيف الجهاز وصيانته إلا إذا كان سنهم أكثر من 8 سنوات وأن يتم ذلك تحت إشراف أشخاص بالغين.
- 4- يُحفظ الجهاز والسلك بعيداً عن متناول الأطفال أقل من 8 سنوات.
- 5- يجب استخدام الأدوات المناسبة للاستخدام في أفران المايكروويف.
- 6- يجب تنظيف الفرن باستمرار وإزالة بقايا الطعام من داخله.
- 7- يرجى قراءة والالتزام بـ: "التدابير الاحترازية لتجنب التعرض المحتمل لطاقة المايكروويف الزائدة".
- 8- عند تسخين الطعام في أواني بلاستيكية أو ورقية، يجب مراقبة الفرن لتجنب إمكانية الاشتعال.
- 9- في حال انبعاث دخان من الجهاز، يجب إيقاف تشغيله أو فصله عن الكهرباء وإبقاء الباب مغلق لإخماد اللهب.
- 10- يجب تجنب طهي الطعام لوقت طويل داخل الفرن.
- 11- يجب عدم استخدام تجويف الفرن لأغراض حفظ الطعام، مثل الخبز والبسكويت، إلخ.
- 12- يجب إزالة الأربطة المصنوعة من السلك والمقابض المعدنية من الأواني/ الأكياس الورقية أو البلاستيكية قبل وضعها في الفرن.
- 13- يجب تركيب أو وضع الفرن وفقاً لإرشادات التركيب الواردة في هذا الدليل.

- 14- لا ينصح بتسخين البيض بدون إزالة القشرة والبيض الكامل المسلوق جيداً في أفران المايكروويف، إذ من الممكن أن تنفجر البيضة حتى بعد انتهاء التسخين في الفرن.
- 15- هذا الجهاز مخصص للاستخدام المنزلي، إضافةً إلى استخدامات أخرى: -المطابخ الخاصة بالعمالين في المتاجر والمكاتب وبيئات العمل الأخرى؛ -النزلاء بالفنادق الكبيرة والصغيرة والبيئات السكنية الأخرى؛ -البيوت في المزارع؛ -البيئات التي توفر المبيت بسرير ووجبة إفطار.
- 16- في حال تلف سلك الطاقة، يجب استبداله بواسطة الجهة المصنعة أو وكيل الصيانة أو أشخاص مؤهلين على نفس المستوى لتجنب المخاطر.
- 17- يجب عدم حفظ الجهاز أو استعماله خارج المنزل.
- 18- يجب عدم استعمال الفرن بالقرب من الماء أو في حوض مبلل أو بالقرب من مسبح.
- 19- قد تكون درجة حرارة الأسطح الظاهرة مرتفعة أثناء التشغيل، ويمكن أن تزيد سخونة الأسطح أثناء الاستعمال. لذلك يجب إبقاء السلك بعيداً عن الأسطح الساخنة وينصح بعدم تغطية فتحات التهوية الموجودة بالجهاز.
- 20- يجب عدم ترك السلك متديلاً على حافة الطاولة أو سطح العمل.
- 21- عدم الحفاظ على نظافة الفرن يمكن أن يؤدي إلى تلف السطح، وهو ما يمكن أن يؤثر سلباً على عمر الجهاز وينتج عنه وضع خطير.
- 22- يجب تقليب أو رج محتويات زجاجات الرضاعة ومرطبات طعام الأطفال والتحقق من درجة حرارتها قبل إعطائها للطفل لتجنب الحروق.
- 23- يمكن أن يؤدي تسخين المشروبات في المايكروويف إلى غليان السائل وتدفقه في وقت لاحق، لذلك يجب توخي الحذر عند الإمساك بالوعاء.
- 24- يجب عدم استعمال الجهاز بواسطة الأشخاص (بما فيهم الأطفال) الذين يعانون من قصور في القدرات البدنية أو الحسية أو العقلية أو الذين يفتقرون إلى الخبرة والمعرفة، إلا تحت إشراف أو توجيه شخص مسؤول عن سلامتهم.
- 25- يجب مراقبة الأطفال للتأكد من أنهم لا يعبثون بالجهاز.

## تدابير احترازية لتجنب التعرض المحتمل لطاقة المايكروويف الزائدة

(أ) لا تحاول تشغيل الفرن والباب مفتوح، إذ يمكن أن يؤدي ذلك إلى التعرض بشكل خطير إلى الطاقة المايكروويف. ومن الضروري عدم كسر أقفال الأمان أو العبث بها.

(ب) لا تضع أي غرض بين الواجهة الأمامية للفرن والباب، ولا تسمح بتجمع بقايا التربة أو المنظف على الأسطح الخاصة بإحكام الغلق.

(ج) تحذير: في حال تلف الباب أو أقفاله، يجب عدم تشغيل الفرن حتى يتم إصلاحه على يد شخص مختص.

## ملحق

في حال عدم الحفاظ على تنظيف الجهاز جيداً، يمكن أن يتعرض سطحه للتلف ويتأثر عمره، مما يؤدي إلى أخطار محتملة.

## المواصفات

MWHA-30G4C	الموديل:
230 فولت ~ 50 هرتز	الفولتية المقدرة:
1450 واط	طاقة الدخل المقدرة (موجات كهرومغناطيسية قصيرة):
900 واط	طاقة الخرج المقدرة (موجات كهرومغناطيسية قصيرة):
1100 واط	طاقة الدخل المقدرة (الشوي):
2500 واط	طاقة الدخل المقدرة (الحمل الحراري):
30 لتر	سعة الفرن:
Φ315 ملم	قطر القرص الدوار:
520 × 501 × 326 ملم	الأبعاد الخارجية:
18 كجم تقريباً	الوزن الصافي:



الطرّاز: MWHA-30G4C