



فرن مايكروويف

دليل المستخدم

الموديل:

- MWHA-25S8B ▲
- MWHA-25S8W ▲

Microwave Oven

User's Manual

Model:

- MWHA-25S8B ▲
- MWHA-25S8W ▲

الرجاء قراءة هذا الدليل بعناية قبل تشغيل الجهاز،
و احتفظ به للرجوع إليه مستقبلا.

هذه التصاميم، و المواصفات عرضة للتغيير بهدف إدخال تحسينات عليها
و ذلك دون إشعار مسبق.

ISO9001 CE CB



Please read this manual carefully before operating your set.
Retain it for future reference.

Designs and specifications are subject to change for improvement
without prior notice.

ISO9001 CE CB





Models: MWAH-25S8B
MWAH-25S8W

Please read these instructions carefully before using the microwave oven

• Precautions & Safety Warnings	2-9
• Setting up for your oven	10
• Installation guide	11
• Operation Instruction guide	12-14
• Trouble Shooting	15

- Please read the safety instruction carefully before using the Microwave Oven
- Keep the instruction booklet in easily accessible location.
- ※ The appearance and operation of the product may change without notice to improve the quality of the product.

PRECAUTIONS TO AVOID POSSIBLE EXPOSURE TO EXCESSIVE MICROWAVE ENERGY

- (a) Do not attempt to operate this oven with the door open since this can result in harmful exposure to microwave energy. It is important not to break or tamper with the safety interlocks.
- (b) Do not place any object between the oven front face and the door or allow soil or cleaner residue to accumulate on sealing surfaces.
- (c) **WARNING:** If the door or door seals are damaged, the oven must not be operated until it has been repaired by a competent person.

ADDENDUM

If the apparatus is not maintained in a good state of cleanliness, its surface could be degraded and affect the lifespan of the apparatus and lead to a dangerous situation.

Specifications

Model:	MWHA-25S8B / MWHA-25S8W
Rated Voltage:	220-240V-/50Hz
Rated Input Power(Microwave):	1250W
Rated Output Power(Microwave):	800 W
Oven Capacity:	25L
Turntable Diameter:	Ø 270mm
External Dimensions:	485X384X292mm
Net Weight:	13kg

IMPORTANT SAFETY INSTRUCTIONS WARNING

To reduce the risk of fire, electric shock, injury to persons or exposure to excessive microwave oven energy when using your appliance, follow basic precautions, including the following:

1. **Warning:** Liquids and other foods must not be heated in sealed containers since they are liable to explode.
2. **Warning:** It is hazardous for anyone other than a competent person to carry out any service or repair operation that involves the removal of a cover which gives protection against exposure to microwave energy.
3. This appliance can be used by children aged from 8 years and above and persons with reduced physical, sensory or mental capabilities or lack of experience and knowledge if they have been given supervision or instruction concerning use of the appliance in a safe way and understand the hazards involved. Children shall not play with the appliance. Cleaning and user maintenance shall not be made by children unless they are older than 8 and supervised.
4. Keep the appliance and its cord out of reach of children less than 8 years.
5. Only use utensils that are suitable for use in microwave ovens.
6. The oven should be cleaned regularly and any food deposits should be removed.
7. Read and follow the specific: "PRECAUTIONS TO AVOID POSSIBLE EXPOSURE TO EXCESSIVE MICROWAVE ENERGY".
8. When heating food in plastic or paper containers,

- keep an eye on the oven due to the possibility of ignition.
9. If smoke is emitted, switch off or unplug the appliance and keep the door closed in order to stifle any flames.
 10. Do not overcook food.
 11. Do not use the oven cavity for storage purposes. Do not store items, such as bread, cookies, etc. inside the oven.
 12. Remove wire twist-ties and metal handles from paper or plastic containers/bags before placing them in the oven.
 13. Install or locate this oven only in accordance with the installation instructions provided.
 14. Eggs in their shell and whole hard-boiled eggs should not be heated in microwave ovens since they may explode, even after microwave heating has ended.
 15. This appliance is intended to be used in household and similar applications such as:
 - staff kitchen areas in shops, offices and other working environments;
 - by clients in hotels, motels and other residential type environments;
 - farm houses;
 - bed and breakfast type environments.
 16. If the supply cord is damaged, it must be replaced by the manufacturer, its service agent or similarly qualified persons in order to avoid a hazard.
 17. Do not store or use this appliance outdoors.
 18. Do not use this oven near water, in a wet basement or near a swimming pool.
 19. The temperature of accessible surfaces may be high when the appliance is operating. The surfaces are liable to get hot during use. Keep cord away from heated

- surface, and do not cover any vents on the oven.
20. Do not let cord hang over edge of table or counter.
 21. Failure to maintain the oven in a clean condition could lead to deterioration of the surface that could adversely affect the life of the appliance and possibly result in a hazardous situation.
 22. The contents of feeding bottles and baby food jars shall be stirred or shaken and the temperature checked before consumption, in order to avoid burns.
 23. Microwave heating of beverages can result in delayed eruptive boiling, therefore care must be taken when handling the container.
 24. The appliance is not intended for use by persons (including children) with reduced physical, sensory or mental capabilities, or lack of experience and knowledge, unless they have been given supervision or instruction concerning use of the appliance by a person responsible for their safety.
 25. Children should be supervised to ensure that they do not play with the appliance.
 26. The appliances are not intended to be operated by means of an external timer or separate remote-control system.
 27. Accessible parts may become hot during use. Young children should be kept away.
 28. Steam cleaner is not to be used.
 29. During use the appliance becomes hot. Care should be taken to avoid touching heating elements inside the oven.
 30. Only use the temperature probe recommended for this oven. (for ovens provided with a facility to use a

temperature-sensing probe.)

31. **WARNING:** The appliance and its accessible parts become hot during use. Care should be taken to avoid touching heating elements. Children less than 8 years of age shall be kept away unless continuously supervised.
32. The microwave oven must be operated with the decorative door open. (for ovens with a decorative door.)
33. Surface of a storage drawer can get hot.
34. The microwave oven is intended for heating food and beverages. Drying of food or clothing and heating of warming pads, slippers, sponges, damp cloth and similar may lead to risk of injury, ignition or fire.
35. Metallic containers for food and beverages are not allowed during microwave cooking.
36. The appliance shall not be cleaned with a steam cleaner.
37. Care should be taken not to displace the turntable when removing containers from the appliance.
38. The appliance must not be installed behind a decorative door in order to avoid overheating.
39. **WARNING:** When the appliance is operated in the combination mode, children should only use the oven under adult supervision due to the temperatures generated.

READ CAREFULLY AND KEEP FOR FUTURE REFERENCE

To Reduce the Risk of Injury to Persons Grounding Installation

DANGER

Electric Shock Hazard
Touching some of the internal components can cause serious personal injury or death. Do not disassemble this appliance.

WARNING

Electric Shock Hazard
Improper use of the grounding can result in electric shock. Do not plug into an outlet until appliance is properly installed and grounded.

This appliance must be grounded. In the event of an electrical short circuit, grounding reduces the risk of electric shock by providing an escape wire for the electric current. This appliance is equipped with a cord having a grounding wire with a grounding plug. The plug must be plugged into an outlet that is properly installed and grounded.

Consult a qualified electrician or serviceman if the grounding instructions are not completely understood or if doubt exists as to whether the appliance is properly grounded. If it is necessary to use an extension cord, use only a 3-wire extension cord.

1. A short power-supply cord is provided to reduce the risks resulting from becoming entangled in or tripping over a longer cord.
2. If a long cord set or extension cord is used:
 - 1) The marked electrical rating of the cord set or extension cord should be at least as great as the electrical rating of the appliance.
 - 2) The extension cord must be a grounding-type 3-wire cord.
 - 3) The long cord should be arranged so that it will not drape over the counter top or tabletop where it can be pulled on by children or tripped over unintentionally.

CLEANING

Be sure to unplug the appliance from the power supply.

1. Clean the cavity of the oven after using with a slightly damp cloth.
2. Clean the accessories in the usual way in soapy water.
3. The door frame and seal and neighbouring parts must be cleaned carefully with a damp cloth when they are dirty.
4. Do not use harsh abrasive cleaners or sharp metal scrapers to clean the oven door glass since they can scratch the surface, which may result in shattering of the glass.
5. Cleaning Tip---For easier cleaning of the cavity walls that the food cooked can touch: Place half a lemon in a bowl, add 300ml (1/2 pint) water and heat on 100% microwave power for 10 minutes. Wipe the oven clean using a soft, dry cloth.

UTENSILS CAUTION

Personal Injury Hazard
It is hazardous for anyone other than a competent person to carry out any service or repair operation that involves the removal of a cover which gives protection against exposure to microwave energy.

See the instructions on "Materials you can use in microwave oven or to be avoided in microwave oven."
There may be certain non-metallic utensils that are not safe to use for microwaving. If in doubt, you can test the utensil in question following the procedure below.

Utensil Test:

1. Fill a microwave-safe container with 1 cup of cold water (250ml) along with the utensil in question.
2. Cook on maximum power for 1 minute.
3. Carefully feel the utensil. If the empty utensil is warm, do not use it for microwave cooking.
4. Do not exceed 1 minute cooking time.

Materials you can use in microwave oven

Utensils	Remarks
Browning dish	Follow manufacturer's instructions. The bottom of browning dish must be at least 3/16 inch (5mm) above the turntable. Incorrect usage may cause the turntable to break.
Dinnerware	Microwave-safe only. Follow manufacturer's instructions. Do not use cracked or chipped dishes.
Glass jars	Always remove lid. Use only to heat food until just warm. Most glass jars are not heat resistant and may break.
Glassware	Heat-resistant oven glassware only. Make sure there is no metallic trim. Do not use cracked or chipped dishes.
Oven cooking bags	Follow manufacturer's instructions. Do not close with metal tie. Make slits to allow steam to escape.
Paper plates and cups	Use for short-term cooking/warming only. Do not leave oven unattended while cooking.
Paper towels	Use to cover food for reheating and absorbing fat. Use with supervision for a short-term cooking only.
Parchment paper	Use as a cover to prevent splattering or a wrap for steaming.
Plastic	Microwave-safe only. Follow the manufacturer's instructions. Should be labeled "Microwave Safe". Some plastic containers soften, as the food inside gets hot. "Boiling bags" and tightly closed plastic bags should be slit, pierced or vented as directed by package.
Plastic wrap	Microwave-safe only. Use to cover food during cooking to retain moisture. Do not allow plastic wrap to touch food.
Thermometers	Microwave-safe only (meat and candy thermometers).
Wax paper	Use as a cover to prevent splattering and retain moisture.

Materials to be avoided in microwave oven

Utensils	Remarks
Aluminum tray	May cause arcing. Transfer food into microwave-safe dish.
Food carton with metal handle	May cause arcing. Transfer food into microwave-safe dish.
Metal or metal-trimmed utensils	Metal shields the food from microwave energy. Metal trim may cause arcing.
Metal twist ties	May cause arcing and could cause a fire in the oven.
Paper bags	May cause a fire in the oven.
Plastic foam	Plastic foam may melt or contaminate the liquid inside when exposed to high temperature.
Wood	Wood will dry out when used in the microwave oven and may split or crack.

SETTING UP YOUR OVEN

Names of Oven Parts and Accessories

Remove the oven and all materials from the carton and oven cavity.

Your oven comes with the following accessories:

Glass tray	1
Turntable ring assembly	1
Instruction Manual	1

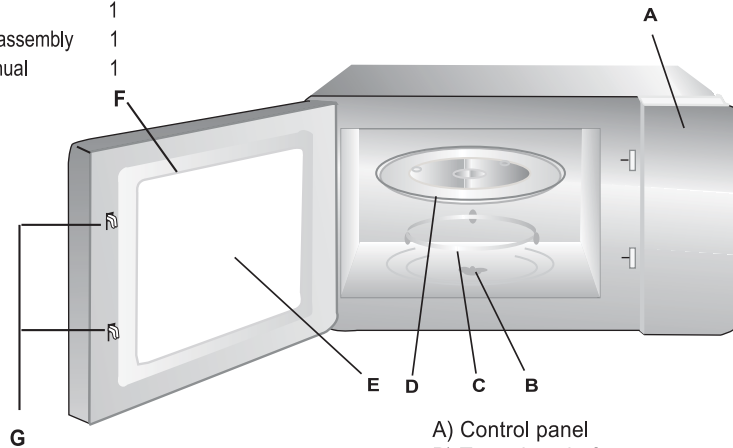

- A) Control panel
- B) Turntable shaft
- C) Turntable ring assembly
- D) Glass tray
- E) Observation window
- F) Door assembly
- G) Safety interlock system

Turntable Installation

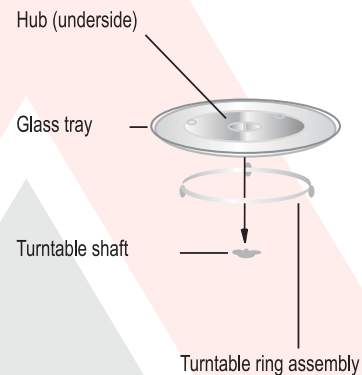

- a. Never place the glass tray upside down. The glass tray should never be restricted.
- b. Both glass tray and turntable ring assembly must always be used during cooking.
- c. All food and containers of food are always placed on the glass tray for cooking.
- d. If glass tray or turntable ring assembly cracks or breaks, contact your nearest authorized service center.

Countertop Installation

Remove all packing material and accessories. Examine the oven for any damage such as dents or broken door. Do not install if oven is damaged.

Cabinet: Remove any protective film found on the microwave oven cabinet surface.

Do not remove the light brown Mica cover that is attached to the oven cavity to protect the magnetron.

Installation

1. Select a level surface that provide enough open space for the intake and/or outlet vents.

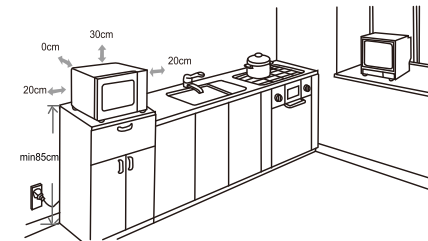

(1) The minimum installation height is 85cm.

(2) The rear surface of appliance shall be placed against a wall.

Leave a minimum clearance of 30cm above the oven, a minimum clearance of 20cm is required between the oven and any adjacent walls.

(3) Do not remove the legs from the bottom of the oven.

(4) Blocking the intake and/or outlet openings can damage the oven.

(5) Place the oven as far away from radios and TV as possible. Operation of microwave oven may cause interference to your radio or TV reception.

2. Plug your oven into a standard household outlet. Be sure the voltage and the frequency is the same as the voltage and the frequency on the rating label.

WARNING: Do not install oven over a range cooktop or other heat-producing appliance. If installed near or over a heat source, the oven could be damaged and the warranty would be void.

The accessible surface may be hot during operation.



OPERATION INSTRUCTION







This microwave oven uses modern electronic control to adjust cooking parameters to meet your needs better for cooking.

1. Standby Status







LED will display "0:00" for the first plug. Buzzer sounds once. The oven enters standby status.

Note: once the program has been set and  button is not pressed in 1 minute, LED will go back to standby status or the clock will display. All the setting will be cancelled.

2. Weight Defrost

- 1). In standby status, press  once, "400g" will display.
- 2). Press  or  button to choose the weight. The weight range is 100-900g.
- 3). Press  button to start cooking if the door is closed.
- 4). Open the oven door or press  during cooking, the cooking will pause.
Press  to resume the cooking if the door is closed.

3. Time Defrost

- 1). In standby status, press  twice, "3:00" will display.
- 2). Press  or  button to choose the defrost time.
The MAX. time is 15 minutes. The defrost power is P30. It cannot be changed.
- 3). Press  button to start cooking if the door is closed.
- 4). Open the oven door or press  during cooking, the cooking will pause.
Press  to resume the cooking if the door is closed.







Note: 1) When cooking is finished, "END" will display.

2) The step quantities for the adjustment time of the coding switch are as follow:



- 0—3 min : 30 seconds
3—15 min : 1 minute

Note : If half the defrost time passes , the oven sounds twice, and this is normal .
in order to have a better effect of defrosting food, you should turn the food over,
close the door and then press  to continue cooking. If no operation,
it will continue working.

4. Auto Menu

- 1). In standby status, press  to choose the menu.
- 2). Press  or  button to choose the weight of selected menu.
- 3). Press  button to start cooking if the door is closed.
- 4). Open the oven door or press  during cooking, the cooking will pause.
Press  to resume the cooking if the door is closed.

5. Speedy cooking

- 1). In standby status, press  to start cooking for 30 seconds with full power.
The MAX. time is 99 minutes 50 seconds.
- 2). During auto menu and weight defrost process, time cannot be increased by pressing  button.

6. Hinting function of cooking ending

- 1) When cooking is finished, "END" will display and the oven will sound five times to tell you.
- 2) When the oven sounds, stop buzzing when open the door. If leave it, END will display after sounding five times.

Auto Menu Table

Menu	Size	Power
Pizza	1Slice (80g)	100%
	2Slice (160g)	
	3Slice (250g)	
Potato	1 (200g)	
	2 (400g)	
	3 (600g)	
Meat	1 (230g)	
	2 (460g)	
	3 (960g)	
Fish	150g	80%
	350g	
	450g	
Veg.	150g	100%
	350g	
	500g	
Pasta	50g (with 450 ml water)	80%
	100g (with 800 ml water)	
	150g (with 1,200 ml water)	

Trouble shooting

Normal	
Microwave oven interfering TV reception	Radio and TV reception may be interfered when microwave oven operating. It is similar to the interference of small electrical appliances, like mixer, vacuum cleaner, and electric fan. It is normal.
Dim oven light	In low power microwave cooking, oven light may become dim. It is normal.
Steam accumulating on door, hot air out of vents	In cooking, steam may come out of food. Most will get out from vents. But some may accumulate on cool place like oven door. It is normal.
Oven started accidentally with no food in.	It is forbidden to run the unit without any food inside. It is very dangerous.

Trouble	Possible Cause	Remedy
Oven can not be started.	(1) Power cord not plugged in tightly.	Unplug. Then plug again after 10 seconds.
	(2) Fuse blowing or circuit breaker works.	Replace fuse or reset circuit breaker (repaired by professional personnel of our company)
	(3) Trouble with outlet.	Test outlet with other electrical appliances.
Oven does not heat.	(4) Door not closed well.	Close door well.



According to Waste of Electrical and Electronic Equipment (WEEE) directive, WEEE should be separately collected and treated. If at any time in future you need to dispose of this product please do NOT dispose of this product with household waste. Please send this product to WEEE collecting points where available.

اكتشاف الأعطال وإصلاحها

الوضع الطبيعي	
تشويش فرن المايكرويف على استقبال موجات الراديو والتلفزيون عند تشغيل فرن المايكرويف، وهو ما يشبه تشويش الأجهزة الكهربائية الصغيرة مثل الخلاط والمكنسة الكهربائية والمروحة الكهربائية. هذا أمر طبيعي.	تشويش فرن المايكرويف على استقبال موجات التلفزيون
عند استخدام المايكرويف للطهي بطاقة منخفضة، فإن ضوء الفرن قد يصبح خافتاً. هذا أمر طبيعي.	ضوء الفرن خافت
عند الطهي، من الممكن خروج البخار من الأظعمة، وسيخرج أغلبه من فتحات التهوية، وقد يتراكم القليل منه فوق مكان بارد مثل باب الفرن. هذا أمر طبيعي.	تراكم الأبخرة على الباب وخروج الهواء الساخن من فتحات التهوية
يُحظر تشغيل الفرن دون وجود أي أطعمة داخله، فهذا أمر خطير للغاية.	تشغيل الفرن دون قصد مع عدم وجود طعام بداخله.

المشكلة	السبب المحتمل	إصلاح الخلل
الفرن لا يعمل	(1) سلك توصيل الكهرباء غير متصل جيداً بالقابس.	انزع القابس، ثم أوصله مرة أخرى بعد ١٠ ثوان.
	(2) انفجار المصهر (فيوز) أو حدوث قصر في الدائرة.	دل المصهر أو أعد توصيل الدائرة (فقط على يد فني مختص من شركتنا)
	(3) مشكلة في منفذ التيار.	اختبر منفذ التيار مع الأجهزة الكهربائية الأخرى.
الفرن لا يُسخّن.	(4) الباب غير مغلق جيداً.	أغلق الباب جيداً.

وفقاً للتوجيه الأوروبي الصادر بشأن نفايات المعدات الكهربائية والإلكترونية (WEEE)، يتعين تجميع نفايات المعدات الكهربائية والإلكترونية ومعالجتها بشكل منفصل. إذا كنت مستقبلاً تريد التخلص من هذا المنتج في أي وقت، يرجى عدم التخلص منه مع النفايات المنزلية العادية. يرجى إرسال هذا المنتج إلى نقاط تجميع نفايات المعدات الكهربائية والإلكترونية حيثما كان ذلك متاحاً.



جدول القائمة التلقائية

القائمة	الكمية	الطاقة
البيتزا	شريحة واحدة (80 غ)	100%
	شريحتان (160 غ)	
	3 شرائح (250 غ)	
البطاطا	1 (200 غ)	100%
	2 (400 غ)	
	3 (600 غ)	
اللحوم	1 (230 غ)	100%
	2 (460 غ)	
	3 (960 غ)	
السمك	150 غ	80%
	350 غ	
	450 غ	
الخضروات	150 غ	100%
	350 غ	
	500 غ	
الباستا	50 غ (مع 450 مل ماء)	80%
	100 غ (مع 800 مل ماء)	
	150 غ (مع 1,200 مل ماء)	

تعليمات التشغيل

يعمل فرن المايكرويف هذا بنظام تحكم إلكتروني حديث لضبط معايير الطهي لتلبية احتياجاتك للطهي بشكل أفضل.

تعليمات التشغيل

1. وضع الاستعداد (Standby Status)

تعرض شاشة LED الرمز "0:00" عند توصيل الجهاز بالكهرباء للمرة الأولى. تصدر صفارة لمرة واحدة، وسيدخل الفرن وضع الاستعداد.

ملاحظة: عند ضبط البرنامج وعدم الضغط على زر (Start +30s) خلال دقيقة واحدة، سيعود مؤشر LED لوضع الاستعداد أو ستظهر الساعة. سيتم إلغاء جميع الإعدادات.

2. إذابة الأطعمة حسب الوزن (Weight Defrost)

(1) في وضع الاستعداد، اضغط على زر (Defrost) مرة واحدة، وستعرض الشاشة "400g".

(2) اضغط على (Start +30s) أو (Start +30s) لاختيار وزن الطعام المراد طهيه. نطاق الوزن هو 100 - 900 غ.

(3) اضغط على زر (Start +30s) للبدء بعملية الطهي إذا كان الباب مغلقاً.

(4) افتح باب الفرن أو الضغط على (Stop Cancel) أثناء الطهي، وستتوقف عملية الطهي مؤقتاً.

اضغط على (Start +30s) لاستكمال عملية الطهي إذا كان الباب مغلقاً.

3. إذابة الأطعمة حسب الوقت (Time Defrost)

(1) في وضع الاستعداد، اضغط على زر (Start +30s) مرتين، وستعرض الشاشة "3:00".

(2) اضغط على (Start +30s) أو (Start +30s) لاختيار وقت الإذابة.

أقصى وقت هو 15 دقيقة. طاقة الإذابة هي P30. لا يمكن تغييرها.

(3) اضغط على زر (Start +30s) للبدء بعملية الطهي إذا كان الباب مغلقاً.

(4) افتح باب الفرن أو الضغط على (Stop Cancel) أثناء الطهي، وستتوقف عملية الطهي مؤقتاً.

اضغط على (Start +30s) لاستكمال عملية الطهي إذا كان الباب مغلقاً.

ملاحظة: (1) عند انتهاء عملية الطهي، ستعرض الشاشة "END".

(2) تكون الإجراءات الكمية لزمان الضبط الخاص بمفتاح الترميز كما يلي:

3---- دقيقة : 30 ثانية
15----3 دقائق : دقيقة واحدة

ملاحظة: بعد مرور نصف زمن الإذابة، سيصدر الفرن صوت مرتين، وهذا أمر طبيعي. وللحصول على نتيجة أفضل لعملية الإذابة، ينبغي عليك قلب الطعام، وإغلاق الباب، والضغط على (Start +30s) لمواصلة الطهي. وخلاف ذلك سيستمر الفرن بالعمل.

4. القائمة التلقائية

(1) في وضع الاستعداد، اضغط على (Program) لاختيار القائمة.

(2) اضغط على (Start +30s) أو (Start +30s) لاختيار الوزن من القائمة.

(3) اضغط على زر (Start +30s) للبدء بعملية الطهي إذا كان الباب مغلقاً.

(4) افتح باب الفرن أو الضغط على (Stop Cancel) أثناء الطهي، وستتوقف عملية الطهي مؤقتاً.

اضغط على (Start +30s) لمواصلة الطهي إذا كان الباب مغلقاً.

5. الطهي السريع

(1) في وضع الاستعداد، اضغط على (Start +30s) للبدء بالطهي لمدة 30 ثانية بالطاقة القصوى.

الحد الأقصى لضبط الوقت هو 99 دقيقة و50 ثانية.

(2) خلال القائمة التلقائية وعملية إذابة الأطعمة حسب الوزن، لا يمكن زيادة الوقت من خلال الضغط على زر (Start +30s).

6. وظيفة انتهاء وقت الطهي

(1) عند انتهاء عملية الطهي، ستظهر "END" على الشاشة، ويصدر الفرن صوت طنين خمس مرات لإعلامك بذلك.

(2) سيتوقف الفرن عن الطنين عند فتح الباب. وإذا تركته، ستظهر إشارة "END" بعد الطنين لخمس مرات.

تركيب الفرن أسماء أجزاء الفرن وملحقاته أخرج الجهاز وكل المواد الموجودة بالعلبة وداخله. يأتيك الفرن مع الملحقات التالية:

- 1 صينية زجاجية
- 1 مجموعة القرص الدوار
- 1 دليل التعليمات

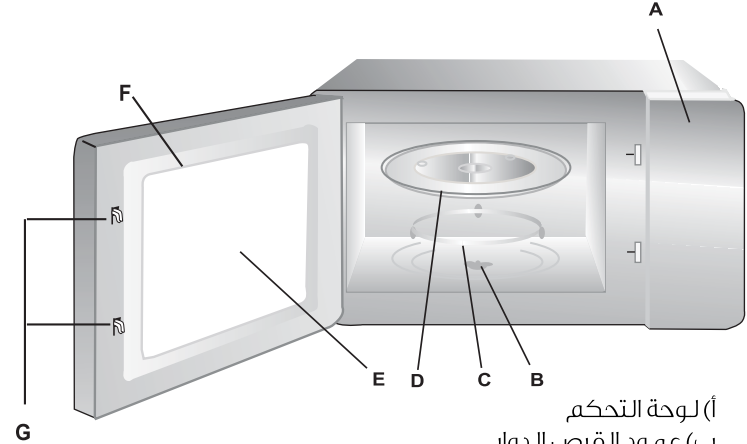

- (أ) لوحة التحكم
- (ب) عمود القرص الدوار
- (ج) مجموعة القرص الدوار
- (د) صينية زجاجية
- (هـ) نافذة رؤية
- (و) مجموعة الباب
- (ز) نظام قفل الأمان

تركيب القرص الدوار

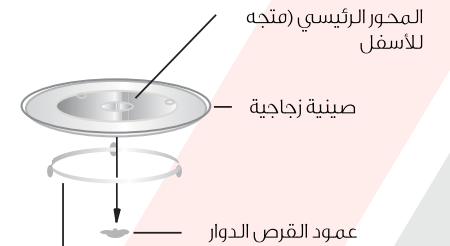

مجموعة القرص الدوار

- أ- لا تضع الصينية الزجاجية في وضع مقلوب على الإطلاق. يجب ألا تعوق حركة دوران الصينية الزجاجية أبداً.
- ب- يجب دائماً استخدام كل من الصينية الزجاجية ومجموعة القرص الدوار أثناء الطهي.
- ج- توضع جميع الأطعمة وأوعية الأطعمة دائماً فوق الصينية الزجاجية للطهي.
- د- في حال تشقق أو كسر الصينية الزجاجية ومجموعة القرص الدوار، اتصل بأقرب مركز خدمة معتمد.

التركيب على الكاونتر

أزل جميع مواد التعبئة والملحقات. افحص الفرن لتعيين أي تلف كوجود انبعاج أو كسر في الباب. لا تركيب الفرن إذا تبين وجود تلف به. هيكل المايكرويف: أزل جميع مواد التغليف الموجودة على سطح هيكل فرن المايكرويف. احرص على عدم إزالة غطاء الميكا باللون البني الفاتح المرفق بالجزء الداخلي للفرن، إذ أن الغرض منه حماية المجال المغناطيسي.

التركيب

1. ختر سطحاً مستويًا يوفر ما يكفي من المساحة المفتوحة للتصريف و/ أو فتحات التهوية.

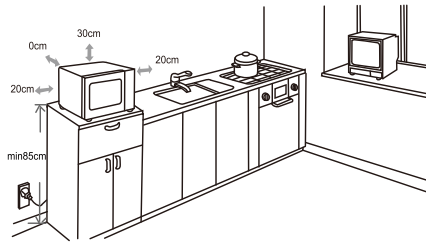

- (1) الحد الأدنى لارتفاع التركيب هو 58 سم.
- (2) يوضع السطح الخلفي للجهاز جهة الجدار.
- اترك مسافة خلوص لا تقل عن 03 سم فوق الفرن، كما أنه يحتاج إلى مسافة خلوص لا تقل عن 02 سم بين الفرن وأي جدران مجاورة.
- (3) لا تزال الأرجل الموجودة أسفل الفرن.
- (4) قد يؤدي حجب التصريف و/ أو مخارج الهواء إلى تلف الفرن
- (5) ضع الفرن بعيداً عن أجهزة الراديو والتلفزيون قدر الإمكان. قد يتسبب تشغيل المايكرويف في حدوث تشويش على موجات أجهزة الراديو أو التلفزيون.

قد تكون أسطح
الفرن ساخنة أثناء
التشغيل.



التنظيف

- تأكد من فصل قاييس الجهاز عن مصدر الطاقة الكهربائية.
1. نظف الجزء الداخلي للفرن بعد الاستخدام بواسطة قطعة قماش مبللة قليلاً.
 2. نظف الملحقات بالطريقة المعتادة بالماء والصابون.
 3. يجب تنظيف إطار الباب ومانع التسرب والأجزاء المجاورة جيداً عند اتساخها باستخدام قطعة قماش مبللة.
 4. لا تستخدم أدوات تنظيف خشنة أو أدوات كشط معدنية حادة لتنظيف زجاج باب الفرن لأنها قد تخدش السطح، مما قد ينتج عنه تهشم الزجاج.
 5. نصيحة للتنظيف: لتسهيل تنظيف جوانب الجزء الداخلي من الفرن التي قد تلامس الطعام المطهو: ضع نصف ليمونة في وعاء وأضف عليها 300 مل (1/2 باينت) من الماء وسخنه لمدة 10 دقائق واجعل طاقة المايكرويف 100%. امسح الفرن لتنظيفه باستخدام قطعة قماش ناعمة وجافة.

أدوات الطهي

تنبيه خطر الإصابة الشخصية

يمثل القيام بأي عمليات صيانة أو إصلاح تشمل إزالة الغطاء الذي يحمي من التعرض لطاقة المايكرويف مصدر خطورة على أي شخص سوى المختص.

انظر التعليمات الخاصة "بالمواد التي يمكن استخدامها في أفران المايكرويف والمواد التي يجب تجنب استخدامها في أفران المايكرويف". قد تكون هناك أدوات طهي غير معدنية غير آمنة للاستخدام في المايكرويف. في حالة الشك، يمكنك اختبار هذه الأدوات باتباع الخطوات التالية: اختبار أدوات الطهي:

1. املا وعاء آمن للاستخدام في المايكرويف بكوب واحد من الماء البارد (250 مل) وضع معه أداة الطهي المراد اختبارها.
2. اضبط مستوى الطهي على الحد الأقصى لمدة دقيقة واحدة.
3. استشعر أداة الطهي، إذا وجدت أداة الطهي الفارغة دافئة، فلا تستخدمها للطهي داخل المايكرويف.
4. لا تجعل زمن الطهي يتجاوز دقيقة واحدة.

لمواد التي يمكن استخدامها في فرن المايكرويف

أدوات الطهي	الملاحظات
صحن التحمير	اتبع التعليمات الخاصة بالجهة المُصنعة. يجب أن يكون قاع صحن التحمير فوق القرص الدوار بمقدار 3/16 بوصة (5 مم) على الأقل. قد يؤدي الاستخدام غير الصحيح إلى كسر القرص الدوار.
أدوات المائدة	الأدوات الآمنة للاستخدام داخل المايكرويف فقط. اتبع التعليمات الخاصة بالجهة المُصنعة. لا تستخدم أطباقاً مفطورة أو مكسورة.
البرطمانات الزجاجية	أزل الغطاء دائماً. استخدمها فقط لتسخين الطعام حتى يصبح دافئاً. لا تمتاز معظم البرطمانات الزجاجية بخاصية مقاومة الحرارة وقد تنكسر.
الأواني الزجاجية	أواني الفرن الزجاجية المقاومة للحرارة فقط. تأكد من عدم وجود أي حلية معدنية. لا تستخدم أطباقاً مفطورة أو مكسورة.
أكياس الطهي بالفرن	اتبع التعليمات الخاصة بالجهة المُصنعة. لا تغلقها برباط معدني. اصنع بعض الفتحات للسماح بخروج البخار.
الأطباق والأكواب الورقية	تستخدم للطهي القصير المدة/ التدفئة فقط. لا تترك الفرن دون مراقبة أثناء الطهي.
المناشف الورقية	تستخدم لتغطية الطعام بغرض إعادة التسخين وامتصاص الدهون. تستخدم -تحت الإشراف- للطهي لمدة زمنية قصيرة فقط.
ورق الطهي	يستخدم بوصفه غطاءً لمنع النضج أو لفافة للتبخير.
البلاستيك	الأدوات الآمنة للاستخدام داخل المايكرويف فقط. اتبع التعليمات الخاصة بالجهة المُصنعة. يجب أن توضع عليها لاصقة "الاستخدام الآمن داخل المايكرويف". قد تلين بعض الأوعية البلاستيكية أثناء تسخين الطعام داخلها. يجب ثقب أو تهوية أو شق "أكياس الغليان" والأكياس البلاستيكية المحكمة الغلق وفقاً للتعليمات الموجودة على العبوة.
الأغلفة البلاستيكية	الأدوات الآمنة للاستخدام داخل المايكرويف فقط. تستخدم لتغطية الطعام أثناء الطهي للاحتفاظ برطوبته. لا تسمح للغلاف البلاستيكي بلمس الطعام.
الترموترات	الترموترات ذات خاصية الاستخدام الآمن داخل المايكرويف فقط (ترموترات قياس درجة حرارة اللحم والحلوى).
ورق الشمع	يستخدم كغطاء لمنع النضج والاحتفاظ بالرطوبة.

المواد التي يجب تجنب استخدامها في فرن المايكرويف

أدوات الطهي	الملاحظات
صواني الألمنيوم	قد تسبب تقوساً كهربائياً. انقل الأطعمة إلى أطباق آمنة للاستخدام في المايكرويف.
علب الطعام الكرتونية المزودة بمقبض معدني	قد تسبب تقوساً كهربائياً. انقل الأطعمة إلى أطباق آمنة للاستخدام في المايكرويف.
أدوات الطهي المعدنية أو المزينة بطلاء معدنية	تحتجب المعادن طاقة المايكرويف من الوصول إلى الطعام. قد تؤدي الحلوى إلى حدوث تقوس كهربائي.
الأربطة المتحركة المعدنية	قد تسبب تقوساً كهربائياً وحدوث اشتعال داخل الفرن.
الأكياس الورقية	قد تسبب اشتعالاً داخل الفرن.
أواني الفوم البلاستيكية	من الممكن أن يذوب الفوم البلاستيكي أو يُلوث السائل الموجود بالداخل بسبب الحرارة العالية.
الخشب	تجف الأدوات الخشبية عند استخدامها داخل فرن المايكرويف، ومن الممكن أن تتشقق أو تنكسر.

استشر فني الكهرباء أو فني الصيانة المختص إذا كانت تعليمات التأريض غير مفهومة بالكامل أو إذا كان هناك شك فيما إذا كان الجهاز مؤرضاً بشكل سليم.

إذا كان من الضروري استخدام كابل توصيل، فاستخدم فقط كابل توصيل ثلاثي الأسلاك.

1. يتوفر مع الفرن سلك قصير للإمداد بالطاقة للحد من المخاطر الناتجة عن تشابك الأسلاك أو التعثر بسبب طول السلك.
2. في حال استخدام مجموعة أسلاك طويلة أو كابل توصيل طويل:
 - 1) يجب أن يكون التصنيف المحدد لكابل التوصيل أعلى من التصنيف الكهربائي للجهاز على الأقل.
 - 2) يجب أن يكون كابل التوصيل من نوع التأريض المزود بثلاثة أسلاك.
 - 3) جب وضع السلك الطويل حتى لا يتدلى من على الكاونتر أو الطاولة، بحيث لا يعيث به الأطفال ولا يتعرّض به أحد بغير عمد.

خطوات الحد من مخاطر التعرض لإصابات التأريض

خطر

خطر الصعق الكهربائي: يمكن أن يؤدي لمس الأجزاء الداخلية إلى وقوع إصابة خطيرة للأشخاص أو الوفاة. يُحظر تفكيك هذا الجهاز.

تحذير

خطر الصعق الكهربائي: يمكن أن يؤدي الاستخدام غير السليم للتأريض إلى التعرض لصعق كهربائي. يُحظر وضع القابس في منفذ التيار حتى يركب الجهاز ويؤرض بشكل سليم.

يجب تأريض هذا الجهاز. في حال حدوث تماس كهربائي، يقلل التأريض من خطورة التعرض لصعق كهربائي لأنه يوفر سلكاً إضافياً يسمح بتهريب التيار الكهربائي الزائد. هذا الجهاز مزود بكابل به سلك تأريض ومعه قابس تأريض. يجب توصيل القابس بمنفذ تيار مُركب ومُؤرض بشكل سليم.

31. تحذير: الجهاز والأجزاء الخارجية له تصبح ساخنة أثناء الاستخدام. يرجى توخي الحذر لتجنب لمس العناصر الساخنة. يجب إبقاء الأطفال ممن هم دون 8 سنوات بعيداً عن الجهاز، ما لم يكونوا تحت الإشراف المتواصل من قبل شخص بالغ مسؤول عن سلامتهم.
32. يجب تشغيل فرن المايكرويف والباب الديكوري مفتوح. (للأفران ذات الأبواب الديكورية).
33. قد يصبح سطح درج التخزين ساخناً.
34. تم تصميم فرن المايكرويف لأغراض تسخين الأطعمة والمشروبات فقط. لا يجب استخدامه لتجفيف الطعام أو الملابس أو تسخين وسادات التدفئة أو الصنادل أو الإسفنجيات أو الأقمشة المبللة وما شابه ذلك، إذ قد ينتج عن ذلك خطر التعرض للإصابة أو حدوث اشتعال أو حريق.
35. لا يُسمح بالطهي باستخدام الأوعية المطلية بطبقة ذات طلاء معدني والخاصة بالأطعمة والمشروبات.
36. لا يجب تنظيف الجهاز بالبخار.
37. يرجى توخي الحذر وعدم تحريك مكان القرص الدوار عند إخراج أوعية الأطعمة من الجهاز.
38. يجب عدم تركيب الجهاز خلف باب ديكوري، وذلك لتجنب سخونة الزائدة.
39. تحذير: أثناء تشغيل الجهاز، لا يجب على الأطفال استخدامه ما لم يكن ذلك بإشراف شخص بالغ، لأنهم قد يتعرضون لمخاطر جراء ارتفاع درجات الحرارة.

اقرأ هذه التعليمات بعناية واحتفظ بها للرجوع إليها لاحقاً

20. لا تترك سلك الكهرباء يتدلى من حافة المنضدة أو الكاونتر.
21. قد يؤدي الإخفاق في الحفاظ على نظافة الفرن إلى تلف السطح، مما قد يؤثر سلباً في عمر الجهاز وقد يؤدي إلى التعرض لمخاطر محتملة.
22. يجب تقليل محتويات قوارير الإرضاع وعلب طعام الأطفال أو رَجِّها والتحقق من درجة حرارتها قبل تقديمها للأطفال، وذلك لتجنب الإصابة بحروق.
23. من الممكن أن يؤدي تسخين المشروبات في المايكرويف إلى تأخر الغليان، لذا يُرجى توخي الحذر عند إمساك الوعاء.
24. لا ينبغي استخدام هذا الجهاز من قبل الأشخاص (بضمنهم الأطفال) ممن يعانون من اضطرابات في القدرات البدنية أو الحسية أو العقلية أو الأشخاص الذين تنقصهم الخبرة والمعرفة، ما لم يتم ذلك تحت إشراف شخص مسؤول أو إعطائهم التعليمات المتعلقة باستخدام الجهاز بطريقة آمنة لضمان سلامتهم.
25. يجب الإشراف على الأطفال لضمان عدم اللعب أو العبث بالجهاز.
26. هذا الجهاز غير مصمم للعمل بمؤقت خارجي أو نظام منفصل للتحكم عن بعد.
27. قد تتعرض الأجزاء الظاهرة للسخونة أثناء الاستخدام. احرص على إبقاء الأطفال بعيداً عن الجهاز.
28. احرص على عدم تنظيف الجهاز بالبخار.
29. يصبح الجهاز ساخناً أثناء الاستخدام. يجب توخي الحذر لضمان عدم لمس الأجزاء الساخنة داخل الفرن.
30. لا تستخدم إلا مقياس الحرارة الموصى به لهذا الفرن (وذلك بالنسبة للأفران المزودة بإمكانية استخدام مقياس استشعار درجة الحرارة).

9. إذا لاحظت انبعاث الدخان، فأوقف تشغيل الفرن أو انزع القابس واترك الباب مغلقاً لإخماد أي ألسنة لهب.
10. احرص على عدم طهي الطعام أكثر من اللازم.
11. لا تستخدم الفرن لأغراض التخزين. احرص على عدم تخزين أي أطعمة في الجزء الداخلي للفرن، مثل الخبز، والكوكيز، وغيرها.
12. احرص على إزالة مواد التغليف الخاصة بالأوعية والأكياس الورقية أو البلاستيكية قبل وضعها في الفرن.
13. احرص على التقيد بالتعليمات الواردة في هذا الدليل عند تركيب الفرن.
14. لا يجب تسخين البيض بقشرته أو البيض المسلوق في أفران المايكرويف، فقد ينفجر حتى بعد انتهاء عملية التسخين.
15. هذا الجهاز مصمم للاستخدام في الأغراض المنزلية والأغراض المماثلة مثل:
 - المطابخ الخاصة بالعمالين في المتاجر، والمكاتب وبيئات العمل الأخرى.
 - من قبل النزلاء في الفنادق والنزل والبيئات السكنية الأخرى.
 - البيوت الملحقة بالمزارع.
 - النزل التي توفر المبيت والإفطار.
16. في حال تلف سلك الكهرباء، يجب استبداله عن طريق الجهة المُصنعة أو وكيل الخدمة التابع لها أو أشخاص مؤهلين بنفس مستوى الكفاءة، وذلك بغرض تجنب حدوث أي مخاطر.
17. لا تستخدم أو تخزن هذا الجهاز خارج المنزل.
18. لا تستخدم هذا الفرن بالقرب من الأماكن المعرضة للماء أو الرطوبة، مثل حمامات السباحة.
19. قد تكون الأسطح الظاهرة ساخنة أثناء عمل الجهاز. تأكد من وضع سلك الكهرباء بعيداً عن الأسطح الساخنة، وحرص على عدم تغطية أي من فتحات التهوية.

تعليمات مهمة للسلامة تحذير

- للحد من مخاطر الحريق أو الصعق الكهربائي أو إصابة الأشخاص أو التعرض لطاقة فرن المايكرويف المُفطرة عند استخدام الفرن الخاص بك، اتبع الاحتياطات الأساسية بما في ذلك ما يلي:
1. تحذير: يُحظر تسخين السوائل والأطعمة الأخرى في أوعية فُحكمة الغلق لأنها تكون بذلك عرضة للانفجار.
 2. تحذير: من الخطر على أي شخص بخلاف الشخص المختص القيام بأي عمليات صيانة أو إصلاح تشمل إزالة الغطاء الذي يحمي من التعرض لطاقة المايكرويف.
 3. يمكن للأطفال الذين يبلغون من العمر 8 سنوات أو أكثر والأشخاص الذين يعانون من اضطرابات في القدرات البدنية أو الحسية أو العقلية أو الأشخاص الذين تنقصهم الخبرة والمعرفة استخدام هذا الجهاز تحت إشراف غيرهم أو من خلال إعطائهم التعليمات المتعلقة باستخدام الجهاز بطريقة آمنة وتوضيح المخاطر التي ينطوي عليها استخدامه. يجب عدم السماح للأطفال بالعبث بالجهاز. لا يُسمح للأطفال بتنظيف الجهاز أو صيانته، إلا إذا كان عمرهم أكبر من 8 سنوات ويكونون تحت الإشراف. ينبغي إبعاد الأطفال الذين تقل أعمارهم عن 8 سنوات ما لم يتوفر الإشراف المستمر عليهم.
 4. يجب أن يكون الجهاز والسلك الخاص به بعيداً عن متناول الأطفال الذين تقل أعمارهم عن 8 سنوات.
 5. استخدم فقط أدوات الطهي المناسبة لأفران المايكرويف.
 6. يجب تنظيف الفرن بانتظام وإزالة أي بقايا طعام.
 7. اقرأ واتبع: "الاحتياطات المحددة لتجنب احتمال التعرض لطاقة المايكرويف المفطرة".
 8. عند تسخين الطعام في أوعية بلاستيكية أو ورقية، انتبه للفرن تحسباً لاحتمال اشتعالها.

احتياطات لتجنب احتمال التعرض للموجات المفطرة من المايكرويف

- أ. لا تحاول تشغيل هذا الفرن وبابه مفتوح، لأن هذا قد يؤدي إلى التعرض لأضرار طاقة المايكرويف. من المهم عدم كسر أقفال الأمان أو العبث بها.
- ب. لا تضع أي جسم بين الواجهة الأمامية للفرن والباب، ولا تسمح بتراكم بقايا الأتربة ومواد التنظيف على موانع التسرب.
- ج. تحذير: في حال تلف الباب أو موانع التسرب الخاصة بالباب، يُحظر تشغيل الفرن حتى يجري إصلاحه بواسطة شخص مختص.

ملاحظة إضافية

عدم المحافظة على نظافة جهاز المايكرويف قد يتسبب في تلف سطحه، مما يؤثر سلباً على عُمر الجهاز، ومخاطر محتملة.

المواصفات

الطرز:	MWHA-25S8B / MWHA-25S8W
الجهد المقرر:	220-240V فولت ~ 50 هرتز
طاقة الدخول المقررة (المايكرويف):	1250 وات
طاقة الخروج المقررة (المايكرويف):	وات 800
سعة الفرن:	لتراً 25
قطر القرص الدوار:	ملم Ø270
الأبعاد الخارجية:	ملم 485x384x292
الوزن الصافي:	كجم 13

يرجى قراءة هذه التعليمات بعناية قبل استخدام فرن المايكرويف

- 2-9 احتياطات السلامة والتحذيرات
10 إعداد فرن المايكرويف
11 تعليمات التركيب
12-14 تعليمات التشغيل
15 اكتشاف الأعطال وإصلاحها

- يرجى قراءة تعليمات السلامة بعناية قبل استخدام فرن المايكرويف.
- احتفظ بدليل التعليمات في مكان يسهل الوصول إليه.
- * في إطار الجهود المتواصلة لتحسين جودة المنتج، قد تطرأ بعض التغييرات على المظهر الخارجي للجهاز وبعض الوظائف التشغيلية دون إشعار مسبق.



الطراز: MWhA-25S8B
MWhA-25S8W