



# أجهزة التبريد نوع سبلت

دليل المستخدم

الموديل:

- HA-C18000T3TR6 ▲
- HA-C26000T3TR6 ▲
- HA-H12000T3TR6 ▲
- HA-H18000T3TR6 ▲
- HA-H26000T3TR6 ▲

الرجاء قراءة هذا الدليل بعناية قبل تشغيل الجهاز ،  
واحتفظ به للرجوع إليه مستقبلا

هذه التصاميم والمواصفات عرضة للتغيير بهدف إدخال تحسينات عليها  
وذلك دون إشعار مسبق

ISO9001 CB



# Split Type AIR CONDITIONERS

User's Manual

Models:

- ▲ HA-C18000T3TR6
- ▲ HA-C26000T3TR6
- ▲ HA-H12000T3TR6
- ▲ HA-H18000T3TR6
- ▲ HA-H26000T3TR6

Please read this manual carefully before operating your set.  
Retain it for future reference.

Designs and specifications are subject to change for improvement  
without prior notice.

ISO9001 CB



Model: HA-C18000T3TR6  
HA-C26000T3TR6  
HA-H12000T3TR6  
HA-H18000T3TR6  
HA-H26000T3TR6

## Table of Contents

0	Safety Precautions.....	04
1	Unit Specifications and Features.....	06



## Table of Contents

3	Care and Maintenance.....	12
4	Troubleshooting.....	14
5	European Disposal Guidelines.....	18

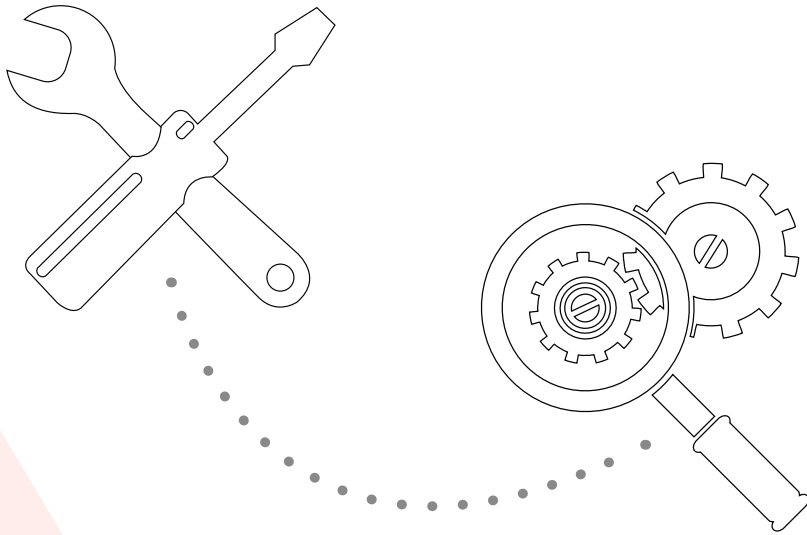

Caution: Risk of fire/  
flammable materials  
(For R32/R290 units only)

**WARNING:** Servicing shall only be performed as recommended by the equipment manufacturer. Maintenance and repair requiring the assistance of other skilled personnel shall be carried out under the supervision of the person competent in the use of flammable refrigerants. For more details, please refer to the "Information on servicing" on "INSTALLATION MANUAL". (This is only required for the unit adopts R32/R290 Refrigerant)

## Safety Precautions

### Read Safety Precautions Before Installation

Incorrect installation due to ignoring instructions can cause serious damage or injury. The seriousness of potential damage or injuries is classified as either a **WARNING** or **CAUTION**.



WARNING

This symbol indicates that ignoring instructions may cause death or serious injury.



CAUTION

This symbol indicates that ignoring instructions may cause moderate injury to your person, or damage to your appliance or other property.



WARNING

This appliance can be used by children aged from 8 years and above and persons with reduced physical, sensory or mental capabilities or lack of experience and knowledge if they have been given supervision or instruction concerning use of the appliance in a safe way and understand the hazards involved. Children shall not play with the appliance. Cleaning and user maintenance shall not be made by children without supervision.

### INSTALLATION WARNINGS

- Ask an authorized dealer to install this air conditioner. Inappropriate installation may cause water leakage, electric shock, or fire.
- All repairs, maintenance and relocation of this unit must be performed by an authorized service technician. Inappropriate repairs can lead to serious injury or product failure.

### WARNINGS FOR PRODUCT USE

- If an abnormal situation arises (like a burning smell), immediately turn off the unit and pull the power plug. Call your dealer for instructions to avoid electric shock, fire or injury.
- **Do not** insert fingers, rods or other objects into the air inlet or outlet. This may cause injury, since the fan may be rotating at high speeds.
- **Do not** use flammable sprays such as hair spray, lacquer or paint near the unit. This may cause fire or combustion.
- **Do not** operate the air conditioner in places near or around combustible gases. Emitted gas may collect around the unit and cause explosion.
- **Do not** operate the air conditioner in a wet room (e.g., bathroom or laundry room). This can cause electrical shock and cause the product to deteriorate.
- **Do not** expose your body directly to cool air for a prolonged period of time.

## ELECTRICAL WARNINGS

- Only use the specified power cord. If the power cord is damaged, it must be replaced by the manufacturer or certified service agent.
- Keep power plug clean. Remove any dust or grime that accumulates on or around the plug. Dirty plugs can cause fire or electric shock.
- **Do not** pull power cord to unplug unit. Hold the plug firmly and pull it from the outlet. Pulling directly on the cord can damage it, which can lead to fire or electric shock.
- **Do not** use an extension cord, manually extend the power cord, or connect other appliances to the same outlet as the air conditioner. Poor electrical connections, poor insulation, and insufficient voltage can cause fire.





## CLEANING AND MAINTENANCE WARNINGS

- Turn off the device and pull the plug before cleaning. Failure to do so can cause electrical shock.
- **Do not** clean the air conditioner with excessive amounts of water.
- **Do not** clean the air conditioner with combustible cleaning agents. Combustible cleaning agents can cause fire or deformation.

## ! CAUTION

- If the air conditioner is used together with burners or other heating devices, thoroughly ventilate the room to avoid oxygen deficiency.
- Turn off the air conditioner and unplug the unit if you are not going to use it for a long time.
- Turn off and unplug the unit during storms.
- Make sure that water condensation can drain unhindered from the unit.
- **Do not** operate the air conditioner with wet hands. This may cause electric shock.
- **Do not** use device for any other purpose than its intended use.
- **Do not** climb onto or place objects on top of the outdoor unit.
- **Do not** allow the air conditioner to operate for long periods of time with doors or windows open, or if the humidity is very high.

Explanation of symbols displayed on the indoor unit or outdoor unit  
(For the unit adopts R32/R290 Refrigerant only):

	WARNING	This symbol shows that this appliance used a flammable refrigerant. If the refrigerant is leaked and exposed to an external ignition source, there is a risk of fire.
	CAUTION	This symbol shows that the operation manual should be read carefully.
	CAUTION	This symbol shows that a service personnel should be handling this equipment with reference to the installation manual.
	CAUTION	This symbol shows that information is available such as the operating manual or installation manual.

## Unit Specifications and Features 1

### Unit Parts

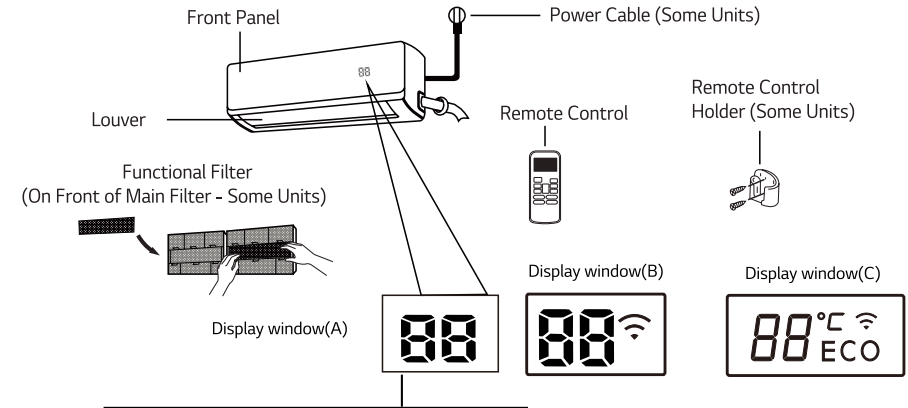

- “ ON ”** for 3 seconds when:
- TIMER ON is set
  - FRESH, SWING, TURBO, SILENCE or SOLAR PV ECO feature is turned on
- “ OFF ”** for 3 seconds when:
- TIMER OFF is set
  - FRESH, SWING, TURBO, SILENCE or SOLAR PV ECO feature is turned off
- “ cF ”** when anti-cold air feature is turned on
- “ dF ”** when defrosting
- “ SC ”** when unit is self-cleaning(some units)
- “ FP ”** when 8 C heating feature is turned on(some units)
- “ 88 ”** When ECO function(some units) is activated, the ‘88’ illuminates gradually one by one as -- E  
C-- 0--set temperature-- ...E in one second interval.
- “ 〰 ”** when Wireless Control feature is activated(some units)
- “ ECO ”** when ECO function is activated(some units)
- “ °C ”** Lights up in different colour according to the operation mode(some units):  
Under COOL and DRY mode, it displays as cool colour.  
Under HEAT mode, it displays as warm colour.

In Fan mode, the unit will display the room temperature.  
In other modes, the unit will display your temperature setting.

**NOTE:** A guide on using the infrared remote is not included in this literature package.

### Display Code Meanings

## Achieving Optimal Performance

Optimal performance for the COOL, HEAT, and DRY modes can be achieved in the following temperature ranges. When your air conditioner is used outside of these ranges, certain safety protection features will activate and cause the unit to perform less than optimally.

### Inverter Split Type

	COOL mode	HEAT mode	DRY mode
Room Temperature	17°C - 32°C (63°F - 90°F)	0°C - 30°C (32°F - 86°F)	10°C - 32°C (50°F - 90°F)
Outdoor Temperature	0°C - 50°C (32°F - 122°F)	-15°C - 30°C (5°F - 86°F)	0°C - 50°C (32°F - 122°F)
	-15°C - 50°C (5°F - 122°F) (For models with low temp. cooling systems.)		
	0°C - 60°C (32°F - 140°F) (For special tropical models)	0°C - 60°C (32°F - 140°F) (For special tropical models)	

**FOR OUTDOOR UNITS WITH AUXILIARY ELECTRIC HEATER**  
When outside temperature is below 0°C (32°F), we strongly recommend keeping the unit plugged in at all time to ensure smooth ongoing performance.

### Fixed-speed Type

	COOL mode	HEAT mode	DRY mode
Room Temperature	17°-32°C (63°-90°F)	0°-30°C (32°-86°F)	13°-32°C (50°-90°F)
Outdoor Temperature	18°-43°C (64°-109°F)	-7°-24°C (19°-75°F)	18°-43°C (52°-109°F)
	-7°-43°C (19°-109°F) (For models with low-temp cooling systems)		18°-43°C (64°-109°F)
	18°-54°C (64°-129°F) (For special tropical models)		18°-54°C (64°-129°F) (For special tropical models)

To further optimize the performance of your unit, do the following:

- Keep doors and windows closed.
- Limit energy usage by using TIMER ON and TIMER OFF functions.
- Do not block air inlets or outlets.
- Regularly inspect and clean air filters.

## Unit Specifications and Features 1

For a detailed explanation of each function, refer to the Remote Control Manual.

### Other Features

- **Auto-Restart**  
If the unit loses power, it will automatically restart with the prior settings once power has been restored.
- **Anti-mildew (some units)**  
When turning off the unit from COOL, AUTO (COOL), or DRY modes, the air conditioner will continue operate at very low power to dry up condensed water and prevent mildew growth.

- **Wireless Control (some units)**  
Wireless control allows you to control your air conditioner using your mobile phone and a wireless connection.  
For the USB device access, replacement, maintenance operations must be carried out by professional staff.
- **Louver Angle Memory (some units)**  
When turning on your unit, the louver will automatically resume its former angle.
- **Refrigerant Leakage Detection (some units)**  
The indoor unit will automatically display "EC" when it detects refrigerant leakage.

For a detailed explanation of your unit's advanced functionality (such as TURBO mode and its self-cleaning functions), refer to the Remote Control Manual.

### NOTE ON ILLUSTRATIONS

Illustrations in this manual are for explanatory purposes. The actual shape of your indoor unit may be slightly different. The actual shape shall prevail.

## Setting Angle of Air Flow

### Setting vertical angle of air flow

While the unit is on, use the SWING/DIRECT button to set the direction (vertical angle) of airflow.

1. Press the SWING/DIRECT button once to activate the louver. Each time you press the button, it will adjust the louver by 6°. Press the button until the direction you prefer is reached.
2. To make the louver swing up and down continuously, press and hold the SWING/DIRECT button for 3 seconds. Press it again to stop the automatic function.

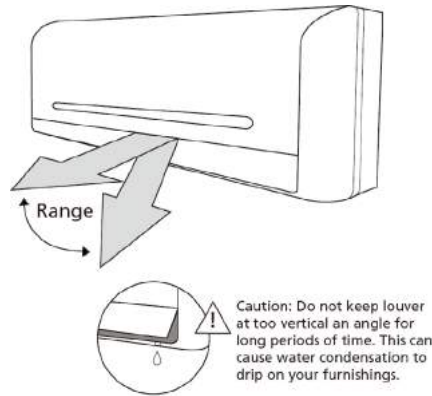

Fig. A

### CAUTION

Do not put your fingers in or near the blower and suction side of the unit. The high-speed fan inside the unit may cause injury.

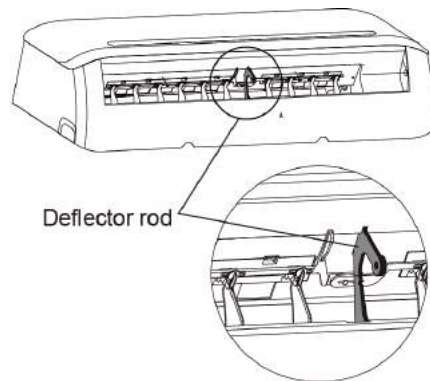

Fig. B

### Setting horizontal angle of air flow

The horizontal angle of the airflow must be set manually. Grip the deflector rod (See Fig.B) and manually adjust it to your preferred direction. For some units, the horizontal angle of the airflow can be set by remote control. please refer to the Remote Control Manual.

### NOTE ON LOUVER ANGLES

When using COOL or DRY mode, do not set louver at too vertical an angle for long periods of time. This can cause water to condense on the louver blade, which will drop on your floor or furnishings. (See Fig.A)

When using COOL or HEAT mode, setting the louver at too vertical an angle can reduce the performance of the unit due to restricted air flow.

Do not move louver by hand. This will cause the louver to become out of sync. If this occurs, turn off the unit and unplug it for a few seconds, then restart the unit. This will reset the louver.

## Sleep Operation

The SLEEP function is used to decrease energy use while you sleep (and don't need the same temperature settings to stay comfortable). This function can only be activated via remote control. Press the SLEEP button when you are ready to go to sleep. When in COOL mode, the unit will increase the temperature by 1°C (2°F) after 1 hour, and will increase an additional 1°C (2°F) after another hour. When in HEAT mode, the unit will decrease the temperature by 1°C (2°F) after 1 hour, and will decrease an additional 1°C (2°F) after another hour. It will hold the new temperature for 5 hours, then the unit will turn off automatically.

Note: The SLEEP function is not available in FAN or DRY mode.

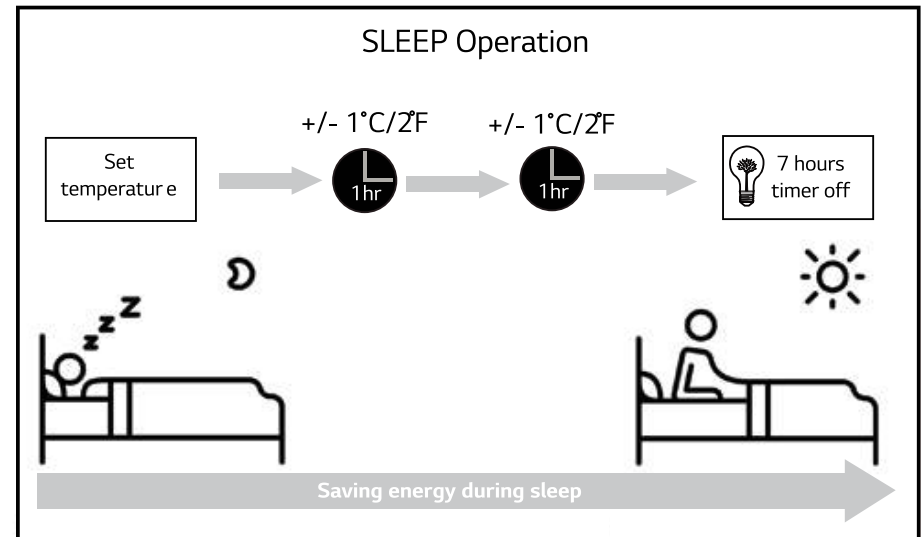

## Manual Operation (Without Remote) 2

How to operate your unit without the remote control

In the event that your remote control fails to work, your unit can be operated manually with the **MANUAL CONTROL** button located on the indoor unit. Note that manual operation is not a long-term solution, and that operating the unit with your remote control is strongly recommended.

### BEFORE MANUAL OPERATION

Unit must be turned off before manual operation.

To operate your unit manually:

1. Open the front panel of the indoor unit.
2. Locate the **MANUAL CONTROL** button on the right-hand side of the unit.
3. Press the **MANUAL CONTROL** button one time to activate **FORCED AUTO** mode.
4. Press the **MANUAL CONTROL** button again to activate **FORCED COOLING** mode.
5. Press the **MANUAL CONTROL** button a third time to turn the unit off.
6. Close the front panel.

### ! CAUTION

The manual button is intended for testing purposes and emergency operation only. Please do not use this function unless the remote control is lost and it is absolutely necessary. To restore regular operation, use the remote control to activate the unit.

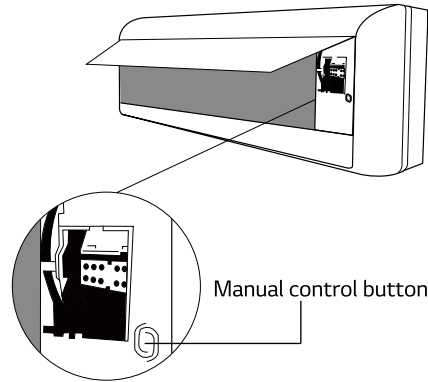

## Care and Maintenance 3

### Cleaning Your Indoor Unit

#### ! BEFORE CLEANING OR MAINTENANCE

ALWAYS TURN OFF YOUR AIR CONDITIONER SYSTEM AND DISCONNECT ITS POWER SUPPLY BEFORE CLEANING OR MAINTENANCE.

#### ! CAUTION

Only use a soft, dry cloth to wipe the unit clean. If the unit is especially dirty, you can use a cloth soaked in warm water to wipe it clean.

- Do not use chemicals or chemically treated cloths to clean the unit
- Do not use benzene, paint thinner, polishing powder or other solvents to clean the unit. They can cause the plastic surface to crack or deform.
- Do not use water hotter than 40°C (104°F) to clean the front panel. This can cause the panel to deform or become discolored.

### Cleaning Your Air Filter

A clogged air conditioner can reduce the cooling efficiency of your unit, and can also be bad for your health. Make sure to clean the filter once every two weeks.

1. Lift the front panel of the indoor unit.
2. Grip the tab on the end of the filter, lift it up, then pull it towards yourself.
3. Now pull the filter out.
4. If your filter has a small air freshening filter, unclip it from the larger filter. Clean this air freshening filter with a hand-held vacuum.
5. Clean the large air filter with warm, soapy water. Be sure to use a mild detergent.

6. Rinse the filter with fresh water, then shake off excess water.
7. Dry it in a cool, dry place, and refrain from exposing it to direct sunlight.
8. When dry, re-clip the air freshening filter to the larger filter, then slide it back into the indoor unit.
9. Close the front panel of the indoor unit.

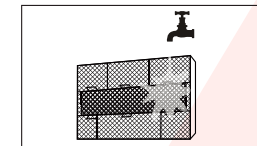
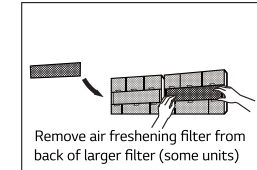
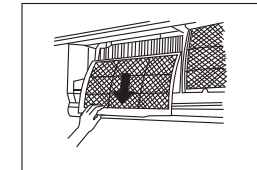
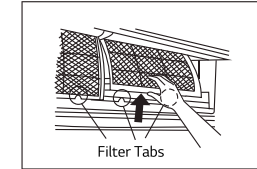

#### ! CAUTION

Do not touch air freshening (Plasma) filter for at least 10 minutes after turning off the unit.

### ! CAUTION

- Before changing the filter or cleaning, turn off the unit and disconnect its power supply.
- When removing filter, do not touch metal parts in the unit. The sharp metal edges can cut you.
- Do not use water to clean the inside of the indoor unit. This can destroy insulation and cause electrical shock.
- Do not expose filter to direct sunlight when drying. This can shrink the filter.

### Maintenance – Long Periods of Non-Use

If you plan not to use your air conditioner for an extended period of time, do the following:

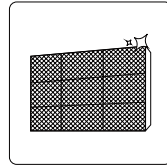

Clean all filters

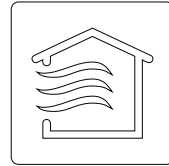

Turn on FAN function until unit dries out completely

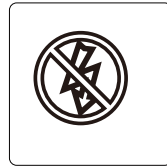

Turn off the unit and disconnect the power

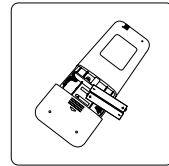

Remove batteries from remote control

### Maintenance – Pre-Season Inspection

After long periods of non-use, or before periods of frequent use, do the following:

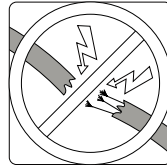

Check for damaged wires

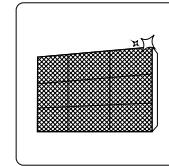

Clean all filters



Check for leaks

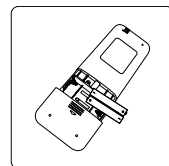

Replace batteries



Make sure nothing is blocking all air inlets and outlets

### Air Filter Reminders (Optional)

#### Air Filter Cleaning Reminder

After 240 hours of use, the display window on the indoor unit will flash "CL." This is a reminder to clean your filter. After 15 seconds, the unit will revert to its previous display.

To reset the reminder, press the LED button on your remote control 4 times, or press the MANUAL CONTROL button 3 times. If you don't reset the reminder, the "CL" indicator will flash again when you restart the unit.

#### Air Filter Replacement Reminder

After 2,880 hours of use, the display window on the indoor unit will flash "nF." This is a reminder to replace your filter. After 15 seconds, the unit will revert to its previous display.

To reset the reminder, press the LED button on your remote control 4 times, or press the MANUAL CONTROL button 3 times. If you don't reset the reminder, the "nF" indicator will flash again when you restart the unit.

### ! CAUTION

- Any maintenance and cleaning of outdoor unit should be performed by an authorized dealer or a licensed service provider.
- Any unit repairs should be performed by an authorized dealer or a licensed service provider.

## Troubleshooting 4

### ! SAFETY PRECAUTIONS

If ANY of the following conditions occurs, turn off your unit immediately!

- The power cord is damaged or abnormally warm
- You smell a burning odor
- The unit emits loud or abnormal sounds
- A power fuse blows or the circuit breaker frequently trips
- Water or other objects fall into or out of the unit

**DO NOT ATTEMPT TO FIX THESE YOURSELF! CONTACT AN AUTHORIZED SERVICE PROVIDER IMMEDIATELY!**

### Common Issues

The following problems are not a malfunction and in most situations will not require repairs.

Issue	Possible Causes
Unit does not turn on when pressing ON/OFF button	The Unit has a 3-minute protection feature that prevents the unit from overloading. The unit cannot be restarted within three minutes of being turned off.
The unit changes from COOL/HEAT mode to FAN mode	The unit may change its setting to prevent frost from forming on the unit. Once the temperature increases, the unit will start operating in the previously selected mode again.
	The set temperature has been reached, at which point the unit turns off the compressor. The unit will continue operating when the temperature fluctuates again.
The indoor unit emits white mist	In humid regions, a large temperature difference between the room's air and the conditioned air can cause white mist.
Both the indoor and outdoor units emit white mist	When the unit restarts in HEAT mode after defrosting, white mist may be emitted due to moisture generated from the defrosting process.



Issue	Possible Causes
The indoor unit makes noises	A rushing air sound may occur when the louver resets its position.
	A squeaking sound may occur after running the unit in HEAT mode due to expansion and contraction of the unit's plastic parts.
Both the indoor unit and outdoor unit make noises	Low hissing sound during operation: This is normal and is caused by refrigerant gas flowing through both indoor and outdoor units.
	Low hissing sound when the system starts, has just stopped running, or is defrosting: This noise is normal and is caused by the refrigerant gas stopping or changing direction.
	Squeaking sound: Normal expansion and contraction of plastic and metal parts caused by temperature changes during operation can cause squeaking noises.
The outdoor unit makes noises	The unit will make different sounds based on its current operating mode.
Dust is emitted from either the indoor or outdoor unit	The unit may accumulate dust during extended periods of non-use, which will be emitted when the unit is turned on. This can be mitigated by covering the unit during long periods of inactivity.
The unit emits a bad odor	The unit may absorb odors from the environment (such as furniture, cooking, cigarettes, etc.) which will be emitted during operations.
	The unit's filters have become moldy and should be cleaned.
The fan of the outdoor unit does not operate	During operation, the fan speed is controlled to optimize product operation.
Operation is erratic, unpredictable, or unit is unresponsive	Interference from cell phone towers and remote boosters may cause the unit to malfunction. In this case, try the following: <ul style="list-style-type: none"> <li>• Disconnect the power, then reconnect.</li> <li>• Press ON/OFF button on remote control to restart operation.</li> </ul>

NOTE: If problem persists, contact a local dealer or your nearest customer service center. Provide them with a detailed description of the unit malfunction as well as your model number.

## Troubleshooting

When troubles occur, please check the following points before contacting a repair company.

Problem	Possible Causes	Solution
Poor Cooling Performance	Temperature setting may be higher than ambient room temperature	Lower the temperature setting
	The heat exchanger on the indoor or outdoor unit is dirty	Clean the affected heat exchanger
	The air filter is dirty	Remove the filter and clean it according to instructions
	The air inlet or outlet of either unit is blocked	Turn the unit off, remove the obstruction and turn it back on
	Doors and windows are open	Make sure that all doors and windows are closed while operating the unit
	Excessive heat is generated by sunlight	Close windows and curtains during periods of high heat or bright sunshine
	Too many sources of heat in the room (people, computers, electronics, etc.)	Reduce amount of heat sources
	Low refrigerant due to leak or long-term use	Check for leaks, re-seal if necessary and top off refrigerant
	SILENCE function is activated (optional function)	SILENCE function can lower product performance by reducing operating frequency. Turn off SILENCE function.

Problem	Possible Causes	Solution
The unit is not working	Power failure	Wait for the power to be restored
	The power is turned off	Turn on the power
	The fuse is burned out	Replace the fuse
	Remote control batteries are dead	Replace batteries
	The Unit's 3-minute protection has been activated	Wait three minutes after restarting the unit
	Timer is activated	Turn timer off
The unit starts and stops frequently	There's too much or too little refrigerant in the system	Check for leaks and recharge the system with refrigerant.
	Incompressible gas or moisture has entered the system.	Evacuate and recharge the system with refrigerant
	The compressor is broken	Replace the compressor
	The voltage is too high or too low	Install a manostat to regulate the voltage
Poor heating performance	The outdoor temperature is extremely low	Use auxiliary heating device
	Cold air is entering through doors and windows	Make sure that all doors and windows are closed during use
	Low refrigerant due to leak or long-term use	Check for leaks, re-seal if necessary and top off refrigerant
Indicator lamps continue flashing	The unit may stop operation or continue to run safely. If the indicator lamps continue to flash or error codes appear, wait for about 10 minutes. The problem may resolve itself. If not, disconnect the power, then connect it again. Turn the unit on.	
Error code appears in the window display of indoor unit: <ul style="list-style-type: none"> <li>• E0, E1, E2...</li> <li>• P1, P2, P3...</li> <li>• F1, F2, F3...</li> </ul>		
If the problem persists, disconnect the power and contact your nearest customer service center.		

NOTE: If your problem persists after performing the checks and diagnostics above, turn off your unit immediately and contact an authorized service center.

This appliance contains refrigerant and other potentially hazardous materials. When disposing of this appliance, the law requires special collection and treatment. Do not dispose of this product as household waste or unsorted municipal waste.

When disposing of this appliance, you have the following options:

- Dispose of the appliance at designated municipal electronic waste collection facility.
- When buying a new appliance, the retailer will take back the old appliance free of charge.
- The manufacturer will take back the old appliance free of charge
- Sell the appliance to certified scrap metal dealers.

**Special notice**

Disposing of this appliance in the forest or other natural surroundings endangers your health and is bad for the environment. Hazardous substances may leak into the ground water and enter the food chain.



## المبادئ التوجيهية الأوروبية للتخلص من النفايات 5

يحتوي هذا الجهاز على وسيط تبريد ومواد أخرى محتملة الخطورة، يفرض القانون إجراءات خاصة للجمع والمعالجة عند التخلص من هذا الجهاز؛ لا تتخلص من هذا الجهاز مع النفايات المنزلية أو النفايات العادية. ينبغي عند التخلص من هذا الجهاز اتباع أحد الخيارات التالية:

- التخلص من الجهاز في منشأة مخصصة لجمع النفايات الإلكترونية.
- عند شراء جهاز جديد سيستعيد بائع التجزئة الجهاز القديم مجاناً.
- ستستعيد جهة التصنيع الجهاز القديم مجاناً.
- اعرض الجهاز للبيع لتجار خردوات معدنية معتمدين.

### ملاحظة مهمة

إن التخلص من الجهاز في الغابات أو المناطق الطبيعية المحيطة يُعرض صحتك للخطر ويضر بالبيئة، فقد تتسرب المواد الخطرة إلى المياه الجوفية وتدخل في سلسلة الغذاء.

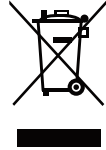

المشكلة	الأسباب المحتملة	الحل
الوحدة لا تعمل	انقطاع الطاقة	انتظر حتى يتم استعادة الطاقة
	يتم إيقاف تشغيل الطاقة	قم بتشغيل الطاقة
	الصمامات محترقة	استبدل الصمامات
	بطاريات التحكم عن بُعد تالفة	استبدل البطاريات
	تم تفعيل حماية الوحدة لمدة ٣ دقائق	انتظر ثلاث دقائق بعد إعادة تشغيل الوحدة
	يتم تنشيط المؤقت	أوقف تشغيل المؤقت
تعمل الوحدة وتتوقف بشكل متكرر	هناك الكثير أو القليل من غاز التبريد في النظام	تحقق من وجود تسرب وإعادة شحن النظام بغاز التبريد.
	يدخل الغاز غير القابل للضغط أو الرطوبة إلى النظام.	قم بإخلاء وإعادة شحن النظام بغاز التبريد
	الضاغط معطل	استبدل الضاغط
	الجهد الكهربائي مرتفع جداً أو منخفض جداً	قم بتثبيت مانوسات لتنظيم الجهد
سوء أداء التدفئة	درجة الحرارة في الهواء الطلق منخفضة للغاية	استخدم جهاز التدفئة مساعد
	يدخل الهواء البارد من خلال الأبواب والنوافذ	تأكد من إغلاق جميع الأبواب والنوافذ أثناء الاستخدام
	انخفاض غاز التبريد بسبب تسربه أو استخدام الوحدة لفترات طويلة	تحقق من عدم وجود تسرب، وأعد الغلق إذا لزم الأمر واشحن غاز التبريد
تستمر مصابيح المؤشر في الوميض	قد تتوقف الوحدة عن العمل أو تستمر في العمل بأمان. إذا استمرت مصابيح المؤشر في الوميض أو ظهرت رموز خطأ، انتظر لمدة ١٠ دقائق تقريباً. قد تحل المشكلة نفسها.	
يظهر رمز الخطأ في نافذة عرض وحدة داخلية:	إذا لم تحل المشكلة، افصل الطاقة، ثم قم بتوصيلها مرة أخرى. قم بتشغيل الوحدة.	
... E١، E2، E٣، ... ... P1، P2، P3، ... ... F1، F2، F3، ...	إذا استمرت المشكلة، افصل الطاقة واتصل بأقرب مركز لخدمة العملاء.	

**ملاحظة:** إذا استمرت مشكلتك بعد إجراء عمليات الفحص والتشخيص أعلاه، قم بإيقاف تشغيل الوحدة فوراً واتصل بمركز خدمة معتمد.

## استكشاف المشكلات وإصلاحها

عند حدوث مشكلات، يرجى التحقق من النقاط التالية قبل الاتصال بمركز الصيانة.

المشكلة	الأسباب المحتملة	الحل
سوء أداء التبريد	قد يكون إعداد درجة الحرارة أعلى من درجة حرارة الغرفة المحيطة	خفض إعداد درجة الحرارة
	المبادل الحراري بوحدة داخلية أو الخارجية متسخ	نظف المبادل الحراري المتأثر
	مرشح الهواء متسخ	قم بإزالة المرشح وتنظيفه وفقاً للتعليمات
	انسداد منفذ أو مخرج الهواء بالوحدة	أوقف تشغيل الوحدة وأزل العائق وأعد تشغيلها
	الأبواب والنوافذ مفتوحة	تأكد من إغلاق جميع الأبواب والنوافذ أثناء تشغيل الوحدة
	يتم توليد حرارة مفرطة بسبب أشعة الشمس	أغلق النوافذ والستائر خلال فترات الحرارة العالية أو أشعة الشمس الساطعة
	مصادر الحرارة كثيرة جداً في الغرفة (الناس، أجهزة الكمبيوتر، الإلكترونيات، وما إلى ذلك)	قلل مصادر الحرارة
	انخفاض التبريد بسبب تسرب أو الاستخدام لفترات طويلة	تحقق من عدم وجود تسرب، وأعد غلق الوحدة إذا لزم الأمر ونظف غاز التبريد
	يتم تنشيط وظيفة SILENCE (وظيفة اختيارية)	يمكن أن تؤدي وظيفة SILENCE إلى خفض أداء المنتج عن طريق الحد من تكرار التشغيل. أوقف وظيفة SILENCE.

المشكلة	الأسباب المحتملة
الوحدة الداخلية تصدر ضوضاء	قد يحدث صوت بسبب الهواء المتسارع عندما تقوم فتحة التهوية بإعادة ضبط موضعها. قد يحدث صوت صرير بعد تشغيل الوحدة في وضع HEAT بسبب توسع وانكماش الأجزاء البلاستيكية للوحدة.
تصدر كل من الوحدة الداخلية والوحدة الخارجية الضوضاء	انخفاض صوت الصفر أثناء التشغيل: هذا أمر طبيعي، ويحدث عندما يتدفق غاز التبريد من خلال كل من الوحدات الداخلية والخارجية. انخفاض صوت الصفر عندما يعمل النظام، أو توقف عن العمل للتو، أو يزيل الثلج؛ هذا الضجيج أمر طبيعي وسببه توقف غاز التبريد أو تغييره لاتجاهه. صوت الصرير: التوسع والانكماش الطبيعي للأجزاء البلاستيكية والمعدنية الناجمة عن التغيرات في درجة الحرارة أثناء العملية يمكن أن يسبب في صور الصرير.
الوحدة الخارجية تصدر ضوضاء	تصدر الوحدة أصواتاً مختلفة استناداً إلى وضع التشغيل الحالي.
ينبعث الغبار من الوحدة الداخلية أو الخارجية	قد يتراكم الغبار بالوحدة بسبب عدم استخدامها لفترات طويلة، مما يؤدي إلى انبعاث الغبار عند تشغيل الوحدة. ويمكن التخفيف من ذلك عن طريق تغطية الوحدة خلال الفترات الطويلة من عدم التشغيل.
وحدة تصدر رائحة سيئة	قد تستوعب الوحدة الروائح من البيئة (مثل الأثاث والطبخ والسجائر وما إلى ذلك) التي تنبعث أثناء التشغيل. أصبحت مرشحات الوحدة متعفنة ويجب تنظيفها.
مروحة الوحدة الخارجية لا تعمل	أثناء التشغيل، يتم التحكم في سرعة المروحة لتحسين تشغيل المنتج. قد يتسبب تداخل أبراج الهوائيات الجواله والتعزيزات البعيدة في حدوث خلل في الوحدة. في هذه الحالة، جرب ما يلي: • افصل الطاقة، ثم أعد توصيلها. • اضغط على زر ON/OFF (تشغيل/إيقاف) على جهاز التحكم عن بُعد لإعادة التشغيل.

**ملاحظة:** إذا استمرت المشكلة، اتصل بالموزع المحلي أو أقرب مركز لخدمة العملاء. قدم لهم وصفاً تفصيلياً بالعطل الموجود بالوحدة وكذلك رقم موديل الجهاز.

! احتياطات السلامة

- في حالة حدوث أي من الشروط التالية، قم بإيقاف تشغيل الوحدة على الفور!
  - تلف سلك الطاقة أو سخونته بشكل غير طبيعي.
  - إذا كنت تشم رائحة حريق.
  - إصدار الوحدة أصوات صاخبة أو غير طبيعية.
  - انفجار الصمامات الكهربائية أو انقطاع الدائرة بشكل متكرر.
  - سقوط المياه أو غيرها من الأشياء داخل أو خارج الوحدة.
- لا تحاول إصلاح الجهاز بنفسك! اتصل بمركز خدمة معتمد على الفور!

المشاكل الشائعة

المشاكل التالية ليست خللاً وفي معظم الحالات لن تتطلب إصلاحات.

المشكلة	الأسباب المحتملة
الوحدة لا تعمل عند الضغط على زر ON/OFF	تحتوي الوحدة على ميزة حماية لمدة ٣ دقائق تمنع الوحدة من التحميل الزائد. لا يمكن إعادة تشغيل الوحدة خلال ثلاث دقائق من إيقاف تشغيلها.
تتغير الوحدة من وضع COOL/HEAT إلى وضع FAN	قد تقوم الوحدة بتغيير إعدادها لمنع تجمع الثلج على الوحدة. بمجرد ارتفاع درجة الحرارة، ستبدأ الوحدة في التشغيل في الوضع المحدد سابقاً مرة أخرى.
تم الوصول إلى درجة الحرارة المحددة، وعندها تقوم الوحدة بإيقاف الضاغط. ستستمر الوحدة في العمل عندما تتقلب درجة الحرارة مرة أخرى.	
تصدر الوحدة الداخلية دخان أبيض	في المناطق الرطبة، يمكن أن يسبب الاختلاف كبير في درجة الحرارة بين هواء الغرفة وهواء الجهاز في إصدار دخان أبيض.
تصدر كل من الوحدات الداخلية والخارجية دخان أبيض	عند إعادة تشغيل الوحدة في وضع HEAT بعد إزالة الثلج، قد يصدر دخان أبيض بسبب الرطوبة الناتجة عن عملية إزالة الثلج.

الصيانة - في حالة الفترات الطويلة من عدم الاستخدام

إذا كنت تخطط لعدم استخدام جهاز التبريد لفترة طويلة من الوقت، قم بما يلي:

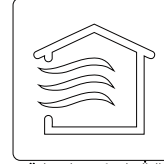

قم بتشغيل وظيفة FAN حتى تجف الوحدة تماماً

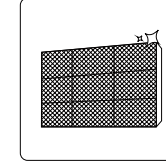

قم بتنظيف جميع المرشحات

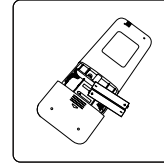

قم بإزالة البطاريات من وحدة التحكم عن بُعد



أوقف تشغيل الوحدة وافصل الطاقة

الصيانة - الفحص قبل الموسم

بعد فترات طويلة من عدم الاستخدام، أو قبل فترات الاستخدام المتكرر، قم بما يلي:

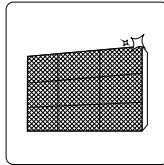

قم بتنظيف جميع المرشحات

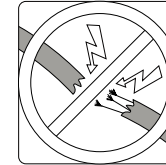

تحقق من وجود أسلاك تالفة

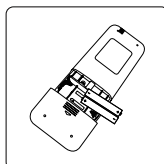

استبدل البطاريات



تحقق من وجود تسريبات



تأكد من عدم وجود أي شيء يمنع جميع منافذ ومخارج الهواء

! تحذير

- قبل تغيير المرشح أو تنظيفه، أوقف تشغيل الكاميرا وافصل مصدر الطاقة.
- عند إزالة المرشح، لا تلمس الأجزاء المعدنية في الوحدة. فقد تجرحك الحواف المعدنية الحادة.
- لا تستخدم الماء لتنظيف الجزء الداخلي من الوحدة الداخلية، فقد يؤدي ذلك إلى إتلاف العازل والتسبب في صدمة كهربائية.
- لا تعرض المرشح لأشعة الشمس المباشرة عند التجفيف، فقد يؤدي ذلك إلى انكماش المرشح.

تذكيرات خاصة بمرشح الهواء (اختياري)

تذكير خاص بتنظيف مرشح الهواء بعد ٢٤ ساعة من الاستخدام، ستومض نافذة العرض الموجودة على الوحدة الداخلية "CL". هذا تذكير لتنظيف المرشح الخاص بك. بعد ١٥ ثانية، ستعود الوحدة إلى الشاشة السابقة. لإعادة ضبط التذكير، اضغط على زر LED على وحدة التحكم عن بُعد ٤ مرات، أو اضغط على زر التحكم اليدوي ٣ مرات. إذا لم تقم بإعادة تعيين التذكير، فسيومض مؤشر "CL" مرة أخرى عند إعادة تشغيل الوحدة.

تذكير استبدال مرشح الهواء بعد ٢٨٨ ساعة من الاستخدام، ستومض نافذة العرض على الوحدة الداخلية "nF". هذا تذكير باستبدال المرشح الخاص بك. بعد ١٥ ثانية، ستعود الوحدة إلى الشاشة السابقة. لإعادة ضبط التذكير، اضغط على زر LED على وحدة التحكم عن بُعد ٤ مرات، أو اضغط على زر التحكم اليدوي ٣ مرات. إذا لم تقم بإعادة ضبط التذكير، فسيومض مؤشر "nF" مرة أخرى عند إعادة تشغيل الوحدة.

! تحذير

- يجب أن تتم أي صيانة وتنظيف للوحدة الخارجية بواسطة وكيل معتمد أو مزود خدمة مرخص.
- يجب إجراء أي إصلاحات بالوحدة بواسطة وكيل معتمد أو مزود خدمة مرخص.

### تحذير !

يهدف زر التحكم اليدوي لأغراض الاختبار والتشغيل في حالات الطوارئ فقط. يرجى عدم استخدام هذه الوظيفة ما لم يتم فقدان جهاز التحكم عن بُعد وأنه من الضروري للغاية تشغيل الوحدة. لاستعادة التشغيل العادي، استخدم وحدة التحكم عن بُعد لتنشيط الوحدة.

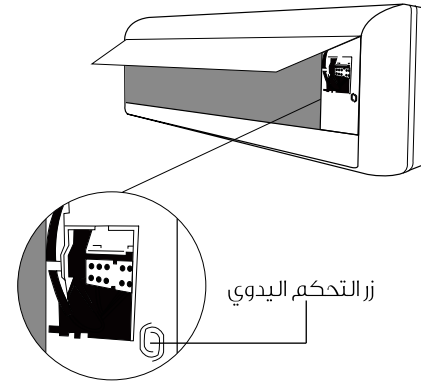

كيفية تشغيل وحدتك دون جهاز التحكم عن بُعد

في حالة تعطل جهاز التحكم عن بُعد في العمل، يمكن تشغيل وحدتك يدوياً باستخدام زر التحكم اليدوي الموجود في الوحدة الداخلية. لاحظ أن التشغيل اليدوي ليس حلاً طويل الأمد، ويوصى بشدة بتشغيل الوحدة باستخدام وحدة التحكم عن بُعد.

قبل التشغيل اليدوي يجب إيقاف تشغيل الوحدة قبل التشغيل اليدوي.

لتشغيل وحدتك يدوياً:

1. افتح اللوحة الأمامية للوحدة الداخلية.
2. حدد موقع زر التحكم اليدوي على الجانب الأيمن من الوحدة.
3. اضغط على زر التحكم اليدوي مرة واحدة لتنشيط وضع FORCED AUTO.
4. اضغط على زر التحكم اليدوي مرة أخرى لتنشيط وضع FORCED COOLING.
5. اضغط على زر التحكم اليدوي للمرة الثالثة لإيقاف تشغيل الوحدة.
6. أغلق اللوحة الأمامية.

### تنظيف الوحدة الداخلية

#### ⚠ قبل التنظيف أو الصيانة

قم دائماً بإيقاف نظام جهاز التبريد الخاص بك وفصل إمدادات الطاقة قبل التنظيف أو الصيانة.

#### ⚠ تحذير

استخدم قطعة قماش ناعمة وجافة فقط لمسح الوحدة لتنظيفها. إذا كانت الوحدة متسخة بشكل خاص، يمكنك استخدام قطعة قماش غارقة في الماء الدافئ لمسحها لتنظيفها.

- لا تستخدم المواد الكيميائية أو الأقمشة المعالجة كيميائياً لتنظيف الوحدة.
- لا تستخدم البنزين أو مرقق الطلاء أو مسحوق التلميع أو المذيبات الأخرى لتنظيف الوحدة، حيث قد يتسبب في تشقق سطح البلاستيك أو تشوهه.
- لا تستخدم الماء الساخن أكثر من ٤٠° مئوية (١٠٤° فهرنهايت) لتنظيف اللوحة الأمامية. قد يتسبب ذلك في تشوه اللوحة أو تغيير لونها.

#### تنظيف مرشح الهواء

يمكن أن يقلل انسداد الجهاز من كفاءة التبريد بوحدتك، ويمكن أيضاً أن يضر صحتك. تأكد من تنظيف المرشح مرة كل أسبوعين.

1. أرفع اللوحة الأمامية للوحدة الداخلية.
2. أمسك اللسان في نهاية المرشح، وارفعه لأعلى، ثم اسحبه تجاهك.
3. الآن اسحب المرشح للخارج.
4. إذا كان المرشح يحتوي على مرشح هواء صغير، قم بفكه من المرشح الأكبر حجماً. نظف هذا المرشح لتنقية الهواء بمكنسة يدوية.
5. نظف مرشح الهواء الكبير بالماء الدافئ والصابون. تأكد من استخدام منظف معتدل.

6. شطف المرشح بالماء العذب، ثم رجه لإزالة الماء الزائد.
7. جففه في مكان بارد وجاف، ولا تعرضه لأشعة الشمس المباشرة.
8. عندما يجف المرشح، أعد تثبيته بالمرشح الأكبر، ثم حركه مرة أخرى في الوحدة الداخلية.
9. أغلق اللوحة الأمامية للوحدة الداخلية.

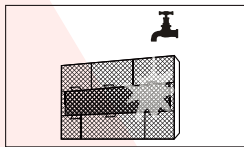
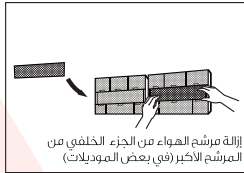
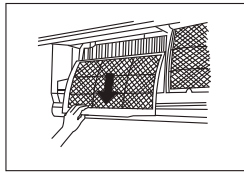
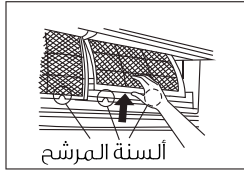

#### ⚠ تحذير

لا تلمس مرشح الهواء (البلازما) لمدة ١٠ دقائق على الأقل بعد إيقاف تشغيل الوحدة.

## التشغيل في الوضع الساكن

يتم استخدام وظيفة SLEEP (الوضع الساكن) لتقليل استخدام الطاقة أثناء النوم (ولا تحتاج إلى إعدادات درجة الحرارة نفسها للبقاء مرتاحاً). لا يمكن تنشيط هذه الوظيفة إلا عن طريق جهاز التحكم عن بُعد. اضغط على زر SLEEP عندما تكون مستعداً للنوم. عندما يكون الجهاز في وضع COOL، ستقوم الوحدة بزيادة درجة الحرارة بمقدار ١° مئوية (٢° فهرنهايت) بعد ساعة واحدة، وستزيد درجة الحرارة بمقدار ١° مئوية إضافية (٢° فهرنهايت) بعد ساعة أخرى. عندما تكون في وضع HEAT، تنخفض درجة الحرارة الوحدة بمقدار ١° مئوية (٢° فهرنهايت) بعد ساعة واحدة، وتنخفض درجة الحرارة بمقدار ١° مئوية إضافية (٢° فهرنهايت) بعد ساعة أخرى. سوف تضبط درجة الحرارة الجديدة لمدة ٥ ساعات، ثم يتم إيقاف الوحدة تلقائياً.

ملاحظة: لا تتوفر وظيفة SLEEP في وضع FAN أو DRY.

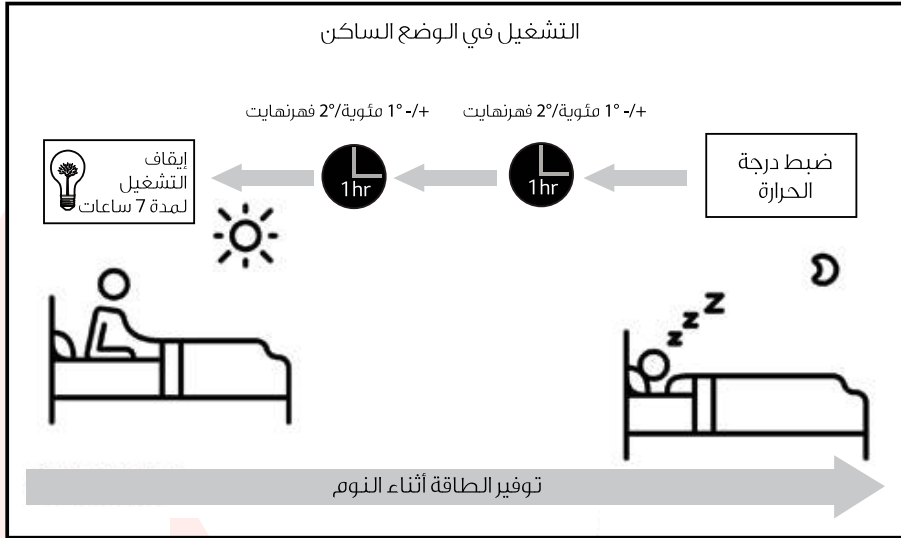

## ضبط زاوية تدفق الهواء

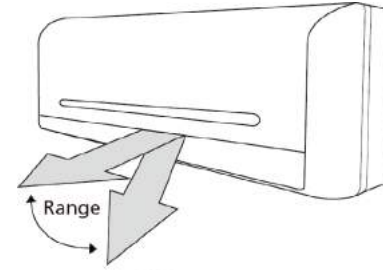

Caution: Do not keep louver at too vertical an angle for long periods of time. This can cause water condensation to drip on your furnishings.

الشكل A

### ضبط زاوية عمودية لتدفق الهواء

بينما تكون الوحدة قيد التشغيل، استخدم زر SWING/DIRECT لضبط الاتجاه (زاوية عمودية) لتدفق الهواء.

1. اضغط على زر SWING/DIRECT مرة واحدة لتنشيط فتحة التهوية. في كل مرة تضغط على الزر، يتم ضبط فتحة التهوية بمقدار 1 درجات. اضغط على الزر حتى تصل إلى الاتجاه الذي تفضله.
2. لجعل فتحة التهوية تتأرجح صعوداً وهبوطاً باستمرار، اضغط مع الاستمرار على زر SWING/DIRECT لمدة ٣ ثوان. اضغط عليه مرة أخرى لإيقاف التشغيل التلقائي.

### ضبط الزاوية الأفقية لتدفق الهواء

يجب ضبط الزاوية الأفقية لتدفق الهواء يدوياً. أمسك القضيب المنحرف (انظر الشكل ب) واضبطه يدوياً إلى الاتجاه المفضل لديك. بالنسبة لبعض الموديلات، يمكن تعيين زاوية أفقية لتدفق الهواء عن طريق التحكم عن بُعد. يرجى الرجوع إلى دليل التحكم عن بُعد.

### ملاحظة حول زاوية فتحة التهوية

عند استخدام وضع COOL أو DRY، لا تقم بضبط فتحة التهوية في زاوية عمودية جداً لفترات طويلة من الزمن، فقد يتسبب ذلك في تكثيف المياه على حافة فتحة التهوية وتسقط على الأرض أو المفروشات. (انظر الشكل أ)

عند استخدام وضع COOL أو HEAT، فإن وضع فتحة التهوية في زاوية عمودية جداً يمكن أن يقلل من أداء الوحدة بسبب تدفق الهواء المقيد. لا تحرك فتحة التهوية بيدك، فقد يتسبب ذلك في جعل فتحة التهوية غير متزامنة. إذا حدث ذلك، قم بإيقاف تشغيل الوحدة وافصلها لبضع ثوان، ثم أعد تشغيل الوحدة. سيؤدي ذلك إلى إعادة تعيين فتحة التهوية.

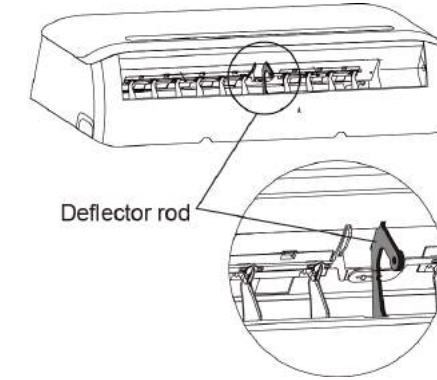

Deflector rod

الشكل B

### تحذير

لا تضع أصابعك في أو بالقرب من المنافخ وجانب الشفط بالوحدة، فقد تتسبب المروحة عالية السرعة داخل الوحدة في حدوث إصابات.

يمكن تحقيق الأداء الأمثل لأوضاع COOL و HEAT و DRY في نطاقات درجات الحرارة التالية. عند استخدام جهاز التبريد الخاص بك خارج هذه النطاقات، يتم تنشيط بعض ميزات حماية السلامة وتؤدي إلى تعمل الوحدة بأداء أقل من المستوى الأمثل.

## انفيرتر سبلت جداري

وضع بارد	وضع دافئ	وضع جاف	
17° - 32° مئوية (90° - 63° فهرنهايت)	0° - 30° مئوية (32° - 86° فهرنهايت)	10° - 32° مئوية (50° - 90° فهرنهايت)	درجة حرارة الغرفة
0° - 50° مئوية (32° - 122° فهرنهايت)	15° - 30° مئوية (5° - 86° فهرنهايت)	0° - 50° مئوية (32° - 122° فهرنهايت)	درجة الحرارة في الهواء الطلق
15° - 50° مئوية (5° - 122° فهرنهايت)			
0° - 60° مئوية (32° - 140° فهرنهايت)			
0° - 60° مئوية (32° - 140° فهرنهايت)	0° - 60° مئوية (32° - 140° فهرنهايت)	0° - 60° مئوية (32° - 140° فهرنهايت)	

## النوع ثابت السرعة

وضع بارد	وضع دافئ	وضع جاف	
17° - 32° مئوية (90° - 63° فهرنهايت)	0° - 30° مئوية (32° - 86° فهرنهايت)	13° - 32° مئوية (50° - 90° فهرنهايت)	درجة حرارة الغرفة
18° - 43° مئوية (64° - 109° فهرنهايت)	7° - 24° مئوية (19° - 75° فهرنهايت)	18° - 43° مئوية (64° - 109° فهرنهايت)	درجة الحرارة في الهواء الطلق
7° - 43° مئوية (19° - 109° فهرنهايت)			
18° - 54° مئوية (64° - 129° فهرنهايت)			

لمواصلة تحسين أداء وحدتك، قم بما يلي:

- إبقاء الأبواب والنوافذ مغلقة.
- قم بالحد من استخدام الطاقة باستخدام وظائف TIMER ON و TIMER OFF.
- لا تسد منافذ أو مداخل الهواء.
- افحص مرشحات الهواء بانتظام.

للحصول على شرح مفصل لكل وظيفة، راجع دليل التحكم عن بُعد.

## مميزات أخرى

- إعادة التشغيل التلقائي إذا فقدت الوحدة الطاقة، يتم إعادة التشغيل تلقائياً بالإعدادات السابقة بمجرد استعادة الطاقة.
- مكافحة العفن (في بعض الموديلات) عند إيقاف تشغيل الوحدة بالأوضاع COOL أو (AUTO COOL) أو DRY، يستمر الجهاز في العمل بقوة منخفضة جداً لتجفيف الماء المكثف ومنع نمو العفن.

للحصول على شرح مفصل لوظائف الوحدة المتقدمة (مثل وضع TURBO ووظائف التنظيف الذاتي)، راجع دليل التحكم عن بُعد.

## ملاحظة حول الرسومات التوضيحية

الرسوم التوضيحية الواردة في هذا الدليل لأغراض الشرح فقط. قد يكون هناك اختلاف بسيط بين الشكل الفعلي والرسوم التوضيحية، ولكن الشكل الفعلي هو الشكل السائد.

- التحكم اللاسلكي (في بعض الموديلات) يسمح لك التحكم اللاسلكي بالتحكم بجهاز التبريد باستخدام الهاتف المحمول والاتصال اللاسلكي.
- للاتصال بجهاز يو إس بي (USB) واستبداله، يجب أن تتم عمليات الصيانة بواسطة الموظفين الفنيين.
- ذاكرة زاوية فتحة التهوية (في بعض الموديلات) عند تشغيل وحدتك، سوف تعود فتحة التهوية إلى زاويتها السابقة تلقائياً.
- الكشف عن تسرب غاز التبريد (في بعض الموديلات) تعرض الوحدة الداخلية تلقائياً "EC" عندما تكتشف تسرب غاز التبريد.





- 3 ٣ العناية والصيانة..... 12
- 4 4 اكتشاف المشكلات وحلها..... 14
- 5 5 المبادئ التوجيهية الأوروبية للتخلص من النفايات..... 18

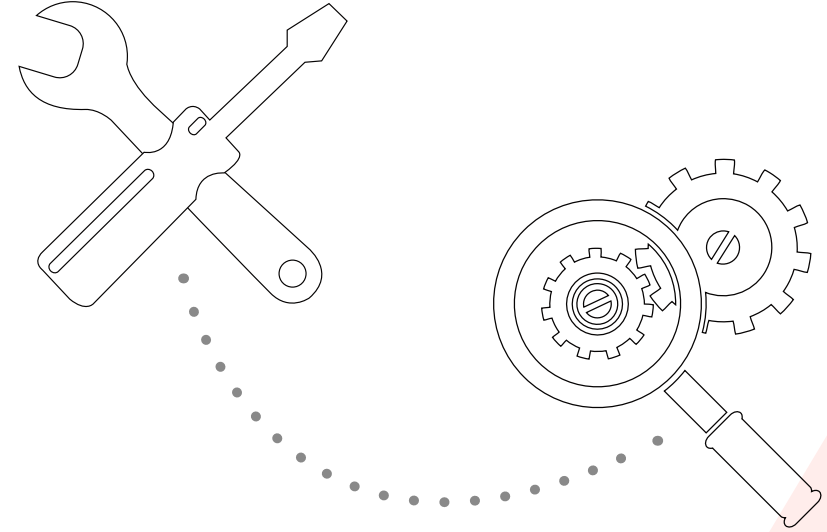

تنبيه: خطر التعرض للحريق/  
مواد قابلة للاشتعال  
(للوحدات أرقام R32/R290 فقط)

**تحذير:** يجب القيام بالخدمة فقط على النحو الموصى به من قبل الشركة المصنعة. يجب أن تتم الصيانة والإصلاح التي تتطلب مساعدة من الموظفين المهرة الآخرين تحت إشراف الشخص المختص في استخدام غاز التبريد القابل للاشتعال. لمزيد من التفاصيل، يرجى الرجوع إلى "معلومات حول الصيانة" في "دليل التركيب" (وهذا مطلوب فقط للوحدة التي تستخدم غاز التبريد R32/R290)

يُرجى قراءة تعليمات السلامة قبل التركيب  
قد يؤدي التركيب غير الصحيح الناتج عن تجاهل التعليمات إلى حدوث إصابات جسيمة أو تلف الوحدة.  
تُصنف خطورة الأضرار أو الإصابات المحتملة على أنها (تحذير) أو (تنبيه).



تحذير

يشير هذا الرمز إلى أن تجاهل التعليمات قد يتسبب في حدوث إصابات جسيمة أو الوفاة.



تنبيه

يشير هذا الرمز إلى أن تجاهل التعليمات قد يتسبب في حدوث إصابات جسدية بسيطة، أو يتسبب في إلحاق الضرر بالوحدة أو الممتلكات الأخرى.



تحذير

يمكن استخدام هذا الجهاز بواسطة الأطفال الذين تبلغ أعمارهم ٨ سنوات أو أكثر. وفيما يتعلق بالأشخاص ذوي القدرات البدنية أو الحسية أو الذهنية المحدودة، أو الأشخاص الذين تنقصهم الخبرة والمعرفة يمكنهم أيضاً استخدام الجهاز إذا خضعوا لإشراف أو تم تزويدهم بالتعليمات المتعلقة باستخدام الجهاز بطريقة آمنة تمكّنهم من فهم المخاطر المحتملة جزأء الاستخدام الخاطئ؛ يجب عدم السماح للأطفال بالعبث بالجهاز. يجب عدم إجراء أعمال الصيانة أو التنظيف بواسطة الأطفال دون إشراف.

تحذيرات التركيب

- اطلب من وكيل معتمد تركيب جهاز التبريد. قد يؤدي التركيب غير الصحيح إلى تسرب المياه أو حدوث صدمة كهربائية أو حريق.
- يجب إجراء جميع أعمال الإصلاح والصيانة ونقل هذه الوحدة بواسطة فني خدمة معتمد. يمكن أن تؤدي الإصلاحات غير الملائمة إلى وقوع إصابة خطيرة أو تعطل المنتج.

تحذيرات استخدام المنتج

- إذا حدثت حالة غير طبيعية (مثل رائحة حريق)، قم بإيقاف تشغيل الوحدة فوراً واسحب قابس الطاقة. اتصل بالموزع للحصول على تعليمات لتجنب التعرض لصدمة كهربائية أو الحريق أو الإصابة.
- لا تقف بإدخال أصابع أو قضبان أو أشياء أخرى في مدخل الهواء أو مخرجه. قد يتسبب ذلك في حدوث إصابة، حيث قد تدور المروحة بسرعات عالية.
- لا تستخدم بخاخات قابلة للاشتعال، مثل رذاذ الشعر أو الورنيش أو الطلاء بالقرب من الوحدة. قد يتسبب ذلك في نشوب حريق أو الاحتراق.
- لا تقف بتشغيل جهاز التبريد في الأماكن القريبة من الغازات القابلة للاشتعال أو حولها. قد يتجمع الغاز المنبعث حول الوحدة ويسبب الانفجار.
- لا تقف بتشغيل جهاز التبريد في غرفة مبللة (مثل الحمام أو غرفة الغسيل). قد يتسبب ذلك في حدوث صدمة كهربائية ويؤدي إلى إتلاف المنتج.
- لا تعرض جسمك للهواء البارد مباشرة لفترة طويلة من الزمن.

0 احتياطات السلامة.....4

1 مواصفات وميزات الوحدة.....6

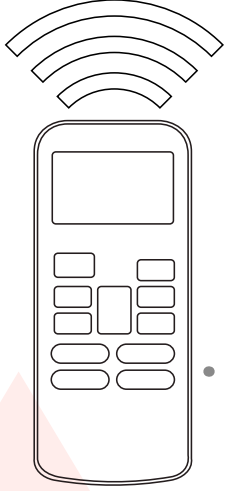

2 التشغيل يدوياً  
(بدون جهاز تحكم عن بُعد).....11

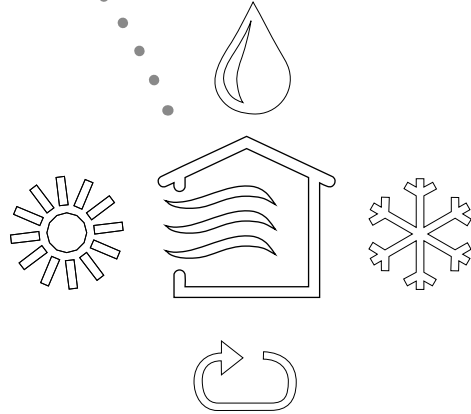

الطراز: HA-C18000T3TR6  
HA-C26000T3TR6  
HA-H12000T3TR6  
HA-H18000T3TR6  
HA-H26000T3TR6