



غسالة أطباق

دليل المستخدم

الموديل:

DWHA-FS1560BB ▲
DWHA-FS1560SS ▲

Dishwasher

User's Manual

Model:

▲ DWHA-FS1560BB
▲ DWHA-FS1560SS

الرجاء قراءة هذا الدليل بعناية قبل تشغيل الجهاز،
و احتفظ به للرجوع إليه مستقبلا.
هذه التصاميم و المواصفات عرضة للتغيير بهدف إدخال تحسينات عليها
و ذلك دون إشعار مسبق.

Please read this manual carefully before operating your set.
Retain it for future reference.
Designs and specifications are subject to change for improvement
without prior notice.

ISO9001 CE

ISO9001 CE

Dishwasher

DWHA-FS1560BB
DWHA-FS1560SS

15 place settings

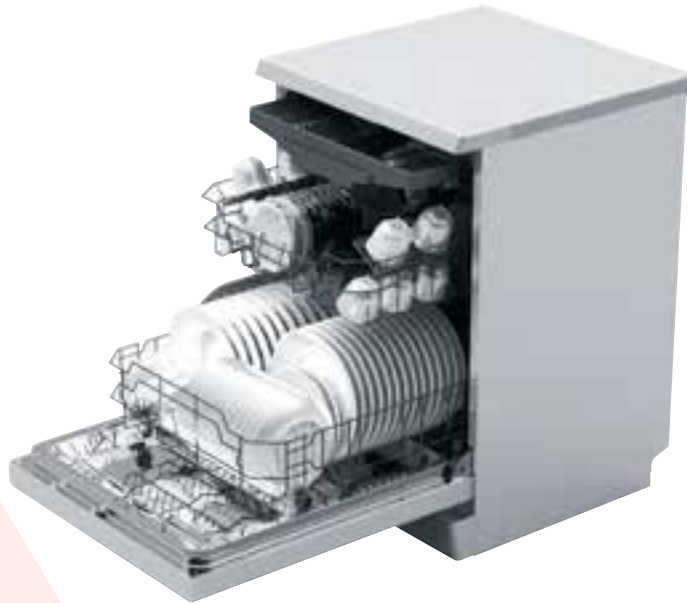

Read this Manual

Dear Customer . . .

- Please carefully read this manual before using the dishwasher, it will help you to use and maintain the dishwasher properly.
- Keep it to refer to it at a later date.
- Pass it on to any subsequent owner of the appliance.

This manual contains sections on safety Instructions, Operating Instructions, Installation Instructions and Troubleshooting Tips, etc.



Before Calling for Service

- To review the section on troubleshooting Tips will help you to solve some common problems by yourself.
- If you can not solve the problems by yourself, please ask for the help of professional technicians.

NOTE:

- The manufacturer, following a policy of constant development and updating of the product, may make modifications without giving prior notice.
- This user manual shall also be got from the manufacturer or responsible vendor.

1) Safety Information	1
2) Quick operation guide.	2
3) Operation Instruction.	3
Control Panel	3
Dishwasher Features	3
4) Prior using for the first time.	4
A. Water Softener.	4
B. Loading the Salt into the Softener.	5
C. Fill the Rinse Aid Dispenser.	6
D. Function of Detergent.	7
5) Loading the Dishwasher Basket.	9
Recommendation.	9
For washing in the dishwasher the following cutlery/dishes.	9
Attention before or after loading the Dishwasher Baskets	9
Removing the Dishes	9
The Method Loading Normal Dishware.	10
6) Starting a washing programme.	11
Wash Cycle Table	11
Turning on the Appliance	11
Change the Programme	11
At the end of the Wash Cycle.	12
7) Maintenance and cleaning.	13
Filtering System	13
Caring for the Dishwasher.	14
8) Installation instruction.	15
Positioning the Appliance.	15
About Power Connection.	15
Water Connection.	16
Start of dishwasher.	17
9) Troubleshooting Tips.	18
Before calling for service.	18
Error codes.	19
Technical information.	20

Loading the baskets according to En50242

1.IMPORTANT SAFETY INFORMATION

⚠ WARNING! When using your dishwasher, follow the precautions listed below:

- This appliance is intended to be used in household and similar applications such as:
 - staff kitchen areas in shops, offices and other working environments;
 - farm houses;
 - by clients in hotels, motels and other residential type environments;
 - bed and breakfast type environments.
- This appliance can be used by children aged from 8 years and above and persons with reduced physical, sensory or mental capabilities or lack of experience and knowledge if they have been given supervision or instruction concerning use of the appliance in a safe way and understand the hazards involved. Children shall not play with the appliance. Cleaning and user maintenance shall not be made by children without supervision. For (EN60335-1)
- This appliance is not intended for use by persons (including children) with reduced physical, sensory or mental capabilities, or lack of experience and knowledge ,unless they have been given supervision or instruction concerning use of the appliance by a person responsible for their safety. For (IEC60335-1)
- This appliance is for indoor use only, for household use only.
- To protect against the risk of electrical shock, do not immerse the unit, cord or plug in water or other liquid.
- Please unplug before cleaning and maintenance the appliance .
- Use a soft cloth moisten with mild soap, and then use a dry cloth to wipe it again.

EARTHING INSTRUCTIONS

- This appliance must be earthed. In the event of a malfunction or breakdown, earthing will reduce the risk of an electric shock by providing a path of least resistance of electric current. This appliance is equipped with a cord having an equipment-earthing conductor and a grounding plug.
- The plug must be plugged into an appropriate outlet that is installed and earthed in accordance with all local codes and ordinances.
- Improper connection of the equipment-earthing conductor can result in the risk of an electric shock.
- Check with a qualified electrician or service representative if you are in doubt whether the appliance is properly grounded.
- Do not modify the plug provided with the appliance; If it does not fit the outlet.
- Have a proper outlet installed by a qualified electrician.
- Do not abuse, sit on, or stand on the door or dish rack of the dishwasher.
- Do not operate your dishwasher unless all enclosure panels are properly in place.
- Open the door very carefully if the dishwasher is operating, there is a risk of water squirting out.
- Do not place any heavy objects on or stand on the door when it is open. The appliance could tip forward.
- When loading items to be washed:
 - 1) Locate sharp items so that they are not likely to damage the door seal;

- 2) Warning: Knives and other utensils with sharp points must be loaded in the basket with their points down or placed in a horizontal position.
- Check that the detergent powder is empty after completion of the wash cycle.
- Do not wash plastic items unless they are marked dishwasher safe or the equivalent.
- For plastic items not so marked, check the manufacturer's recommendations.
- Use only detergent and rinse additives designed for an automatic dishwasher.
- Never use soap, laundry detergent, or hand washing detergent in your dishwasher.
- Children should be supervised to ensure that they do not play with the appliance.
- The door should not be left open, since this could increase the risk of tripping.
If the supply cord is damaged, it must be replaced by the manufacturer or its service agent or a similarly qualified person in order to avoid a hazard.
- During installation, the power supply must not be excessively or dangerously bent or flattened.
- Do not tamper with controls.
- The appliance is to be connected to the water mains using new hose sets and that old hose-sets should not be reused.
- The maximum number of place settings to be washed is 15.
- The maximum permissible inlet water pressure is 1MPa.
- The minimum permissible inlet water pressure is 0.04MPa.

Disposal

- Dispose of the dishwasher packaging material correctly.
- All packaging materials can be recycled.
- Plastic parts are marked with the standard international abbreviations:

PE	—	for polyethylene, e.g. sheet wrapping material
PS	—	for polystyrene, e.g. padding material
POM	—	polyoxymethylene, e.g. plastic clips
PP	—	polypropylene, e.g. Salt filler
ABS	—	Acrylonitrile Butadiene Styrene, e.g. Control Panel.





! WARNING!

- Packaging material could be dangerous for children!
- For disposing of package and the appliance please go to a recycling centre. Therefore cut off the power supply cable and make the door closing device unusable.
- Cardboard packaging is manufactured from recycled paper and should be disposed in the waste paper collection for recycling.
- By ensuring this product is disposed of correctly, you will help prevent potential negative consequences for the environment and human health, which could otherwise be caused by inappropriate waste handling of this product.
- For more detailed information about recycling of this product, please contact your local city office and your household waste disposal service.
- DISPOSAL: Do not dispose this product as unsorted municipal waste. Collection of such waste separately for special treatment is necessary.

2. Quick operation guide

For detailed operating method read the corresponding content on the instruction manual.

Switch on the appliance	Press the Power button to switch on the appliance, Open the door.
Fill the detergent dispenser	<p>Compartment A: With each wash cycle.</p> <p>Compartment B: For programmes with pre-wash only (Follow the user instructions!)</p> 
Check the rinse aid level	<p>Mechanical indicator C. Electric indicator on control panel (if provided).</p>
Check the regeneration salt level	<p>(On models with water softener system only) Electric indicator on control panel (if provided). If there is no salt warning light in the control panel (for some models), you can estimate when to fill the salt into the softener by the number of cycles the dishwasher has run.</p> 
Load the baskets	Scrape off any large amount of leftover food. Soften remnants of burnt food in pans, then load the baskets. Refer to the dishwasher loading instructions.
Select a programme	Close the door, press the programme button until the selected programme lights up. (See the section entitled ("Operation instruction")
Running the dishwasher	Turn on the water tap and press the Start/Pause button. The machine will start working after about 10 seconds.
<ul style="list-style-type: none"> Changing the programme Add forgotten dishes in the dishwasher. If the appliance is switched off during a wash cycle. 	<ul style="list-style-type: none"> 1. A running cycle can only be modified if it has been running for a short time. Otherwise the detergent may have already been released and the water already drained. If this is the case, the detergent dispenser must be refilled. 2. Press the Start/Pause button then press the program button for more than 3 seconds to cancel the running programme. 3. Select a new programme. 4. Restart the dishwasher. <p>WARNING! Open the door carefully. Hot steam may escape when the door is opened!</p> <ul style="list-style-type: none"> 1. Press the start/pause button to stop the machine. 2. Open the door. 3. Add the forgotten dishes. 4. Close the door, then press the start/pause button, the dishwasher will start running again after 10 seconds. • If the appliance is switched off during a wash cycle, when switched on again, please re-select the washing cycle and operate the dishwasher according to the original Power-on state).
Switch off the appliance	When the working cycle has finished, the buzzer of the dishwasher will sound 8 times, then stop. Turn off the appliance using the power switch button.
Turn off the water tap, unload the baskets	Warning: wait a few minutes (about 15 minutes) before unloading the dishwasher to avoid handling the dishes and utensils while they are still hot and more susceptible to break. They will also dry better. Unload the appliance, starting from the lower basket.

3. Operation Instruction





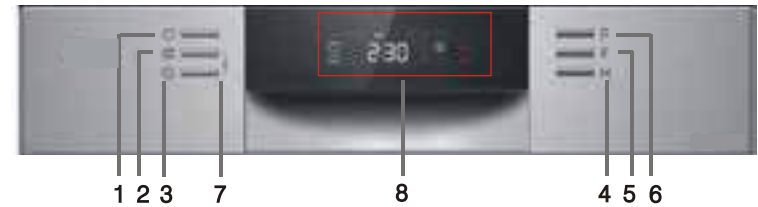



IMPORTANT To get the best performance from your dishwasher, read all operating instructions before using it for the first time.

Control Panel



1. On/Off Button: To turn on/off the power supply.
2. Alt Button: Dual zone wash function, press the button to select either upper basket or lower basket loaded. And the response indicator will light.
3. Delay Button: Press the button to decrease delay time
4. Start /Pause button: To start the selected washing program or pause the washing program when the machine is working.
5. Function button: to select extra-drying or strong wash or express (only Intensive, Heavy, ECO, Glass and 90 min can choose these functions)
6. Program Button: To Press the button to select the program
7. Child lock button: press the alt and delay buttons for 3 seconds at the same time to lock the button

8. Display screen: to show the reminding time, program error code, Rinse Aid indicator etc.

- Rinse detergent need to be refilled 
- Faucet is not open 
- Child lock 
- Salt 
- Extra Drying function : improve the drying efficiency 
- Strong wash function 
- Express wash function 
- Upper spray arm working 
- Lower spray arm working 

Dishwasher Features

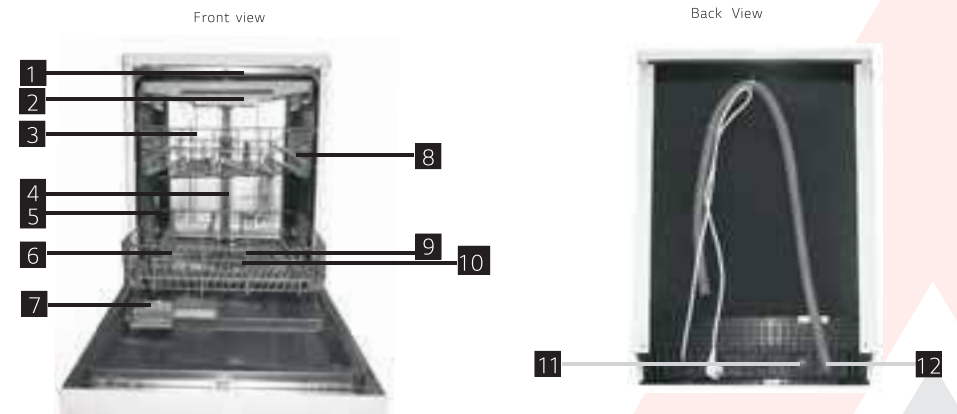

- | | | | |
|-----------------|------------------|--------------|-------------------------|
| 1 Top spray arm | 4 Inner pipe | 7 Dispenser | 10 Filter assembly |
| 2 Cutlery rack | 5 Lower basket | 8 Cup shelf | 11 Inlet pipe connector |
| 3 Upper basket | 6 Salt container | 9 Spray arms | 12 Drain pipe |

4. Prior using for the first time

Before using your dishwasher for the first time:

- Set the water softener
- Add 1.5Kg dishwasher salt and then full fill the salt container with water
- Fill the rinse aid dispenser
- Fill in detergent

A. Water Softener

The water softener must be set manually, using the water hardness dial.

The water softener is designed to remove minerals and salts from the water, which would have a detrimental or adverse effect on the operation of the appliance.

The higher the content of these minerals and salts, the harder your water is.

The softener should be adjusted according to the hardness of the water in your area. Your local Water Authority can advise you on the hardness of the water in your area.

Adjusting Salt Consumption

The dishwasher is designed to allow for adjustment in the amount of salt consumed based on the hardness of the water used. This is intended to optimise and customise the level of salt consumption.

Please follow the steps below for adjustment in salt consumption.

- Switch on the appliance;
- Press the Start/Pause button for more than 5 seconds to start the water softener set model within 60seconds after the appliance was switched on;
- Press the Start/Pause button to select the proper set according to your local environment, the sets will change in the following sequence: H1->H2->H3->H4->H5->H6;
- Press the On/Off button or no operation for 5 seconds to end the set up model.

WATER HARDNESS				Selector Position	Salt consumption (gram/cycle)
°dH	°fH	°Clark	mmol/l		
0-5	0-9	0-6	0-0.94	H1	0
6-11	10-20	7-14	1.0-2.0	H2	9
12-17	21-30	15-21	2.1-3.0	H3	12
18-22	31-40	22-28	3.1-4.0	H4	20
23-34	41-60	29-42	4.1-6.0	H5	30
35-55	61-98	43-69	6.1-9.8	H6	60

Note:1

1 °dH=1.25 °Clarke=1.78 °fH=0.178mmol/l
 °dH: German degree
 °fH: French degree
 °Clark: British degree

Note:2

The manufactory setting: H3 (EN 50242)

Contact your local water board for information on the hardness of your water supply.

NOTE: If your model does not have any water softener, you may skip this section.

WATER SOFTENER

The hardness of the water varies from place to place. If hard water is used in the dishwasher, deposits will form on the dishes and utensils.

The appliance is equipped with a special softener that uses a salt container specifically designed to eliminate lime and minerals from the water.

B. Loading the Salt Into the Softener

Always use the salt intended for use with dishwasher.

The salt container is located beneath the lower basket and should be filled as explained in the following:

Attention!

- Only use salt specifically designed for the use in dishwashers! Every other type of salt not specifically designed for the use in a dishwasher, especially table salt, will damage the water softener. In case of damages caused by the use of unsuitable salt the manufacturer does not give any warranty nor is liable for any damages caused.
- Only fill with salt just before starting one of the complete washing programs. This will prevent any grains of salt or salty water, which may have been spilled, remaining on the bottom of the machine for any period of time, which may cause corrosion.

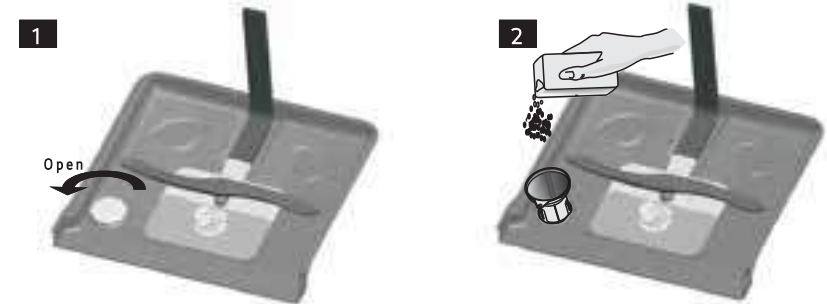

- After the lower basket has been removed, unscrew and remove the cap from the salt container.
- Place the end of the funnel (supplied) into the hole and introduce about 1.5kg of dishwasher salt.
- Full fill the salt container with water. It is normal for a small amount of water to come out of the salt container.
- After filling the container, screw the cap tightly back clockwise.
- The salt warning light will stop being after the salt container has been filled with salt.
- Immediately after filling the salt into the salt container, a washing program should be started (We suggest to use a short program). Otherwise the filter system, pump or other important parts of the machine may be damaged by salty water. This is out of warranty.

NOTE:

- The salt container must only be refilled when the salt warning light in the control panel comes on. Depending on how well the salt dissolves, the salt warning light may still be on even though the salt container is filled. If there is no salt warning light in the control panel (for some Models), you can estimate when to fill the salt into the softener by the cycles that the dishwasher has run.
- If there are spills of the salt, a soak or a rapid program should be run to remove the excessive salt.

C. Fill the Rinse Aid Dispenser

Rinse Aid Dispenser

The rinse aid is released during the final rinse to prevent water from forming droplets on your dishes, which can leave spots and streaks. It also improves drying by allowing water to roll off the dishes. Your dishwasher is designed to use liquid rinse aids. The rinse aid dispenser is located inside the door next to the detergent dispenser. To fill the dispenser, open the cap and pour the rinse aid into the dispenser until the level indicator turns completely black. The volume of the rinse aid container is about 110ml.

Function of Rinse Aid

Rinse aid is automatically added during the last rinse, ensuring thorough rinsing, and spot and streak free drying.

Attention!

Only use branded rinse aid for dishwasher. Never fill the rinse aid dispenser with any other substances (e.g. Dishwasher cleaning agent, liquid detergent). This would damage the appliance.

When to Refill the Rinse Aid Dispenser

If there is no rinse-aid warning light in the control panel, you can estimate the amount from the colour of the optical level indicator C located next to the cap. When the rinse-aid container is full, the whole indicator will be dark. As the rinse-aid diminishes, the size of the dark dot decreases. You should never let the rinse aid level fall 1 / 4 full.

As the rinse aid diminishes, the size of the black dot on the rinse aid level indicator changes, as illustrated below.

- Full
- 3 / 4 full
- 1 / 2 full
- 1 / 4 full - Should refill to eliminate spotting
- Empty

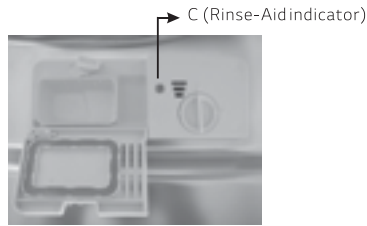

- 1 To open the dispenser, turn the cap to the "open" (left) arrow and lift it out.
- 2 Pour the rinse aid into the dispenser, being careful not to overfill.
- 3 Replace the cap by inserting it aligned with "open" arrow and turning it to the closed (right) arrow.

NOTE: Clean up any rinse aid spilled while during filling with an absorbent cloth to avoid excessive foaming during the next wash. Don't forget to replace the cap before you close dishwasher door.

Adjusting Rinse Aid Dispenser

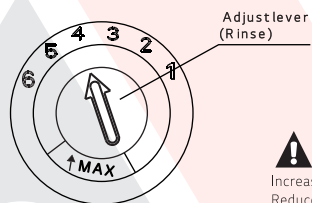

The rinse aid dispenser has six or four settings. Always start with the dispenser set on "4". If spots and poor drying are a problem, increase the amount of rinse aid dispensed by removing the dispenser lid and rotating the dial to "5". If the dishes still are not drying properly or are show spots, adjust the dial to the next higher lever until your dishes are spot-free. The recommended setting is "4". (Factory value is "4".)

NOTE: Increase the dose if there are drops of water or lime spots on the dishes after washing. Reduce it if there are sticky whitish stains on your dishes or a bluish film on glassware or knife blades.

D. Function of Detergent

Detergents with its chemical ingredients are necessary to remove dirt, crush dirt and transport it out of the dishwasher. Most of the commercial quality detergents are suitable for this purpose.

Attention!

Proper Use of Detergent

Use only detergent specifically made for the use in dishwashers. Keep your detergent fresh and dry. Don't put powdered detergent into the dispenser until you're ready to wash dishes.

Detergents

There are 3 sorts of detergents

1. With phosphate and with chlorine
2. With phosphate and without chlorine
3. Without phosphate and without chlorine

Normally new pulverised detergent is without phosphate. Thus the water softener function of phosphate is not given. In this case we recommend to fill salt in the salt container even when the hardness of water is only 6 °dH. If detergents without phosphate are used in the case of hard water often white spots appear on dishes and glasses. In this case please add more detergent to reach better results. Detergents without chlorine do only bleach a little. Strong and coloured spots will not be removed completely. In this case please choose a program with a higher temperature.

Concentrated Detergent

Based on their chemical composition, detergents can be split in two basic types:

- conventional, alkaline detergents with caustic components
- low alkaline concentrated detergents with natural enzymes

Detergent Tablets

Detergent tablets of different brands dissolve at different speeds. For this reason some detergent tablets cannot dissolve and develop their full cleaning power during short programs. Therefore please use long programs when using detergent tablets, to ensure the complete removal of detergent residuals.

Detergent Dispenser

The dispenser must be refilled before the start of each wash cycle following the instructions provided in the wash cycle table. Your dishwasher uses less detergent and rinse aid than Conventional dishwasher. Generally, only one tablespoon of detergent is needed for a normal wash load. More heavily soiled items need more detergent. Always add the detergent just before starting the dishwasher, otherwise it could get damp and will not dissolve properly.

Amount of Detergent to Use

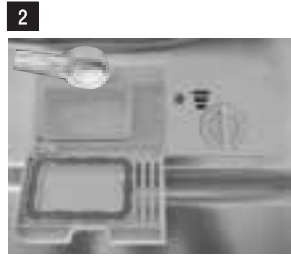
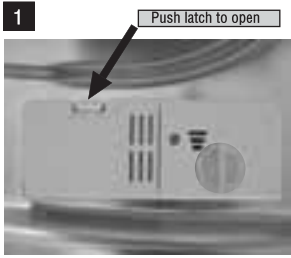

Fill in Detergent

Fill the detergent dispenser with detergent. The marking indicates the dosing levels, as illustrated on the right:

A The place of main wash cycle detergent placed.

B The place of pre-wash cycle detergent placed.

Please observe the manufacturers dosing and storage Recommendations as stated on the detergent packaging.

Close the lid and press until it locks in place.

If the dishes are heavily soiled, place an additional detergent dose in the pre-wash detergent chamber. This detergent will take effect during the pre-wash phase.

NOTE:

- You find information about the amount of detergent for the single programme on the last page.
- Please aware, that according to the level soiling and the specific hardness of water differences are possible.
- Please observe the manufacturer's recommendations on the detergent packaging.
- If the lid is closed: press release button. The lid will spring open.
- Always add the detergent just before starting each wash cycle.
- Only use branded detergent aid for dishwasher.

WARNING!

Dishwasher detergent is corrosive!
Take care to keep it out of reach of children.

5. Loading the Dishwasher Baskets

Recommendation

- Consider buying utensils which are identified as dishwasher-proof.
- Use a mild detergent that is described as 'kind to dishes'. If necessary, seek further information from the detergent manufacturers.
- For particular items, select a program with as low a temperature as possible.
- To prevent damage, do not take glass and cutlery out of the dishwasher immediately after the programme has ended.

For washing in the dishwasher the following cutlery/dishes

Are not suitable

- Cutlery with wooden, horn china or mother-of-pearl handles
- Plastic items that are not heat resistant
- Older cutlery with glued parts that are not temperature resistant
- Bonded cutlery items or dishes
- Pewter or copper items
- Crystal glass
- Steel items subject to rusting
- Wooden platters
- Items made from synthetic fibres

Are of limited suitability

- Some types of glasses can become dull after a large number of washes
- Silver and aluminum parts have a tendency to discolour during washing
- Glazed patterns may fade if machine washed frequently

Attention before or after loading the Dishwasher Baskets

(For best performance of the dishwasher, follow these loading guidelines. Features and appearance of baskets and cutlery baskets may vary from your model.)

Scrape off any large amounts of leftover food. Soften remnants of burnt food in pans. It is not necessary to rinse the dishes under running water.

Place objects in the dishwasher in following way:

1. Items such as cups, glasses, pots/pans, etc. are faced downwards.
2. Curved items, or ones with recesses, should be loaded aslant so that water can run off.
3. All utensils are stacked securely and can not tip over.
4. All utensils are placed in the way that the spray arms can rotate freely during washing.

NOTE: Very small items should not be washed in the dishwasher as they could easily fall out of the basket.

- Load hollow items such as cups, glasses, pans etc. With the opening facing downwards so that water cannot collect in the container or a deep base.
- Dishes and items of cutlery must not lie inside one another, or cover each other.
- To avoid damage to glasses, they must not touch.
- Load large items which are most difficult to clean into the lower basket.
- The upper basket is designed to hold more delicate and lighter dishware such as glasses, coffee and tea cups
- Long bladed knives stored in an upright position are a potential hazard!
- Long and/or sharp items of cutlery such as carving knives must be positioned horizontally in the upper basket.
- Please do not overload your dishwasher. This is important for good results and for reasonable consumption of energy.

Removing the Dishes

To prevent water dripping from the upper basket into the lower basket, we recommend that you empty the lower basket first and then the upper basket.

The Method Loading Normal Dishware

Loading the Upper Basket

The upper basket is designed to hold more delicate and lighter dishware such as glasses, coffee and tea cups and saucers, as well as plates, small bowls and shallow pans (as long as they are not too dirty). Position the dishes and cookware so that they will not get moved by the spray of water.

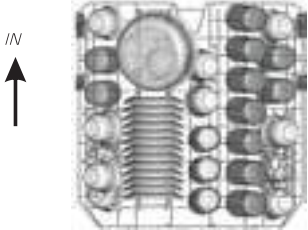

Please be reminded that:

- Pots, serving bowls, etc., must always be placed top down.
- Deep pots should be slanted to allow water to flow out.
- The Bottom Basket features folding spikes so that larger or more pots and pans can be loaded.

Loading the Lower Basket

We suggest that you place large items and the most difficult to clean items are to be placed into the lower basket: such as pots, pans, lids, serving dishes and bowls, as shown in the figure below. It is preferable to place serving dishes and lids on the side of the racks in order to avoid blocking the rotation of the top spray arm.

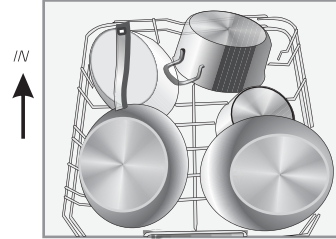

Adjusting the Upper Basket

The height of the upper basket can be adjusted in order to create more space for large utensils both for the upper/lower basket. The height of the upper basket can be adjusted by lift up the basket for the upper position, and up press the handle to lower the upper basket, see the picture below:

Lift the basket for upper position

Up press the handle to lower the basket

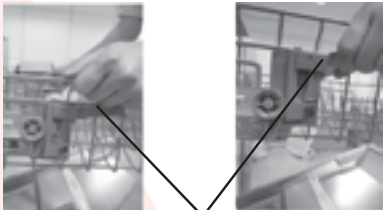

Adjust handle

Folding back the cup shelves

For better stacking of pots and pans, the spikes can be folded down as show in the picture right.

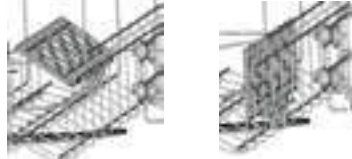

Folding Spikes of Lower Basket

For better stacking of pots and pans, the spikes can be folded down as show in the picture right.



Cutlery Basket

Cutlery should be placed in the cutlery rack separately from each other in the appropriate positions, and do make sure the utensils do not nest together, this may cause bad performance.

For a top quality cleaning, place the silverware in the basket making sure that:

- They do not nest together.
- Silverware is placed with the male face up.
- Long utensils in the middle.

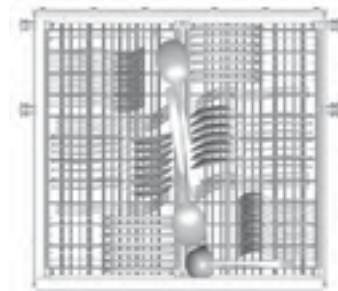

6. Starting a washing program

Wash Cycle Table

NOTE: (★) Means: need to fill rinse into the Rinse-Aid Dispenser.

Program	Cycle Selection Information	Description of Cycle	Detergent pre/main	Running time(min)	Energy (Kwh)	Water (L)	Rinse Aid
Auto (A)	Auto sensing wash, lightly, normally or heavily soiled crockery, with or without dried-on food	Pre-wash (45 °C) Autowash(45-55 °C) Rinse (65 °C) Drying	5/30g (0 r 3 in 1)	150	0.9-1.3	11-15	★
Intensive	For heaviest soiled crockery, and normally soiled pots, pans, dishes etc with dried on soiling.	Prewash (50 °C) Wash (60 °C) Rinse Rinse (70 °C) Drying	5/30g (0 r 3 in 1)	175	1.6	17.5	★
Normal	For normally soiled loads, such as pots, plates, glasses and lightly soiled pans.	Prewash(45 °C) Wash (55 °C) Rinse (65 °C) Drying	5/30g (0 r 3 in 1)	185	1.3	13.5	★
ECO (★EN 50242)	This is standard programme, it is suitable to clean normally soiled tableware and it is the most efficient programme in terms of its combined energy and water consumption for that type of tableware.	Prewash Wash (45 °C) Rinse (65 °C) Drying	5/30g (0 r 3 in 1)	195	0.93	10	★
Glass	For lightly soiled crockery and glass	Pre-wash wash(40 °C) Rinse Rinse(60 °C) Drying	5/30g (0 r 3 in 1)	130	0.9	13	★
90 Min	For normally soiled loads that need quick wash.	Wash (65 °C) Rinse (65 °C) Drying	35g	90	1.35	12.5	★
Rapid	A shorter wash for lightly soiled loads that do not need drying.	Wash(45 °C) Rinse(50 °C) Rinse(55 °C)	25g	30	0.75	11	
Soak	To rinse dishes that you plan to wash later that day	Prewash		15	0.02	4	

NOTE:

*EN 50242 : This programme is the test cycle. The information for comparability test in accordance with EN 50242, as follows:

- Capacity: 14 setting
- Position Upper basket: upper wheels on rails
- Rinse aid setting: 6
- Pi:0.49w;Po:0.45w

Turning On the Appliance

Starting a cycle wash

- 1 Draw out the lower and upper basket, load the dishes and push them back. It is commended to load the lower basket first, then the upper one (see the section entitled " Loading the Dishwasher ").
 - 2 Pour in the detergent (see the section entitled " Salt, Detergent and Rinse Aid ").
 - 3 Insert the plug into the socket. The power supply is 220-240 VAC /50 HZ, the specification of the socket is 10A 250VAC. Make sure that the water supply is turned on to full pressure.
 - 4 Close the door, press the On/Off button to switch on the machine
 - 5 Press the program button, the wash program will be changed as follows direction: ECO->Glass ->90 Min Rapid -> Soak-> Auto->Intensive-> Normal->ECO->
- If a program is selected, the response light will light on. Then press the Start/Pause button, the dishwasher begins to start.

**NOTE:**

When you press the Start/Pause button to pause during washing, the stop blinking and the dishwasher will mooring every minute unless you press the Start/Pause button to start.

Change the Program...

Premise:

- 1 A cycle that is underway can only be modified if it has only been running for a short time. Otherwise, the detergent may have already been released, and the appliance may have already drained the wash water. If this is the case, the detergent dispenser must be refilled (see the section entitled "Loading the Detergent").
- 2 Press the Start/Pause Button to stop washing, Then press programme button after 3 seconds, the programme will cancel. Then you can change the program to the desired cycle setting. Press the Start/Pause Button, the dishwasher will run after 10 seconds. (see the section entitled "Starting a wash cycle...").

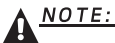
**NOTE:**

If you open the door during a wash cycle, the machine will pause. The program light will stop blinking and the buzzer will mooring every minute unless you close the door. After you close the door, the machine will keep on working after 10 seconds.

Forgot to Add a Dish?

A forgotten dish can be added any time before the detergent cup opens.

- 1 Press the Start/Pause Button to stop the washing.
- 2 Open the door.
- 3 Add forgotten dishes.
- 4 Close the door.
- 5 Press the Start/Pause Button, the dishwasher will run after 10 seconds.

At the end of the Wash Cycle

When the working cycle has finished, the buzzer of the dishwasher will sound for 8 seconds, then stop. Turn off the appliance using the ON/OFF button, shut off the water supply and open the door of the dishwasher. Wait for a few minutes before unloading the dishwasher to avoid handling the dishes and utensils while they are still hot and more susceptible to breakage. They will also dry better.

Switch Off the Dishwasher

The program light is on but is not blinking, only in this case the programme has ended.

1. Switch off the dishwasher by pressing the ON/OFF button.
2. Turn off the water tap!

Open the door carefully.

Hot dishes are sensitive to knocks. The dishes should therefore be allowed to cool down around 15 minutes before removing from the appliance. Open the dishwasher's door, leave it ajar and wait a few minutes before removing the dishes. In this way they will be cooler and the drying will be improved.

Unloading the dishwasher

It is normal that the dishwasher is wet inside.

Empty the lower basket first and then the upper one. This will avoid water dripping from the upper Basket onto the dishes in the lower one.

**WARNING!**

It is dangerous to open the door when washing, because the hot water may scald you.

7. Maintenance and Cleaning

Filtering System

The filter prevents larger remnants of food or other objects from getting inside the pump. The residues may block the filter, in this case they must be removed.

The filter system consists of a coarse filter, a flat (Main filter) and a microfilter (Fine filter).



Filter assembly

The filter efficiently removes food particles from the wash water, allowing it to be recycled during the cycle. For best performance and results, the filter must be cleaned regularly. For this reason, it is a good idea to remove the larger food particles trapped in the filter after each wash cycle by rinsing the semicircular filter and cup under running water. To remove the filter device, pull the cup handle in the upward direction.

**WARNING!**

- ⚠ The dishwasher must never be used without the filters.
- ⚠ Improper replacement of the filter may reduce the performance level of the appliance and damage dishes and utensils.



NOTE: When following this procedure from step 1 to step 2, the filter system will be removed; when following it from Step 2 to Step 1, the filter system will be installed.

Remarks:

- Inspect the filters for blocking after every time the dishwasher has been used.
- By unscrewing the coarse filter, you can remove the filter system. Remove any food remnants and clean the filters under running water.

NOTE: The entire filter assembly should be cleaned once a week.

Cleaning the Filter

To clean the coarse filter and the fine filter, use a cleaning brush. Reassemble the filter parts as shown in the figures on the last page and reinsert the entire assembly in the dishwasher, positioning it in its seat and pressing downwards.

WARNING! When cleaning the filters, don't knock on them. Otherwise, the filters could be contorted and the performance of the dishwasher could be decreased.

Caring for the Dishwasher

The control panel can be cleaned by using a lightly dampened cloth. After cleaning, make sure to dry it thoroughly.

For the exterior, use a good appliance polish wax.

Never use sharp objects, scouring pads or harsh cleaners on any part of the dishwasher.

Cleaning the Door



To clean the edge around the door, you should use only a soft warm, damp cloth. To avoid penetration of water into the door lock and electrical components, do not use a spray cleaner of any kind.

WARNING!

- Never use a spray cleaner to clean the door panel as it may damage the door lock and electrical components.
- Abrasive agents or some paper towels should not be used because of the risk of scratching or leaving spots on the stainless steel surface.

Protect Against Freezing

please take frost protection measures on the dishwasher in winter. Every time after washing cycles, please operate as follows:

1. Cut off the electrical power to the dishwasher.
2. Turn off the water supply and disconnect the water inlet pipe from the water valve.
3. Drain the water from the inlet pipe and water valve. (Use a pan to gather the water)
4. Reconnect the water inlet pipe to the water valve.
5. Remove the filter at the bottom of the tub and use a sponge to soak up water in the sump.

NOTE: If your dishwasher cannot work because of the ice, please contact professional service persons.

Cleaning the Spray Arms

It is necessary to clean the spray arms regularly for hard water chemicals will clog the spray arm jets and bearings.

To remove the upper spray arm, hold the nut, rotate the arm clockwise to remove it.

To remove the lower spray arm, pull out the spray arm upward.

Wash the arms in soapy and warm water and use a soft brush to clean the jets. Replace them after rinsing them thoroughly.

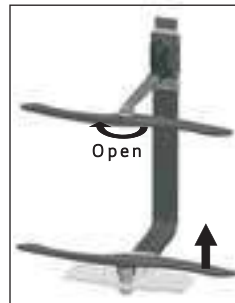

How to Keep Your Dishwasher in Shape

After Every Wash

After every wash, turn off the water supply to the appliance and leave the door slightly open so that moisture and odours are not trapped inside.

Remove the Plug

Before cleaning or performing maintenance, always remove the plug from the socket.

No Solvents or Abrasive Cleaning

To clean the exterior and rubber parts of the dishwasher, do not use solvents or abrasive cleaning products. Only use a cloth with warm soapy water. To remove spots or stains from the surface of the interior, use a cloth dampened with water and a little vinegar, or a cleaning product made specifically for dishwashers.

When not in Use for a Long Time

It is recommended that you run a wash cycle with the dishwasher empty and then remove the plug from the socket, turn off the water supply and leave the door of the appliance slightly open. This will help the door seals to last longer and prevent odours from forming within the appliance.

Moving the Appliance

If the appliance must be moved, try to keep it in the vertical position. If absolutely necessary, it can be positioned on its back.

Seals

One of the factors that cause odours to form in the dishwasher is food that remains trapped in the seals. Periodic cleaning with a damp sponge will prevent this from occurring.

8. Installation instruction

Positioning the Appliance

Position the appliance in the desired location. The back should rest against the wall behind it, and the sides, along the adjacent cabinets or walls. The dishwasher is equipped with water supply and drain hoses that can be positioned either to the right or the left sides to facilitate proper installation.

Levelling the Appliance

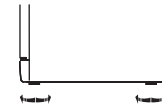

Once the appliance is positioned for levelling, the height of the dishwasher may be altered via adjustment of the screwing level of the feet.

About Power Connection

WARNING!

- For personal safety:
- Do not use an extension cord or an adapter plug with this appliance.
- Do not, under any circumstances, cut or remove the earthing connection from the power cord.

Electrical Requirements

Please look at the rating label to know the rating voltage and connect the dishwasher to the appropriate power supply. Use the required fuse 10 amp, time delay fuse or circuit breaker recommended and provide separate circuit serving only this appliance.

Electrical Connection

Insure proper ground exists before use

Ensure the voltage and frequency of the power being corresponds to those on the rating plate. Only insert the plug into an electrical socket which is earthed properly. If the electrical socket to which the appliance must be connected is not appropriate for the plug, replace the socket, rather than using an adaptor or the like as they could cause overheating and burns.

Water Connection

Cold Water Connection

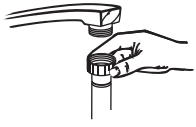

Connect the cold water supply hose to a threaded 3/4(inch) connector and make sure that it is fastened tightly in place.
If the water pipes are new or have not been used for an extended period of time, let the water run to make sure that the water is clear. This precaution is needed to avoid the risk of the water inlet to be blocked and damage the appliance.

⚠ WARNING! Please close the hydrant after using.

Drain hose Connection

Insert the drain hose into a drain pipe with a minimum diameter of 40mm, or let it run into the sink, making sure to avoid bending or crimping it. The top of the hose must be less than 1000mm.

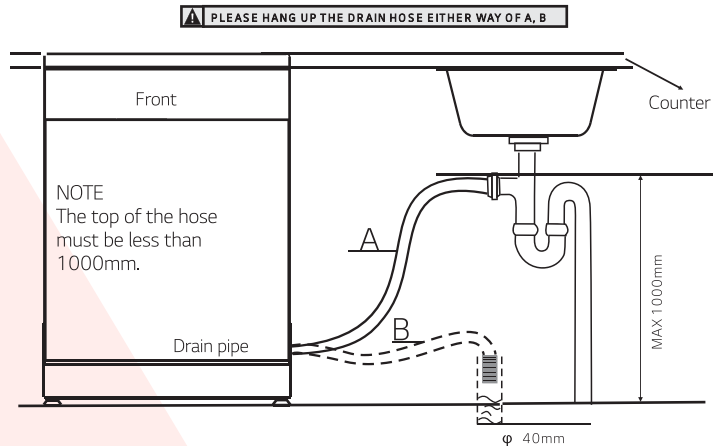

How to Drain Excess Water From Hoses

If the sink is 1000 higher from the floor, the excess water in hoses cannot be drained directly into the sink. It will be necessary to drain excess water from hoses into a bowl or suitable container that is held outside and lower than the sink.

Water Outlet

Connect the water drain hose. The drain hose must be correctly fitted to avoid water leaks. Ensure that the water drain hose is not kinked or squashed.

Extension Hose

If you need a drain hose extension, make sure to use a similar drain hose. It must be no longer than 4 metres; otherwise the cleaning effect of the dishwasher could be reduced.

Syphon Connection

The waste connection must be at a height less than 1000 mm (maximum) from the bottom of the dish. The water drain hose should be fixed.

Start of Dishwasher

The following things should be checked before starting the dishwasher.

- 1 The dishwasher is level and fixed properly
- 2 The inlet valve is open
- 3 Fill hose connections are fully tightened and not leaking
- 4 The wires are tightly connected
- 5 The power is switched on
- 6 The inlet and drain hoses are knotted
- 7 All packing materials and printings should be taken out from the dishwasher

⚠ Attention: After installation, please make sure to keep this manual.
The content of this manual is very helpful to the users.

9. Troubleshooting Tips

Before Calling for Service

Review the charts on the following pages may save you from calling for service.

Problem	Possible Causes	What to Do	
 Dishwasher doesn't start	Fuse blown, or the circuit breaker acted	Replace fuse or reset circuit breaker. Remove any other appliances sharing the same circuit with the dishwasher	
	Power supply is not turned on	Make sure the dishwasher is turned on and the door is closed securely. Make sure the power cord is properly plugged into the wall socket.	
	Water pressure is low	Check that the water supply is connected properly and the water is turned on.	
	Door of dishwasher not properly closed,	Make sure to close the door properly and latch it.	
	Water not pumped from dishwasher	Kink in drain hose Filter clogged Kitchen sink clogged	Check drain hose. Check the coarse filter (see section titled "Cleaning The Filter") Check the kitchen sink to make sure it is draining well. If the problem is the kitchen sink not draining, you may need a plumber rather than a serviceman for dishwashers.
Suds in the tub	Improper detergent	Use only the special dishwasher detergent to avoid suds. If this occurs, open the dishwasher and let suds evaporate. Add 1 gallon of cold water to the tub. Close and latch the dishwasher, then select any cycle. Dishwasher will drain out the water at the first step. Open the door after draining is stop and check if the suds is disappeared. Repeat if necessary.	
	Spilled rinse-aid	Always wipe up rinse-aid spills immediately.	
	Stained tub interior	Detergent with colourant was used Make sure that the detergent is the one without colourant.	
General problems	White film on inside surface	Hard water minerals To clean the interior, use a damp sponge with dishwasher detergent and wear rubber gloves. Never use any other cleaner than dishwasher detergent for the risk of foaming or suds.	
	There are rust stains on cutlery	The affected items are not corrosion resistant. A programme was not run after dishwasher salt was added. Traces of salt have gotten into the wash cycle. The lid of the softer is loose	Always run the quick wash programme without any crockery in the dishwasher and without selecting the Turbo function (if present), after adding dishwasher salt. Check the lip. Ensure the fix is fine.
	Knocking noise in the wash cabinet	A spray arm is knocking against an item in a basket	Interrupt the programme, and rearrange the items which are obstructing the spray arm.
Noise	Rattling noise in the wash cabinet	Items of crockery are loose in the wash cabinet	Interrupt the programme, and rearrange the items of crockery.
	Knocking noise in the water pipes	This may be caused by on-site installation or the cross-section of the piping.	This has no influence on the dishwasher function, if in doubt, contact a suitably qualified plumber.



Unsatisfactory washing result

Unsatisfactory drying result

Problem	Possible Causes	What to Do
 The dishes are not clean	The dishes were not loaded correctly.	See notes in "Loading the Dishwasher Baskets".
	The programme was not powerful enough.	Select a more intensive programme. See "Wash Cycle Table".
	Not enough detergent was dispensed.	Use more detergent, or change your detergent.
	Items are blocking the path of spray arms.	Rearrange the items so that the spray arm can rotate freely.
	The filter combination in the base of wash cabinet is not clean or is not correctly fitted. This may cause the spray arm jets to get blocked.	Clean and/or fit the filter combination correctly. Clean the spray arm jets. See "Cleaning the Spray Arms".
Cloudiness on glassware	Combination of soft water and too much detergent.	Use less detergent if you have soft water and select a shortest cycle to wash the glassware and to get them clean.
Black or gray marks on dishes	Aluminum utensils have rubbed against dishes.	Use a mild abrasive cleaner to eliminate those marks.
Detergent left in dispenser cups	Dishes block detergent cups.	Re-loading the dishes properly.
The dishes are not drying	Improper loading	Load the dishwasher as suggested in the directions.
	Too little rinse-aid	Increase the amount of rinse-aid/refill the rinse-aid dispenser.
	Dishes are removed too soon	Do not empty your dishwasher immediately after washing. Open the door slightly so that the steam can escape. Begin unloading the dishwasher only once the dishes are barely warm to the touch. Empty the lower basket first. This prevents water from dripping off dishes in the upper basket.
	Wrong program has been selected	In short program the washing temperature is lower. This also lowers cleaning performance. Choose a program with a long washing time.
Use of cutlery with a low-quality coating	Water drainage is more difficult with these items. Cutlery or dishes of this type are not suitable for washing in the dishwasher.	

Error Codes

In case of malfunctions, the appliance will display error codes to warn you:

Codes	Meanings	Possible Causes
E1	Longer inlet time.	Faucet is not opened, or water intake is restricted, or water pressure is too low.
E3	Not reach the setting temperature.	Malfunction of heat element
E4	Overflow.	Some element of the dishwasher leaks
E8	Failure of orientation of distributary valve.	Circuit is open or broken distributary valve.
ED	Failure of communication between main PCB with display pcb	Open circuit or break wiring for the communication

⚠ WARNING!

- ⚡ If overflow occurs, turn off the main water supply before calling a service.
- ⚡ If there is water in the base pan because of an overflow or small leak, the water should be removed before restarting the dishwasher.

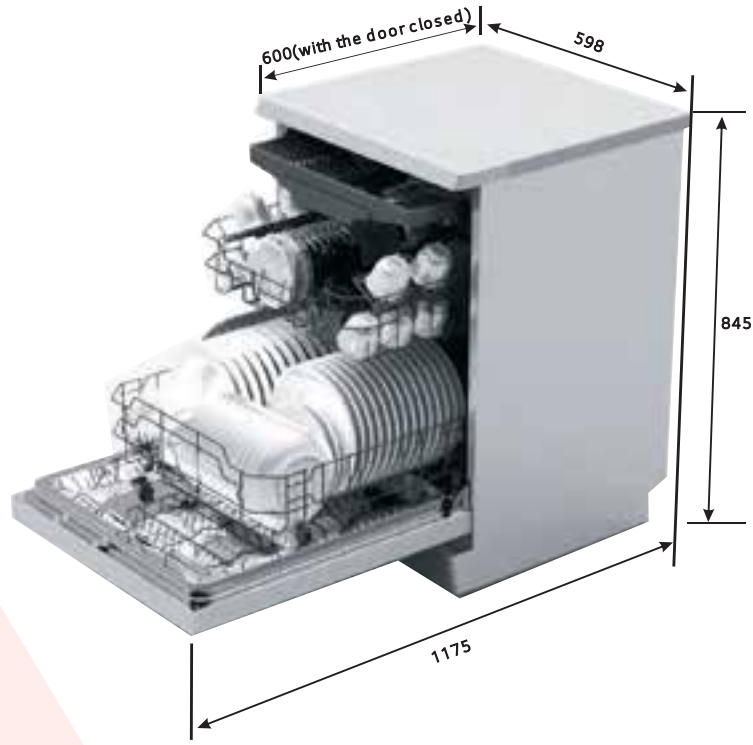

Height:	845mm
Width:	598 mm
Depth:	600mm (with the door closed)
Water pressure:	0.04-1.0MPa
Power supply:	see rating label
Capacity:	15 place settings

Loading the baskets according to En50242:

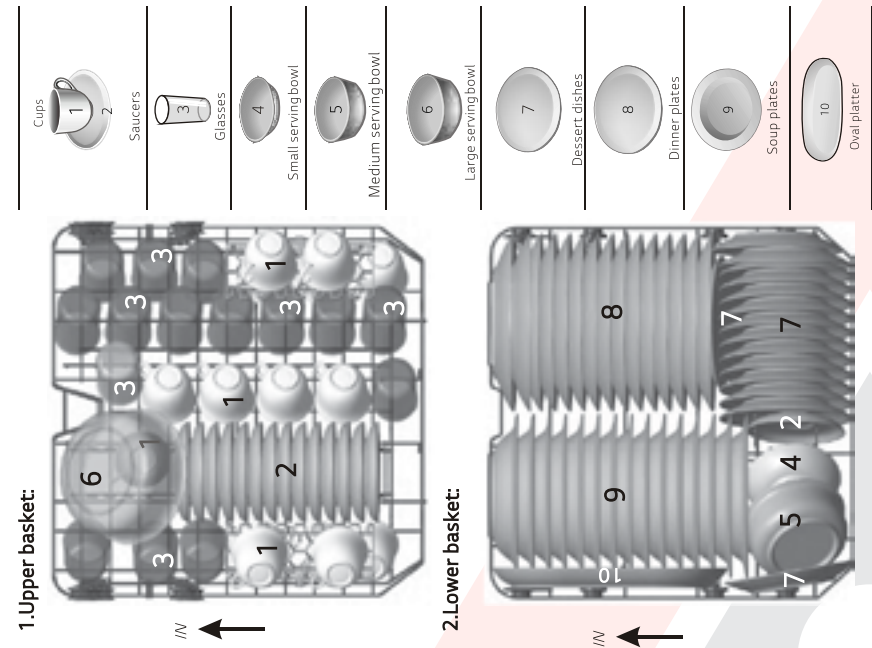

1.Upper basket:

2.Lower basket:

3.Cutlery basket:

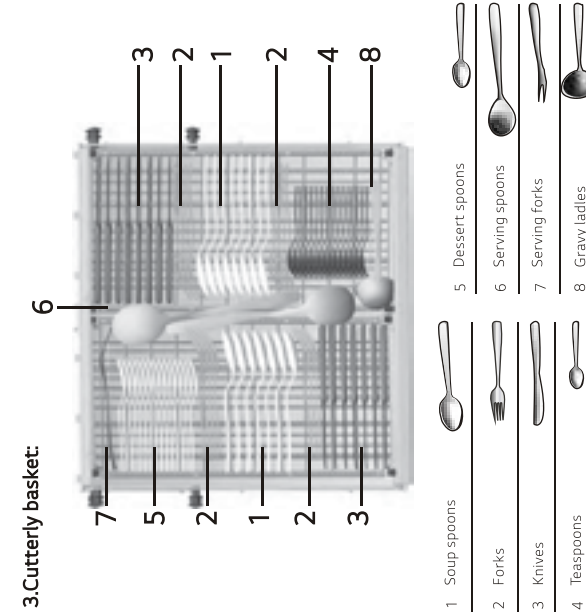

Information for comparability tests in accordance with EN 50242

Capacity: 15 place settings

Position of the upper basket: lower position

Programme: ECO

Rinse aid setting: 6

Softener setting: H3

Cutlery basket could be have 5 positions:

Mode 1



Position one: lift the left basket up, both left and right baskets are sliding.

Mode 2



Position two: adjust the left basket to lower position, left basket is flat and right basket is sliding.

Mode 3



Position three: lift the right basket up, both left and right baskets are flat.

Mode 4







Position Four: Move the right basket from right to left, two basket are overlapping.

Mode 5



Position Five: Remove the right basket from the tray, only has the left basket.

<p>Mode 1</p>	<p>النمط 1 الوضع الأول: ارفع السلة اليسرى لأعلى، سيحدث انزلاق للسلة اليسرى واليمنى.</p> 
<p>Mode 2</p>	<p>النمط 2 الوضع الثاني: اضغط السلة اليسرى على الوضع الأدنى، ستكون السلة اليسرى مسطحة واليمنى منزلقة.</p> 
<p>Mode 3</p>	<p>النمط 3 الوضع الثالث: ارفع السلة اليمنى لأعلى، سيكون كل من السلة اليسرى واليمنى مسطحتين.</p> 
<p>Mode 4</p>	<p>النمط 4 الوضع الرابع: حرك السلة اليمنى من اليمين إلى اليسار، سيكون كل من السلة اليسرى واليمنى متراكبتين.</p> 
<p>Mode 5</p>	<p>النمط 5 الوضع الخامس: أخرج السلة اليمنى من الدرج، وستبقى السلة اليسرى فقط.</p> 

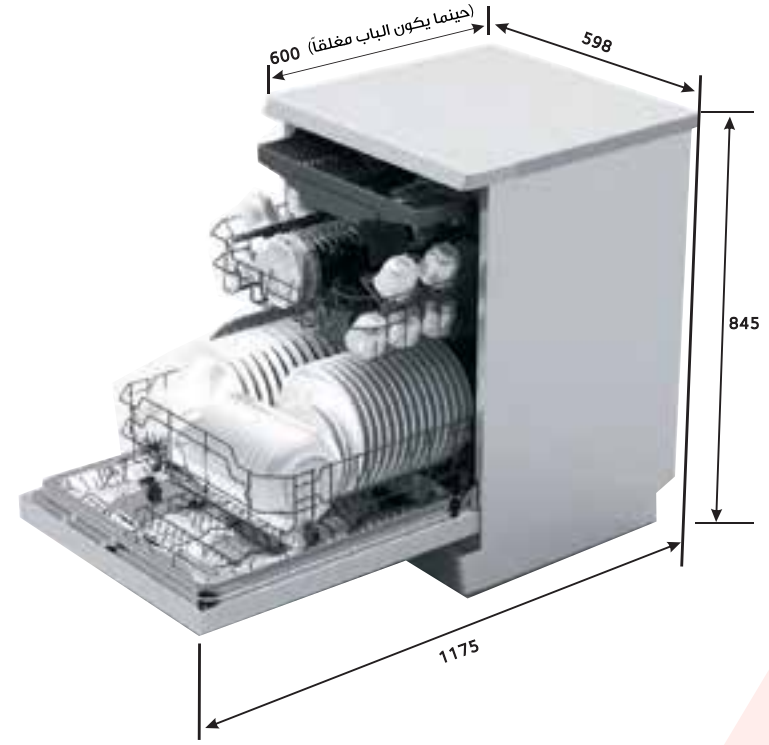

الارتفاع:	845 ملم
العرض:	598 ملم
العمق:	600 ملم (حينما يكون الباب مغلقاً)
ضغط الماء:	0.04-1.0 ميغا باسكال
مصدر الطاقة الكهربائية:	انظر ملصق التصنيف
السعة:	15 فرد

3. سلة أدوات المائدة:

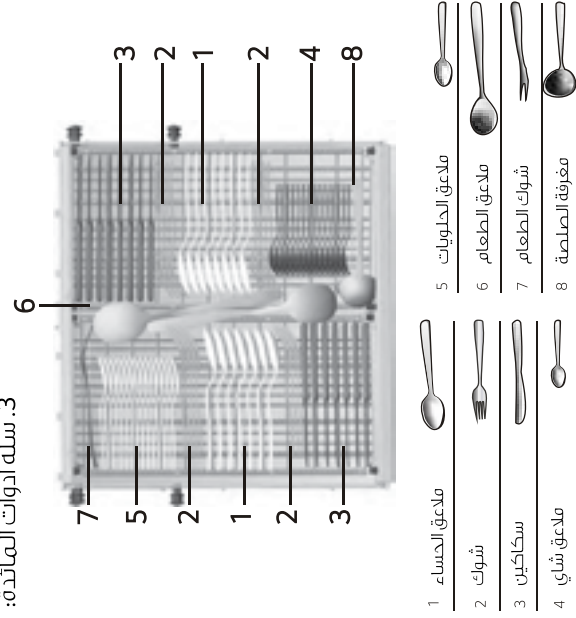

المعلومات الخاصة باختبارات المقارنة وفقاً للمعيار EN 50242 السعة: 15 فرد
وضع السلة العلوية: الوضع الأدنى
البرنامج: اقتصادي (Eco)
إعداد محلول الشطف: 6 إعداد
إعداد جهاز تيسير الماء: H3

تعبئة السلال وفقاً للمعيار EN 50242

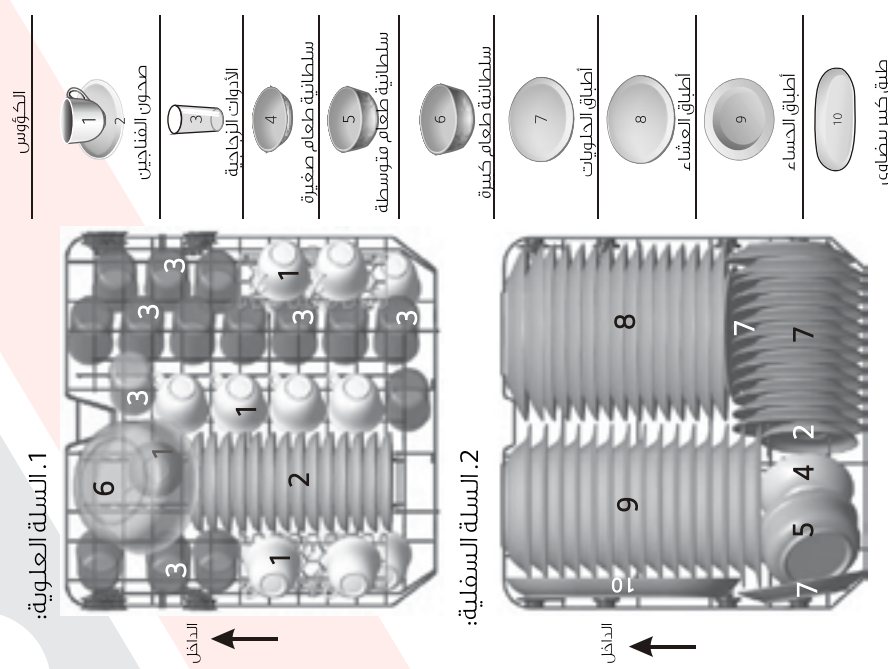

قبل الاتصال بخدمة الإصلاح

يُرجى مراجعة الأنشكال البيانية الموجودة في الصفحات التالية لتستغني عن الاتصال بالخدمة.



المشكلة	الأسباب المحتملة - الإجراءات الواجب اتخاذها
الغسالة لا تعمل	استبدل المصهر أو أعد ضبط قاطع الدائرة. انقل أي أجهزة أخرى تشترك في الدائرة نفسها مع غسالة الأطباق. تأكد من أن غسالة الأطباق تعمل وأن الباب مغلق تماماً. تأكد من توصيل السلك الكهربائي بصورة صحيحة في المقبس الحائطي.
	تأكد من أن مصدر المياه متصل بصورة صحيحة وأن مصدر المياه مفتوح. ضعف ضغط الماء
	تأكد من إغلاق الباب والمزاج الخاص به بإحكام. تأكد من غسالة الأطباق ليس مغلقاً بصورة صحيحة
مشكلات	
غسالة الأطباق لا تضح الماء بشكل كافٍ	افحص خرطوم الصرف. يوجد التواء في خرطوم التصريف تحقق من الفلتر الخشن (راجع القسم بعنوان "تنظيف الفلتر") افحص حوض المطبخ لتتأكد من أنه يصرّف جيداً. فإذا كانت المشكلة تتمثل في أن حوض المطبخ لا يصرّف المياه فقد تكون بحاجة إلى سباك بدلاً من فني إصلاح غسالات أطباق
رغلاوي في الحوض	استخدم منظف غير مناسب استخدم فقط المنظف الخاص بغسالات الأطباق لتجنب الرغلاوي. في حال حدوث ذلك افتح غسالة الأطباق لكي تتبخّر الرغلاوي وضع جالوناً واحداً من المياه الباردة في الحوض. أغلق الباب والمزاج الخاص بغسالة الأطباق ثم حدد أي دورة. ستتولى غسالة الأطباق صرف الماء في الوهلة الأولى. افتح الباب بعد الانتهاء من التصريف وتأكد من اختفاء الرغلاوي تماماً. كرر العملية إن لزم الأمر.
	احرص دائماً على مسح أي كميات منسكبة من محلول الشطف على الفور. تأكد من أن المنظف لا يحتوي على مواد ملونة. تأكد من أن المنظف يحتوي على مواد ملونة.
مشكلات عامة	
وجود بقع بيضاء على السطح الداخلي للغسالة	معدن الماء العسر لتنظيف الجزء الداخلي، استخدم إسفنجية مبللة مع المنظف الخاص بمنظف الأطباق وارترد قفازات مطاطية. لا تستخدم أي نوع من المنظفات سوي منظف غسالات الأطباق لاحتمالية تكون رغلاوي.
وجود بقع صدا على أدوات المائدة	العناصر المتضررة غير المقاومة للصدا احرص دائماً على تشغيل برنامج غسيل سريع دون وجود أي أدوات مائدة في غسالة الأطباق ودون اختيار وظيفة التبرؤ - إن كانت موجودة - وذلك بعد إضافة الملح الخاص بغسالات الأطباق. وصول آثار ملح إلى دورة الغسيل
	تحقق من الغطاء وتأكد من أنه فحكم الإغلاق. غطاء جهاز تيسير الماء غير مثبت بإحكام
وجود جلبة وضوضاء في خزّانة الغسيل	ذراع رشاش يصطدم بإحدى الأدوات الموجودة في السلة
وجود جلبة وضوضاء صاخبة في خزّانة الغسيل	أدوات المائدة غير مرتبة بإحكام في خزّانة الغسيل
الضوضاء	
وجود جلبة وضوضاء في مواسير المياه	قد يحدث هذا بسبب عملية التركيب في الموقع أو الوصلات المستعرضة للمواسير



Problem	Possible Causes	What to Do
الأطباق ليست نظيفة تماماً	لم يتم وضع الأطباق في السلال بشكل صحيح. البرنامج لم يكن قوياً بما يكفي.	راجع الملحوظات في القسم "تعبئة السلال الخاصة بغسالة الأطباق". حدد أحد البرامج الأكثر كثافة.
	لم يتم إطلاق كمية كافية من المنظف.	راجع "جدول دورات الغسيل". استخدم المزيد من المنظفات أو قم بتغيير نوع المنظف. أعد ترتيب وضع أدوات المائدة بحيث يمكن للزناد أن يتحرك بحرية.
	مجموعة الفلتر الموجودة في قاع خزّانة الغسيل ليست نظيفة أو ليست فركية بصورة صحيحة. وقد يتسبب ذلك في انسداد فتحات الذراع الرشاش.	نظف والو ركب مجموعة الفلتر بشكل صحيح. قم بتنظيف الأذرع الرشاشية. انظر القسم "تنظيف الأذرع الرشاشية".
نتيجة غسيل غير مرضية	وجود تعقيم على الأدوات الزجاجية	يُرجى استخدام قدر أقل من المادة المنظفة إذا كان لديك ماء يسر وتحدد دورة غسيل أقصر لغسل الأدوات الزجاجية وتنظيفها.
	آثار سوداء أو رمادية على الأطباق	استخدم منظفاً كاشطاً خفيفاً لإزالة هذه العلامات. احتكاك الأواني المصنوعة من الألمنيوم، بالأطباق.
	وجود مادة منظفة متبقية في أكوام التوزيع	إعادة تعبئة الأطباق بالصورة المثلى. الأطباق تعوق وصول المادة المنظفة للأدوات.
	الأطباق ليست جافة تماماً	يُرجى تعبئة أدوات المائدة حسب التعليمات والتوجيهات الواردة. زيادة كمية محلول الشطف/إعادة تعبئة درج توزيع محلول الشطف.
	نتيجة تجفيف غير مرضية	لا تخرج الأطباق من الغسالة مباشرة بعد انتهاء عملية الغسل. افتح الباب قليلاً بحيث يخرج البخار. ابدأ في تفريغ غسالة الأطباق بعد أن تكون الأطباق قد وصلت إلى مرحلة الدفع إلى حد ما. قم بتفريغ السلة السفلية أولاً. حيث إن ذلك سيحول دون سقوط قطرات الماء على الأطباق في السلة العلوية. تكون درجة الحرارة أقل في البرامج القصيرة. وهذا يؤدي أيضاً إلى تقليل مستوى أداء الغسالة في عملية التنظيف. اختر برنامجاً ذا وقت غسيل طويل. تم اختيار برنامج خاطئ
		يُعد تصريف الماء أكثر صعوبة مع هذا النوع من أدوات المائدة أو الأطباق. لا يتناسب مع غسالة الأطباق

رموز الأخطاء

في حال حدوث بعض الأعطال سيعرض الجهاز رمز الخطأ لتحذيركم من:

الرموز	المعاني	الأسباب المحتملة
E1	وقت إدخال أطول.	الصنابير ليست مفتوحة أو هناك ما يعوق مدخل الماء أو أن ضغط الماء منخفض بشدة.
E3	عدم الوصول إلى درجة الحرارة التي تم اختيارها.	عطل في أجزاء التسخين.
E4	فائض مياه.	هناك بعض الأجزاء في غسالة الأطباق تحدث تسريبات.
E8	خلل في صمام التوزيع.	الدائرة مفتوحة أو صمام التوزيع مكسور.
ED	مشكلة في نقل الإبرعازات بين لوحة الدارة الرئيسية ولوحة دارة العرض	الدائرة مفتوحة أو تلف الأسلاك.

تحذير! في حال حدوث فائض مياه قم بإغلاق مصدر المياه الرئيسي قبل استدعاء الخدمة. في حال وجود مياه في وعاء القاعدة بسبب وجود طمخ أو تسريب بسيط ينبغي التخلص من المياه الزائدة قبل إعادة تشغيل غسالة الأطباق.

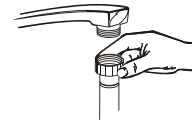

قم بتوصيل خرطوم وصلة المياه الباردة بوصلة ملولية مقياس 3/4 (بوصة) وتأكد من أنها مغلقة بإحكام في مكانها. إذا كانت أنابيب الماء جديدة أو لم تُستخدم لمدة زمنية طويلة، دع الماء يمر للتأكد من أن المياه نقية. هذه الاحتياطات لازمة لتجنب مخاطر انسداد مدخل الماء وتلف الجهاز.

تحذير! يرجى إغلاق الصنبور بعد الاستخدام.

وصلة خرطوم التصريف

أدخل خرطوم التصريف في أنبوب التصريف الذي يصل قطره إلى ٤٠ ملم بحد أدنى، أو ضعه في الحوض، مع التأكد من تجنب ثنيه أو تقوسه. يجب أن تكون فوهة الخرطوم على ارتفاع أقل من ١٠٠٠ ملم.

⚠ يرجى تعليق خرطوم التصريف إما بالطريقة (أ) أو (ب)

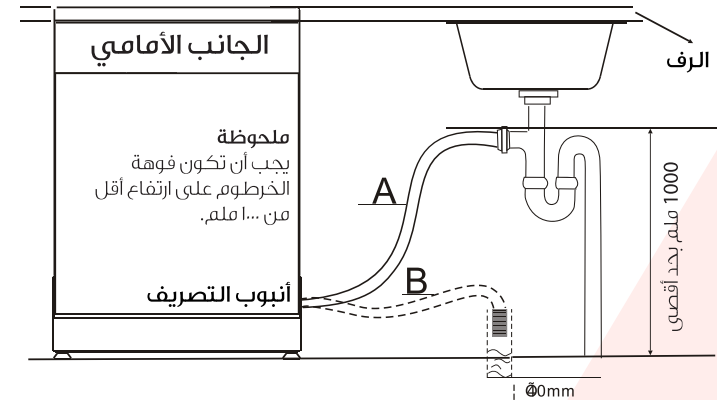

إذا كان ارتفاع الحوض يزيد على ١٠٠ ملم من الأرض، فلن يمكن صرف المياه الزائدة في الخراطيم في الحوض مباشرة، وسيتعين حينئذ صرف المياه الزائدة من الخراطيم في وعاء أو حاوية مناسبة توضع خارج الحوض وعلى مستوى أقل منه.

منفذ الماء

وضّل خرطوم، صرف المياه. يتعين تركيب خرطوم، الصرف بصورة صحيحة لتجنب تسرب الماء. تأكد من عدم التواء خرطوم، تصريف الماء أو انحساره.

خرطوم التمديد

إذا كنت بحاجة إلى وصلة تمديد لخرطوم، الصرف، تأكد من استخدام خرطوم، صرف مماثل. لا ينبغي أن يزيد طول الوصلة عن ٤ أمتار، والا ستخفّض فاعلية التنظيف الخاصة بالغسالة.

وصلة السيفون

ينبغي ألا يزيد ارتفاع وصلة صرف المخلفات على ١٠٠ ملم (بحد أقصى) من قاع غسالة الأطباق. وينبغي تثبيت خرطوم، صرف المياه.

بدء تشغيل غسالة الأطباق

ينبغي التحقق من هذه الأمور قبل بدء تشغيل غسالة الأطباق.

- 1 أن غسالة الأطباق موضوعة بصورة مستوية ومثبتة جيداً
- 2 أن صمام المدخل مفتوح
- 3 أن وصلات خرطوم التعبئة مبربوطة بإحكام وليس هناك تسريب بها
- 4 أن الأسلاك موصلة بإحكام
- 5 أن الطاقة الكهربائية قيد التشغيل
- 6 أن خراطيم الإدخال والصرف متشابكة
- 7 يتعين إخراج جميع مواد التعبئة والتغليظ من غسالة الأطباق

انتبه: وبعد التركيب، تأكد من الاحتفاظ بهذا الدليل.

يُعد محتوى هذا الكتيب مفيداً للمستخدمين تماماً.

كيفية المحافظة على المظهر الجيد لغسالة الأطباق الخاصة بك

■ After Every Wash

After every wash, turn off the water supply to the appliance and leave the door slightly open so that moisture and odours are not trapped inside.

■ Remove the Plug

Before cleaning or performing maintenance, always remove the plug from the socket.

■ No Solvents or Abrasive Cleaning

To clean the exterior and rubber parts of the dishwasher, do not use solvents or abrasive cleaning products. Only use a cloth with warm soapy water. To remove spots or stains from the surface of the interior, use a cloth dampened with water and a little vinegar, or a cleaning product made specifically for dishwashers.

■ When not in Use for a Long Time

It is recommended that you run a wash cycle with the dishwasher empty and then remove the plug from the socket, turn off the water supply and leave the door of the appliance slightly open. This will help the door seals to last longer and prevent odours from forming within the appliance.

■ Moving the Appliance

If the appliance must be moved, try to keep it in the vertical position. If absolutely necessary, it can be positioned on its back.

■ Seals

One of the factors that cause odours to form in the dishwasher is food that remains trapped in the seals. Periodic cleaning with a damp sponge will prevent this from occurring.

وضع الجهاز في مكانه

ضع الجهاز في المكان المرغوب. ينبغي أن يستند ظهر الجهاز إلى الجدار الخلفي وأن يستند الجانبان إلى الخزانات أو الجدران المجاورة. إن غسالة الأطباق هذه فجهزة بمصدر المياه وخراطيم التصريف التي يمكن وضعها على الجانب الأيمن أو الأيسر لتيسير عملية التركيب الصحيحة.

موازنة الجهاز

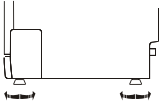

بمجرد وضع الجهاز لموازنته، يمكن تعديل ارتفاع غسالة الأطباق باستخدام المسامير الملولبة في القدم.

نبذة عن وصلة الكهرباء

تحذير!



لتحقيق السلامة الشخصية:
لا تستخدم أسلاك إطالة أو قابس مهايوع مع هذا الجهاز.
كما يحظر تحت أي ظروف قطع التوصيلة الأرضية أو نزعها من كابل الطاقة.

المتطلبات الكهربائية

يرجى الاطلاع على ملصق التصنيف للتعرف على الفولتية المقدرة وتوصيل غسالة الأطباق بمصدر الطاقة الملائم. يرجى استخدام المصهر المطلوب بقوة 10 أمبير أو مصدر تأخير الوقت أو قاطع الدائرة الموصى به وتوفر دائرة منفصلة لتوصيلها بهذا الجهاز فقط.

التوصيلة الكهربائية

تأكد من أن الفولتية والتردد للتيار يتوافقان مع ما هو وارد في لوحة التصنيف. كما يرجى الحرص على إدخال القابس في مقبس كهربائي مؤرض بشكل صحيح. إذا لم يكن المقبس الكهربائي الذي يتعين أن يوصل به الجهاز مناسباً للقابس يرجى استبدال المقبس بدلاً من استخدام مهايات أو وسائل مشابهة حيث إن ذلك قد يسفر عن حرارة مفرطة أو حرائق.

▲ تأكد من وجود توصيلة أرضية مناسبة قبل الاستخدام

ملاحظات:

- تحقق من عدم وجود انسدادات في الفلاتر في كل مرة يجري فيها استخدام غسالة الأطباق.
- يمكنك إخراج نظام الفلتر من خلال تفكيك الفلتر الخشن. ويوصى بإخراج أي بقايا طعام وتنظيف الفلتر باستخدام ماء جارٍ.

▲ **ملاحظة:** ينبغي تنظيف مجموعة الفلتر كاملة مرة واحدة أسبوعياً.

تنظيف الفلتر

استخدم فرشاة تنظيف لتنظيف الفلتر الخشن والفلتر الدقيق. أعد تجميع أجزاء الفلتر، كما هو موضح في الأشكال الموجودة في الصفحة الأخيرة وأعد إدخال المجموعة كاملة في غسالة الأطباق، بوضعها بصورة صحيحة في مكانها والضغط عليها لأسفل.

▲ **تحذير!** لا تطرق بيدك على الفلاتر عند تنظيفها. وإلا فقد تتسبب في تلف الفلاتر مما يؤثر سلباً على أداء غسالة الأطباق.

الاهتمام والعناية بغسالة الأطباق

يمكن تنظيف لوحة التحكم باستخدام قطعة قماش مبللة قليلاً. وبعد التنظيف، تأكد من جفاف لوحة التحكم تماماً. وبالنسبة للجزء الخارجي، استخدم شمع تلميع جيد فحوص للأجهزة. لا تستخدم أدوات حادة أو إسفنجية تنظيف خشنة أو منظفات كاشطة لأي من أجزاء غسالة الأطباق.

تنظيف الباب

لتنظيف الحافة المحيطة بالباب، يتعين عليك فقط استخدام قطعة قماش ناعمة ورطبة ودافئة. ولتفادي تغلغل الماء في قفل الباب والمكونات الكهربائية، لا تستخدم منظفاً يعمل بالبرذاذ من أي نوع.

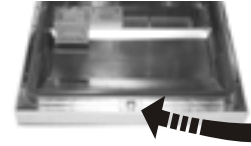

لا تستخدم منظفاً يعمل بالبرذاذ لتنظيف إطار الباب حيث إنه قد يتلف قفل الباب والمكونات الكهربائية. يحظر استخدام أي مواد كاشطة أو بعض المناديل الورقية نظراً لوجود مخاطر تتمثل في إمكانية كشط سطح الفولاذ المقاوم للصدأ أو ترك بقع عليه.

تحذير!

الوقاية من التجمد

يرجى اتخاذ إجراءات الوقاية من الصقيع على غسالة الأطباق في الشتاء. لذا يُوصى بتنفيذ الخطوات التالية بعد انتهاء كل دورة غسل:

1. افصل مصدر الطاقة المتصل بغسالة الأطباق.
2. افصل مصدر الإمداد بالماء عن الغسالة ثم افصل خرطوم الإدخال من صمام المياه.
3. اصرف الماء من أنبوب الإدخال وصمام الماء. (استخدم وعاء لتجميع الماء)
4. أعد توصيل أنبوب الإدخال بصمام الماء.
5. أخرج الفلتر الموجود في قاع الحوض واستخدم إسفنجية لامتناع الماء الموجود في الحوض.

▲ **ملحوظة:** في حال تعطل غسالة الأطباق بسبب الصقيع، يرجى الاتصال بمختصي الخدمة الفنيين.

تنظيف الأذرع الرشاشة

من الأهمية بمكان تنظيف الأذرع الرشاشة بصفة دورية نظراً لأن المواد الكيميائية في الماء العسر ستعوق الفتحات والقطع الخاصة بالأذرع الرشاشة.

إخراج الأذرع الرشاش العلوي، أحكم القبض على الصامولة، وأدر الذراع في اتجاه عقارب الساعة لإخراجه.

إخراج الأذرع الرشاش الأدنى، اسحب ذراع الرشاش في الاتجاه العكسي لأعلى.

نظف الأذرعين بماء دافئ مخلوط بالصابون واستخدم فرشاة ناعمة لتنظيف الفتحات. ويمكنك إعادةتهما إلى مكانهما بعد شطفهما جيداً.

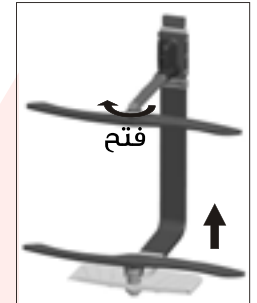

٧. التنظيف والصيانة

نظام الترشيح

يمثل الغرض من الفلتر في منع بقايا الطعام الأكبر حجماً أو الأشياء الأخرى من الدخول إلى المضخة. فقد تؤدي هذه البقايا إلى سد الفلتر، ويتعين التخلص منها في هذه الحالة.

يتكون نظام الترشيح من فلتر خشن وفلتر أملس (الفلتر الرئيسي) وميكروفلتر (فلتر دقيق للغاية).

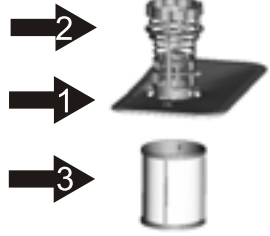

- 1** الفلتر الرئيسي
تُسحق جزيئات الأطعمة والأتربة المحجورة في هذا الفلتر من خلال نافورة خاصة في ذراع الرذاذ الأدنى وتغسل تماماً لتجف.
- 2** الفلتر الخشن
وتُحتجز الأشياء الكبرى - مثل قطع العظم أو الزجاج - التي قد تعوق التصريف، تُحتجز في الفلتر الخشن. وللتخلص من الأشياء العالقة في الفلتر، اضغط برفق على السداة الموجودة أعلى هذا الفلتر وأخرجها.
- 3** الفلتر الدقيق
يقوم هذا الفلتر باحتجاز الأتربة وبقايا الطعام في منطقة الحوض ويحول دون إعادة ترسيبها في الأطباق في أثناء دورة الغسيل.

مجموعة الفلتر

يتولى الفلتر التخلص من جزيئات الطعام من مياه الغسيل بكفاءة مما يسمح بإعادة تدويرها في أثناء دورة الغسيل. ينبغي تنظيف الفلتر بصورة دورية لتحقيق أفضل أداء ونتائج. لهذا السبب؛ من الأفضل التخلص من بقايا الطعام ذات الحجم الكبير العالقة في الفلتر بعد كل دورة غسيل من خلال شطف الفلتر نصف الدائري والكوب تحت ماء جارٍ لإخراج الأداة الخاصة بالفلتر. اسحب مقبض الكوب في الاتجاه الصاعد لأعلى.

⚠ تحذير!

يحظر تماماً استخدام غسالة الأطباق بدون الفلاتر. قد يؤدي استبدال الفلتر بشكل غير صحيح إلى تقليل مستوى أداء الجهاز وإتلاف الأطباق والأواني.

1



الخطوة الأولى: أدر الفلتر في عكس اتجاه عقارب الساعة،

2



الخطوة الثانية: ارفع مجموعة الفلتر لأعلى

⚠ ملاحظة: عند تنفيذ هذه العملية بدءاً من الخطوة الأولى وحتى الثانية، سيتم إخراج نظام المرشح؛ وعند تنفيذها بدءاً من الخطوة الثانية وانتهاءً بالأولى، سيجري تثبيت نظام الفلتر.

⚠ ملاحظة:

عند الضغط على مفتاح Start/Pause (تشغيل / إيقاف مؤقت) لإيقاف الغسالة مؤقتاً في أثناء العمل، سيتوقف مؤشر التشغيل عن الوميض وستصدر غسالة الأطباق صوتاً كل دقيقة، إلا إذا قمت بالضغط على مفتاح Start/Pause (تشغيل / إيقاف مؤقت) لبدء تشغيلها.

Change the Program...

غير البرنامج...

مقدمة:

- يمكن تعديل الدورة الجارية فقط إذا كانت تعمل منذ مدة قصيرة، وإلا فقد يكون المنظف قد أُطلق وقامت الغسالة بتصريف ماء الغسيل، في هذه الحالة، ينبغي إعادة تعيئة درج توزيع المنظفات (انظر القسم بعنوان "وضع المادة المنظفة").
- اضغط على مفتاح "START/PAUSE" (تشغيل / إيقاف مؤقت) لإيقاف الغسيل، ثم اضغط على زر البرنامج لأكثر من ٣ ثوانٍ ومن ثم يمكنك تغيير البرنامج إلى إعداد الدورة المرغوبة. اضغط على مفتاح التشغيل/الإيقاف، وستبدأ غسالة الأطباق بالعمل بعد ١٠ ثوانٍ (انظر القسم بعنوان "بدء دورة غسيل...").

⚠ ملاحظة:

في حال فتح الباب في أثناء دورة غسيل ستوقف الغسالة عن العمل. سيتوقف ضوء البرنامج عن الوميض ويطلق صوت جرس غسالة الأطباق كل دقيقة ما لم تغلق الباب. وبعد إغلاق الباب، ستواصل الغسالة العمل بعد ١٠ ثوانٍ.

Forgot to Add a Dish?

هل نسيت إضافة طبق ما؟

يمكن إضافة أي طبق منسقي في أي وقت قبل فتح كوب مادة التنظيف.

- 1 اضغط على مفتاح Start/Pause (تشغيل / إيقاف مؤقت) لإيقاف الغسيل.
- 2 افتح الباب.
- 3 أضف الأطباق المنسية.
- 4 أغلق الباب.
- 5 اضغط على مفتاح Start/Pause (تشغيل / إيقاف مؤقت)، وستبدأ غسالة الأطباق في العمل بعد 10 ثوانٍ.

في نهاية دورة الغسيل

بعد انتهاء دورة التشغيل، سيصدر جرس غسالة الأطباق صوتاً لمدة ٨ ثوانٍ، ثم يتوقف. أغلق الجهاز باستخدام مفتاح التشغيل/الإيقاف On/Off وأغلق مصدر المياه وافتح باب غسالة الأطباق. انتظر بضعة دقائق قبل تفريغ غسالة الأطباق لتجنب ملامسة الصحن والأواني وهي لا تزال ساخنة وأكثر قابلية للكسر، وهذا من شأنه يجعلها تجف بشكل أفضل.

⚠ إيقاف عمل غسالة الأطباق

عندما يضيء مؤشر البرنامج ولكنه لا يومض، فإن البرنامج في هذه الحالة يكون قد انتهى. أغلق غسالة الأطباق بالضغط على مفتاح التشغيل/الإيقاف On/Off. أغلق صنبور المياه!

⚠ افتح باب الغسالة بحذر.

تعد الأطباق الساخنة حساسة للطرق والنقر، ومن ثم ينبغي ترك الأطباق حوالي ١٥ دقيقة لتبرد قبل إخراجها من الغسالة. افتح باب الغسالة واتركها مفتوحة جزئياً لبضع دقائق قبل إخراج الأطباق. ستبرد الأطباق بهذه الطريقة وستتضمن عملية التجفيف.

⚠ تفريغ غسالة الأطباق

من الطبيعي أن تكون غسالة الأطباق رطبة من الداخل. قم بتفريغ السلة السفلية أولاً ثم السلة العلوية. سيؤدي هذا إلى تجنب سقوط قطرات الماء من السلة العلوية على الأطباق الموجودة في السلة السفلية.

⚠ تحذير!

من الخطورة أن تفتح باب الغسالة وهي تعمل لأن الماء الساخن قد يحرق بشرتك.

٦. بدء تشغيل برنامج الغسيل.

جدول دورات الغسيل

ملحوظة: (*) هذا الرمز يعني: هناك حاجة لوضع محلول الشطف في درج التوزيع الخاص به.

البرنامج	المعلومات الخاصة بتحديد دورة الغسيل	وصف دورة الغسيل	مادة التنظيف لدرجة حرارة مغلقة من قبل الغسيل الرئيسي (الغسيل الرئيسي)	مدة التشغيل (دقيقة)	طاقة (كيلو وات ساعة)	الماء (لتر)	الشفط
Auto (تلقائي)	للغسل التلقائي للأدوات والأواني المتسخة بشكل خفيف أو عادي أو شديدة الاتساخ مع أو بدون الطعام العالق.	غسيل أولي (45° مئوية) / غسل (55° مئوية) / الشطف (65° مئوية) / التجفيف	30/5 جم / (أو 3 في 1)	150	0.9~1.3	11~15	★
Intensive (مكثف)	للأثنية الخفيفة شديدة الاتساخ والقدر والأواني والأطباق المتسخة بشكل طبيعي	غسيل أولي (50° مئوية) / غسل (60° مئوية) / الشطف الشطف (70° مئوية) / التجفيف	30/5 جم / (أو 3 في 1)	175	1.6	17.5	★
عادي	للأثنية الخفيفة المتسخة بمعدل عادي مثل القدر والأطباق والكؤوس والأواني المتسخة بشكل خفيف.	غسيل أولي (45° مئوية) / غسل (55° مئوية) / الشطف (65° مئوية) / التجفيف	30/5 جم / (أو 3 في 1)	185	1.3	13.5	★
ECO (اقتصادي)	هذا برنامج عادي، وهو مناسب لتنظيف أدوات المائدة الخفيفة الاتساخ وهو أخف البرامج من حيث استهلاك الكهرباء والماء لهذه الأنواع من أدوات المائدة.	غسيل أولي (45° مئوية) / الشطف (65° مئوية) / التجفيف	30/5 جم / (أو 3 في 1)	195	0.93	10	★
البرنام	للأواني الخفيفة والزجاجية الخفيفة الاتساخ	الغسيل المسبق / الغسيل (40° مئوية) / الشطف الشطف (60° مئوية) / التجفيف	G/30 جم / (أو 3 في 1)	130	0.9	13	★
9 دقيقة	للمحولات الخفيفة الاتساخ التي تتطلب دورة غسل سريعة.	الغسل (65° مئوية) / الشطف الشطف (65° مئوية) / التجفيف	35 جم	90	1.35	12.5	★
سريعة	دورة غسل أقصر للمحولات القليلة الاتساخ التي لا تتطلب تجفيفاً.	الغسل (45° مئوية) / الشطف (50° مئوية) / الشطف (55° مئوية)	25 جم	30	0.75	11	★
التنع	لتنظيف الأطباق التي تنوي غسلها في وقت لاحق من اليوم.	غسيل أولي	15	15	0.02	4	★

ملحوظة:

- * EN ٥٠٢٤٢: يُعد هذا البرنامج دورة اختبار. المعلومات الخاصة باختبار إمكانية المقارنة تأتي وفقاً للمعيار EN ٥٠٢٤٢، كما يلي:
- السرعة: ١٤ فرد
- وضع السلة العلوية: البركات العلوية على قضان
- إعداد محلول الشطف: ٦
- P١٠: ٤٩ وات؛ P٠: ٤٩ وات.

مدة وضع التشغيل الخامل: ستفصل الطاقة الكهربائية تلقائياً بعد انتهاء البرنامج بمقدار ٣٠ دقيقة.

تشغيل الجهاز

- بدء دورة غسيل
- أ. سحب السلة العلوية والسلة السفلية ووضع الأطباق وأعد السلال لتماكنا.
 - ب. من الأفضل تحميل السلة السفلية أولاً ثم العلوية (انظر القسم بعنوان "تحميل غسالة الأطباق").
 - ج. ضع المادة المنظفة (انظر القسم بعنوان "الملح ومادة التنظيف ومحلول الشطف").
 - د. ضع قابس الطاقة في المقبس. تبلغ قوة التيار ٢٤-٢٦ فولت تيار متردد / ٥ هرتز، بينما تُعد مواصفات المقبس ١٠ أمبير، ٢٥ فولت تيار متردد. تأكد من أن مصدر الإمداد بالماء مقنوم بالحد الأقصى من الضغط.
 - هـ. أغلق الباب واضغط على زر الطاقة لتشغيل الجهاز.
 - و. اضغط على زر البرنامج، سينتقل برنامج الغسيل وفقاً للتسلسل التالي:

ECO (اقتصادي) - Glass (زجاج) - 9mins (٩ دقائق) - Rapid (سريع) - Soak (تنقع) - Intensive (مكثف) - Normal (عادي)؛ عند الضغط على الزر Start/Pause (تشغيل / إيقاف مؤقت) لإيقاف الغسالة مؤقتاً في أثناء العمل، سيتوقف مؤشر التشغيل عن الوميض وستصدر غسالة الأطباق صوتاً كل دقيقة، إلا إذا قيمت بالضغط على زر Start/Pause (تشغيل / إيقاف مؤقت) لبدء تشغيلها.

ملحوظة:

عند الضغط على الزر Start/Pause (تشغيل / إيقاف مؤقت) لإيقاف الغسالة مؤقتاً في أثناء العمل، سيتوقف مؤشر التشغيل عن الوميض وستصدر غسالة الأطباق صوتاً كل دقيقة، إلا إذا قيمت بالضغط على زر Start/Pause (تشغيل / إيقاف مؤقت) لبدء تشغيلها.

طريقة وضع الأطباق وأدوات المائدة العادية

تعبئة السلة السفلية

توصيك بوضع الأدوات الكبيرة والأدوات الأكثر صعوبة في التنظيف في السلة السفلية: مثل القدر والأواني والأغطية وأطباق المائدة والأواني العميقة، كما هو موضح في الشكل التالي. ويُفضل وضع أطباق المائدة والأغطية على جانب الأرفف لتجنب إعاقة دوران ذراع إطلاق الرذاذ العلوي الداخلي.

تعبئة السلة العلوية

السلة العلوية مصممة لاستيعاب المزيد من أدوات المائدة الأخف والأكثر حساسية مثل الكؤوس وأقداح القهوة والشاي والأطباق الكبيرة والصغيرة والسلطانيات الصغيرة والمقالي سطحية (طالما أنها ليست متسخة للغاية). ضع الأطباق وأدوات المائدة في أماكن مناسبة بحيث لا تتحرك بفعل اندفاع رذاذ الماء.

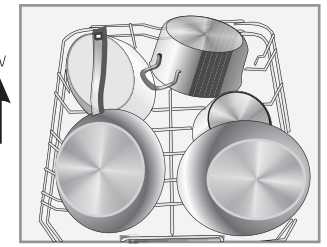
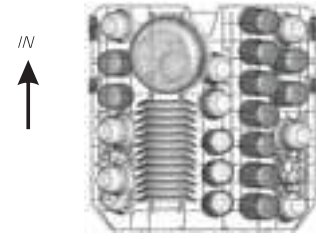

يُرجى الوضع في الاعتبار أنه:

- القدر وسلطانيات المائدة وغيرها ينبغي أن توضع دائماً من أعلى لأسفل.
- يتعين إمالة القدر العميقة للسماح بتدفق الماء للخارج.
- تتميز السلة السفلية بوجود أذرع قابلة للطي بحيث يمكن وضع قدر وواوان أكبر وأكثر بها.

تعديل السلة العلوية

يمكن تعديل ارتفاع السلة العلوية لإيجاد مساحة أكبر للأواني الكبيرة لكل من السلة العلوية / السفلية. ويمكن تعديل ارتفاع السلة العلوية من خلال رفع السلة للوضع العلوي والضغط على المقبض لتخفيض السلة العلوية، كما هو موضح في الشكل أدناه. أرفع السلة للوضع العلوي اضغط على المقبض لتخفيض السلة قم بتعديل المقبض

إعادة طي أرفف الكؤوس

لرؤ القدر والأواني بصورة أفضل، يمكن طي الأرفف لأسفل كما هو موضح في الصورة على اليمين.

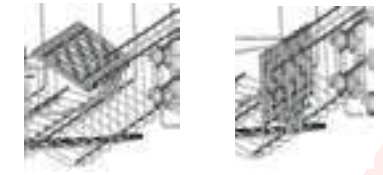

الوضع الأدنى والوضع الأعلى

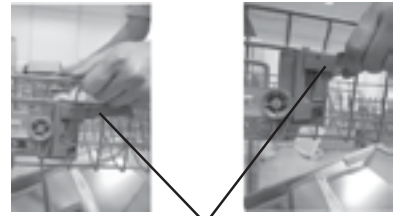

العجلات

طي أذرع السلة السفلية

لرؤ القدر والأواني بصورة أفضل، يمكن طي الأرفف لأسفل كما هو موضح في الصورة على اليمين.



سلة أدوات المائدة

يتعين وضع أدوات المائدة كل على حدة على الرف الخاص بها وفي أماكن مناسبة، وتأكد من أن الأواني لا تتشابك مع بعضها، فقد يسفر ذلك عن أداء سيئ.

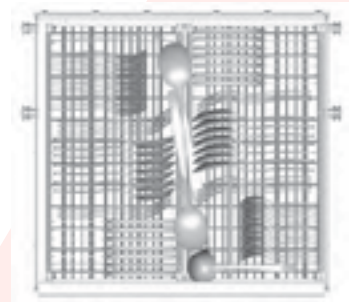

- لتحقيق مستوى النظافة الأمثل، ضع الأدوات الفضية في السلة مع التأكد من:
- أنها لا تتشابك معاً.
- أن الأدوات الفضية موضوعة بحيث يكون الوجه الأساسي نحو الأعلى.
- أدوات المائدة الطويلة في الوسط.

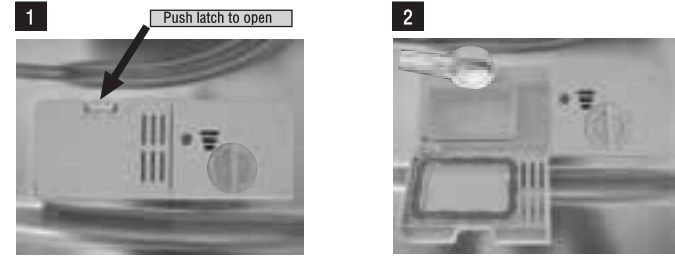

قم بتعبئة المادة المنظفة
املاً درج توزيع المنظفات بالمادة المنظفة.
العلامات تشير إلى مستويات كمية المادة المنظفة
كما هو موضح في الشكل الأيمن:

- A** مكان وضع المادة المنظفة الخاصة بدورة الغسيل الأساسية.
B مكان وضع المادة المنظفة الخاصة بمرحلة ما قبل دورة الغسيل.

يُرجى الاطلاع على توصيات الجهة المُصنعة بشأن كمية المنظفات الموضوعة والتخزين، مثلما هو وارد على عبوة المادة المنظفة.

أغلق الغطاء واضغط عليه إلى أن يُقفل في مكانه الصحيح.

إذا كانت الأطباق شديدة الاتساخ، يُرجى وضع جرعة إضافية من المادة المنظفة في الخانة الخاصة بالمنظف الخاص قبل دورة الغسل. وستحقق هذه المادة المنظفة مفعولها أثناء مرحلة ما قبل الغسل.

ملحوظة:

- إذا كان غطاء الباب مُغلقاً: يُرجى الضغط على زر تحرير الباب. سيُفتح الغطاء على الفور.
- احرص دائماً على إضافة المنظف قبل كل دورة غسيل مباشرة.
- يُنصح دائماً باستخدام منظف مُعتمد لغسالة الأطباق.

تحذير!

إن منظف غسالة الأطباق يُعد من المواد الأكلّة! لذا يُرجى حفظه بعيداً عن متناول الأطفال.

ه. تعبئة السلال الخاصة بغسالة الأطباق

توصيات

- يُرجى شراء الأواني التي تتحمل الغسل في غسالة الأطباق.
- واحرص على استخدام منظفات خفيفة تُصنّف بأنها 'مناسبة للأطباق'، وإذا لزم الأمر استق المعلومات اللازمة من الجهات المُصنعة للمنظفات.
- بالنسبة لعناصر بعينها، يُرجى اختيار برنامج ذي درجة حرارة منخفضة قدر الإمكان.
- لتفادي التلف، لا تخرج الأشياء الزجاجية وأدوات المائدة من غسالة الأطباق فور انتهاء البرنامج مباشرة.

لاستخدام غسالة الأطباق، تُعد أدوات المائدة/الأطباق التالية:

غير مناسبة

- أدوات المائدة ذات المقابض الخشبية أو الخزفية أو الصدفية
 - العناصر البلاستيكية غير المقاومة للحرارة
 - أدوات المائدة القديمة ذات الأجزاء الملصوقة بالغراء لا تُعد مقاومة للحرارة
 - أدوات المائدة أو الأطباق المصنوعة بمواد لاصقة
 - الأدوات البيوتريّة أو النحاسية
 - الزجاج الكريستال
 - الأدوات الفولاذية المُعرّضة للصدأ
 - الأطباق الكبيرة الخشبية
 - الأدوات المصنوعة من ألياف تركيبية
- مناسبة بصفة محدودة**
- قد تبهت بعض أنواع الكؤوس والأواني الزجاجية بعد عدد كبير من دورات الغسيل
 - يتغير لون بعض القطع المصنوعة من الفضة أو الألومنيوم أثناء الغسيل
 - قد تبهت الأجزاء اللاصقة أو المصقولة في حال تكرار غسلها في غسالة الأطباق

يُرجى الانتباه جيداً قبل تعبئة السلال الخاصة بغسالة الأطباق أو بعد تعبئتها

- (للحصول على أفضل نتائج لغسالة الأطباق، يُرجى اتباع هذه الإرشادات.
- قد تختلف الخصائص والسمات الظاهرية لسلال الأطباق وأدوات المائدة عن الطراز الخاص بك.)
- قم بإزالة أي كميات فائضة من الطعام من الصحون. خفف حدة بقايا الأطعمة المحروقة في الأواني.
- ليس من الضروري شطف الأطباق تحت ماء جارٍ.
- ضع الأدوات في غسالة الأطباق بالطريقة التالية:
1. توضع الكؤوس والأقداح والأواني والقدر وغيرها إلى أسفل.
 2. الأدوات المُقوّسة أو الأدوات ذات الفجوات ينبغي وضعها بميل بحيث تتمكن المياه من الوصول إليها.
 3. ينبغي وضع جميع الأواني بصورة ثابتة بحيث لا تتقلب أثناء الغسيل.
 4. توضع جميع الأواني بطريقة تُمكن أذرع الرذاذ من الدوران بحرية أثناء الغسيل.

ملحوظة: لا ينبغي غسل العناصر الصغيرة للغاية في غسالة الأطباق حيث إنها قد تسقط خارج السلة بسهولة.

- ضع الأدوات المجوفة مثل الكؤوس والأقداح والأواني وغيرها بحيث تكون الفتحة متجهة لأسفل لكي لا تتجمع المياه في الوعاء أو في القاعدة العميقة.
- يُوصى بعدم وضع الأطباق وأدوات المائدة داخل بعضها أو تغطيتها بعضها.
- لتفادي تلف الكؤوس، لا تعين وضعها ملاصقة لبعضها.
- تُعد الأدوات الكبيرة أكثر صعوبة في التنظيف في السلة السفلية.
- السلة العلوية مُصممة لاستيعاب المزيد من أدوات المائدة الأثقل وزناً والأكثر حساسية مثل الكؤوس وأقداح القهوة والشاي
- تمثّل السكاكين ذات النصل الطويل والموضوعة بشكل منتصب خطورة محتملة!
- يتعين وضع أدوات المائدة الطويلة وأو الحادة مثل السكاكين المقوسة أفقياً في السلة العلوية.
- يُرجى عدم وضع حمولة زائدة في غسالة الأطباق الخاصة بك، وتمثّل أهمية تلك النقطة في تحقيق نتائج صحية وتوفير الطاقة قدر الإمكان.

إخراج الأطباق

لتفادي تساقط الماء من السلة العلوية للسلة السفلية، نوصي بتفريغ السلة السفلية أولاً قبل السلة العلوية.

درج توزيع محلول الشطف

يُطلق محلول الشطف أثناء مرحلة الشطف الأخيرة لتفادي تكوّن قطرات صغيرة على الأطباق بفعل الماء والتي قد تترك آثاراً بقع وتعرّقات. كما أن ذلك يحسّن عملية التجفيف من خلال إتاحة الفرصة للماء لتلصق الأطباق. إن غسالة الأطباق هذه مُصمّمة لاستخدام محاليل الشطف السائلة. ويقع درج توزيع محلول الشطف داخل الباب بعد درج توزيع المنظفات مباشرة. لتعبئة الدرج، افتح الغطاء وضع المحلول في الدرج حتى يتحول مؤشر المستوى إلى اللون الأسود تماماً. يبلغ حجم وعاء محلول الشطف حوالي 1.1 لتر.

وظيفة محلول الشطف

يُضاف محلول الشطف تلقائياً أثناء مرحلة الشطف الأخيرة، مما يضمن الشطف الجيد والتجفيف الكافي من البقع والتعرّقات.

تحذير!

يُنصح دائماً باستخدام محلول شطف يعتمد لغسالة الأطباق. يحظر تعبئة درج توزيع محلول الشطف بأي مادة أخرى (من قبيل مواد تنظيف غسالة الأطباق والمطهرات السائلة). فقد يؤدي ذلك إلى تلف الجهاز. التوقيت الأمثل لإعادة تعبئة درج توزيع محلول الشطف في حال عدم وجود مصباح التنبيه الخاص بمحلول الشطف في لوحة التحكم، يمكنك تقدير الكمية في خلال لون مؤشر المستوى البصري (ج) الموجود خلف الغطاء. عند امتلاء وعاء محلول الشطف، سيتحول لون المؤشر كاملاً إلى اللون الداكن. ومع تلاشي محلول الشطف، يتناقص حجم النقطة الداكنة. ولا ينبغي أن تترك مستوى محلول الشطف يقل عن الربع.

ج (مؤشر محلول الشطف)

مع تلاشي محلول الشطف، يتغير حجم النقطة السوداء الموجودة على مؤشر مستوى محلول الشطف، كما هو موضح فيما يلي.



- 1 لفتح درج التوزيع، أدر الغطاء نحو السهم (الأيسر) "فتح" وارفعه لأعلى.
- 2 قم بصب محلول الشطف في درج التوزيع، مع مراعاة عدم تعبئته حتى يفيض.
- 3 استبدل الغطاء بإدخاله موازياً للسهم "فتح" وإدارته نحو السهم (الأيمن) الذي يشير إلى الإغلاق.

ملحوظة: نضّف أي قدر من محلول الشطف المتسرب أثناء التعبئة باستخدام قطعة قماش ماصة لتجنّب الرغوة الزائدة أثناء دورة الغسيل القادمة. ولا تنس استبدال الغطاء قبل إغلاق باب غسالة الأطباق.

ضبط درج توزيع محلول الشطف

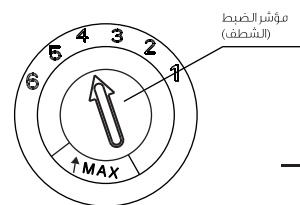

يتضمن درج توزيع محلول الشطف ستة أو أربعة إعدادات. ابدأ دائماً على أن يكون درج التوزيع مضبوطاً على الرقم "4". في حال حدوث مشكلة نتيجة للبقع أو لعدم التجفيف الجيد، يوصى بزيادة كمية محلول الشطف المُوزع من خلال نزع غطاء درج التوزيع وإدارة القرص إلى الرقم "5". فإذا لم تجف الأطباق تماماً أو ظهرت عليها بقع، اضبط القرص على المستوى التالي الأعلى حتى تختفي البقع تماماً من على الأطباق. الإعداد الموصى به هو "4" (وقيمة ضبط المصنّع هي "4").

ملحوظة:

يوصى بزيادة الجرعة إذا كانت هناك قطرات ماء أو بقع جيرية على الأطباق بعد غسلها. أو قلل الجرعة في حال ظهور بقع بيضاء لجة على الأطباق أو تكوّن طبقة مائنة للأزرق على الأواني الزجاجية أو شفرات السكاكين.

تُعد المنظفات التي تتضمن مكونات كيميائية ضرورية لإزالة الأوساخ وسحقها وإخراجها من غسالة الأطباق. وتُعد معظم المنظفات ذات الجودة التجارية مناسبة لهذا الغرض.

تحذير!

الاستخدام المناسب للمنظفات

احرص دائماً على استخدام المنظفات المُخصصة للاستخدام في غسالات الأطباق. يُرجى المحافظة على جودة المنظفات وجفافها. لا تضع منظفات على هيئة مسحوق في درج التوزيع حتى تكون على استعداد لغسل الأطباق.

المنظفات

هناك ثلاثة أنواع من المنظفات

1. المنظفات التي تتضمن فوسفات وكلورين
2. المنظفات التي تتضمن فوسفات بدون كلورين
3. المنظفات التي تتضمن فوسفات بدون كلورين

وعادة ما تكون مساحيق المنظفات الجديدة خالية من الفوسفات، ولذلك فإن وظيفة جهاز تيسير الماء من الفوسفات ليست مُوضحة هنا. لذا نوصي في هذه الحالة بتعبئة الملح في الوعاء الخاص به حتى ولو كانت درجة عسر الماء تبلغ 7° الألمانية فقط. وعند استخدام منظفات خالية من الفوسفات في حال وجود ماء عسر فإنه عادة ما تظهر بقع بيضاء على الأطباق والكؤوس. لذا يُرجى في هذه الحالة إضافة المزيد من المنظفات لتحقيق نتائج أفضل.

إن المنظفات الخالية من الكلور لا تبيّض بالقدر الكافي، ولذلك فإن البقع القوية والمملونة لن تُزال تماماً. لذا يُرجى في هذه الحالة اختيار برنامج ذي درجة حرارة أعلى.

المنظفات المركزة

يمكن تقسيم المنظفات إلى نوعين أساسيين بناءً على تركيبها الكيميائية: المنظفات التقليدية القلوية التي تتضمن مواد كاوية
المنظفات المركزة منخفضة القلوية التي تتضمن إنزيمات طبيعية

المنظفات على هيئة أقراص

تذوب المنظفات على هيئة أقراص من مختلف الأنواع بسرعات متفاوتة، ولهذا في بعض البرامج القصيرة لا يمكن أن تذوب بعض المنظفات على هيئة أقراص وتطلق قوة تنظيفها كاملة. لذا يُرجى تشغيل برامج طويلة عند استخدام منظفات على هيئة أقراص وذلك لضمان التخلص من بقايا المنظفات تماماً.

درج توزيع المنظفات

يُنصح إعادة تعبئة درج التوزيع قبل البدء في كل دورة غسيل باتباع التعليمات الواردة في جدول دورات الغسيل. إن هذه الغسالة تستخدم كميات أقل من المنظفات ومحلول الشطف مقارنة بغسالات الأطباق التقليدية، وبشكل عام، لن تحتاج إلا لمعلقة مائدة واحدة من المنظف لحمولة الغسل العادية. ولكن الأشياء شديدة الاتساخ تتطلب مزيداً من المنظفات. فاحرص دائماً على إضافة المنظف قبل بدء تشغيل غسالة الأطباق مباشرة وإلا فقد تصيبه الرطوبة ولن يذوب بسهولة.

ب. وضع الملح في جهاز تيسير الماء

احرص دائماً على استخدام الملح المُخصص للاستخدام في غسالات الأطباق. يقع وعاء الملح أسفل السلة السفلية وينبغي تعبئته كما هو موضح كالاتي:

تحذير!

- احرص دائماً على استخدام الملح المُخصص للاستخدام في غسالات الأطباق! ولتعلم، فإن استخدام ملح من أي نوع آخر سوى المُخصص لغسالات الأطباق – وخاصة ملح المائدة – سيؤدي إلى إتلاف جهاز تيسير الماء. وفي حال حدوث تلفيات بسبب استخدام ملح غير مناسب فإن الجهة المُصنعة لا تقدم أي ضمان في هذا الشأن كما أنها تخلي مسؤوليتها تجاه أي تلفيات تحدث.
- قم بوضع الملح قبل تشغيل أحد برامج الغسيل الكاملة بوقت قليل، فهذا سيؤدي إلى عدم تكوّن أي حبيبات ملحية أو ماء مالح، والذي قد ينسكب ويظل عالقاً في قاعدة الجهاز لأي مدة زمنية، وهو ما قد يؤدي إلى التآكسد والصدأ.

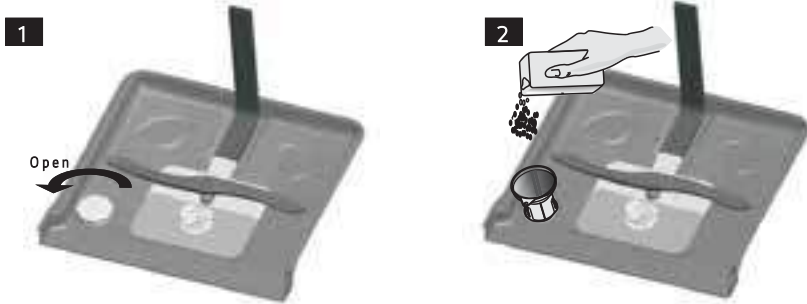

1

2

بعد إخراج السلة السفلية، قم بتفكيك ونزع الغطاء من وعاء الملح.
ضع طرف القمع (الوارد مع الجهاز) في الفتحة وضع تقريباً 1.0 كجم من الملح الخاص بغسالات الأطباق.
املا وعاء الملح تماماً بالماء، ومن الطبيعي أن تخرج كمية قليلة من الماء من وعاء الملح.

وبعد تعبئة الوعاء، أعد غلق الغطاء بإحكام في اتجاه عقارب الساعة.
سيتوقف ضوء التنبيه الخاص بالملح عن الوميض بعد تعبئة وعاء الملح تماماً.
وفور وضع الملح في الوعاء الخاص به، ينبغي تشغيل أحد برامج الغسيل (ونحن نوصي باستخدام أحد البرامج القصيرة). في حالة عدم الالتزام بذلك، قد تتلف المضخة أو أي من المكونات الأساسية في الغسالة بسبب المياه المالحة، وهذا الأمر خارج الضمان.

ملاحظة:



1. ينبغي إعادة تعبئة حاوية الملح فقط عندما يومض ضوء التنبيه الخاص بالملح في لوحة التحكم. وبناء على درجة ذوبان الملح، قد يستمر ضوء التنبيه الخاص بالملح في الوميض حتى ولو كان وعاء الملح مملوئاً. في حالة عدم وجود مصباح التنبيه الخاص بالملح في لوحة التحكم (في بعض الطراز)، يمكنك تقدير الوقت الذي يتعين عليك فيه تعبئة الملح في جهاز تيسير الماء من خلال عدد الدورات التي قامت بها الغسالة.
2. في حال انسكاب كميات من الملح ينبغي تشغيل برنامج للتنقع أو أحد البرامج السريعة للتخلص من الملح الزائد.

4. قبل الاستخدام لأول مرة

قبل استخدام غسالة الأطباق لأول مرة:

- اضبط جهاز تيسير الماء
- أضف 1.0 كجم من الملح الخاص بغسالة الأطباق ثم، قم بتعبئة وعاء الملح بالماء
- املا درج توزيع محلول الشطف
- قم بتعبئة المادة المنظفة

أ. جهاز تيسير الماء

ينبغي ضبط جهاز تيسير الماء يدوياً باستخدام قرص عسر الماء. جهاز تيسير الماء فُصم لإزالة المعادن والأملاح من المياه، وهو ما قد يؤثر بصورة سلبية أو ضارة على تشغيل الجهاز. وكلما زاد محتوى هذه المعادن والأملاح زاد عسر الماء. ينبغي ضبط جهاز تيسير الماء وفقاً لدرجة عسر الماء في منطقتك. يمكنك الحصول على توجيهات من هيئة المياه المحلية حول درجة عسر الماء في منطقتك

ضبط استهلاك الملح

ضبط استهلاك الملح
إن غسالة الأطباق فُصمة للسماح بضبط كمية الملح المُستهلكة وفقاً لدرجة عسر الماء المُستخدم. ويتمثل الغرض من ذلك في اختزال كمية الملح المُستخدمة حسب الاستهلاك.

يُرجى اتباع الخطوات التالية لضبط مستوى استهلاك الملح.

1. شغل الجهاز.
2. اضغط على مفتاح Start/Pause (تشغيل/ إيقاف مؤقت) لمدة خمس ثواني لتشغيل جهاز تيسير الماء حسب الطراز في غضون 6 ثانية بعد تشغيل الجهاز.
3. اضغط على مفتاح Start/Pause (تشغيل/ إيقاف مؤقت) لتحديد الإعداد المناسب وفقاً لبيئتك المحلية حيث ستتغير الإعدادات وفقاً للتسلسل التالي: H1 → H2 → H3 → H4 → H5 → H6.
4. اضغط على مفتاح التشغيل/الإيقاف (On/Off) لمدة خمس ثواني لإنهاء عملية تيسير الماء حسب الطراز.

عسر الماء				وضع ذراع التحديد	استهلاك الملح (جرام/ الدورة)
درجة ألمانية (°dH)	درجة فرنسية (°fH)	درجة بريطانية (°Clarke)	ملليمول/لتر (mmol/l)		
0-5	0-9	0-6	0-0.94	H1	0
6-11	10-20	7-14	1.0-2.0	H2	9
12-17	21-30	15-21	2.1-3.0	H3	12
18-22	31-40	22-28	3.1-4.0	H4	20
23-34	41-60	29-42	4.1-6.0	H5	30
35-55	61-98	43-69	6.1-9.8	H6	60

ملاحظة 1:

1 درجة ألمانية = 1.25 درجة بريطانية = 1.78 درجة فرنسية = 0.178 ملليمول/لتر
dH°: درجة ألمانية
fH°: درجة فرنسية
Clark*: درجة بريطانية

ملاحظة 2:

إعداد المصنع: (H3 (EN 50242
يُرجى الاتصال بهيئة المياه المحلية للتعرف على المعلومات الخاصة بعسر المياه الواردة إليك.

ملحوظة: إذا لم يكن الطراز لديك يتضمن أي جهاز لتيسير الماء، يمكنك تجاوز هذا القسم (جهاز تيسير الماء).

تفاوتت درجة عسر الماء من مكان لآخر. في حال استخدام الماء العسر في غسالة الأطباق ستتكون رواسب على الأطباق والأواني. غسالة الأطباق هذه فُجّهرة بجهاز خاص لتيسير الماء يستخدم وعاء للملح فُصم خصيصاً لإزالة الجير والمعادن من المياه.

2. دليل التشغيل السريع

للتعرف على تفاصيل طريقة التشغيل، يُرجى الاطلاع على المحتوى الخاص بذلك في كتيب التعليمات.

شغل الجهاز	اضغط على زر الكهرباء لتشغيل الجهاز وافتح الباب.
املا موزج المنظفات	الخانة أ: مع كل دورة غسيل. الخانة ب: للبيرامج ذات إعداد الغسل المُسبق فقط. (تابع تعليمات المستخدم.)
افحص مستوى محلول الشطف	المؤشر الميكانيكي (ج) المؤشر الكهربائي على لوحة التحكم (إن وُجد).
افحص مستوى ملح تيسير الماء	(في الطراز الموزجة بجهاز تيسير الماء فقط) المؤشر الكهربائي على لوحة التحكم (إن وُجد). في حالة عدم وجود صمام التنبيه الخاص بالملح في لوحة التحكم (في بعض الطراز)، يمكنك تقدير الوقت الذي يتعين عليك فيه تعبئة الملح في جهاز تيسير الماء من خلال عدد الدورات التي عملتها الغسالة.
تعبئة السلال	قم بإزالة أي كميات فائضة من الطعام من الصحون. خفف حدة بقايا الأطعمة المحبوبة في الأواني قبل وضع السلال في الغسالة. يُرجى الرجوع إلى التعليمات الخاصة بتعبئة غسالة الأطباق.
حدد أحد البرامج	أغلق الباب واضغط على زر "البرامج" حتى تومض العلامة الدالة على البرنامج. (راجع القسم بعنوان تعليمات التشغيل.)
تشغيل غسالة الأطباق	افتح صنوبر المياه واضغط على الزر Start/Pause (تشغيل/إيقاف مؤقت). ستبدأ الغسالة في العمل بعد 10 ثوانٍ تقريباً.
تغيير البرنامج	• يمكن تعديل دورة التشغيل فقط إذا كانت تعمل منذ مدة قصيرة، وإلا فقد يكون المنظف قد أطلق رذاذ تصريف الماء. في هذه الحالة، ينبغي إعادة تعبئة درج توزيع المنظفات. • اضغط على الزر "Start/Pause" (تشغيل/إيقاف مؤقت) ثم اضغط على زر البرنامج أكثر من ثلاث ثوانٍ لإلغاء البرنامج العامل. • اختر برنامجاً جديداً. • أعد تشغيل غسالة الأطباق.
أضف الأطباق المنسية إلى غسالة الأطباق.	• اضغط على زر Start/Pause (تشغيل/إيقاف مؤقت) لإيقاف تشغيل الغسالة. • افتح باب الغسالة. • أضف الأطباق المنسية. • أغلق الباب ثم اضغط على الزر "Start/Pause" (تشغيل/إيقاف مؤقت)، وستبدأ غسالة الأطباق في العمل ثانية بعد 10 ثوانٍ.
في حال إيقاف تشغيل الجهاز أثناء دورة الغسيل.	• في حال إيقاف تشغيل الجهاز أثناء دورة الغسيل، وعندما يُعاد تشغيله ثانية، يُرجى إعادة تحديد دورة الغسيل وتشغيل غسالة الأطباق وفقاً لحالة التشغيل الأصلية.
إيقاف تشغيل الجهاز	بعد انتهاء دورة التشغيل، سيصدر جرس غسالة الأطباق صوتاً 8 مرات، ثم يتوقف. أوقف تشغيل الجهاز باستخدام مفتاح الطاقة.
أغلق صنوبر المياه وقم بتفريغ السلال	تحذير: انتظر بضع دقائق (تقريباً 10 دقائق) قبل تفريغ غسالة الأطباق لتجنب ملامسة الصحون والأواني وهي لا تزال ساخنة وأكثر قابلية للكسر. وهذا من شأنه جعلها تحف بشكل أفضل. قم بتفريغ غسالة الأطباق بدءاً من السلة السفلية.

تنبيه:

افتح باب الغسالة بحذر، فقد ينبعث بخار ساخن من الغسالة فور فتح الباب.

3. تعليمات التشغيل

ملاحظة مهمة: للحصول على أفضل أداء لغسالة الأطباق، اقرأ تعليمات التشغيل قبل استخدامها للمرة الأولى.

لوحة التحكم

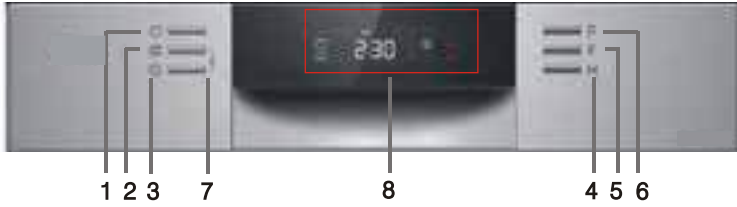

1. مفتاح التشغيل/الإيقاف (On/Off): يُستخدم لتشغيل/إيقاف عمل الجهاز.
 2. مفتاح **Alt**: وظيفة الغسل المزدوج. اضغط على هذا المفتاح للاختيار بين تعبئة السلة العلوية أو السلة السفلية، وبعدها سيضيء المؤشر.
 3. مفتاح التأخير (Delay): اضغط على هذا المفتاح لتقليل وقت التأخير.
 4. مفتاح تشغيل/إيقاف مؤقت (Start/Pause): لتشغيل برنامج الغسيل المحدد أو إيقاف تشغيل برنامج الغسيل مؤقتاً عندما تكون الغسالة في وضع التشغيل.
 5. مفتاح الوظيفة (Function): للاختيار بين خاصية التجفيف الزائد أو الغسل القوي أو الغسل السريع (فقط مع برامج **Heavy** و **ECO** و **Glass** والغسل لـ 9 دقيقة).
 6. مفتاح البرامج **Program**: اضغط على هذا المفتاح لاختيار البرنامج المطلوب.
 7. مفتاح خاصية قفل الأطفال **Child Lock**: اضغط على مفتاحي **Alt** و **Delay** في آن واحد لمدة 3 ثوانٍ لقفل البرنامج.
- A. نافذة العرض: لعرض الوقت المتبقي وموزج الأخطاء ومؤشر الشطف وغيرها.
درج مسحوق التنظيف يحتاج إلى إعادة التعبئة
صنوبر المياه غير مفتوح
مؤشر قفل الأطفال
مؤشر الملح
وظيفة التجفيف الزائد: لتحسين كفاءة التجفيف
وظيفة الغسل القوي
وظيفة الغسل السريع
عمل ذراع الرش العلوي
عمل ذراع الرش السفلي

مزايا غسالة الأطباق

المنظور الأمامي

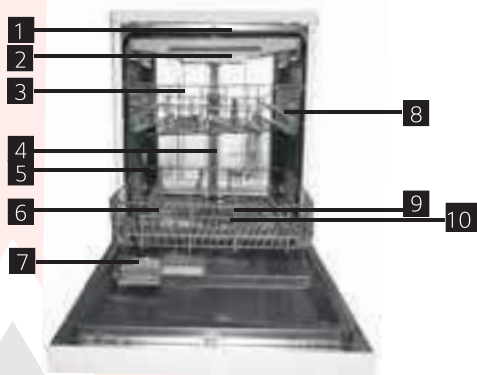

المنظور الخلفي



- | | | | |
|--------------------|-----------------|-----------------|-----------------------|
| 1 ذراع الرش العلوي | 4 أنبوب داخلي | 7 وعاء المنظفات | 10 مجموعة الفلتر |
| 2 رف أدوات المائدة | 5 السلة السفلية | 8 رف الكؤوس | 11 وصلة أنبوب الإدخال |
| 3 السلة العلوية | 6 وعاء الملح | 9 أذرع الرش | 12 أنبوب التصريف |



تخلص من خامات تعبئة ماكينة غسل الأطباق بطريقة صحيحة. يمكن إعادة تدوير جميع مواد تغليف الجهاز. الأجزاء البلاستيكية مميزة بالعلامة القياسية الاختصارات المتعارف عليها دولياً:

PE ----- اختصار لمادة (البوليثلين) وهي إحدى مواد التغليف المسطحة
PS ----- اختصار لمادة (البوليسترين) وهي إحدى مواد التبطين والحشو
POM ----- اختصار لمادة (البولي زايميثلين) وهي عبارة عن مشابك بلاستيكية
PP ----- اختصار لمادة (البولي بروبيلين) وهي عبارة عن حشو من الملح
ABS ----- اختصار لمادة (أكريلونيتريل البيوتادين الستايرين) مثل لوحة التحكم.

⚠ تحذير!

- مواد التعبئة والتغليف قد تمثل خطورة على الأطفال!
- ينبغي التخلص من مواد التعبئة والتغليف والجهاز ككل في مركز إعادة التدوير. ولذلك، يُرجى فصل كابل الطاقة الكهربائية وتعطيل أداة إغلاق الباب.
- مواد التعبئة والتغليف الكرتونية مُصنعة من أوراق مُعاد تدويرها، وينبغي التخلص منها في مركز تجميع النفايات الورقية لإعادة تدويرها.
- عن طريق ضمان تخلصك من هذا المنتج بطريقة صحيحة، ستساعد في منع التداعيات السلبية المحتملة على البيئة وعلى صحة الإنسان التي يمكن أن تحدث في حال التخلص الخاطئ من هذا المنتج.
- للاطلاع على معلومات أكثر تفصيلاً حول إعادة التدوير لهذا المنتج، يرجى الاتصال بمكتب المجلس المحلي بالمدينة أو بخدمة التخلص من النفايات المنزلية.
- التخلص من المنتج: لا تتخلص من هذا المنتج مع النفايات المنزلية غير المُصنفة. ينبغي تجميع هذه النفايات بصورة منفصلة لمعالجتها بطريقة استثنائية.

(Γ) تحذير: ينبغي وضع السكاكين والأواني الأخرى ذات الحواف الحادة في السلة بحيث تكون الحواف نحو الأسفل أو تُدخل بوضع أفقي.

- تحقق من نفاذ مسحوق المادة المنظفة بعد انتهاء دورة الغسيل.
- لا تقم بغسل الأواني البلاستيكية إلا إذا كانت تتضمن علامات دالة على إمكانية غسلها في غسالة الأطباق بشكل آمن.
- بالنسبة للأواني البلاستيكية التي لا تتضمن هذه العلامات، يُرجى قراءة توصيات الجهة المُصنعة.
- لا تستخدم سوى المنظفات وإضافات الشطف المُخصصة لغسالة الأطباق الأوتوماتيكية.
- يُحظر استخدام الصابون أو منظفات الملابس أو منظف اليد السائل في غسالة الأطباق.
- يجب مراقبة الأطفال لضمان عدم العبث بالجهاز.
- يُحظر ترك الباب مفتوحاً، حيث إن تركه مفتوحاً قد يزيد من مخاطر التعثر به.
- في حالة تلف سلك الكهرباء، يجب استبداله عن طريق الجهة المصنعة أو وكيل الخدمات التابع لها أو شخص مؤهل بنفس مستوى الكفاءة وذلك بغرض تجنب أي مخاطر.
- في أثناء التركيب، لا ينبغي ثني كابل الكهرباء أو تمديده بصورة مفرطة أو خطرة.
- لا تعبث بمفاتيح التحكم. يتعين توصيل الجهاز بمصدر المياه الرئيسية باستخدام مجموعة الخراطيم الجديدة، وينبغي عدم إعادة استخدام مجموعة الخراطيم القديمة.
- الحد الأقصى للقطع المراد غسلها هو ١٥.
- الحد الأقصى المسموح به لضغط المياه عند المدخل يبلغ ١ ميغا باسكال.
- الحد الأدنى المسموح به لضغط المياه عند المدخل يبلغ ٠.٤ ميغا باسكال.

تحذير! قبل استخدام غسالة الأطباق، يُرجى اتباع احتياطات السلامة الواردة أدناه:

- قبل استخدام غسالة الأطباق، يُرجى اتباع احتياطات السلامة الواردة أدناه:
- هذه الغسالة مُصممة للاستخدام في الأغراض المنزلية والأغراض المماثلة مثل:
 - أماكن إعداد الطعام في المحلات والمكاتب وأماكن العمل الأخرى؛
 - البيوت المُلحقة بالمزارع؛
 - من قِبَل العملاء في الفنادق والنُزل والأماكن السكنية الأخرى؛
 - الأماكن التي تكفل المبيت والإفطار.
- يمكن للأطفال الذين يبلغون من العمر ٨ سنوات أو أكثر، والأشخاص ذوي القدرات البدنية أو الحسية أو العقلية الأقل، والأشخاص قليلي الخبرة والمعرفة استخدام هذا الجهاز تحت إشراف غيرهم أو إعطاؤهم التعليمات المتعلقة باستخدام الجهاز على نحو آمن وتوضيح المخاطر التي ينطوي عليها استخدام الجهاز. يجب على الأطفال عدم العبث بالجهاز. لا يُسمح للأطفال بتنظيف الجهاز أو صيانته دون إشراف. وفقاً للمعيار EN ٦٠٣٣٥-١
- هذا الجهاز غير مُعدّ للاستخدام من قِبَل الأشخاص (بمن فيهم الأطفال) ذوي القدرات البدنية أو الحسية أو العقلية المحدودة، أو الأشخاص الذين تنقصهم الخبرة والمعرفة إلا بعد وضعهم تحت الإشراف أو إعطاؤهم تعليمات تتعلق باستخدام الجهاز من قِبَل شخص مسؤول وذلك للحفاظ على سلامتهم. وفقاً للمعيار IEC ٦٠٣٣٥-١
- هذا الجهاز مُصممة للاستخدام الداخلي والمنزلي فقط.
- للحماية من الصدمات الكهربائية، يُرجى عدم تعريض هيكل الوحدة أو الأسلاك أو المقابض إلى الماء أو سوائل أخرى. يُرجى نزع المقابض قبل تنظيف الجهاز أو إجراء أي صيانة.
- يُرجى نزع المقابض قبل تنظيف الجهاز أو إجراء أي صيانة.
- استخدم قطعة قماش ناعمة مبللة بسائل تنظيف مُخفف للتنظيف ثم استخدم قطعة قماش جافة للتجفيف ثانية.

- يجب توصيل الجهاز بالطرف الأرضي. في حال حدوث أي عطل يحد التأريض من خطورة التعرض للصدمة الكهربائية بتوفير مسار يتضمن أقل قدر من المقاومة ليسمح بمرور التيار الكهربائي. هذا الجهاز مزود بسلك متصل بموصل لتأريض الجهاز وقابس تأريض.
 - يجب توصيل القابس بمنفذ تيار مُركَّب ومُؤرَّض وفقاً لجميع الرموز واللوائح المحلية.
 - قد يؤدي توصيل موصل تأريض الجهاز بطريقة غير سليمة إلى خطورة تعرُّض الجهاز لصدمة كهربائية.
 - اتصل بكهربائي متخصص أو بمندوب خدمة وصيانة إذا كنت غير متأكد من تأريض الغسالة بشكل صحيح.
 - يُحظر تعديل القابس الوارد مع الجهاز، فإذا لم تكن تتناسب مع منفذ الطاقة يوصى بتركيب منفذ طاقة مناسب من قبل فني كهرباء مؤهل.
 - لا تسيء استخدام الجهاز أو تجلس على باب الغسالة أو على أحد رفوف الأطباق أو تقف عليها.
 - لا تقوم بتشغيل غسالة الأطباق إلا في حالة وجود جميع ألواح الغلاف الحاوي في أماكنها.
 - يُرجى فتح الباب بحرص شديد إذا كانت الغسالة في وضع الاستخدام لكي لا تتعرض لخطورة تدفق المياه لخارج الجهاز.
 - لا تضع أي أشياء ثقيلة أو تقف على باب الغسالة عندما يكون مفتوحاً. فهذا الجهاز يمكن أن ينقلب على وجهه.
 - عند وضع الأشياء المراد غسلها:
- (١) ضع العناصر الحادة بصورة لا تتسبب في إتلاف إطار منع التسرب الموجود في الباب؛

DWHA-FS1560BB
DWHA-FS1560SS

سعة 15 فرد

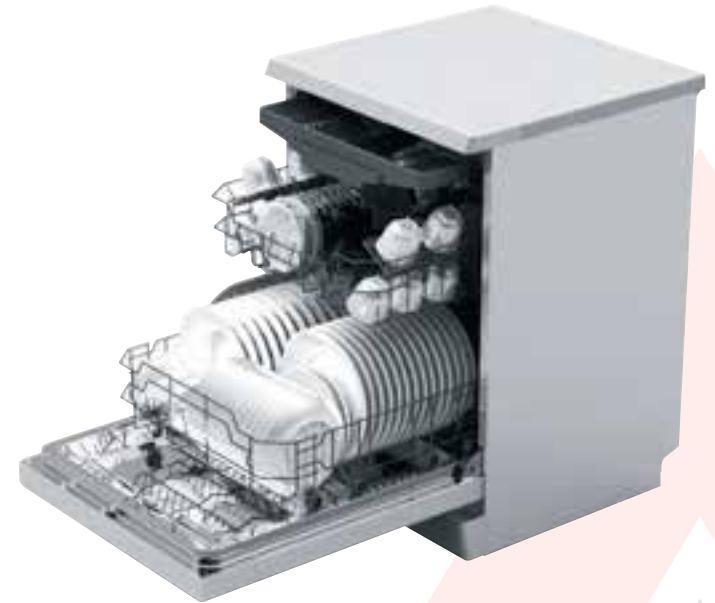

غسالة أطباق



يرجى قراءة هذا الكتيب أولاً

عميلنا العزيز،

- يرجى قراءة هذا الكتيب جيداً قبل استخدام غسالة الأطباق، لأنه سيساعدكم في استعمالها والمحافظة عليها بصورة جيدة.
- ونرجي الاحتفاظ به للاطلاع عليه لاحقاً.
- كما نرجي الحرص على إعطائه لأي مالك آخر للغسالة.
- يضم هذا الكتيب أقساماً حول تعليمات الأمان والسلامة وتعليمات التشغيل وتعليمات التركيب ونصائح حول استكشاف الأعطال وعلاجها وغير ذلك.



قبل الاتصال بخدمة الإصلاح

- سيساعدكم الاطلاع على القسم الخاص بالنصائح حول استكشاف العيوب وعلاجها في إيجاد حلول لبعض المشكلات الشائعة بنفسك.
- في حالة عدم قدرتك على إيجاد حلول لهذه المشكلات بنفسك، نرجي طلب المساعدة من الفنيين الاختصاصيين.

ملاحظة:

- في إطار سياسة التطوير والتحديث المستمر للمنتج، يحق للجهة المُصنعة إجراء تعديلات على المنتج دون إشعاركم مسبقاً.
- يمكن الحصول على كتيب المستخدم هذا من الجهة المُصنعة أو الوكيل المُعتمد لها.

- 1 معلومات خاصة بالأمان والسلامة.
- 2 دليل التشغيل السريع.
- 3 تعليمات التشغيل
لوحة التحكم... ٣
مزايا غسالة الأطباق... ٣
- 4 قبل الاستخدام لأول مرة... ٤
أ- جهاز تيسير الماء... ٤
ب- وضع الملح في جهاز تيسير الماء... ٥
ج- املا درج توزيع محللول الشطف... ٥
د- وظيفة المادة المنظفة... ٦
- 5 تعبئة السلة الخاصة بغسالة الأطباق... ٩
يرجى الانتباه جيداً قبل تعبئة السلال الخاصة بغسالة الأطباق أو بعد تعبئتها... ٩
تعبئة السلة العلوية... ١٠
تعبئة السلة السفلية... ١٠
سلة أدوات المائدة... ١٠
- 6 بدء تشغيل برنامج الغسل... ١١
جدول دورات الغسيل... ١١
تشغيل الجهاز... ١٢
تغيير البرنامج... ١٢
في نهاية دورة الغسيل... ١٢
- 7 التنظيف والصيانة... ١٣
نظام الترشيح... ١٣
الاعتناء بغسالة الأطباق... ١٤
- 8 تعليمات التركيب... ١٥
تثبيت الجهاز... ١٥
وصلة الماء... ١٦
نبذة حول وصلة الطاقة الكهربائية... ١٥
بدء تشغيل غسالة الأطباق... ١٧
- 9 نصائح حول استكشاف الأخطاء وإصلاحها... ١٨
قبل الاتصال بخدمة الإصلاح... ١٨
رموز الأخطاء... ١٩
المعلومات الفنية... ٢٠

تعبئة السلال وفقاً للمعيار EN٥٠٢٤٢