

Operating Instructions Air Conditioner



Model No.

Indoor Unit

CS-PV18VKF

CS-PV24VKF

Outdoor Unit

CU-PV18VKF

CU-PV24VKF

١١-٢

تعليمات التشغيل جهاز التبريد

قبل تشغيل الوحدة، يُرجى قراءة تعليمات التشغيل بعناية والاحتفاظ بها للرجوع إليها في المستقبل.
يجب الحفاظ على تعليمات التركيب المضمنة. كما يجب أن يقرأها القائم بالتركيب قبل التركيب.
وحدة التحكم عن بعد مضمنة داخل الوحدة الداخلية ويقوم القائم بالتركيب بإزالتها قبل التركيب.

Operating Instructions Air Conditioner

12-21

Before operating the unit, please read these operating instructions thoroughly and keep them for future reference. The included Installation Instructions should be kept and read by the installer before installation. Remote control is packaged in the indoor unit and removed by the installer before installation.



Name and Address of Manufacturer:
Panasonic Appliances Air-Conditioning Malaysia Sdn. Bhd.
Shah Alam, Selangor, MALAYSIA

Name and Address of Importer:
Panasonic Marketing Middle East & Africa FZE
Jebel Ali, Dubai, UNITED ARAB EMIRATES



ACXF55-24440

يوفر التبريد السريع وأقصى قدر من الراحة.

استخدم وحدة التحكم عن بعد ضمن ٨ أمتار من مستقبل وحدة التحكم عن بعد في الوحدة الداخلية.

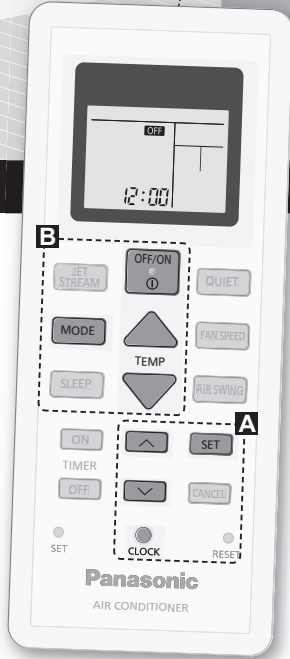

دليل سريع

A ضبط الساعة



1 اضغط **CLOCK** واضبط الوقت

• اضغط **CLOCK** مطولاً لمدة ٥ ثوان تقريباً لعرض الوقت بتنسيق ١٢ ساعة (ص / م) أو لعرضه بتنسيق ٢٤ ساعة.

2 تأكد **SET**

وضع البطاريات

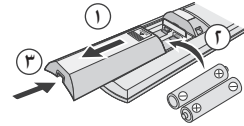

1 اسحب الغطاء الخلفي لوحدة التحكم عن بعد.

2 أدخل بطاريات AAA أو R03.

3 اغلق الغطاء.

شكراً لك على شراء مكيف الهواء من باناسونيك.

جدول المحتويات

٥-٤	تحذيرات من أجل السلامة.....
٧-٦	كيفية الاستخدام.....
٨	لعرفة اكثر.....
٩	تعليمات التنظيف.....
١١-١٠	البحث عن الاعطال والاصلاح.....
٢٢	المعلومات.....

الاكسسوارات

- جهاز التحكم عن بعد
- عدد ٢ بطارية AAA او R03
- حامل لوحدة التحكم عن بعد
- عدد ٢ براغي-مسامير- حامل وحدة التحكم عن بعد

الرسومات التوضيحية في هذا الكتيب هي لأغراض الشرح فقط ويمكن أن تختلف عن الوحدة الحقيقية. إنها معرضة للتغيير بدون إشعار مسبق من أجل التحسين في المستقبل.

٣

B التشغيل الرئيسي

٣ اختيار درجة الحرارة المرغوبة.

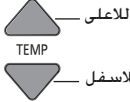

مدى الاختيار:

- ١٦ درجة مئوية إلى ٣٠ درجة مئوية / ٦٠ درجة فهرنهايت إلى ٨٦ درجة فهرنهايت.
- اضغط واحتفظ  به مضغوطاً لمدة ١٠ ثواني تقريباً لعرض تهيئة درجة الحرارة بالدرجة المثوبة أو الفهرنهايتية.

٢ اضغط **MODE** لاختيار الوضع المرغوب.

AUTO → COOL → DRY

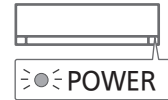

١ اضغط **OFF/ON** لبدء/ايقاف التشغيل.



- يرجى ملاحظة أن الدلالة **OFF** على الشاشة لبدء تشغيل الوحدة.

تحذيرات من اجل السلامة

من أجل تفادي حدوث جروح شخصية، أو جروح لأشخاص آخرين، أو تلف للممتلكات، يرجى الامتنثال لمايلي ادناه.
سوف يسبب التشغيل غير الصحيح بسبب عدم اتباع التعليمات المذكورة ادناه أذى أو ضرر ج دي. كما هو مصتف في الأسفل:
لا يجب الوصول لهذا الجهاز من قبل العامة.

تحذر هذه الاشارة من خطر الموت او الجروحات الجدية.	
تحذر هذه الاشارة من خطر الجروحات او تلف للممتلكات.	

التعليمات التي يجب اتباعها مصنفة بالرموز التالية:

يشير هذا الرمز الى عمل ممنوع.	
تشير هذه الرموز الى اعمال اجبارية.	

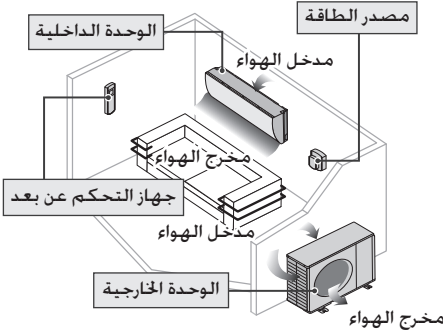

الوحدة الداخلية والوحدة الخارجية

ان هذا الجهاز لم يصمم لكي يعمل عليه اشخاص امن ضمنهم الاطفال) الذي لديهم نقص القابلية البدنية أو الاحساس أو القابلية العقلية أو الذين تنقصهم الخبرة والمعرفة ما لم يقيم المشرف المسؤول عن سلامتهم بالاشرف عليهم أو اعطائهم دروساً حول استخدام الجهاز. يجب مراقبة الاطفال لضمان عدم لعبهم في الجهاز.

يرجى استشارة الوكيل المفوض أو الفني المختص في تنظيف الأجزاء الداخلية، أو الصيانة، أو النصب أو نزع أو إعادة نصب الوحدة. يؤدي النصب الخاطيء والطريقة غير الصحيحة في المعالجة الى حدوث تسرب، أو الصدمة الكهربائية أو اندلاع النار.

يرجى استشارة الوكيل المفوض أو الفني المختص حول استخدام أي نوع من المبردات. ان استخدام نوع اخر غير التوع المخصص سيؤدي الى اتلاف أو انفجار المنتج والجروح.

لا تستخدم اي وسائل لتسريع عملية إزالة الجليد أو للتنظيف. بخلاف تلك الموصى بها من قبل الشركة المصنعة. أي طريقة غير صالحة أو استخدام مواد غير متوافقة قد يسبب تلف المنتج وانفجاره واصابات خطيرة.

لا تنصب الوحدة في موقع قابل للانفجار أو للاشتعال. يؤدي الاخفاق في ذلك الى اندلاع النار.

لا تدخل اصبعك أو اية اشياء أخرى الى داخل الوحدة الداخلية أو الخارجية لمكيف الهواء. لأن الأجزاء الدوارة قد تسبب حدوث جروح.

لا تلمس الوحدة الخارجية أثناء نوبات البرق. لأنها قد تؤدي الى حدوث صدمة كهربائية.

لا تعرض نفسك لتيار الهواء البارد المباشر لفترة طويلة من الزمن لتفادي البرودة الزائدة.

لا تجلس أو تطأ الوحدة فقد تسقط عن غير قصد.

جهاز التحكم عن بعد

لا تسمح للرضع والاطفال الصغار باللعب بجهاز التحكم عن بعد وذلك لتجنبهم من بلع البطاريات بشكل عرضي.

مصدر الطاقة

لا تقم بتعديل الكابل، أو كابل المفصل، أو كابل الاطالة أو أي كابل غير محدد لتفادي السخونة الزائدة والنار.

لمنع السخونة الزائدة، أو اندلاع النار أو الصدمة الكهربائية:

- لا تشرك أجهزة أخرى بنفس المآخذ الرئيسي للقدرة.
- لا تشغل بيدين مبللة.
- لا تقم بثنني سلك التزود بالقدرة بشكل زائد.
- لا تشغل أو توقف الوحدة بواسطة ادخال أو سحب قابس القدرة.



تنبيه



الوحدة الداخلية والوحدة الخارجية

لا تغسل الوحدة الداخلية بالماء أو البنزين. أو الفنز. أو مسحوق الصفل لتفادي تلف أو تآكل الوحدة.



لا تستخدم في حفظ المعدات الدقيقة، أو الأطعمة، أو الحيوانات، أو النباتات، أو الأعمال الفنية أو المواد الأخرى. لأن هذا قد يؤدي الى تزيي الجودة... الخ.

لا تستخدم أجهزة احتراق أمام مجرى انسياب الهواء لتجنب انتشار النار.

لا تعرض النباتات أو الحيوانات الأليفة الى تيار الهواء المباشر لتفادي الاصابات... الخ.



لا تلمس الزعنفة الانيموم الحادة فالاجزاء الحادة تنسب جروحاً.

لا تشغيل ON الوحدة الداخلية عند تشميع الارضية. بعد التشميع، قم بتهوئة الغرفة بشكل صحيح قبل تشغيل الوحدة.

لا تنصب الوحدة في المناطق التي تكثر فيها الزيوت أو الدخان لتفادي تلف الوحدة.

لا تقم بتفكيك الوحدة بفرض التنظيف لتفادي الاصابة.

لا تنفخ على معقد غير ثابت عند تنظيف الوحدة لتفادي الاصابة.

لا تضع آنية الزهور أو حاوية الماء على الوحدة. قد يدخل الماء الى الوحدة ويحلل المادة العازلة. ما يؤدي الى حدوث الصدمة الكهربائية.

لا تفتح النافذة أو الباب لفترة طويلة أثناء التشغيل. فإنه قد يؤدي إلى عدم كفاءة استخدام الطاقة وتغيرات درجة الحرارة بشكل غير مريح.

امنع تسرب الماء عن طريق التأكد من أن أنبوب التصريف:

- موصول بشكل صحيح.
- خالي من المزاريب أو الحوايات
- لا يكون مغموراً في الماء

قم بتهوئة الغرفة بشكل منتظم بعد الفترات الطويلة من الاستخدام أو عند استخدامها مع الأجهزة القابلة للاحتراق.

بعد الاستخدام لفترة طويلة من الزمن. تأكد من عدم تلف رف التركيب لتفادي سقوط الوحدة.

جهاز التحكم عن بعد

لا تستعمل بطاريات قابلة لإعادة الشحن (Ni-Cd). قد يؤدي الى تلف وحدة التحكم عن بعد.



لتفادي حدوث قصور في الأداء أو تلف موجه التحكم عن بعد:

- اترك البطاريات في حالة عدم استعمال وحدة التحكم عن بعد لمدة زمنية طويلة.
- يجب تركيب بطاريات جديدة من نفس النوعية باتيناج اتجاه الأقطاب المبين.



مصدر الطاقة

لا تفصل القابس بسحب السلك لتفادي حدوث الصدمة الكهربائية.



استخدم سلك التزود بالطاقة من دون التوصيلة. انا كانت الظروف لا تسمح باستخدام سلك الطاقة من دون التوصيلة. استخدم مصدر وسائل التوصيل الموافق عليها (على سبيل المثال المقبس والقابس).

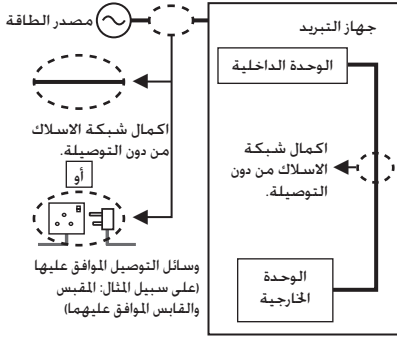

في حالة حصول ضرر لسلك تزويد الطاقة الكهربائية، يجب تبديل السلك من قبل الصانع أو من قبل مركز وكيل الصيانة المختص أو من قبل شخص مؤهل. وذلك لتجنب المخاطر.

تؤكد على ضرورة نصب الوحدة مع أرضي لقاطع دائرة التسرب (ELCB) أو أداة لقطع التيار المتبقي (RCD) لتفادي حدوث صدمة كهربائية أو اندلاع النار.

لمنع السخونة الزائدة، أو اندلاع النار أو الصدمة الكهربائية:

- ادخل قابس القدرة بشكل صحيح.
- يجب مسح الغبار المتجمع على قابس القدرة بقطعة قماش جافة وبشكل دوري.

اوقف تشغيل المنتج عند حدوث أمور غير عادية/قصور في الأداء وافصل قابس القدرة أو اوقف تشغيل مفتاح القدرة والقاطع.

(خطر الدخان/حريق/صدمة كهربائية)

أمثلة على الأمور غير العادية/قصور في الأداء

- تسقط ELCB في فترات متكررة.
- شمم رائحة حريق.
- ظهور ضوضاء غير عادية أو اهتزاز الوحدة.
- تسرب الماء من الوحدة الداخلية.
- يصبح سلك القدرة القابس حاراً بشكل غير عادي.
- لا يمكن التحكم بسرعة المروحة.
- تتوقف الوحدة عن الدوران فوراً حتى لو تم تشغيلها.
- لا تتوقف المروحة على الرغم من إيقاف التشغيل.

اتصل فوراً بوكيلك المحلي للصيانة/التصليح.

يجب تأريض هذا الجهاز لتفادي حدوث صدمة كهربائية أو اندلاع النار.



يمكن تفادي الصدمة الكهربائية بواسطة قطع التزود بالقدرة الكهربائية وفصلها عند:

- القيام بأعمال التنظيف أو الصيانة.
- عدم الاستخدام لفترة طويلة من الزمن.
- حدوث نوبات برق شديدة.



كيفية الاستخدام

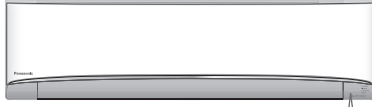

المؤشر

- POWER
- TIMER
- JETSTREAM
- SLEEP



لا يُستعمل في عمليات التشغيل العادية.

اضغط لاستعادة التهيئة المبدئية لوحدة التحكم عن بعد.

لضبط الاتجاه العمودي لانسياب الهواء

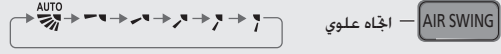

• لا تضبط شق دوران الهواء يدويًا.

• لضبط الاتجاه الجانبي، يدويًا قابل للتعديل كما هو مبين.

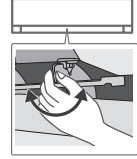

لاختيار سرعة المروحة



• لوضع AUTO يتم ضبط سرعة المروحة الداخلية تلقائيًا وفقًا الى وضع التشغيل.

للمتعة بالتشغيل الهاديء

QUIET

• تقلل هذه العملية من ضوضاء انسياب الهواء.

للوصول إلى درجة الحرارة بسرعة

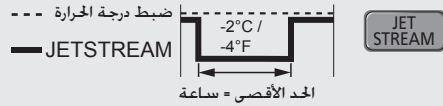

• تتحكم الوحدة في ضبط درجة الحرارة وسرعة المروحة لزيادة سرعة تبريد الغرفة.

• بعد ساعة واحدة على أقصى تقدير، تتبع درجة حرارة الغرفة آخر إعداد درجة حرارة تم ضبط.

• يتم تثبيت سرعة المروحة على وضع السرعة الفائقة. وسيؤدي تحديد سرعة المروحة إلى إلغاء تشغيل JETSTREAM.

• أثناء إيقاف تشغيل الوحدة، الضغط على JETSTREAM سيبدأ تشغيل الوحدة مع تشغيل وضع JETSTREAM.

• يمكن إلغاء تشغيل JETSTREAM بالضغط على الزر المقابل لها مرة أخرى.

زيادة الشعور بالراحة أثناء النوم

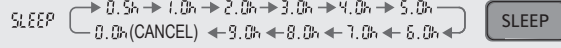

- يمنعك التشغيل بهذه الطريقة بيئة مريحة أثناء النوم. إذ تقوم بضبط درجة الحرارة على نمط النوم تلقائيًا أثناء فترة تنشيط الوضع.
- سيعتم مؤشر الوحدة الداخلية أثناء تنشيط وضع التشغيل هذا. لا يستخدم هذا الوضع إذا كان سطوع المؤشر معتدًا.
- يتم تشغيل هذا الوضع مصحوبًا بمؤقت تنشيط لمدة (٠,٥ ساعة أو ساعة أو ساعتان أو ٣ أو ٤ أو ٥ أو ٦ أو ٧ أو ٨ أو ٩ ساعات).
- يمكن ضبط وضع التشغيل مع المؤقت. وضع السكون لوضع التشغيل الأولوية على إيقاف تشغيل المؤقت.
- يمكن إلغاء التشغيل عن طريق الضغط على الزر المقابل حتى يصل مؤقت وضع السكون إلى ٠,٠ ساعة.

لضبط المؤقت

لتشغيل ON أو إيقاف OFF الوحدة في الوقت المضبوط مسبقًا.

- لإلغاء مؤقت التشغيل ON أو إيقاف OFF. اضغط الزر **ON** أو الزر **OFF** وبعد ذلك اضغط الزر **CANCEL**.
- إذا تم إلغاء المؤقت يدويًا. يمكنك إعادة التهيئة السابقة بالضغط على **SET**.
- إذا انقطع التيار الكهربائي. يمكنك استعادة الموقت مرة أخرى عن طريق الضغط على **SET**.
- يعتمد تشغيل المؤقت على ضبط الساعة في وحدة التحكم عن بعد وتكرار الضبط يوميًا. بخصوص تهيئة الساعة. يرجى الرجوع الى خضير وحدة التحكم عن بعد على الغلاف الخلفي.

مثال:
اغلق الساعة 22:00

1 اختر مؤقت التشغيل ON او الايقاف OFF

2 اضبط الوقت المطلوب

3 تأكد

كيفية الاستخدام

عربي

ملاحظة

<p>QUIET JET STREAM</p> <p>• لا يمكن اختيارها في الوقت نفسه.</p>	<p>QUIET SLEEP</p> <p>• يمكن التنشيط في جميع الأوضاع ويمكن إلغاءها بواسطة ضغط الزر الخاص بها مرة أخرى.</p>
--	--

لعرفة اكثر...

وضعية التشغيل

- AUTO (تلقائي):** يومض مؤشر الطاقة اولا خلال عملية وضع الاختيار.
 • تختار الوحدة وضع التشغيل كل ١٠ دقائق وفقا لاعدادات درجة الحرارة ودرجة حرارة الغرفة.
 • عند اختيار الوضع الآلي، سوف تشتغل الوحدة بدرجة حرارة التهينة القياسية.

الإعداد القياسي لدرجة الحرارة	وضعية التشغيل	درجة حرارة الغرفة
٢٥ درجة مئوية / ٧٧ فهرنهايت	COOL (التبريد)	٢٣ درجة مئوية / ٧٣ فهرنهايت وأعلى
٢٢ درجة مئوية / ٧٢ فهرنهايت	DRY (الجفاف)	أقل من ٢٣ درجة مئوية / ٧٣ فهرنهايت

- اضغط على **"HI"** لرفع درجة الحرارة ± 1 درجة مئوية أو اضغط على **"LO"** لخفض درجة الحرارة ± 1 درجة مئوية / ± 1 فهرنهايت للإعداد القياسي لدرجة الحرارة.

- COOL (التبريد):** يوفر تبريد مريح وكفوء بما يناسب احتياجاتك.
 • اللاستمتاع بهواء بارد استخدم الستائر من اجل حجب اشعة الشمس والحرارة الخارجية من اجل تقليل الاستهلاك من القدرة اثناء وضع التبريد.

DRY (الجفاف) : تعمل الوحدة بسرعة منخفضة للمروحة للعمل على توفير تبريد لطيف.

ضبط الحرارة لتوفير الطاقة

- استعمال مكيف الهواء تحت مدى درجات الحرارة الموصى بها قد يوفر الطاقة.
COOL (التبريد) : ٢٦ درجة مئوية إلى ٢٨ درجة مئوية / ٧٩ درجة فهرنهايت إلى ٨٢ درجة فهرنهايت.

الجاه تدفق الهواء

- في وضع **DRY/COOL (التبريد/الجفاف) :**
 إذا تم ضبط الوضع **AUTO**، فسيبدأ جرح شق دوران الهواء نحو الأعلى/الأسفل تلقائياً.

التحكم في إعادة التشغيل التلقائي

- إذا استأنفت الطاقة بعد انقطاع التيار الكهربائي، فسيتم إعادة التشغيل تلقائياً بعد فترة من الوقت مع وضعية التشغيل السابق والجاه تدفق الهواء.
 • هذا التحكم لا ينطبق عندما يتم تعيين **TIMER**.

حالة التشغيل

استعمل مكيف الهواء في مدى درجات الحرارة المشار إليها في الجدول.

خارجياً		داخلياً		درجة الحرارة درجة مئوية (درجة فهرنهايت)	
WBT	DBT	WBT	DBT	أقصى	COOL (التبريد)
٣١ (٨٧,٨)	٥٥ (١٣١)	٢٣ (٧٣,٤)	٣٢ (٨٩,٦)	أقصى	
١١ (٥١,٨)	١٦ (٦٠,٨)	١١ (٥١,٨)	١٦ (٦٠,٨)	أدنى	

DBT : درجة حرارة البصيلة الجافة. WBT : درجة حرارة البصيلة الرطبة

تعليمات التنظيف

الوحدة الداخلية

لضمان أفضل أداء للوحدة، يجب أن تنفذ خدمات التنظيف على فترات منتظمة. الرجاء استشر بالوكيل الخوّل.

- اوقف مصدر الطاقة الكهربائية قبل التنظيف.
- لاتلمس زعنفة الألمنيوم، لأن الجزء الحاد قد يسبب جروح.
- لا تستعمل البنزين أو الثنر أو مساحيق الجلي.
- استعمال صابون فقط (V pH) او منظف منزلي متعادل.
- يحظر استخدام مياه تزيد درجة حرارتها عن ٤٠ درجة مئوية / ١٠٤ درجة فهرنهايت.

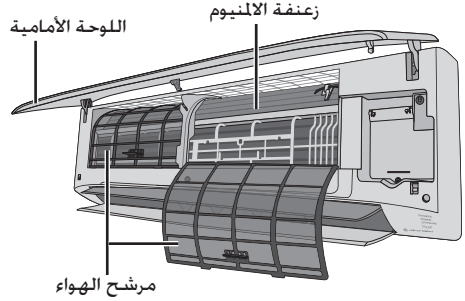

الوحدة الداخلية



امسح الوحدة بلطافة بقطعة قماش ناعمة وجافة. يجب أن تنظف الملفات الكهربائية والمراوح كل ٦ أشهر على الأقل من قبل وكيل معتمد.

الوحدة الخارجية



امسح التراكمات التي خيط بالوحدة. امسح أي انسداد في أنابيب الصرف.

مرشح الهواء

مرة كل اسبوعين



- اغسل/اشطف المرشح بالماء بنعومة لتفادي تلف سطح المرشح.
- ضع المرشحات تحت الظل لكي تجف بشكل كامل بعيداً عن النار أو أشعة الشمس المباشرة.
- غيّر المرشحات المتضررة.

ضع مرشح الهواء

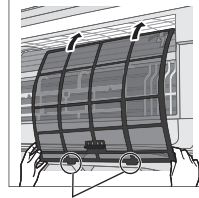

ادخل المرشح الى المكيف

أزل مرشح الهواء

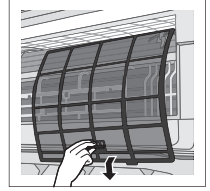

اللوحة الأمامية

اغسلها بنعومة وجففها.

ارفع واسحب لنزع اللوحة الأمامية

٢ اسحب للخارج ثم ارفع لأعلى

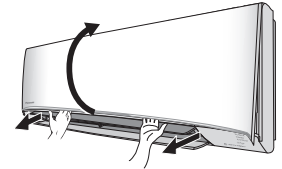

١ حرر الخطافان الموجودان عند الطرفين

اضغط باحكام

٢ ادفع للدخل

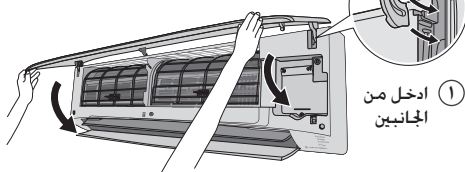

١ ادخل من الجانبين

٣ اغلقها.

٤ اضغط وسط اللوحة الامامية.

البحث عن الاعطال والاصلاح

لا تشيخ الأعراض التالية الى حدوث قصور في الاداء.

الأعراض	السبب
يومض مؤشر POWER قبل تشغيل الوحدة.	• هذه خطوة أساسية من أجل التحضير لتشغيل عند ضبط مؤقت التشغيل ON. • عند ضبط مؤقت التشغيل ON، قد تشتغل الوحدة مبكراً (الغاية 15 دقيقة) قبل الوقت المضبوط فعلياً للحصول علىدرجة الحرارة المرغوبة في الوقت المحدد.
يشغل مؤشر TIMER دائماً.	• يتكرر تهيئة المؤقت بصورة يومية بعد ان يتم ضبطه.
يتأخر التشغيل عدة دقائق بعد اعاده بدء التشغيل.	• التأخير هو حماية لضاغطة الوحدة.
تتوقف احياناً المروحة الداخلية أثناء ضبط سرعة المروحة الاوتوماتيكية.	• يساعد ذلك على ازالة الروائح من الجو المحيط.
ختوي الغرفة على رائحة غريبة.	• قد تكون هذه بسبب رائحة الرطوبة التي تنبعث من الجدار، أو السجادة، أو الأثاث أو الملابس.
صوت فرقعة أثناء التشغيل.	• تؤدي التغيرات في درجة الحرارة الى تمدد/تقلص الوحدة.
صوت جريان ماء أثناء التشغيل.	• تدفق مادة التبريد في داخل الوحدة.
يخرج ضباب من الوحدة الداخلية.	• تأثير التكاثف بسبب عملية التبريد.
يخرج ماء/بخار من الوحدة الخارجية.	• يحدث التكاثف او التبخر على الانابيب.
تغير ألوان بعض الأجزاء البلاستيك.	• تتعرض بعض أنواع المواد الخام للأجزاء البلاستيكية لتغير الألوان. وتزداد سرعتها عند التعرض للحرارة أو ضوء الشمس أو ضوء الأشعة فوق البنفسجية أو العوامل الطبيعية.
صوت عالي من الوحدة الخارجية خلال مرحلة مبكرة من عملية تشغيل JETSTREAM (تيار النفاث).	• تدور المروحة بسرعة أكبر لتعزيز أداء التبريد خلال مرحلة مبكرة من عملية التشغيل.

افحص مايلي قبل الاتصال بالصيانة.

الأعراض	الفحص
لايعمل التبريد بشكل فعال.	• اضبط درجة الحرارة بشكل صحيح. • اغلق جميع الأبواب والنوافذ. • غيّر أو استبدل المرشحات. • ازل أية عوائق موجودة في فتحات مدخل ومخرج الهواء.
ضجيج اثناء التشغيل.	• خقق فيما إذا تم تركيب الوحدة بشكل مائل. • اغلق اللوحة الأمامية بشكل صحيح.
لا تشتغل وحدة التحكم عن بعد. (شاشة العرض معتممة أو اشارة الارسل ضعيفة.)	• ادخل البطاريات بشكل صحيح. • استبدل البطاريات الضعيفة.
لا تشتغل الوحدة.	• افحص فيما اذا تم تسييب قاطع الدائرة الكهربائية. • خقق فيما اذا تم ضبط المؤقتات.
لا تتمكن الوحدة من استلام الاشارة من وحدة التحكم عن بعد.	• تأكد من عدم اعاقه المستقبل. • بعض مصابيح الفلورونست (النيون) قد تتدخل في عملية مرسل الاشارة. الرجاء استشر بالوكيل الخول.

■ جهاز التحكم عن بعد مفقود أو ان خلل قد حدث

١. ارفع اللوحة الامامية.
٢. اضغط على الزر مرة واحدة لاستخدامه في الوضع التلقائي.
٣. اضغط مطولاً على الزر حتى تسمع صوت تنبيه واحد، ثم اتركه لاستخدام وضع التبريد القسري.
٤. اضغط الزر مرة اخرى للاغلاق.

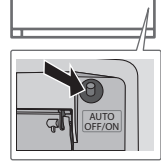

■ المؤشرات ساطعة جداً

- اضغط  واحتفظ به مضغوطة لخمسة ثواني من اجل اخفات سطوع مؤشر الوحدة أو لاستعادة السطوع.

■ إجراء فحص موسمي بعد تمديد للغير مستخدم

- أفحص بطاريات جهاز التحكم عن بعد.
- تأكد من عدم وجود عائق حول فتحات مدخل الهواء ومخرجه.
- استخدم زر اوف - اون لاختيار عملية التبريد. بعد ١٥ دقيقة من التشغيل، يصبح من الطبيعي حدوث هذا الفارق في درجات الحرارة لمدخل ومخرج الهواء:

COOL (التبريد): ٨ ك درجة مئوية / ٤٤.٤ درجة فهرنهايت

■ لن تستخدم الوحدات لفترة طويلة من الزمن

- اوقف مصدر التزود بالقدرة وافصله.
- اخرج بطاريات وحدة التحكم عن بعد.

الاعطال التي لا يمكن اصلاحها من قبلك

- اطفىء مصدر القدرة الكهربائية وانزع القابس ثم استشر الوكيل المعتمد في الظروف التالية:
- ضجيج غير طبيعي أثناء التشغيل.
 - دخول ماء/اجسام غريبة داخل وحدة التحكم عن بعد.
 - تسرب ماء من الوحدة الداخلية.
 - حدوث قطع متكرر لقاطع الدائرة الكهربائية.
 - سلك الطاقة الكهربائية يصبح ساخناً بصورة غير طبيعية.
 - المفاتيح أو الازرار لاتعمل بصورة صحيحة.
 - تتوقف الوحدة عن العمل ويومض مؤشر المؤقت TIMER (عدم وجود كمية كافية من غاز التبريد).

Provides fast cooling and maximum comfort.

Use remote control within 8 m from the remote control receiver of the indoor unit.

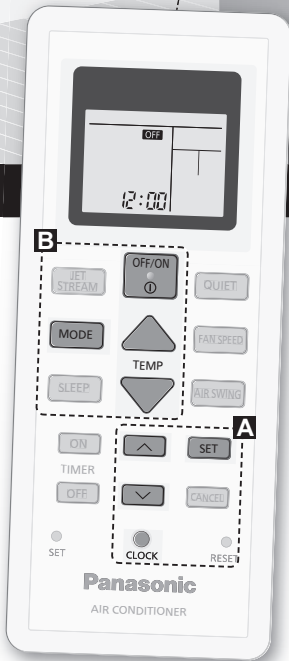

Quick Guide



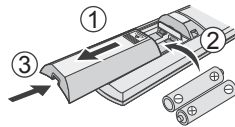

Inserting the batteries



- ① Pull out the back cover of remote control.
- ② Insert AAA or R03 batteries.
- ③ Close the cover.

Ⓐ Clock setting



- ① Press  and set the time   .
 - Press  and hold for approximately 5 seconds to show time in 12-hour (am/pm) or 24 hour indication.
- ② Confirm  .

Thank you for purchasing
Panasonic Air Conditioner.

Table of contents

Safety precautions	14-15
How to use.....	16-17
To learn more... ..	18
Cleaning instructions.....	19
Troubleshooting.....	20-21
Information.....	22

Accessories

- Remote control
- AAA or R03 batteries × 2
- Remote control holder
- Screws for remote control holder × 2

The illustrations in this manual are for explanation purposes only and may differ from the actual unit. They are subject to change without notice for future improvement.

Basic operation

- ① Press  to start/stop the operation.



- Please note that the **OFF** indication is on display to start the unit.

- ② Press  to select the desired mode.



- ③ Select the desired temperature.

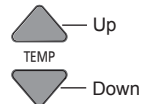



Selection range:
16 °C ~ 30 °C / 60 °F ~ 86 °F.

- Press and hold  for approximately 10 seconds to switch the temperature indication in °C or °F.

Safety precautions



To prevent personal injury, injury to others or property damage, please comply with the following: Incorrect operation due to failure to follow instructions below may cause harm or damage, the seriousness of which is classified as below: This appliances is not intended for accessibility by the general public.

	WARNING	This sign warns of death or serious injury.
---	----------------	---

	CAUTION	This sign warns of injury or damage to property.
---	----------------	--

The instructions to be followed are classified by the following symbols:

	This symbol denotes an action that is PROHIBITED .
---	---

 	These symbols denote actions COMPULSORY .
 	

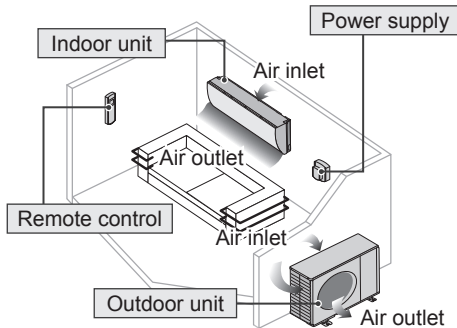

WARNING

Indoor unit and outdoor unit

 This appliance is not intended for use by persons (including children) with reduced physical, sensory or mental capabilities, or lack of experience and knowledge, unless they have been given supervision or instruction concerning use of the appliance by a person responsible for their safety. Children should be supervised to ensure that they do not play with the appliance.

Please consult authorised dealer or specialist to clean the internal parts, repair, install, remove and reinstall the unit. Improper installation and handling will cause leakage, electric shock or fire.

Confirm with authorised dealer or specialist on usage of any specified refrigerant type. Using refrigerant type other than the specified may cause product damage, burst and injury etc.

 Do not use means to accelerate the defrosting process or to clean, other than those recommended by manufacturer. Any unfit method or using incompatible material may cause product damage, burst and serious injury.

Do not install the unit in a potentially explosive or flammable atmosphere. Failure to do so could result in fire.

Do not insert your fingers or other objects into the air conditioner indoor or outdoor unit, rotating parts may cause injury. 

Do not touch the outdoor unit during lightning, it may cause electric shock.



Do not expose yourself directly to cold air for a long period to avoid excess cooling.

Do not sit or step on the unit, you may fall down accidentally. 

Remote control

 Do not allow infants and small children to play with the remote control to prevent them from accidentally swallowing the batteries.

Power supply

 Do not use a modified cord, joint cord, extension cord or unspecified cord to prevent overheating and fire.  

- To prevent overheating, fire or electric shock:
- Do not share the same power outlet with other equipment.
 - Do not operate with wet hands.
 - Do not over bend the power supply cord.
 - Do not operate or stop the unit by inserting or pulling out the power plug.



Use complete power supply cord without joining. In unavoidable circumstances that complete power supply cord without joining is impossible, use an approved connection means (for example: socket and plug).

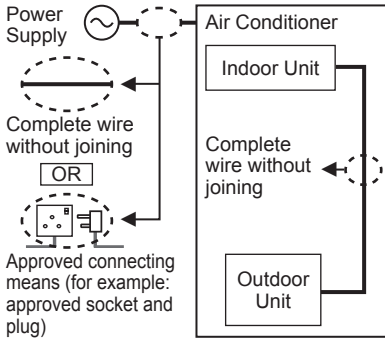

If the supply cord is damaged, it must be replaced by the manufacturer, service agent or similarly qualified persons in order to avoid a hazard.

It is strongly recommended to be installed with Earth Leakage Circuit Breaker (ELCB) or Residual Current Device (RCD) to prevent electric shock or fire.

To prevent overheating, fire or electric shock:

- Insert the power plug properly.
- Dust on the power plug should be periodically wiped with a dry cloth.

Stop using the product if any abnormality/failure occurs and disconnect the power plug or turn off the power switch and breaker.

(Risk of smoke/fire/electric shock)

Examples of abnormality/failure

- The ELCB trips frequently.
- Burning smell is observed.
- Abnormal noise or vibration of the unit is observed.
- Water leaks from the indoor unit.
- Power cord or plug becomes abnormally hot.
- Fan speed cannot be controlled.
- The unit stops running immediately even if it is switched on for operation.
- The fan does not stop even if the operation is stopped.

Contact your local dealer immediately for maintenance/repair.



This equipment must be earthed to prevent electrical shock or fire.



Prevent electric shock by switching off the power supply and unplug:

- Before cleaning or servicing,
- When extended non-use, or
- During abnormally strong lightning activity.



CAUTION

Indoor unit and outdoor unit



Do not wash the indoor unit with water, benzene, thinner or scouring powder to avoid damage or corrosion at the unit.

Do not use for preservation of precise equipment, food, animals, plants, artwork or other objects. This may cause quality deterioration, etc.

Do not use any combustible equipment in front of the airflow outlet to avoid fire propagation.

Do not expose plants or pet directly to airflow to avoid injury, etc.

Do not touch the sharp aluminium fin, sharp parts may cause injury.



Do not switch ON the indoor unit when waxing the floor. After waxing, aerate the room properly before operating the unit.

Do not install the unit in oily and smoky areas to prevent damage to the unit.

Do not dismantle the unit for cleaning purpose to avoid injury.

Do not step onto an unstable bench when cleaning the unit to avoid injury.

Do not place a vase or water container on the unit. Water may enter the unit and degrade the insulation. This may cause an electric shock.

Do not open window or door for long time during operation, it may lead to inefficient power usage and uncomfortable temperature changes.



Prevent water leakage by ensuring drainage pipe is:

- Connected properly,
- Kept clear of gutters and containers, or
- Not immersed in water

After a long period of use or use with any combustible equipment, aerate the room regularly.

After a long period of use, make sure the installation rack does not deteriorate to prevent the unit from falling down.

Remote control



Do not use rechargeable (Ni-Cd) batteries. It may damage the remote control.



To prevent malfunction or damage of the remote control:

- Remove the batteries if the unit is not going to be used for a long period of time.
- New batteries of the same type must be inserted following the polarity stated.

Power supply



Do not disconnect the plug by pulling the cord to prevent electric shock.

How to use



- Indicator
- POWER
 - TIMER
 - JETSTREAM
 - SLEEP



Not used in normal operations.

Press to restore the remote control to default setting.

To adjust vertical airflow direction



- Do not adjust the flap by hand.
- For lateral direction, it is manually adjustable as shown.

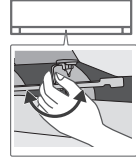

To adjust fan speed

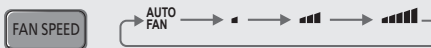

- For AUTO, the indoor fan speed is automatically adjusted according to the operation mode.

To enjoy quiet operation



- This operation reduces airflow noise.

To reach temperature quickly

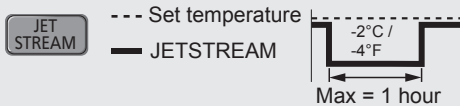

- The unit controls set temperature and fan speed to accelerate room cooling.
- After max 1 hours, the set temperature follows the last set temperature setting.
- Fan Speed is fixed at Super High. Fan speed selection will cancel JETSTREAM Operation.
- During unit is off, pressing **JET STREAM** will turn on the unit with JETSTREAM operation.
- JETSTREAM Operation can be cancelled by pressing the respective button again.

To maximise comfort while sleeping



- This operation provides you with a comfortable environment while sleeping. It will automatically adjust the sleep pattern temperature during the activation period.
- The indoor unit indicator will dim when this operation is activated. This is not applicable if the indicator brightness has been manually dimmed.
- This operation is incorporated with the activation timer (0.5, 1, 2, 3, 4, 5, 6, 7, 8 or 9 hours).
- This operation can be set together with timer. Sleep operation has the priority over OFF timer.
- This operation can be cancelled by pressing the respective button until the sleep timer reaches 0.0h.

To set the timer

To turn ON or OFF the unit at different preset time.

① Select ON or OFF timer

② Set the time

③ Confirm

Example:
OFF at 22:00

- To cancel ON or OFF timer, press **ON** or **OFF** then press **CANCEL**.
- If timer is cancelled manually, you can restore the previous setting by pressing **SET**.
- If power failure, you can restore the timer again by pressing **SET**.
- Timer operation is based on the clock set in the remote control and repeats daily once set. For clock setting, please refer to Quick Guide.

Note

<p>SLEEP , QUIET</p> <ul style="list-style-type: none"> • Can be activated in all modes and can be cancelled by pressing the respective button again. 	<p>JET STREAM , QUIET</p> <ul style="list-style-type: none"> • Cannot be selected at the same time.
--	--

To learn more...

Operation mode

- AUTO** : During operation mode selection, the power indicator will blink at initial.
- Unit selects operation mode every 10 minutes according to setting temperature and room temperature.
 - Once AUTO mode is selected, the unit will operate at the standard setting temperature.

Room temperature	Operation mode	Standard setting temperature
23 °C / 73 °F & above	COOL	25 °C / 77 °F
Below 23 °C / 73 °F	DRY	22 °C / 72 °F

- Press \blacktriangle for "HI" to +2 °C / +4 °F or \blacktriangledown for "LO" to -2 °C / -4 °F to the standard setting temperature.

COOL : Provides efficient comfort cooling to suit your needs.

- Use curtains to screen off sunlight and outdoor heat to reduce power consumption during COOL mode.

DRY : Unit operates at low fan speed to give a gentle cooling operation.

Energy saving temperature setting

Operating the unit within the recommended temperature range may save energy.

COOL : 26 °C ~ 28 °C / 79 °F ~ 82 °F.

Air flow direction

In COOL/DRY mode:

If AUTO is set, the flap swings up/down automatically.

Auto restart control

If power is resumed after a power failure, the operation will restart automatically after a period of time with previous operation mode and airflow direction.

- This control is not applicable when TIMER is set.

Operating conditions

Use this air conditioner in the temperature range indicated in the table.

Temperature °C (°F)		Indoor		Outdoor	
		DBT	WBT	DBT	WBT
COOL	Max.	32 (89.6)	23 (73.4)	55 (131)	31 (87.8)
	Min.	16 (60.8)	11 (51.8)	16 (60.8)	11 (51.8)

DBT : Dry bulb temperature, WBT : Wet bulb temperature

Cleaning instructions

To ensure optimal performance of the unit, cleaning has to be carried out at regular intervals. Please consult authorised dealer.

- Switch off the power supply and unplug before cleaning.
- Do not touch the aluminium fin, sharp parts may cause injury.
- Do not use benzine, thinner or scouring powder.
- Use only soap (\approx pH 7) or neutral household detergent.
- Do not use water hotter than 40 °C / 104 °F.

Indoor unit

Wipe the unit gently with a soft, dry cloth.
Coils and fans should be clean for at least every 6 months by authorised dealer.



Outdoor unit

Clear debris that surround the unit.
Clear any blockage from drain pipe.



Indoor unit

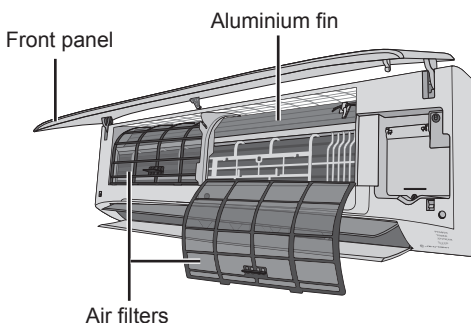

Air filters

Once every 2 weeks



- Wash/rinse the filters gently with water to avoid damage to the filter surface.
- Dry the filters thoroughly under shade, away from fire or direct sunlight.
- Replace any damaged filters.

Remove air filter

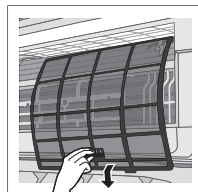

Attach air filter

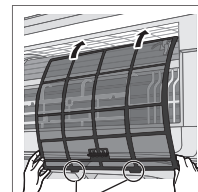

Insert into the unit

Front panel

Wash gently and dry.

Remove the front panel

- ② Pull out and lift up.

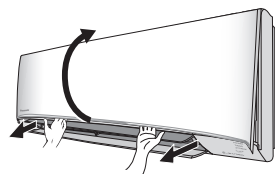

- ① Release the hooks at both ends.

Close it securely

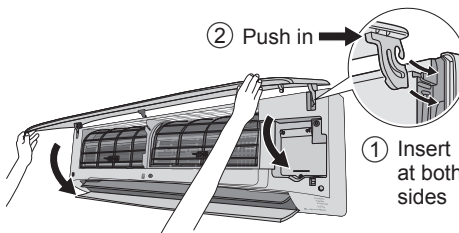

- ③ Close down.
- ④ Press both ends and center of the front panel.

Troubleshooting

The following symptoms do not indicate malfunction.

Symptom	Cause
POWER indicator blinks before the unit is switched on.	<ul style="list-style-type: none"> This is a preliminary step in preparation for the operation when the ON timer has been set. When ON Timer is set, the unit may start earlier (up to 15 minutes) before the actual set time in order to achieve the desired temperature on time.
TIMER indicator is always on.	<ul style="list-style-type: none"> The timer setting repeats daily once set.
Operation is delayed a few minutes after restarting.	<ul style="list-style-type: none"> The delay is a protection to the unit's compressor.
Indoor fan stops occasionally during automatic fan speed setting.	<ul style="list-style-type: none"> This helps to remove the surrounding odour.
The room has a peculiar odour.	<ul style="list-style-type: none"> This may be due to damp smell emitted by the wall, carpet, furniture or clothing.
Cracking sound during operation.	<ul style="list-style-type: none"> Changes of temperature caused the expansion/contraction of the unit.
Water flowing sound during operation.	<ul style="list-style-type: none"> Refrigerant flow inside the unit.
Mist emerges from indoor unit.	<ul style="list-style-type: none"> Condensation effect due to cooling process.
Outdoor unit emits water/steam.	<ul style="list-style-type: none"> Condensation or evaporation occurs on pipes.
Discoloration of some plastic parts.	<ul style="list-style-type: none"> Discoloration is subject to material types used in plastic parts, accelerated when exposed to heat, sun light, UV light or environmental factor.
Louder noise at outdoor unit during early operation of JETSTREAM.	<ul style="list-style-type: none"> The fan rotate at higher speed to boost cooling performance during initial operation.

Check the following before calling for servicing.

Symptom	Check
Operation in COOL mode is not working efficiently.	<ul style="list-style-type: none"> Set the temperature correctly. Close all doors and windows. Clean or replace the filters. Clear any obstruction at the air inlet and air outlet vents.
Noisy during operation.	<ul style="list-style-type: none"> Check if the unit has been installed at an incline. Close the front panel properly.
Remote control does not work. (Display is dim or transmission signal is weak.)	<ul style="list-style-type: none"> Insert the batteries correctly. Replace weak batteries.
The unit does not work.	<ul style="list-style-type: none"> Check if the circuit breaker is tripped. Check if timers have been set.
The unit does not receive the signal from the remote control.	<ul style="list-style-type: none"> Make sure the receiver is not obstructed. Certain fluorescent lights may interfere with signal transmitter. Please consult authorised dealer.

When...

■ The remote control is missing or a malfunction has occurred

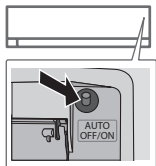

1. Raise the front panel.
2. Press the button once to use in AUTO mode.
3. Press and hold the button until you hear 1 beep, then release to use in forced COOL mode.
4. Press the button again to turn off.

■ The indicators are too bright

- To dim or restore the unit's indicator brightness, press  and hold for 5 seconds.

■ Conducting a seasonal inspection after extended non-use

- Check the remote control batteries.
- Check that there is no obstruction around the air inlet and outlet vents.
- Use Auto OFF/ON button to select COOL operation. After 15 minutes of operation, it is normal to have the following temperature difference between the air inlet and outlet vents:

COOL: ≥ 8 °C / 14.4 °F

■ The units are not going to be used for a long period of time

- Turn off the power supply and unplug.
- Remove the remote control batteries.

NON SERVICEABLE CRITERIAS

TURN OFF THE POWER SUPPLY AND UNPLUG then please consult an authorised dealer when in following conditions:

- Abnormal noise during operation.
- Water/foreign particles have entered the remote control.
- Water leaks from Indoor unit.
- Circuit breaker switches off frequently.
- Power cord becomes unnaturally warm.
- Switches or buttons are not functioning properly.
- The unit stops and the TIMER indicator blinks (insufficient refrigerant detected).

راجع المعلومات حول جمع والتخلص من المعدات القديمة والبطاريات المستعملة

لاحظ رمز البطارية (مثال الرمزين الاخرين):
ان هذا الرمز قد يستعمل مع رمز كيميائي او في
هذه الحالة فانه ينطبق مع متطلبات الامر الاداري
حول المواد الكيميائية الداخلة.



Pb

[معلومات عن التخلص في البلدان الاخرى خارج
الاتحاد الاوربي]

ان هذه الرموز تستعمل في الاتحاد الاوربي. اذا
رغبت من التخلص من هذه المواد فيرجى الاتصال
بالسلطات المحلية او الوكيل واسأل عن الطريقة
الصحية للتخلص منها.



Information for Users on Collection and Disposal of Old Equipment and used Batteries



[Information on Disposal in other Countries outside the European Union]

These symbols are only valid in the European Union. If you wish to discard these items, please contact your local authorities or dealer and ask for the correct method of disposal.



Note for the battery symbol (bottom two symbol examples):

This symbol might be used in combination with a chemical symbol. In this case it complies with the requirement set by the Directive for the chemical involved.



Pb

Memo

Panasonic Corporation
1006 Kadoma, Kadoma City,
Osaka, Japan
Website: <http://www.panasonic.com>

© Panasonic Corporation 2019

Printed in Malaysia

ACXF55-24440
FZ0319-0