



ثلاجة

دليل المستخدم

الموديل:

RFHA-TM892NSS9 ▲

Refrigerator

User's Manual

Model:

▲ RFHA-TM892NSS9

الرجاء قراءة هذا الدليل بعناية قبل تشغيل الجهاز،
و احتفظ به للرجوع إليه مستقبلا.

هذه التصاميم و المواصفات عرضة للتغيير بهدف إدخال تحسينات عليها
و ذلك دون إشعار مسبق.

Please read this manual carefully before operating your set.
Retain it for future reference.

Designs and specifications are subject to change for improvement
without prior notice.

ISO9001 CE CB

ISO9001 CE CB



Model: RFHA-TM892NSS9

Contents

1 Safety warnings

1.1 Warning	1
1.2 Meanings of safety warning symbols.....	2
1.3 Electricity related warnings.....	2
1.4 Warnings for using	3
1.5 Warnings for placement	3-4
1.6 Warnings for energy	4
1.7 Warnings for disposal	4

2 Proper use of the refrigerator

2.1 Placement	5
2.2 Levelling feet	6
2.3 Door Right-Left Change	8-7
2.4 Changing the Light	9
2.5 Starting	9
2.6 Energy saving tips	9

3 Structure and functions

3.1 Key components	10
3.2 Functions	11

4 Maintenance and care of the refrigerator

4.1 Overall cleaning.....	12
4.2 Cleaning of vegetable crisper cover	12
4.3 Defrosting	12
4.4 Out of operation.....	12

5 Trouble shooting

5.1 Trouble shooting.....	13
---------------------------	----

1 Safety warnings

1.1 Warning



Warning: risk of fire / flammable materials

RECOMMENDATIONS :

This appliance is intended to be used in household and similar applications such as staff kitchen areas in shops, offices and other working environments; farm houses and by clients in hotels, motels and other residential type environments; bed and breakfast type environments; catering and similar non-retail applications.

For EN standard: This appliance can be used by children aged from 8 years and above and persons with reduced physical sensory or mental capabilities or lack of experience and knowledge if they have been given supervision or instruction concerning use of the appliance in a safe way and understand the hazards involved. Children shall not play with the appliance. Cleaning and user maintenance shall not be made by children without supervision.

For IEC standards: This appliance is not intended for use by persons (including children) with reduced physical, sensory or mental capabilities, or lack of experience and knowledge, unless they have been given supervision or instruction concerning use of the appliance by a person responsible for their safety.

Children should be supervised to ensure that they do not play with the appliance.

If the supply cord is damaged, it must be replaced by the manufacturer, its service agent or similarly qualified persons in order to avoid a hazard.

Do not store explosive substances such as aerosol cans with a flammable propellant in this appliance.

The appliance has to be unplugged after use and before carrying out user maintenance on the appliance.

WARNING: Risk of fire / flammable materials.

WARNING: Keep ventilation openings, in the appliance enclosure or in the built-in structure, clear of obstruction.

WARNING: Do not use mechanical devices or other means to accelerate the defrosting process, other than those recommended by the manufacturer.

WARNING: Do not damage the refrigerant circuit.

WARNING: Do not use electrical appliances inside the food storage compartments of the appliance, unless they are of the type recommended by the manufacturer.

WARNING: Please abandon the refrigerator according to local regulators for its use flammable blowing gas and refrigerant.

Do not use extension cords or ungrounded (two prong) adapters

DANGER: Risk of child entrapment. Before you throw away your old refrigerator or freezer:

- Take off the doors
- Leave the shelves in place so that children may not easily climb inside

The refrigerator must be disconnected from the source of electrical supply before attempting the installation of accessory

Refrigerant and cyclopentane foaming material used for the refrigerator are flammable.

Therefore, when the refrigerator is scrapped, it shall be kept away from any fire source and be recovered by a special recovering company with corresponding qualification other than be disposed by combustion, so as to prevent damage to the environment or any other harm.

1.2 Meaning of safety warning symbols



Prohibition symbol

This is a prohibition symbol. Any in compliance with instructions marked with this symbol may result in damage to the product or endanger the personal safety of the user.



Warning symbol

This is a warning symbol. It is required to operate in strict observance of instructions marked with this symbol; or otherwise damage to the product or personal injury may be caused.



Note symbol

This is a cautioning symbol. Instructions marked with this symbol require special caution. Insufficient caution may result in slight or moderate injury, or damage to the product.

This manual contains lots of important safety information which shall be observed by the users.

1.3 Electricity related warnings

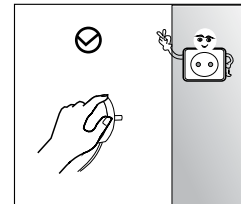

- Do not pull the power cord when pulling the power plug of the refrigerator. Please firmly grasp the plug and pull it out from the socket directly.
- To ensure safe use, do not damage the power cord or use the power cord when it is damaged or worn.

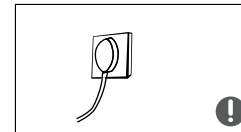

- Please use a dedicated power socket and the power socket shall not be shared with other electrical appliances. The power plug should be firmly contacted with the socket or else fires might be caused.
- Please ensure that the grounding electrode of the power socket is equipped with a reliable grounding line.

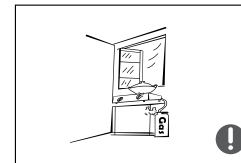

- Please turn off the valve of the leaking gas and then open the doors and windows in case of leakage of gas and other flammable gases. Do not unplug the refrigerator and other electrical appliances considering that spark may cause a fire.

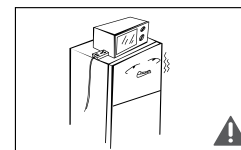

- Do not use electrical appliances on the top of the appliance, unless they are of the type recommended by the manufacturer.

1.4 Warnings for using

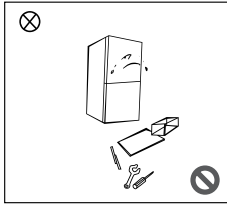

- Do not arbitrarily disassemble or reconstruct the refrigerator, nor damage the refrigerant circuit; maintenance of the appliance must be conducted by a specialist
- Damaged power cord must be replaced by the manufacturer, its maintenance department or related professionals in order to avoid danger.

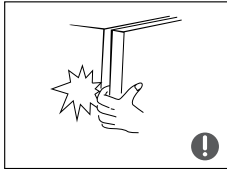

- The gaps between refrigerator doors and between doors and refrigerator body are small, be noted not to put your hand in these areas to prevent from squeezing the finger. Please be gentle when close the refrigerator door to avoid falling articles.
- Do not pick foods or containers with wet hands in the freezing chamber when the refrigerator is running, especially metal containers in order to avoid frostbite.



- Do not allow any child to get into or climb the refrigerator; otherwise suffocation or falling injury of the child may be caused.

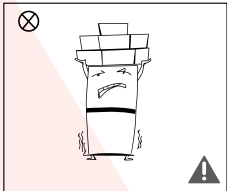

- Do not place heavy objects on the top of the refrigerator considering that objectives may fall when close or open the door, and accidental injuries might be caused.
- Please pull out the plug in case of power failure or cleaning. Do not connect the refrigerator to power supply within five minutes to prevent damages to the compressor due to successive starts.

1.5 Warnings for placement

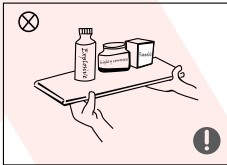

- Do not put flammable, explosive, volatile and highly corrosive items in the refrigerator to prevent damages to the product or fire accidents.
- Do not place flammable items near the refrigerator to avoid fires.

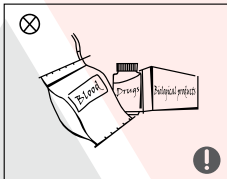

- The refrigerator is intended for household use, such as storage of foods; it shall not be used for other purposes, such as storage of blood, drugs or biological products, etc.

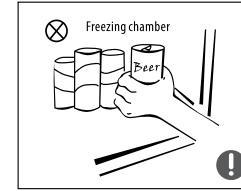

- Do not store beer, beverage or other fluid contained in bottles or enclosed containers in the freezing chamber of the refrigerator; otherwise the bottles or enclosed containers may crack due to freezing to cause damages.

1.6 Warnings for energy

- 1) Refrigerating appliances might not operate consistently (possibility of defrosting of contents or temperature becoming too warm in the frozen food compartment) when sited for an extended period of time below the cold end of the range of temperatures for which the refrigerating appliance is designed.
- 2) The fact that effervescent drinks should not be stored in food freezer compartments or cabinets or in low-temperature compartments or cabinets, and that some products such as water ices should not be consumed too cold;
- 3) The need to not exceed the storage time(s) recommended by the food manufacturers for any kind of food and particularly for commercially quick-frozen food in food-freezer and frozen-food storage compartments or cabinets;
- 4) The precautions necessary to prevent an undue rise in the temperature of the frozen food while defrosting the refrigerating appliance, such as wrapping the frozen food in several layers of newspaper.
- 5) The fact that a rise in temperature of the frozen food during manual defrosting, maintenance or cleaning could shorten the storage life.
- 6) The necessity that, for doors or lids fitted with locks and keys, the keys be kept out of the reach of children and not in the vicinity of the refrigerating appliance, in order to prevent children from being locked inside

1.7 Warnings for disposal

- Refrigerant and cyclopentane foaming material used for the refrigerator are flammable. Therefore, when the refrigerator is scraped, it shall be kept away from any fire source and be recovered by a special recovering company with corresponding qualification other than be disposed by combustion, so as to prevent damage to the environment or any other harm.

- When the refrigerator is scraped, disassemble the doors, and remove gasket of door and shelves; put the doors and shelves in a proper place, so as to prevent trapping of any child.



Correct Disposal of this product :

This marking indicates that this product should not be disposed with other household wastes throughout the EU. To prevent possible harm to the environment or human health from uncontrolled waste disposal, recycle it responsibly to promote the sustainable reuse of material resources. To return your used device, please use the return and collection systems or contact the retailer where the product was purchased. They can take this product for environmental safe recycling.

2 Proper use of refrigerators

2.1 Placement

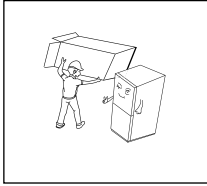

- Before use, remove all packing materials, including bottom cushions, foam pads and tapes inside of the refrigerator; tear off the protective film on the doors and the refrigerator body.

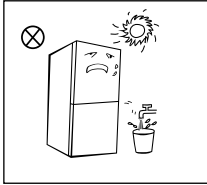

- Keep away from heat and avoid direct sunlight. Do not place the freezer in moist or watery places to prevent rust or reduction of insulating effect.
- Do not spray or wash the refrigerator; do not put the refrigerator in moist places easy to be splashed with water so as not to affect the electrical insulation properties of the refrigerator.

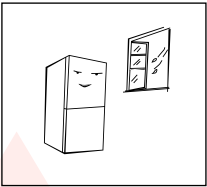

- The refrigerator is placed in a well-ventilated indoor place; the ground shall be flat, and sturdy (rotate left or right to adjust the wheel for levelling if unstable).

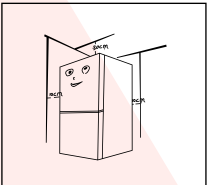

- The top space of the refrigerator shall be greater than 30cm, and The refrigerator should be placed against a wall with a free distance more than 10cm to facilitate heat dissipation.

⚠ Precautions before installation:

Information in the Instruction Manual is only for reference. The physical product may differ. Before installation and adjusting of accessories, it shall be ensured that the refrigerator is disconnected from power. Precautions shall be taken to prevent falling of the handle from causing any personal injury.

2.2 Levelling feet

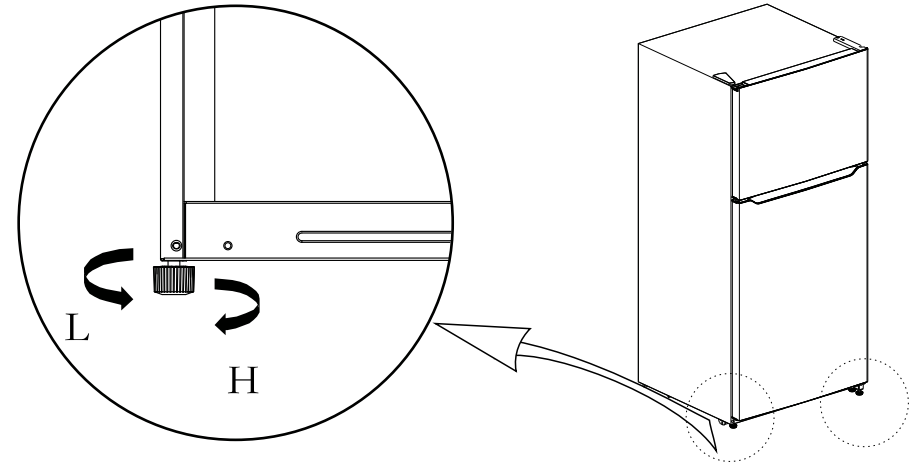





(The picture above is only for reference. The actual configuration will depend on the physical product or statement by the distributor)

Adjusting procedures:

- a. Turn the feet clockwise to raise the refrigerator;
- b. Turn the feet counterclockwise to lower the refrigerator;
- c. Adjust the right and left feet based on the procedures above to a horizontal level.

2.3 Door Right-Left Change

List of tools to be provided by the user			
	Cross screwdriver		Putty knife thin-blade screwdriver
	5/16 socket and ratchet		Masking tape

1. Unplug your refrigerator and remove all food from the door shelves. Remove all food from the inner door liner. Fix the door by tape.

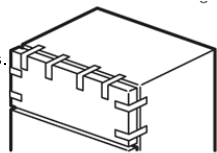

2. Remove the hinge cover plate and the right top hinge cover, then unscrew screws and remove the right top hinge. and keep it for being reused in assembly.

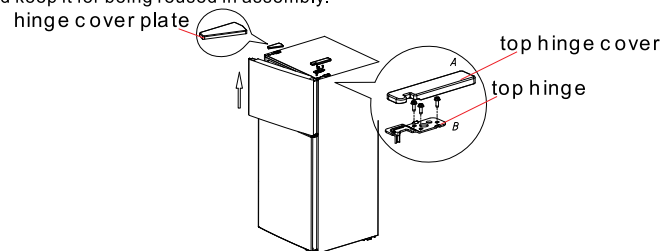

3. Uplift the freezer door and away from your refrigerator.

4. Unscrew screws of middle hinge, remove the hinge and keep it for being reused in assembly, then uplift the refrigerator door up and away from your refrigerator. and keep it for being reused in assembly.

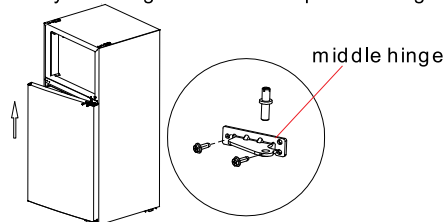

5. Unscrew screws of bottom hinge, then remove the bottom hinge from the bottom right side of the refrigerator.

6. Unscrew the hinge shaft from the right side of the bottom hinge and install it to the left side, then secure the bottom hinge to the bottom left side of the refrigerator, using the screws you removed previously.

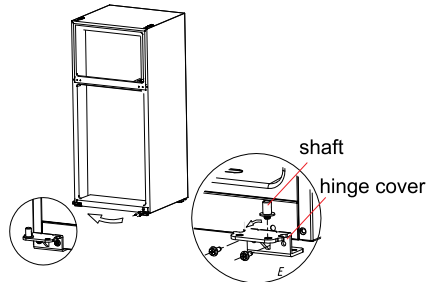

7. Remove the hole cap from the top left of the refrigerator door and install it on the other side.

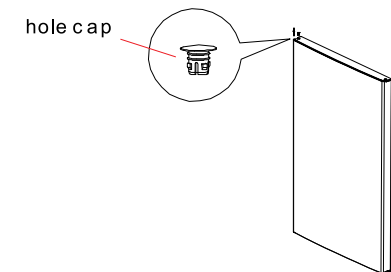

8. Remove the door stopper from the bottom right side of the freezer and refrigerator door and install them on the other side.

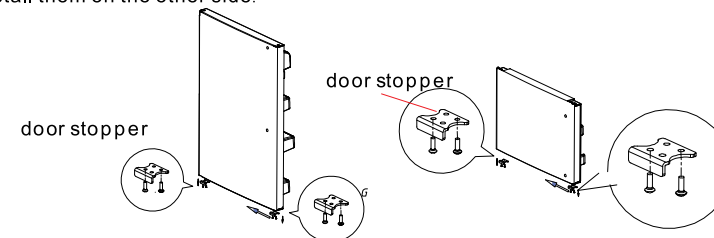

9. Remove the two hole caps from the left side of middle beam, and install them on the other side.
10. Put down the refrigerator door on the bottom hinge vertically, then install the middle hinge on left side of middle beam.

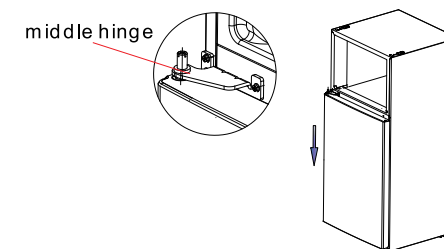

11. Take out the top hinge and top hinge cover from the accessory bag in the refrigerator. Put down the freezer door on middle hinge vertically, then install the top hinge and hinge cover, finally to install the cover plate you previously removed

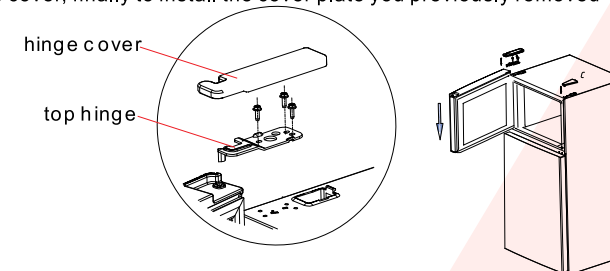

(The picture above is only for reference. the actual configuration will depend on the physical product or statement by the distributor)

2.4 Changing the light

Any replacement or maintenance of the LED lamps is intended to be made by the manufacturer, its service agent or similar qualified person.

2.5 Starting to use

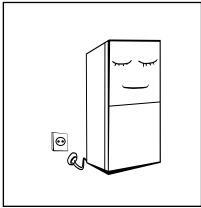

- Before initial start, keep the refrigerator still for half an hour before connecting it to power supply.
- Before putting any fresh or frozen foods, the refrigerator shall have run for 23- hours, or for above 4 hours in summer when the ambient temperature is high.

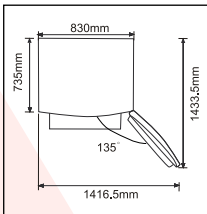

- Spare enough space for convenient opening of the doors and drawers or statement by the distributor.

2.6 Energy saving tips

- The appliance should be located in the coolest area of the room, away from heat producing appliances or heating ducts, and out of the direct sunlight.
- Let hot foods cool to room temperature before placing in the appliance. Overloading the appliance forces the compressor to run longer. Foods that freeze too slowly may lose quality, or spoil.
- Be sure to wrap foods properly, and wipe containers dry before placing them in the appliance. This cuts down on frost build-up inside the appliance.
- Appliance storage bin should not be lined with aluminum foil, wax paper, or paper toweling. Liners interfere with cold air circulation, making the appliance less efficient.
- Organize and label food to reduce door openings and extended searches. Remove as many items as needed at one time, and close the door as soon as possible.

3 Structure and functions

3.1 Key components

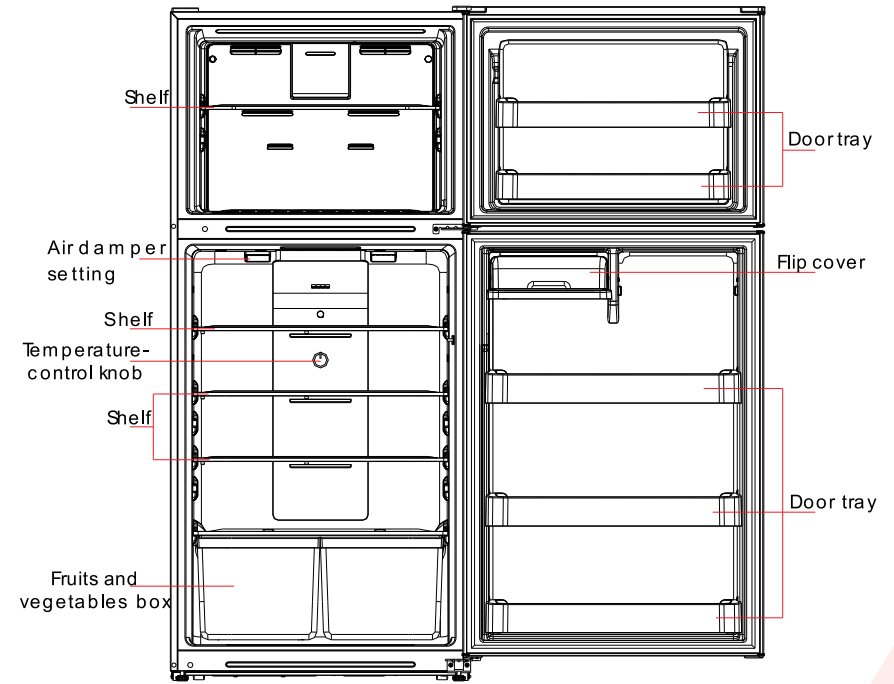

(The picture above is only for reference. The actual configuration will depend on the physical product or statement by the distributor)

Refrigerating chamber

- The Refrigerating Chamber is suitable for storage of a variety of fruits, vegetables, beverages and other food consumed in the short term.
- Cooking foods shall not be put in the refrigerating chamber until cooled to room temperature.
- Foods are recommended to be sealed up before putting into the refrigerator.
- The glass shelves can be adjusted up or down for a reasonable amount of storage space and easy use.

Freezing chamber

- The low temperature freezing chamber may keep food fresh for a long time and it is mainly used to store frozen foods and making ice.
- The freezing chamber is suitable for storage of meat, fish, rice balls and other foods not to be consumed in short term.
- Chunks of meat are preferably to be divided into small pieces for easy access. Please be noted food shall be consumed within the shelf time.

Note: Storage of too much food during operation after the initial connection to power may adversely affect the freezing effect of the refrigerator. Foods stored shall not block the air outlet; or otherwise the freezing effect will also be adversely affected.

3.2 Functions

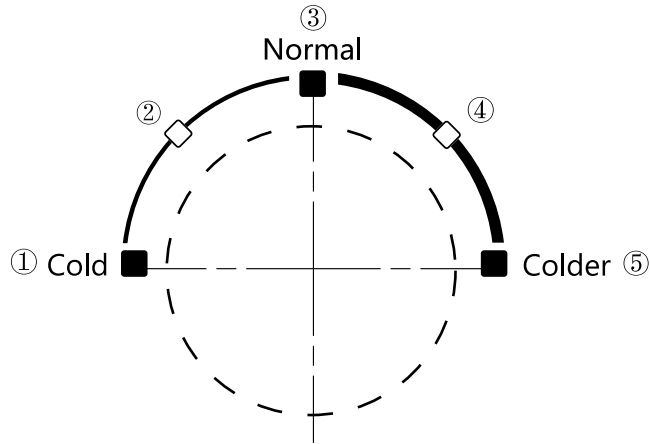

(The picture above is only for reference. The actual configuration will depend on the physical product or statement by the distributor)

- 1) Setting
- ① Setting 1
- ② Setting 2
- ③ Setting 3
- ④ Setting 4
- ⑤ Setting 5

2) Temperature setting of refrigerator compartment

Rotate the temperature control knob once, the temperature setting will be changed once, the new temperature setting will take effect after 15 seconds. the set temperature range is from 2ℳ to 8ℳ, each setting does not indicate the specific temperature, clockwise rotating the knob will set the temperature of refrigerator chamber colder

3) Air damper setting

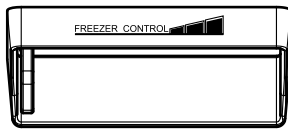

the air damper is to control cooling air quantity to freezer chamber and refrigerator chamber, when the temperature of freezer chamber is too high, it is recommended to push the slider from left to right, the cooling air sent to freezer chamber will be increased, but it will cause the cooling air sent to refrigerator compartment be reduced too.

(The picture above is only for reference. The actual configuration will depend on the physical product or statement by the distributor)

4. Maintenance and care of the refrigerator

4.1 Overall cleaning

- Dusts behind the refrigerator and on the ground shall be timely cleaned to improve the cooling effect and energy saving. The interior of the refrigerator should be cleaned regularly to avoid odor. Soft towels or sponge dipped in water and non-corrosive neutral detergents are suggested for cleaning. The freezer of shall be finally cleaned with clean water and dry cloth. Open the door for natural drying before the power is turned on.
- Do not use hard brushes, clean steel balls, wire brushes, abrasives, such as toothpastes, organic solvents (such as alcohol, acetone, banana oil, etc.), boiling water, acid or alkaline items clean refrigerator considering that this may damage the fridge surface and interior.
- Do not rinse with water so as not to affect the electrical insulation properties.

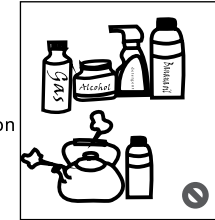

⚠ Please unplug the refrigerator for defrost and cleaning.

4.2 Cleaning of vegetable crisper cover

Step1: Pull out the vegetable crisper horizontally

Step2: Uplift the cover and pull out it.

Adjust or clean the shelf according to your requirement.

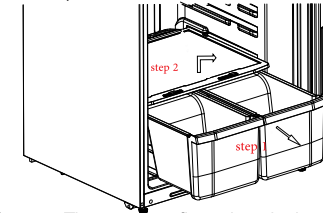

(The picture above is only for reference. The actual configuration will depend on the physical product or statement by the distributor)

4.3 Defrosting

- The refrigerator is made based on the air-cooling principle and thus has automatic defrosting function. Frost formed due to change of season or temperature may also be manually removed by disconnection of the appliance from power supply or by wiping with a dry towel.

4.4 Out of operation

- Power failure: In case of power failure, even if it is in summer, foods inside the appliance can be kept for several hours; during the power failure, the times of door opening shall be reduced, and no more fresh food shall be put into the appliance.
- Long-time nonuse: The appliance shall be unplugged and then cleaned; then the doors are left open to prevent odor.
- Moving: Before the refrigerator is moved, take all objects inside out, fix the glass partitions, vegetable holder, freezing chamber drawers and etc. with tape, and tighten the levelling feet; close the doors and fix them with tape. During moving, the appliance shall not be laid upside down or horizontally, or be vibrated; the inclination during movement shall be no more than 45°.

⚠ The appliance shall run continuously once it is started. Generally, the operation of the appliance shall not be interrupted; or otherwise the service life may be impaired

5 Trouble shooting

5.1 You may try to solve the following simple problems by yourself.
If them cannot be solved, please contact the after-sales department.

Failed operation	<p>Check whether the appliance is connected to power or whether the plug is in well contact</p> <p>Check whether the voltage is too low</p> <p>Check whether there is a power failure or partial circuits have tripped</p>
Odor	<p>Odorous foods shall be tightly wrapped</p> <p>Check whether there is any rotten food</p> <p>Clean the inside of the refrigerator</p>
Long-time operation of the compressor	<p>Long operation of the refrigerator is normal in summer when the ambient temperature is high</p> <p>It is not suggestible having too much food in the appliance at the same time</p> <p>Food shall get cool before being put into the appliance</p> <p>The doors are opened too frequently</p>
Light fails to get lit	<p>Check whether the refrigerator is connected to power supply and whether the illuminating light is damaged</p> <p>Have the light replaced by a specialist</p>
Doors cannot be properly closed	<p>The door is stuck by food packages Too much food is placed</p> <p>The refrigerator is tilted</p>
Loud noise	<p>Check whether the floor is level and whether the refrigerator is placed stably</p> <p>Check whether accessories are placed at proper locations</p>
Door seal fails to be tight	<p>Remove foreign matters on the door seal</p> <p>Heat the door seal and then cool it for restoration (or blow it with an electrical drier or use a hot towel for heating)</p>
Water pan overflows	<p>There is too much food in the chamber or food stored contains too much water, resulting in heavy defrosting</p> <p>The doors are not closed properly, resulting in frosting due to entry of air and increased water due to defrosting</p>
Hot housing	<p>Heat dissipation of the built-in condenser via the housing, which is normal</p> <p>When housing becomes hot due to high ambient temperature, storage of too much food or shutdown of the compressor is shut down, provide sound ventilation to facilitate heat dissipation</p>
Surface condensation	<p>Condensation on the exterior surface and door seals of the refrigerator is normal when the ambient humidity is too high. Just wipe the condensate with a clean towel.</p>
Abnormal noise	<p>Buzz: The compressor may produce buzzes during operation, and the buzzes are loud particularly upon start or stop. This is normal.</p> <p>Creak: Refrigerant flowing inside of the appliance may produce creak, which is normal.</p>

5.1 يمكنك محاولة حل هذه المشكلات البسيطة بنفسك.
إن لم تستطع حلها، من فضلك تواصل مع مركز خدمة ما بعد البيع.

فشل التشغيل	تأكد من كون الثلاجة موصلة بالكهرباء أو إذا كان القابس مؤمن تفقد إذا كان الجهد منخفض تفقد إن كان هناك عطل كهربائي أو فشل جزئي في الدائرة الكهربائية
وجود رائحة	يجب لف الطعام المسبب للرائحة بشكل محكم؛ يجب التأكد من عدم وجود طعام متعفن؛ يجب التأكد من تنظيف الجزء الداخلي للثلاجة.
التشغيل طويل الأمد للضاغط	من الطبيعي أن يعمل الضاغط لفترات طويلة في الصيف عند ارتفاع درجات الحرارة؛ لا تضع الكثير من الطعام في المبرد في آن واحد؛ لا تضع الأطعمة إلا إذا كانت باردة؛ الفتح المتكرر لباب الثلاجة.
لمبة الإضاءة لا تعمل	تأكد من كون الثلاجة متصلة بالكهرباء، أو ما إذا كانت اللمبة تعمل بشكل جيد اطلب من المتخصص تغيير اللمبة
لا يمكن غلق باب الثلاجة بشكل محكم	يعلق باب الثلاجة بسبب عبوات الطعام؛ يوجد الكثير من الطعام؛ الثلاجة مائلة
تصدر ضوضاء	تأكد من استواء الطعام واتزان الثلاجة؛ تأكد من وضع أجزاء الثلاجة بشكل مناسب تأكد من وضع الملحقات في أماكن مناسبة
لا يمكن إحكام إغلاق الثلاجة	أزل أي مواد خارجية من مجرى الباب قم بتسخين القفل ثم تبريده مرة أخرى كنوع من الصيانة (أو جففه باستخدام مجفف هواء أو منشفة دافئة)
يفيض خزان الماء	هناك الكثير من الطعام في الحجرة أو الكميات المخزنة تحتوي على الكثير من الماء، مما يتسبب في عملية إذابة صعبة الأبواب غير مغلقة بشكل محكم، مما ينتج عن تكون جليد بسبب دخول الهواء وبالتالي زيادة نسبة الماء نتيجة إذابة الثلج
ارتفاع درجة حرارة الهيكل	نتيجة التبريد الحراري عن طريق الهيكل بسبب المكثف الموجود داخل الوحدة، وهذا طبيعي عندما ترتفع درجة حرارة الهيكل بسبب ارتفاع درجة حرارة الهواء المحيط، تخزين الكثير من الطعام أو إغلاق الضاغط. زود تهوية مناسبة لتسهيل عملية التبريد الحراري.
تكثف سطحي	التكثف على الهيكل الخارجي للثلاجة وأقفال الباب الخاصة بالمبرد عند ارتفاع الرطوبة هو طبيعي عند ارتفاع رطوبة الهواء المحيط. يمكن مسح آثار التكثف باستخدام قماش جافة.
ضوضاء غريبة	صوت طنين: يتسبب الضاغط في حدوث صوت طنين، خاصة عند التشغيل أو الإطفاء، هذا طبيعي. صوت صرير: صوت السائل المبرد المتحرك داخل الجهاز قد يسبب صوت صرير، وهذا طبيعي.

4.1 التنظيف العام

- يجب تنظيف الغبار خلف الثلاجة وعلى الأرض لتحسين كفاءة التبريد وتوفير الطاقة. يجب تنظيف المكان داخل الثلاجة لتجنب الروائح الكريهة. ينصح باستخدام فوط ناعمة أو اسفنجة مبللة أو منظفات لا تحتوي على مواد تسبب التآكل. يجب تنظيف المبرد باستخدام ماء نظيف ومنشفة جافة. افتح الباب للتجفيف الطبيعي قبل إعادة وصل الجهاز بالكهرباء.
- لا تستخدم فرشاة جافة، كرات حديدية، فرشاة حديدية، مواد تسبب التآكل مثل معجون الأسنان، المذيبات العضوية (مثل الكحول، أسيتون، زيت الموز، إلخ)، الماء المغلي، الأحماض أو القلويات لتنظيف الثلاجة لأنها يمكن أن سطح الثلاجة الخارجي والداخلي.
- لا تغسلها بالماء لتلا تؤثر على خواص العزل الكهربائي



من فضلك انزع قابس الثلاجة في حالة إذابة الثلج أو التنظيف ⚠️

4.2 تنظيف غطاء حجرة الخضروات

- خطوة 1: اسحب غطاء حجرة الخضروات بشكل أفقي.
- خطوة 2: ارفع الغطاء واسحبه للخارج اضبط أو نظف الرف وفقاً لمتطلباتك

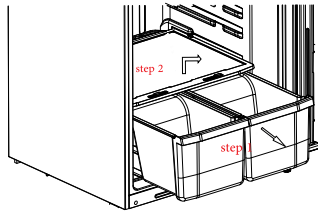

(الصورة أعلاه هي للعلم فقط. الضبط الفعلي سيعتمد على المنتج الفعلي أو بيان من قبل الموزع)

4.3 إذابة الثلج

- إن الثلاجة مصنعة بناء على تبريد الهواء، فهي بها خاصية إذابة تلقائية. يمكن إزالة الجليد المتكون نتيجة تغير الفصول بشكل يدوي عن طريق فصل الجهاز عن الكهرباء أو مسحه باستخدام منشفة جافة.

4.4 التوقف عن العمل

- أعطال الكهرباء: في حالة حدوث عطل كهربائي، حتى في فصل الصيف، يمكن الحفاظ على الأطعمة داخل الثلاجة لعدة ساعات. أثناء انقطاع الكهرباء، يجب تقليل عدد مرات فتح الباب ولا يجب وضع المزيد من الطعام الطازج داخل الثلاجة.
- التوقف عن الاستخدام لفترة طويلة: يجب إزالة قابس الجهاز وتنظيفه، ثم يجب الإبقاء على الأبواب مفتوحة لمنع تكون رائحة كريهة.
- التحريك: قبل تحريك الثلاجة، يجب إخراج جميع الأغراض الموجودة بالداخل وتثبيت الأقسام الزجاجية، حامل الخضروات، أدرام غرفة التثليج، إلخ، باستخدام شريط لاصق ثم إحكام قدم الاستواء. أغلق الأبواب وثبتها باستخدام شريط لاصق. أثناء عملية التحريك، لا يجب إمالة الجهاز بشكل أفقي أو تعريضه لاهتزاز، يجب ألا تزيد زاوية الميل أثناء النقل عن ٤٥ درجة.

يجب أن يعمل الجهاز بشكل متصل حال توصيله. بشكل عام، لا يجب مقاطعة عمل الجهاز وإلا قد يقلل هذا من عمره الافتراضي ⚠️

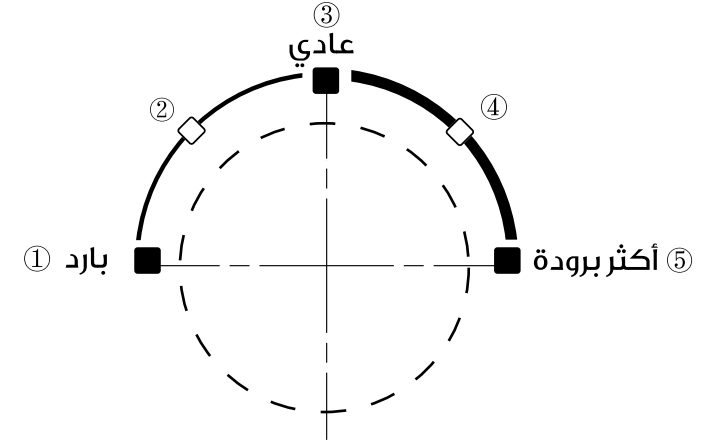

(الصورة أعلاه هي للعلم فقط. الضبط الفعلي سيعتمد على المنتج الفعلي أو بيان من قبل الموزع)

- إعدادات
- إعداد ١
- إعداد ٢
- إعداد ٣
- إعداد ٤
- إعداد ٥

2 إعدادات درجة الحرارة في حجرة المبرد

قم بتدوير مقبض التحكم بدرجة الحرارة مرة واحدة وستتغير إعدادات درجة الحرارة مرة واحدة. سوت تبدأ درجة الحرارة الجديدة في العمل بعد ١٥ ثانية، يتراوح مدى درجة الحرارة ما بين ٢ إلى ٨ درجات مئوية. لا يشير كل إعداد إلى درجة الحرارة المقابلة. يقوم الدوران في اتجاه عقارب الساعة بخفض درجة حرارة حجرة المبرد.

3 إعدادات كابع الهواء



يقوم كابع الهواء بالتحكم في كمية الهواء في حجرتي المبرد والمثلج. عند ارتفاع درجة حرارة حجرة المثلج، ينصح بدفع المؤشر من اليسار لليمين، سيقوم هذا بزيادة كمية الهواء المندفعة لحجرة المثلج، ولكنه في نفس الوقت سيقوم بخفض كمية الهواء المندفعة لحجرة المبرد.

(الصورة أعلاه هي للعلم فقط. الضبط الفعلي سيعتمد على المنتج الفعلي أو بيان من قبل الموزع)

أي عملية استبدال أو صيانة للمبات الLED يجب القيام بها من قبل المصنّع، وكيل الخدمة أو الأشخاص المؤهلين.

2.5 التشغيل

- قبل عملية التشغيل الأولية، أبق الثلجة ثابتة لمدة نصف ساعة قبل توصيلها بمصدر الطاقة.
- قبل وضع أي طعام طازج أو مجمد، يجب أن تعمل الثلجة لمدة ساعتين أو ٣ ساعات أو أكثر من ٤ ساعات في فصل الصيف، عند ارتفاع درجة حرارة الجو.

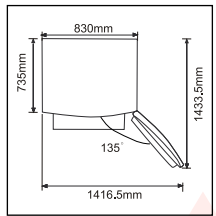
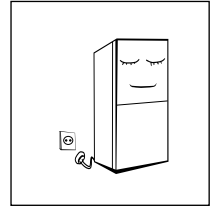

- اترك مسافة مناسبة لعملية فتح الأبواب والأدراج

2.6 نصائح لتوفير الطاقة

- يجب وضع الجهاز في أكثر أماكن الغرفة برودة، بعيداً عن أي أجهزة مشعة للحرارة أو منافذ تدفئة وبعيداً عن أشعة الشمس.
- مع الأظعمة الساخنة تبرّد إلى درجة حرارة الغرفة قبل وضعها في الجهاز. يتسبب ازدحام الثلجة بالطعام في عمل المبرد لفترات زمنية أطول. يمكن للأظعمة التي تتجمد ببطء أن تفقد جودتها أو تفسد.
- تأكد من لف الطعام بشكل مناسب، وفم بتجفيف الحاويات قبل وضعها في الجهاز. يقلل هذا من تراكم الثلج داخل الجهاز.
- لا يجب تبطين حاويات التخزين الخاصة بالجهاز باستخدام أوراق الألومنيوم أو الشمع أو القماش.
- تتعارض هذه البطانات مع دورة الهواء البارد مما يجعل الجهاز أقل كفاءة.
- رتب ونظم الطعام لتقليل عدد مرات فتح الباب والبحث المطول. أخرج ما تطلبه في مرة واحدة وأغلق الباب في أسرع وقت

3.1 المكونات الرئيسية

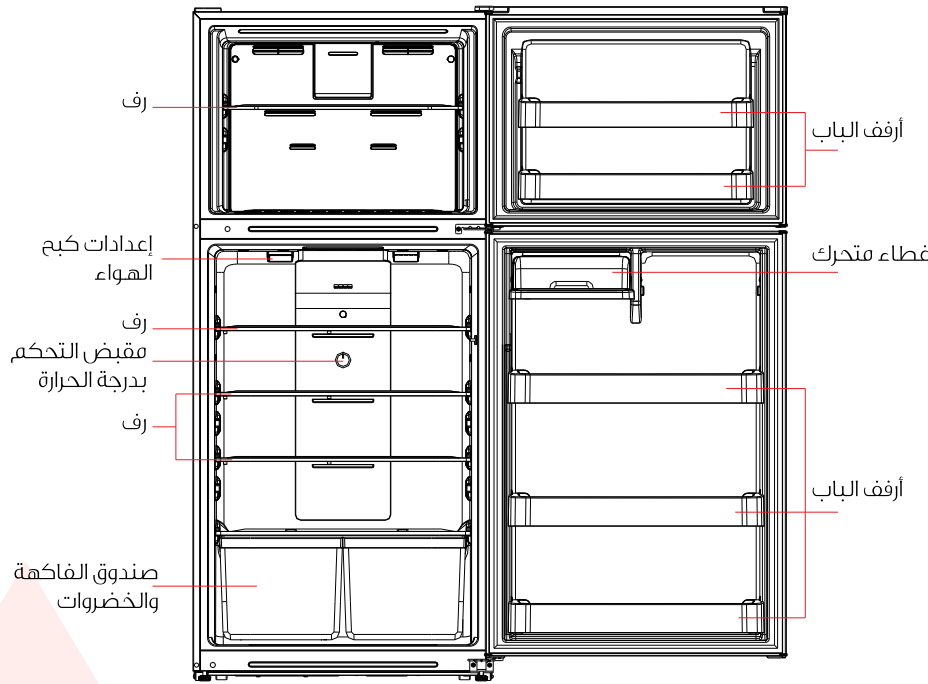





(الصورة أعلاه هي للعلم فقط. الضبط الفعلي سيعتمد على المنتج الفعلي أو بيان من قبل الموزع)

حجرة الثلجة

- تناسب حجرة الثلجة تخزين أنواع متعددة من الفاكهة، الخضروات، المشروبات وأظعمة أخرى يتم استهلاكها في فترات قصيرة.
- لا يجب وضع الأظعمة المطبوخة في حجرة الثلجة إلا بعد انخفاض درجة حرارتها لدرجة حرارة الغرفة ينصح بلف الطعام بشكل محكم قبل وضعها في الثلجة
- يمكن ضبط الأرفف الزجاجية لأعلى أو أسفل للحصول على مساحة تخزين كافية وسهولة الاستخدام
- حجرة المبرد
- يمكن لحجرة المبرد منخفضة الحرارة أن تخزن الطعام الطازج لفترة زمنية طويلة، وتستخدم بشكل أساسي لحفظ الطعام وصنع الثلج.
- تناسب حجرة المبرد تخزين اللحوم، الأسماك، كرات الأرز وأظعمة أخرى لا يتم استهلاكها على مدار زمني قصير.
- يفضل تقسيم قطع اللحم الكبيرة إلى قطع صغيرة عند تخزينها، لسهولة الوصول إليها. لاحظ أنه يجب استهلاك الطعام قبل انتهاء الفترة المحددة لتخزينه.

ملحوظة: تخزين كميات كبيرة من الطعام أثناء التشغيل الذي يلي التوصيل الأولي للطاقة قد يؤثر على قدرة التبريد الخاصة بالثلجة، لا يجب أن تحجب الأظعمة المخزنة مجرى الهواء؛ وإلا سيؤثر ذلك أيضاً على قدرة التبريد.

2.3 تغيير الباب للفتح من اليسار إلى اليمين

· لائحة بالأدوات التي يجب على المستخدم تزويدها			
	مفك براغي ذو رأس صليبي		سكينة زبدة ومفك براغي ذو رأس رفيع
	مقيس وسقافة 5/16 إنش		شريط لاصق

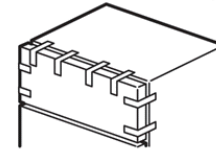

1. أزل قاييس الثلاجة وأزل جميع الأطعمة من رفوف الباب أزل الطعام العالق في بطانة الباب الداخلية ثبت الباب باستخدام الشريط اللاصق

2. أزل سطح غطاء مفصل الباب والغطاء الموجود في أعلى اليمين، ثم قم بفك البراغي وأزل المفصل في أعلى اليمين ثم أبقيه لإعادة الاستخدام في التركيب.

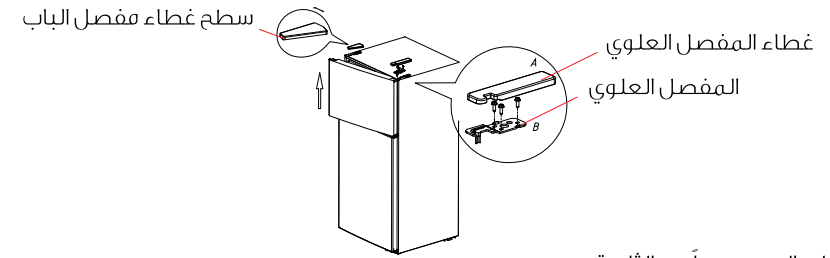

3. ارفع باب المبرد بعيداً عن الثلاجة
4. قم بفك براغي المفصل الوسطي، أزل المفصل وأبقه لإعادة الاستخدام عند التركيب، ثم ارفع باب الثلاجة وأبعده عنها، ثم أبق عليه للاستخدام في إعادة التركيب.

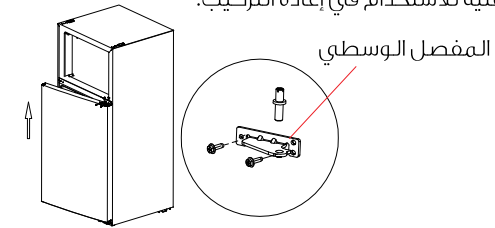

5. قم بفك براغي المفصل السفلي، ثم أزل المفصل السفلي من الجانب الأسفل للثلاجة من جهة اليمين.

6. قم بفك عمود المفصل من الجانب الأيمن للمفصل وركبه في الجانب الأيسر، ثم قم بربط المفصل السفلي في الجانب الأسفل في الجهة اليسرى من الثلاجة، استخدم البراغي التي أزلتها سابقاً

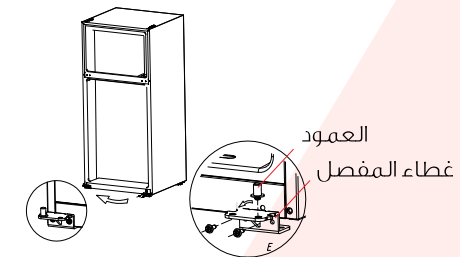

7. أزل غطاء الفتحة من الجهة اليسرى العلوية لباب الثلاجة وركبه في الجانب الآخر

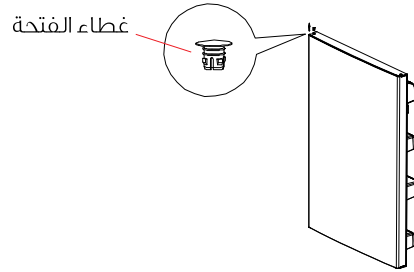

8. أزل سداة الباب من الجانب الأيمن السفلي لبابي البراد والثلاجة وركبهم على الجانب الآخر.

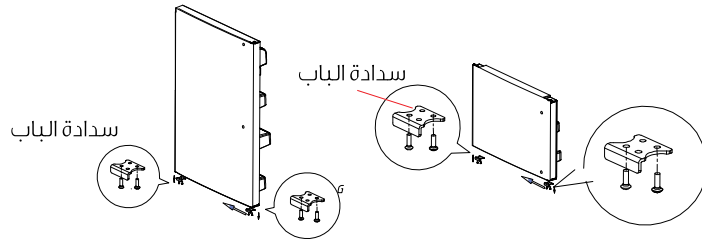

9. أزل أغطية الفتحات من الجانب الأيسر للعارضة الوسطي، وركبهم على الجانب الآخر
10. ركب باب الثلاجة رأسياً على المفصل السفلي، ثم ركب المفصل الوسطي على الجانب الأيسر من العارضة الوسطي.

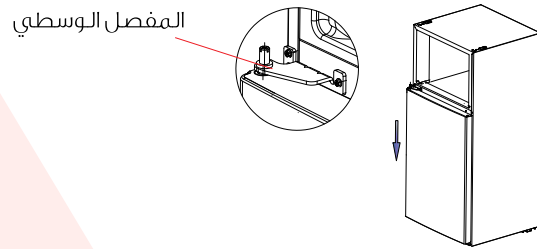

11. أخرج المفصل العلوي وغطاء المفصل العلوي من حقيبة الملحقات في الثلاجة. ركب باب المبرد رأسياً على المفصل الوسطي، ثم ركب غطاء المفصل العلوي، ثم ركب سطح التغطية الذي أزلته مسبقاً

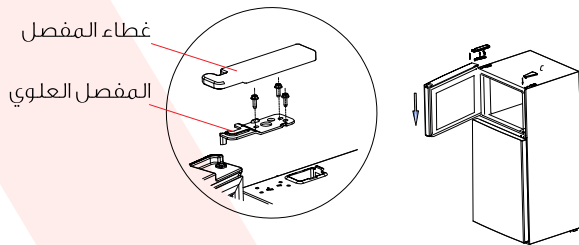

(الصورة أعلاه هي للاطلاع فقط. الضبط الفعلي سيعتمد على المنتج الفعلي أو بيان من قبل الموزع)

رسم توضيحي لأقدام الاستواء

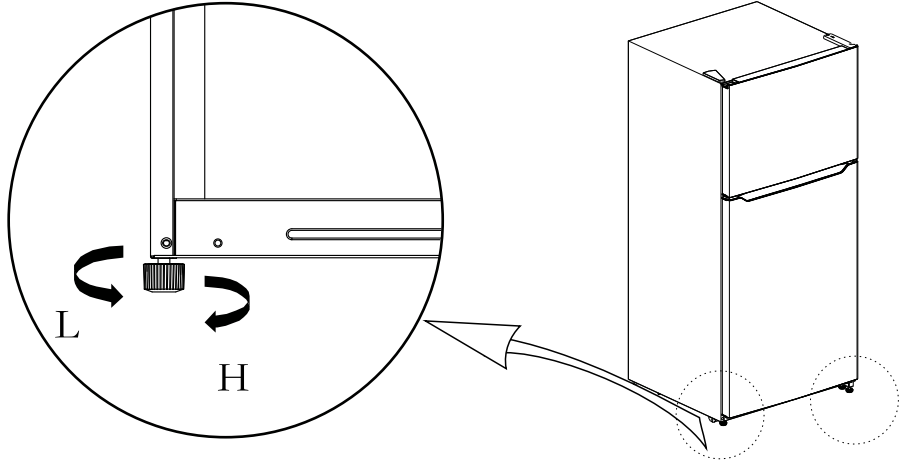

(الصورة أعلاه هي للاطلاع فقط. الضبط الفعلي سيعتمد على المنتج الفعلي أو بيان من قبل الموزع)

عملية الضبط:

- A. أدر القدم مع عقارب الساعة لرفع الثلاجة
- B. أدر القدم عكس عقارب الساعة لخفض الثلاجة
- C. اضبط الأقدام اليمنى واليسرى بناء على العمليات المذكورة أعلاه، للوصول إلى مستوى أفقي.

2.1 وضع الثلاجة

أزل جميع مواد التغليف قبل استخدام الثلاجة الجديدة. يشمل هذا القاعدة الفلينية وجميع الأشرطة اللاصقة المثبتة لكماليات الثلاجة من الداخل والخارج، قم بقطع غطاء الحماية الموجود على هيكل وباب الثلاجة

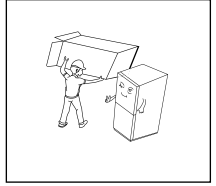

ضع ثلاجتك في مكان جيد التهوية وأبعدها عن مصادر الحرارة وأشعة الشمس المباشرة. لا تضعها في أي مكان رطب أو مبلل لتجنب الصدأ وضعف العزل. لا ترش أو تغسل الثلاجة؛ لا تضع الثلاجة في الأماكن الرطبة التي من السهل أن تتعرض للماء عن طريق الرش حتى لا تؤثر على خصائص العزل الكهربائي من الثلاجة.

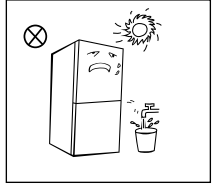

ضع الثلاجة في مكان جيد التهوية، يجب أن تكون الأرض مستقيمة وصلبة (أدناها لليمين أو اليسار لضبط عجلة الاستواء، في حالة عدم الثبات).

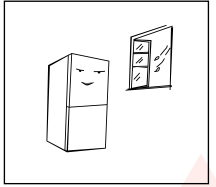

يجب ترك مسافة ٣٠ سنتيمتراً فوق الثلاجة، وأخرى لا تقل عن ١٠ سنتيمترات بين كل من الجانبين والخلفي والحائط، لتسهيل التخلص من الحرارة

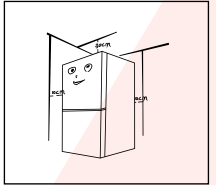

⚠ احتياطات ما قبل التشغيل:

المعلومات الموجودة في كتيب التشغيل هي للاطلاع فقط. قد يكون المنتج المادي مختلفاً. قبل تركيب أي من الملحقات يجب التأكد من فصل الثلاجة عن الكهرباء. قبل ضبط قدم الاستواء، يجب اتخاذ الاحتياطات اللازمة لمنع أي إصابات شخصية.

لا تقم بتفكيك أو إعادة تركيب الثلاجة، أو تضر بدائرة الثلاجة، يجب أن تتم عمليات الصيانة من قبل المختصين
يجب استبدال أسلاك الكهرباء التالفة من قبل المصنّع، قسم الصيانة الخاص بالمصنّع أو المختصين، لتجنب التعرض للأخطار

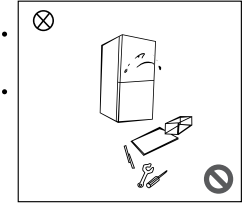

المسافات بين باب الثلاجة وبين الأبواب وهيكل الثلاجة صغيرة، احذر من وضع يديك في هذه الأماكن لتجنب انضغاط الأصابع. من فضلك تعامل بحرص عن غلق باب الثلاجة لتجنب سقوط الأغراض.
لا تحمل الأطعمة أو الحاويات داخل غرفة التثليج باستخدام يدين رطبة أثناء عمل المبرد، خاصة الحاويات المعدنية، لتجنب حدوث قشرة الصقيع.

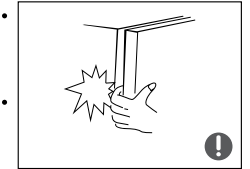

لا تسمح للأطفال بدخول أو تسلق الثلاجة؛ وإلا قد تعرضهم لخطر الاختناق أو السقوط.



لا تضع أغراضاً ثقيلة فوق الثلاجة، نظراً لإمكانية سقوطها عند فتح أو غلق باب الثلاجة، مما يؤدي للحوادث.
من فضلك اسحب القابس في حالة أي عطل في الكهرباء أو التنظيف.
لا توصل الثلاجة بمصدر الطاقة لمدة خمس دقائق لمنع حدوث أضرار في الضاغط بسبب فتحه لمرات متتالية.

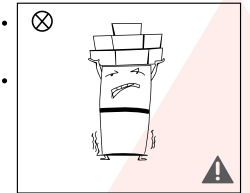

1.5 تحذيرات بخصوص وضع الأشياء

لا تضع مواد قابلة للاشتعال، متفجرة، متطايرة أو سهلة التآكل في الثلاجة، لمنع حدوث أضرار أو حوادث أو حرائق في المنتج
لا تضع مواد قابلة للاشتعال بالقرب من الثلاجة، لتجنب وقوع الحرائق.

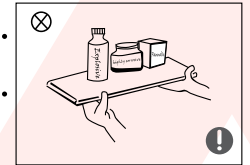

هذا المنتج هو ثلاجة منزلية ويصلح فقط لتخزين الطعام. لا يجب استخدام الثلاجات المنزلية لأغراض أخرى، مثل تخزين الدم، الأدوية أو المنتجات العضوية.

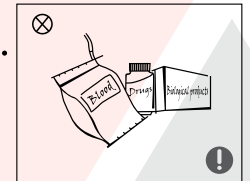

لا تضع أغراض مثل حاويات السوائل المعلبة أو المغلقة مثل المشروبات الكحولية والمشروبات في مبرد الثلاجة، منعاً لانفجارها وحوادث أي خسائر أخرى.



1.6 تحذيرات بخصوص الطاقة

- 1) قد لا تعمل الثلاجة بشكل متسق (احتمالية ذوبان المحتويات أو ارتفاع درجة الحرارة في حجرة الطعام المجمد) عند تواجدها لفترة طويلة في درجة حرارة أقل من الحد الأدنى المسموح به والمصمم للثلاجة.
- 2) حقيقة أن المشروبات الفوارة لا يجب تخزينها في حجرات المبرد أو الحجرات منخفضة الحرارة، وأن بعض المنتجات مثل الثلج، لا يجب استهلاكها وهي باردة للغاية.
- 3) لا يجب تخطي حد التخزين المسموح به من قبل المصنّع لأي نوع من أنواع الطعام، وخاصة الأطعمة السريعة المجمدة، في المبرد أو حجرات التخزين الخاصة بالطعام المجمد.
- 4) الاحتياطات اللازمة لمنع ارتفاع درجة حرارة الطعام المجمد أثناء إذابة الثلج الخاص بالثلاجة، مثل لف الطعام في عدة طبقات من ورق الصحف
- 5) حقيقة أن ارتفاع درجة حرارة الطعام أثناء عملية الذوبان اليدوية أو الصيانة أو التنظيف قد تقلل من عمر التخزين
- 6) ضرورة أنه بالنسبة للأبواب أو الأغصية المثبتة بأقفال، يجب أن تبقى المفاتيح بعيدة عن متناول الأطفال وليس في حرم الثلاجة، لمنع حصار الأطفال بداخلها

1.7 تحذيرات التخلص من الجهاز

السائل المبرد ومادة سيكلوبنتان الرغوية المستخدمة في التبريد قابلتين للاشتعال. إذا، في حالة خدش المبرد، يجب إبقائه بعيداً عن مصادر النار ويجب استعادتها من قبل الشركات المختصة ذوي المؤهلات، ويجب ألا يتم التخلص منها عن طريق الحرق لمنع حدوث الأضرار في البيئة أو أي أضرار أخرى.



في حالة خدش الثلاجة، قم بتفكيك الأبواب وأزل الحشية الميكانيكية للباب والأرفف؛ ضعهم في مكان مناسب لمنع محاصرة الأطفال.



التخلص الصحيح من هذا المنتج:

تشير هذه العلامة إلى أن هذا الجهاز، بالإضافة إلى أجهزة منزلية أخرى، لا يجب التخلص منه في الاتحاد الأوروبي. لمنع الضرر المحتمل حدوثه للبيئة أو صحة الإنسان بسبب التخلص من المخلفات الغير مقنن، قم بإعادة التدوير بشكل مسؤول للترويج لإعادة الاستخدام المستدامة لمصادر المواد. لإعادة الجهاز المستعمل، من فضلك استخدم نظام إعادة والتوصيل أو اتصل بمزود الخدمة الذي تمت بواسطته عملية البيع. يمكنهم أخذ هذا الجهاز والقيام بعملية إعادة التصنيع الآمنة.

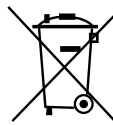

1.1 التحذيرات



تحذير: خطر الحريق / المواد القابلة للاشتعال

التوصيات:

يهدف هذا الجهاز للاستخدام في المنازل وتطبيقات مماثلة مثل المطابخ العملية في المحلات التجارية والمكاتب وبيئات العمل الأخرى؛ بيوت المزارع والعملاء في الفنادق والموتيلات وغيرها من البيئات السكنية؛ البيئات الفندقية التي تقدم خدمة السرير والإفطار؛ والمطاعم وغيرها من تطبيقات غير التجزئة. للمعايير الإنجليزية: يمكن استخدام هذا الجهاز من قبل الأطفال الذين تتراوح أعمارهم بين 8 سنوات فما أعلى والأشخاص الذين يعانون من القدرات الجسدية الحسية أو العقلية المحدودة أو نقص الخبرة والمعرفة إذا تم توفير الإشراف أو التعليمات بشأن استخدام الجهاز بطريقة آمنة وفهم المخاطر المعنية. لا يجوز للأطفال اللعب مع الجهاز، ولا يقوم الأطفال بتنظيف وصيانة المستخدم دون إشراف.

بالنسبة لمعايير اللجنة الكهروتقنية الدولية (إيك): هذا الجهاز غير مخصص للاستخدام من قبل الأشخاص (بما في ذلك الأطفال) ذوي القدرات البدنية أو الحسية أو العقلية المحدودة، أو نقص الخبرة والمعرفة، ما لم يتم إعطاء إشراف أو تعليمات بشأن استخدام الجهاز من قبل شخص مسؤول من أجل سلامتهم.

يجب مراقبة الأطفال لضمان عدم التلاعب مع الجهاز، في حالة تلف سلك العرض، يجب استبداله من قبل الشركة المصنعة أو وكيل الخدمة أو الأشخاص المؤهلين على نحو مماثل من أجل تجنب الخطر.

لا تخزن المواد المتفجرة مثل علب الأيروسول بوقود قابل للاشتعال في هذا الجهاز، يجب أن يكون الجهاز موصولاً بعد الاستخدام وقبل تنفيذ صيانة المستخدم على الجهاز. **تحذير:** خطر الحريق / المواد القابلة للاشتعال.

تحذير: حافظ على فتحات التهوية، في حاوية الجهاز أو في البنية الداخلية، مع إزالة العوائق. **تحذير:** لا تستخدم الأجهزة الميكانيكية أو غيرها من الوسائل لتسريع عملية إزالة الجليد، بخلاف تلك الموصى بها من قبل الشركة المصنعة.

تحذير: لا تفتعل أي أضرار بدائرة التبريد. **تحذير:** لا تستخدم الأجهزة الكهربائية داخل حجرات تخزين الأغذية في الجهاز، إلا إذا كانت من النوع الموصى به من قبل الشركة المصنعة.

تحذير: يرجى التخلي عن الثلاجة وفقاً للمنظمين المحليين لأنها تستخدم غاز نفاخ قابلة للاشتعال والتبريد. لا تستخدم أسلاك التمديد أو محولات (شقين) **خطر:** خطر انحباس الطفل. قبل التخلص من الثلاجة القديمة أو المجمد:

- اخلع الأبواب
- اترك الأرفف في مكانها حتى لا يستطيع الأطفال التسلق من الداخل

يجب فصل الثلاجة عن مصدر التيار الكهربائي قبل محاولة تركيب الملحقات المواد المبردة و(سيكلوبنتان) الرغبة المستخدمة في الثلاجة قابلة للاشتعال.

لذلك، عندما يتم كشط الثلاجة، يجب أن تبقى بعيداً عن أي مصدر للحريق ويتم استردادها من قبل شركة استرداد خاصة مع المؤهلات المقابلة خلاف التخلص منها عن طريق الاحتراق، وذلك لمنع الأضرار التي لحقت البيئة أو أي ضرر آخر.

هذا هو رمز الحظر. أي عدم توافق مع التعليمات التي تحمل الرمز قد يؤدي إلى تلف المنتج أو تعريض السلامة الشخصية للخطر.



رمز المنع

هذا هو رمز التحذير. ويتعين عليها أن تعمل في إطار التقيد الصارم بالتعليمات الملحوظة بهذا الرمز؛ أو تلف المنتج أو الإصابة الشخصية.



رمز التحذير

هذا هو رمز التحذير. التعليمات التي تحمل هذا الرمز تتطلب الحذر الشديد قد يؤدي عدم كفاية الحذر إلى إصابة طفيفة أو متوسطة، أو تلف المنتج.



رمز الملاحظة

يحتوي هذا الدليل على الكثير من معلومات السلامة الهامة (التي يجب أن يلاحظها المستخدمون).

1.3 التحذيرات المتعلقة بالكهرباء

لا تسحب سلك الطاقة عند سحب قابس الطاقة الخاص بالثلاجة. يرجى فهم بقوة المكونات وسحبه من مأخذ الكهرباء مباشرة. لضمان الاستخدام الآمن، لا تضر سلك الطاقة أو تستخدم سلك الطاقة عند تلفه أو اهترائه.

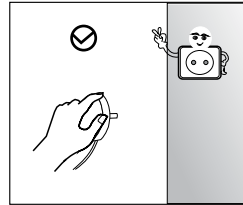

يرجى استخدام مأخذ طاقة مخصص ومقبس الطاقة لا تكون مشتركة مع الأجهزة الكهربائية الأخرى.

يجب أن يتم توصيل قابس الطاقة بإحكام مع المقبس أو قد يحدث حريق آخر.

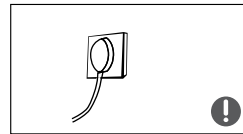

يرجى التأكد من أن قطب التأسيس من مأخذ الطاقة مجهزة خط التأسيس موثوق بها.



يرجى إيقاف صمام تسريب الغاز ثم فتح الأبواب والنوافذ في حالة تسرب الغاز وغيرها من الغازات القابلة للاشتعال. ال تقم بفصل الثلاجة والأجهزة الكهربائية الأخرى بالنظر إلى أن الشرارة قد تسبب حريقاً.

لا تستخدم الأجهزة الكهربائية في الجزء العلوي من الجهاز، إلا إذا كانت من النوع الموصى به من قبل الشركة المصنعة.

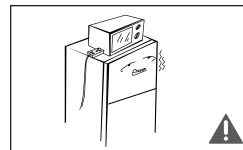

محتويات

1 تحذيرات السلامة

- 1.1 تحذير
- 1.2 معانى رموز تحذير السلامة
- 1.3 التحذيرات المتعلقة بالكهرباء
- 1.4 تحذيرات الاستخدام
- 1.5 تحذيرات بخصوص وضع الأشياء
- 1.6 تحذيرات بخصوص الطاقة
- 1.7 تحذيرات التخلص من الجهاز

2 الاستخدام الصحيح للثلاجة

- 2.1 وضع الثلاجة
- 2.2 أقدم الاستواء
- 2.3 تغيير الباب للفتح من اليسار إلى اليمين
- 2.4 تغيير الإضاءة
- 2.5 التشغيل
- 2.6 نصائح لتوفير الطاقة

3 الهيكل والوظائف

- 3.1 المكونات الرئيسية
- 3.2 الوظائف

4. صيانة والاهتمام بالثلاجة

- 4.1 التنظيف العام
- 4.2 تنظيف غطاء حجرة الخضروات
- 4.3 إذابة الثلج
- 4.4 التوقف عن العمل

5 اكتشاف الأعطال وتصليحها

- 5.1 اكتشاف الأعطال وتصليحها

6 المعاملات

- 6.1 المعاملات الفنية



الطراز: RFHA-TM892NSS9