

mellerware®

City Move

Automatic vacuum-cleaner
Robot aspirador
Robot Stofsuijer
Aspirateur robot
Robô aspirador
Aspirapolvere

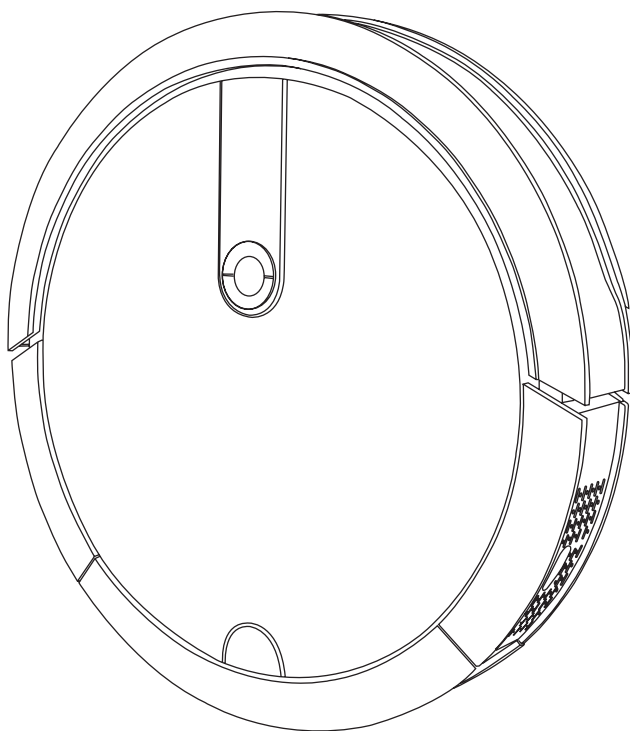

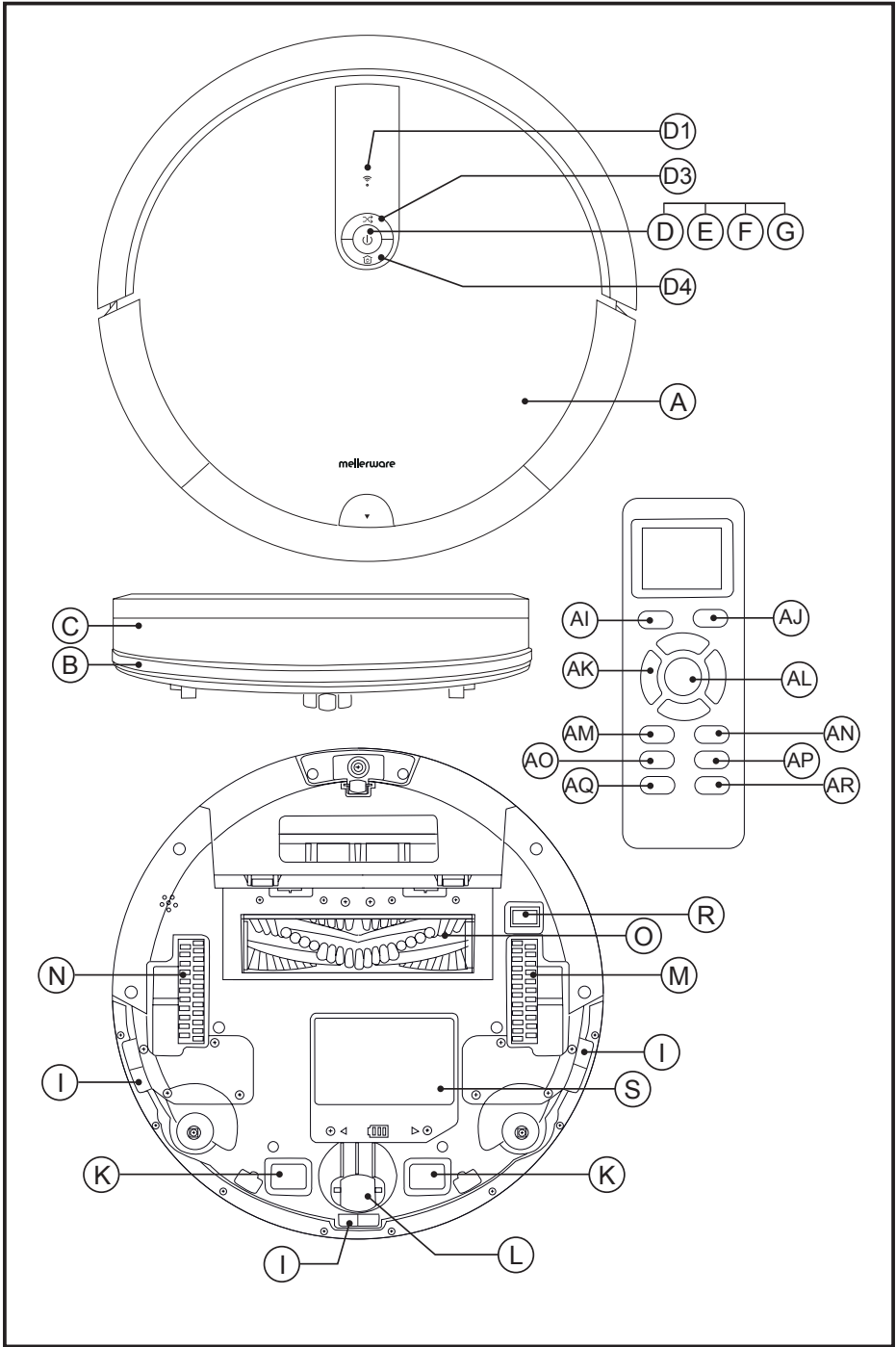

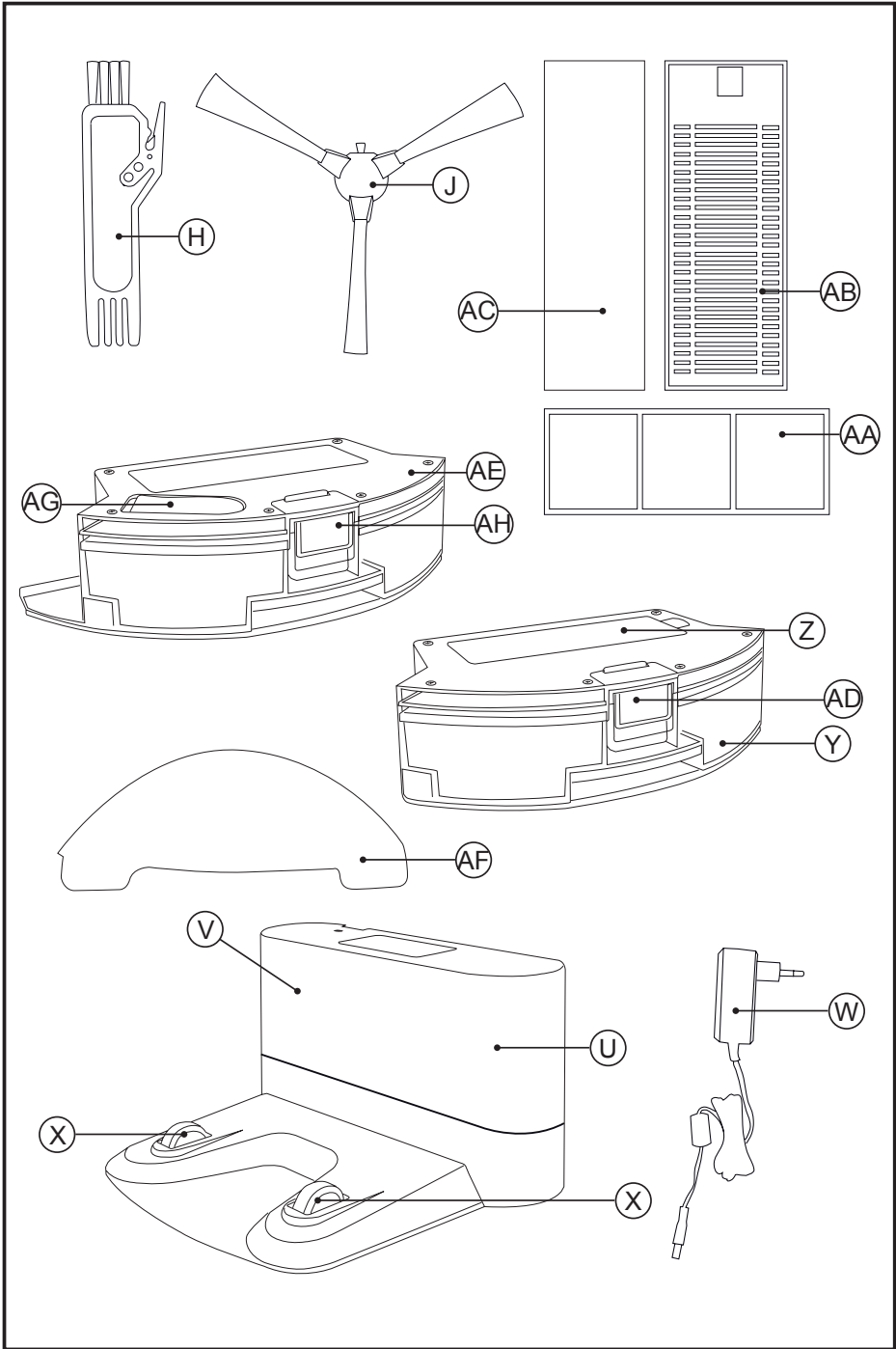

English

Robot Vacuum cleaner CITY MOVE

Dear customer,

Many thanks for choosing to purchase a MELLERWARE brand product.

Thanks to its technology, design and operation and the fact that it exceeds the strictest quality standards, a fully satisfactory use and long product life can be assured.

Read these instructions carefully before switching on the appliance and keep them for future reference. Failure to follow and observe these instructions could lead to an accident.

SAFETY ADVICE AND WARNINGS

- This appliance can be used by children aged from 8 years and above and persons with reduced physical, sensory or mental capabilities or lack of experience and knowledge if they have been given supervision or instruction concerning use of the appliance in a safe way and understand the hazards involved.
- Cleaning and user maintenance shall not be made by children without supervision
- This appliance is not a toy. Children should be supervised to ensure that they do not play with the appliance.
- This appliance contains accessories with rotary parts. Loose clothes, jewellery or long hair can be caught in moving parts. Dress properly. Do not wear baggy or loosehanging clothes or accessories. Keep your hair, clothing and gloves away from moving parts.
- Disconnect the battery charger from the mains when not in use and before undertaking any cleaning task.
- Only use the appliance with the specific power supply unit, provided with the appliance.
- Only connect the appliance to a safety extra low voltage corresponding to the marking on the appliance.
- The battery must be removed from the appliance before it is scrapped.
- The appliance must be disconnected from the supply mains when removing the battery.
- The battery is to be disposed of safely.
- This appliance is for household use only, not professional, industrial use.
- Ensure that the voltage indicated on the charger rating label matches the mains voltage before plugging in the charger.

- Connect the appliance to a socket that can supply a minimum of 10 amperes.
- The charger's plug must fit correctly into the mains socket. Do not alter the plug. Do not use plug adaptors.
- Do not force the power cord. Never use the power cord to lift up, carry or unplug the battery charger.
- Do not touch the plug with wet hands.
- Do not use the appliance if the cable or plug is damaged.
- If any of the appliance casings breaks, immediately disconnect the appliance from the mains to prevent the possibility of an electric shock.
- Do not use the appliance if it has fallen on the floor, if there are visible signs of damage or if it has a leak.
- Avoid all contact with the liquid that could be released from the battery. In case of contact with eyes, wash them thoroughly and seek medical advice. The liquid spilled from the battery may cause irritation or burns.

USE AND CARE:

- Do not use the appliance if its accessories are not properly fitted.
- Do not use the appliance to gather up water or any other liquid.
- Do not use the appliance if the on/off switch does not work.
- Respect the MAX level indicator.
- Remove the batteries from the appliance if you are not going to use it for some time.
- Store this appliance out of reach of children and/or persons with physical, sensory or reduced mental or lack of experience and knowledge.
- Do not work on areas where there are metal objects, such as nails and/or screws.
- Never vacuum hot or sharp objects (cigarette butts, ashes, nails, etc.).
- Do not open the battery/ies under any circumstances whatsoever.
- When the battery/ies is not in use, keep it away from other metal objects like paper clips, coins,

keys, screws ... that could connect a terminal to another.

- Do not shortcircuit the battery terminals as this may cause an explosion or fire.
- The battery/ies should be stored at a temperature of below 40°C.
- Recharge the battery/ies only with the charger supplied by the manufacturer. A charger that is suitable for one type of battery may cause explosion or fire hazard when used with other battery/ies.
- Use the device only with the battery/ies for which has been specifically designed. The use of any other battery/ies can cause an explosion or fire hazard.

SERVICE:

- Make sure that the appliance is serviced only by specialist personnel, and that only original spare parts or accessories are used to replace existing parts/accessories.
- CAUTION: There is a risk of fire if the appliance's cleaning is not done according to these instructions.
- Any misuse or failure to follow the instructions for use renders the guarantee and the manufacturer's liability null and void.

DESCRIPTION

TOP VIEW

- A Robot vacuum cleaner top cover
- B Antiscratch band
- C Front impact infrared sensor
- D Operation buttons:
 - D1 Wi-Fi indicator
 - D2 AUTO button: Power ON/AUTO cleaning mode
 - D3 Random cleaning mode
 - D4 Go home mode
- E Red light fixed or blinking error
- F Operating light
- G Charge light indicator.
- H Selfcleaning brush

BOTTOM VIEW

- I Antifall sensors
- J Side brushes
- K Load contact points
- L Swivel wheels
- M Right wheel
- N Left wheel
- O Main rotative brush

R Power interruptor
S Battery cover

CHARGING BASE

U Charging base
V Sensor base
W Charger
X Load contact points

DUST TANK

Y Dust tank
Z Dust tank cover
AA Textile prefilter
AB EPA Filter
AC Sponge Filter
AD Dust container removal button

WATER TANK

AE Water tank
AF Microfiber mop
AG Hermetic water tank lid
AH Water tank removal button

REMOTE CONTROL

AI AUTO cleaning mode button
AJ Button Cleaning mode Go Home (returns to the charging station automatically)
AK Direction buttons (up / down / right / left)
AL Start button or stop
AM Button to select the time
AN Button to select the schedule
AO Spiral cleaning mode button
AP Edge Cleaning Mode button
AQ Button Room cleaning mode
AR Maximum suction button in room and AUTO.

NOTA: Insert 2 AAA batteries before using the remote control for the first time. Make sure that the positive and negative poles are located in the correct direction in the battery compartment.

If the model of your appliance does not have the accessories described above, they can also be bought separately from the Technical Assistance Service.

IMPORTANT:

- Cables or other objects on the ground can hinder the mobility of the robot. Remove these objects before using the robot vacuum cleaner.

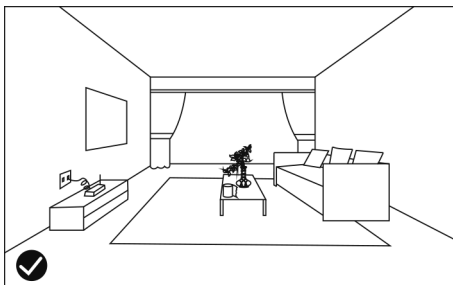

- Use the vacuum cleaner the robot only on short pile carpets.

- Furniture less than 8cm can block the robot. Lift the furniture if you need to clean this area.

- Put a safety barrier on the stairs to prevent it from falling in case the fall arrest sensors do not work properly.

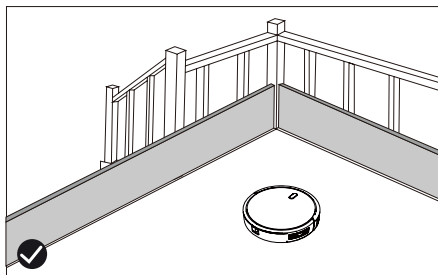

INSTALLATION

- Be sure to remove all packaging material from inside the appliance.

WIFI CONNECTION & DOWNLOADING THE APP

- To be able to use the City Move robot from anywhere, the Mellerware City Move App has to be downloaded.

SETUP:

- Download the Mellerware City Move App from the App Store or Google Play.

- Sign up using your email address and a password.
- Confirm registration using the verification code that will be sent to your email account.
- Create your home, name your home, establish the geographical location and select the room where you are going to place the smart device.
- Add City Move by following the steps described in THE QUICK GUIDE.

LUMINOUS Wi-Fi INDICATOR:

- To connect the Robot to the Wi-Fi, the green Wi-Fi indicator light will flash rapidly.
- When the device is connected to the Wi-Fi network, the green Wi-Fi indicator light will remain constant.
- If the device cannot connect, then the green light will flash slowly.
- To reset the luminous Wi-Fi indicator, press buttons (D2) AUTO button and (D4) Go Home Mode button at the same time for 3 seconds or switch the robot off using the power switch (R) and then switch it on again.

IMPORTANT:

- The device only supports a 2.4G Wi-Fi network.
- If the Wi-Fi connection is lost:

The robot will enter sleep mode and the luminous Wi-Fi indicator will flash rapidly, indicating that the connection has failed. Try reconnecting the robot by following the steps in THE QUICK GUIDE.

- If the connection fails again, then check the following:

The robot is too far away from the router.

The Wi-Fi password is incorrect.

The Wi-Fi network is not 2.4GHz

CHARGING BASE POSITION:

- Connect the charger to the charging base.

- Place the load base flat and next to the wall.
- To receive a good signal, you must leave a radius of 1m to the right and left and 2 meters forward of the base.

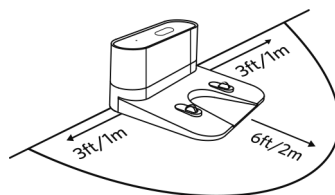

- Connect to the power.

INSTALL SIDE BRUSHES:

- Mount the side brushes on the bottom of the robot by pressing the brushes into its slot.

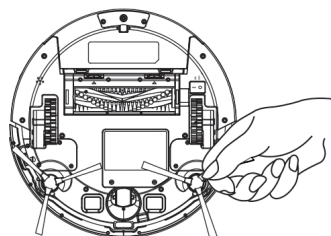

BATTERY CHARGE:

- Warning: A new battery does not come with a full charge and must be fully charged before using the device for the first time.



- Charge the battery at room temperature between 4 and 40°C.
- Turn on the ON / OFF button located on the bottom of the robot.

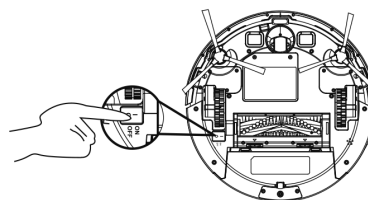

- Put the robot in the charging base and ensure that the automatic charging poles are aligned correctly.

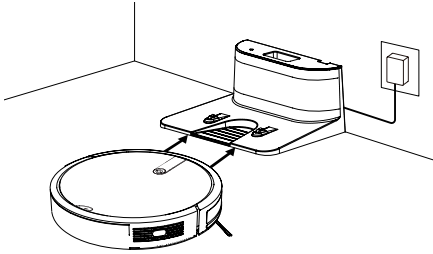

- D2 AUTO button: the red LED will light blinking. When the LED stops blinking the robot is loaded. Load the robot for 4 hours before the first use.

ACTIVATE THE ROBOT

- Before starting use, ensure that the power switch (R) is on.
- Press the D2 AUTO button to awaken the robot.

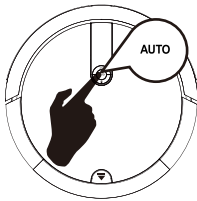

- Press the D2 AUTO button to start cleaning in AUTO (AI) mode, you can also start cleaning by pressing the AUTO button on the remote control.



- NOTE: If the battery is about to run out, the robot will return to the charging base automatically to recharge.
- NOTE: If the load base is inaccessible, the robot can not be recharged, it will return to the initial situation and the cleaning system will end. In this case, place the robot manually in the charging base so that it can be recharged correctly.

PAUSE THE ROBOT

- To stop the robot press the D2 AUTO button or press the on / off button (AL) on the remote control.

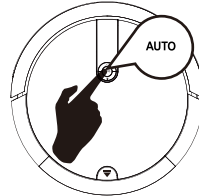

- To resume the cleaning cycle, press the D2 AUTO button again.
- For the robot to return to the charging base (U) press the Go Home button (D4).

POWER OFF THE ROBOT

- To turn off the robot press D2 AUTO button next until the operation indicator goes off.

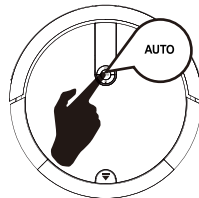

CLEANING MODES

AUTO CLEANING MODE

- The robot starts to vacuum automatically and combines the different cleaning modes in one optimizing the cleaning of your home to the maximum. To use the AUTO cleaning mode, press the button (AI) on the remote control.

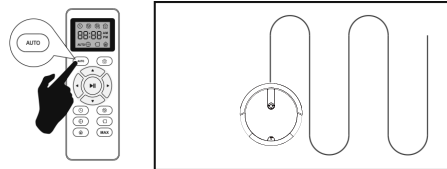

- When the cleaning cycle ends or if the battery runs out, it returns to the charging base automatically.

SPIRAL CLEANING MODE

- The robot starts vacuum at a particular point by spiraling outward approximately (1 meter) in diameter and then spiraling inward to where it started. To use the spiral cleaning mode, press the (AO) button on the remote control.

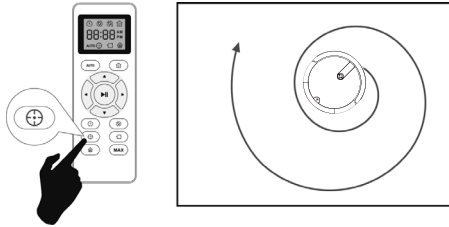

- If you prefer a faster cleaning of the edges, press the button (AP) on the remote control.

SMALL ROOM CLEANING MODE

- When it is necessary to clean a specific room, press the room cleaning mode button on the remote control (AQ).

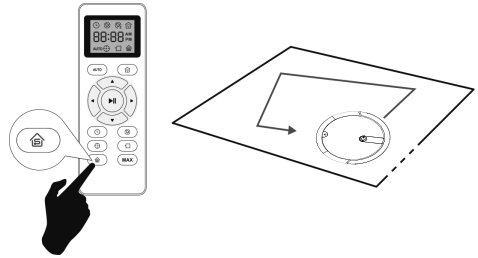

MAX CLEANING MODE

- The robot increases its suction power to provide a deeper cleaning.

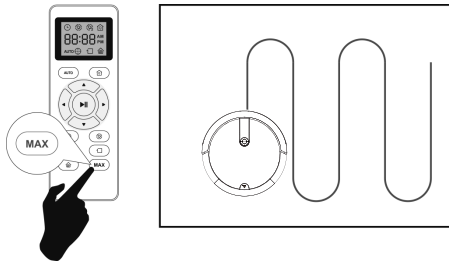

- When the cleaning is finished, the robot will stop.

- Make sure to close the doors of the room while using this mode.

GO HOME MODE

- Mode of return to the charging base automatically when the robot detects that only 15% of the battery is left.

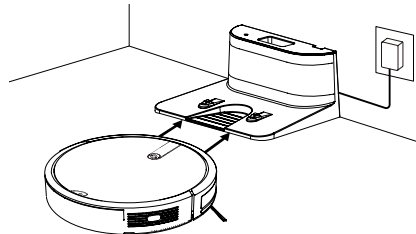

- To use the MAX cleaning mode, press the (AR) button on the remote control.

- MAX cleaning mode can only be activated during operation in AUTO cleaning mode.

EDGE CLEANING MODES

- Once the robot finishes cleaning the open areas of your floor, use the perimeter mode to make sure it has been cleaned along the walls and around the legs of the furniture.

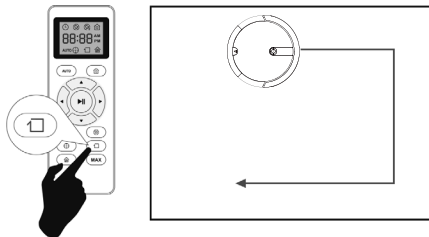

- To activate the Go Home mode, press the (AJ) button on the remote control.

WATER TANK ICONTROL MODE

- At the end of the suction process, you can change the dust deposit through the water tank (AE) to continue cleaning. The water tank works by dripping so the mop will moisten and mop the floor.

- Open the hermetic lid of the tank (AG) and introduce water into the tank.

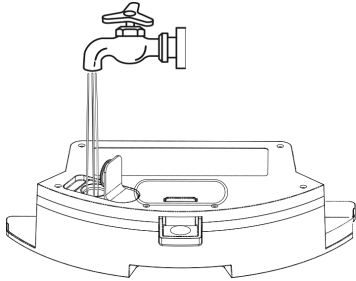

- Put the mop that is fastened securely.

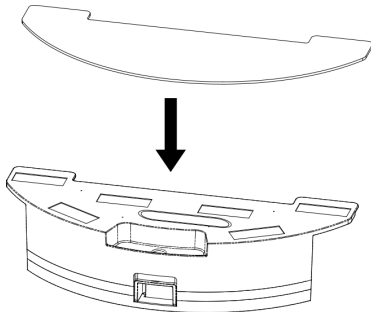

- Enter the water tank and select the cleaning mode you need.

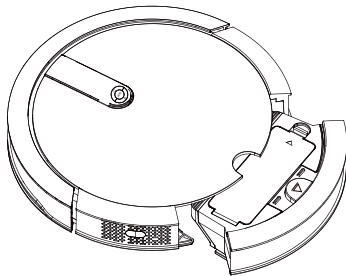

IMPORTANT:

- Do not use the mop outdoors.
- Remove the carpets to avoid damaging them.
- Before loading the robot, remove the water tank and the mop.

CLEANING SCHEDULE

- The robot vacuum cleaner has cleaning schedule settings that allow you to customize when you clean your home.

- These settings can only be confirmed via the remote control.

IMPORTANT:

- Make sure that the remote control is close to the robot while setting the clock or time.
- Make sure that the power switch is in the ON position.

1) CONFIGURE THE CLOCK OF THE REMOTE CONTROL

Press the (AM) button on the remote control, the time selector starts blinking.

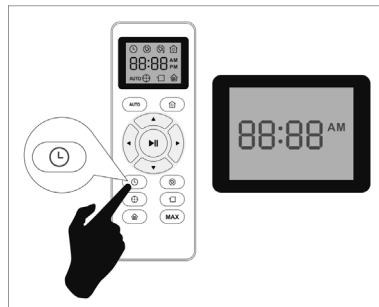

Press the direction buttons ▲ or ▼ to select the desired time.

Press the direction buttons ◀ or ▶ to select the minutes or hours.

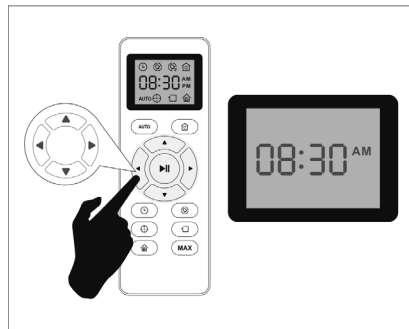

Press the (AL) button in progress or stop the robot will beep when the time setting is completed.

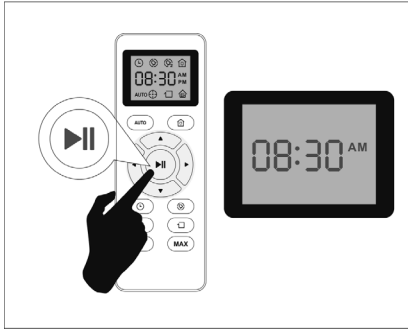

2) CONFIGURE THE CLEANING HOURS

- Press the (AN) button on the remote control, the time selector starts blinking.

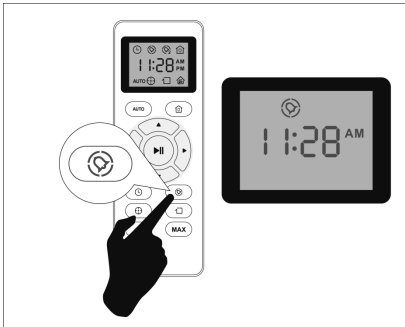

- Press the direction buttons ▲ or ▼ to select the desired time.

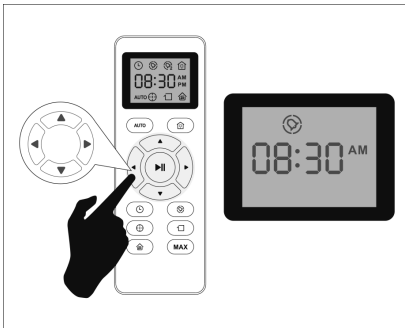

- Press the direction buttons ◀ or ▶ to select the minutes or hours.
- Press the (AL) button in progress or stop the robot will beep when the time setting is completed.

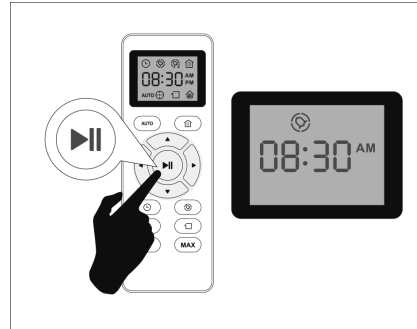

3) CANCEL THE SETTINGS OF THE CLEANING HOURS

Press the (AN) button on the remote control for 4 seconds, the vacuum cleaner will emit a beep when the cleaning schedule confirmation is canceled.



LED INDICATOR

LED LIGHT	ROBOT STATUS
Flashing blue	Charging
Solid blue	Standby / Cleaning / Fully charged
Solid pink	Low power and returning to Charging Dock
Off	Robot is off. To conserve power, the light automatically turns off when robot is not docked to the charging dock and has been inactive for 1 minute.
Flashing / Solid Red + Beeping	Robot has an error. Refer to the troubleshooting section "Anomalies" in this manual for solutions

MAINTENANCE

- Disconnect the battery charger from the mains and allow it to cool before undertaking any cleaning task.
- Clean the equipment with a damp cloth with a few drops of washingup liquid and then dry.
- Do not use solvents, or products with an acid or base pH such as bleach, or abrasive products, for cleaning the appliance.
- Do not let water or any other liquid get into the air vents to avoid damage to the inner parts of the appliance.
- Never submerge the appliance in water or any other liquid or place it under running water.
- Never submerge the connector in water or any other liquid or place it under running water.

CITY LITE	CLEANING	REPLACEMENT FREQUENCY
Dust Bin	After each use	-
Filters	Once every week	Every 2 months
Rolling Brush	Once every week	Every 6-12 months
Side Brushes	Once every month	Every 3-6 months(or when visibly worn)
Sensors	Once every month	-
Charging Pins	Once every month	-
Swivel wheel	Once every month	-

EMPTYING THE POWDER TANK:

- Empty the dust container after each use.
- Uncouple the dust container from the appliance.

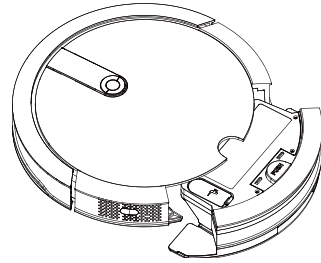

- Open the emptying lid of the tank where indicated by the arrows and pour its contents into an appropriate waste container.

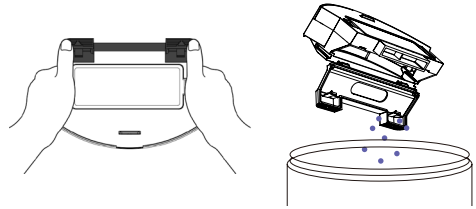

CHANGE OF FILTERS:

- Disconnect the powder container from the appliance.
- Open the lid of the filter compartment located in the upper part of the dust tank.

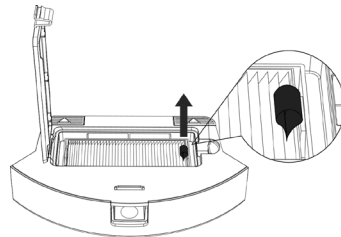

- Extract the filter and shake lightly to expose the dust.

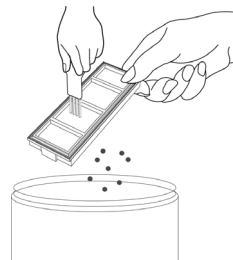

CAMBIO DE BATERIA:

- Unscrew the screw of the battery cover and remove the cover.

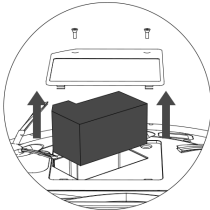
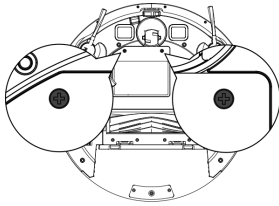

- Disconnect the plug between the battery and the robot.

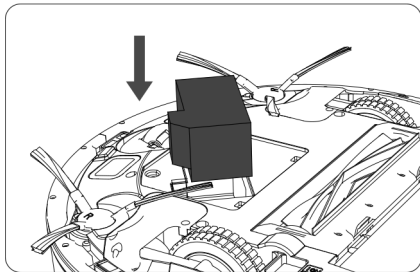

- Insert the new battery, connect it to the robot and close the lid.

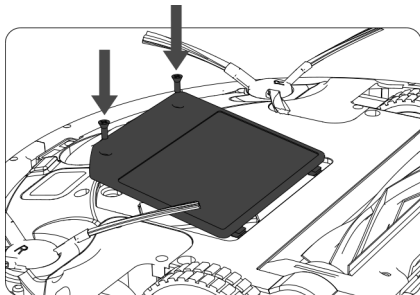

CLEANING MOP

- Remove the tank lid.
- Wash the mop with water and let it dry.

CLEANING ROBOT'S MAIN ROTATIVE BRUSH AND SIDE BRUSHES:

- Open the compartment lid, remove the brush and clean the compartment with a damp cloth.

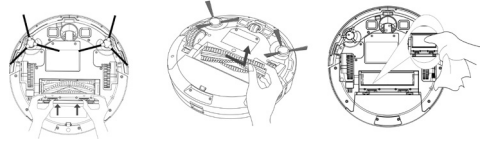

- Clean the central rotating brush. Cut the hair wrapped in the brush with the blade that includes the selfcleaning brush.

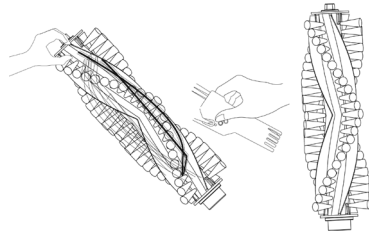

- Remove the side brushes using a damp cloth to clean them.

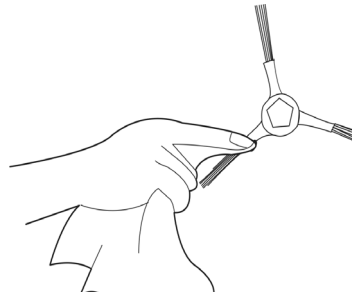

CLEANING ROBOT'S SWIVEL WHEEL:

- Remove the castor wheel and then use the selfcleaning brush to clean the dust.

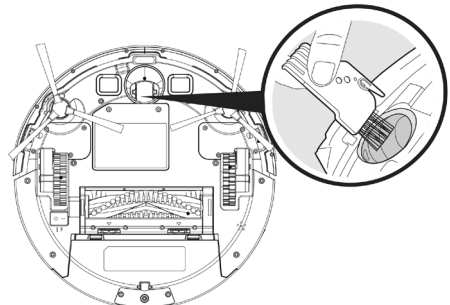

CLEANING ROBOT'S ANTIFALLING SENSORS:

- Para un buen funcionamiento de los sensores extrae el polvo a menudo con el cepillo de autolimpieza o un paño seco.

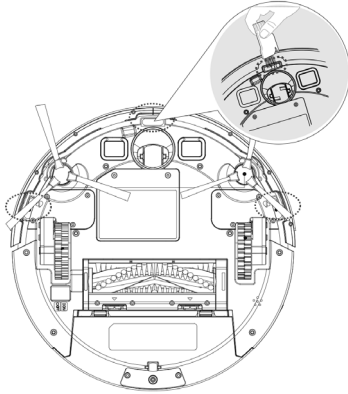

- Volver a colocar las piezas de fijación de los cepillos laterales.

CLEANING ROBOT'S LOAD CONTACT POINTS:

- Clean the automatic loading poles and load it with the cleaning cloth and a dry cloth.

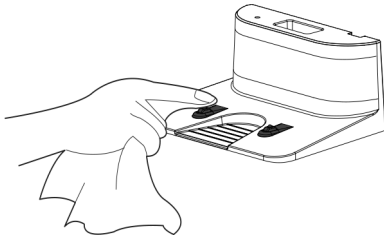

REPAIR

- Take the appliance to an authorised technical support service if product is damaged or other problems arise. Do not attempt to disassemble or repair the appliance yourself as this may be dangerous.

FOR EU PRODUCT VERSIONS AND/OR IN CASE THAT IT IS REQUESTED IN YOUR COUNTRY:

ECOLOGY AND RECYCLABILITY OF THE PRODUCT

- The materials of which the packaging of this appliance consists are included in a collection,

classification and recycling system. Should you wish to dispose of them, use the appropriate public recycling bins for each type of material.

- The product does not contain concentrations of substances that could be considered harmful to the environment.



This symbol means that in case you wish to dispose of the product once its working life has ended; take it to an authorised waste agent for the selective collection of Waste from Electric and Electronic Equipment (WEEE).



This symbol means that product may include a battery or batteries; user must to remove them before disposing of the product. Remember that batteries must be disposed of in duly authorised containers. Do not dispose of them in fire.

HOW TO REMOVE THE BATTERIES FROM THE INTERIOR OF THE DEVICE:

- CAUTION: It is important that the batteries are fully discharged prior to its withdrawal from the apparatus.
- CAUTION: the appliance must be disconnected from the supply mains when removing the batteries.
- To remove the batteries, once the life of the appliance, proceed as follows:
- Unscrew the screw of the battery cover and remove the cover.

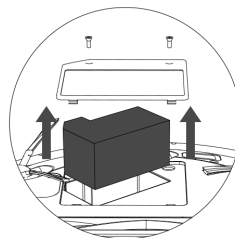
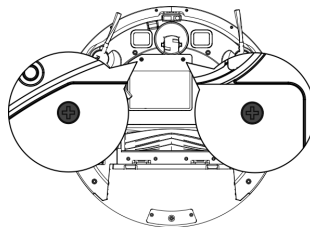

- Disconnect the plug between the battery and the robot.

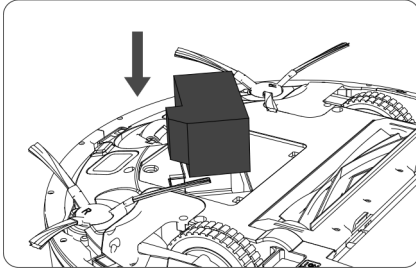

This appliance complies with Directive 2014/35/EU on Low Voltage, Directive 2014/30/EU on Electromagnetic Compatibility, Directive 2011/65/EU on the restrictions of the use of certain hazardous substances in electrical and electronic equipment and Directive 2009/125/EC on the ecodesign requirements for energyrelated products.

WARRANTY AND TECHNICAL ASSISTANCE

- This product enjoys the recognition and protection of the legal guarantee in accordance with current legislation. To enforce your rights or interests you must go to any of our official technical assistance services.
- You can find the closest one by accessing the following web link: www.mellerware-home.com.
- You can also request related information by contacting us. You can download this instruction manual and its updates at www.mellerware-home.com

ANOMALIES

In case of detecting any anomaly, check the following table:

ERROR N°	BLINKS AND BEEPS	LIKELY CAUSE	WHAT TO DO	
1	SOLID RED INDICATOR LIGHT	BEEP ONCE	Front caster wheel is stuck	"Clean the front caster wheel and press the power button to restart the Robot."
2		BEEP TWICE	Robot's side brush probably stuck	"Clean the side brush and press the power button to restart the Robot."
3		BEEP TRIPLE	"Robot's vacuum fan is stuck or its filter is clogged."	"Remove and empty Robot's bin. Clean Robot's filter. Then, briskly tap the bin to loosen any remaining trapped debris."
4		BEEP QUARTIC	Robot's rolling brush can't turn.	"Remove and clean Robot's rolling brush and caps."
5	BREATH RED INDICATOR LIGHT	BEEP TWICE	Bumper is stuck.	Check whether the bumper is flexible.
6		BEEP TRIPLE	Robot's cliff sensors are dirty or it is stuck on a dark surface.	"If Robot is hanging over a drop, or on a dark surface, start in a new location. Otherwise, wipe its cliff sensors with a dry cloth."
7		BEEP QUARTIC	"Robot cannot return to its Charging Dock or starting position."	"Ensure there are no obstacles in front of the Charging Dock or starting position. Wipe the Charging contacts on both the Charging Dock and robot with a clean, dry cloth."

Español

Robot Aspirador CITY LITE

Distinguido cliente:

Le agradecemos que se haya decidido por la compra de un producto de la marca ME-LLERWARE.

Su tecnología, diseño y funcionalidad, junto con el hecho de superar las más estrictas normas de calidad le comportarán total satisfacción durante mucho tiempo.

Leer atentamente este folleto de instrucciones antes de poner el aparato en marcha y guardarlo para posteriores consultas. La no observación y cumplimiento de estas instrucciones pueden comportar como resultado un accidente.

CONSEJOS Y ADVERTENCIAS DE SEGURIDAD

- Este aparato pueden utilizarlo niños con edad de 8 años y superior y personas con capacidades físicas, sensoriales o mentales reducidas o falta de experiencia y conocimiento, si se les ha dado la supervisión o formación apropiadas respecto al uso del aparato de una manera segura y comprenden los peligros que implica.
- La limpieza y el mantenimiento a realizar por el usuario no deben realizarlos los niños sin supervisión.
- Este aparato no es un juguete. Los niños deben estar bajo vigilancia para asegurar que no jueguen con el aparato.
- Este aparato contiene accesorios con partes rotatorias. Ropas colgantes, joyas o cabellos largos pueden ser atrapados por las piezas en movimiento. Vestir de forma adecuada. No llevar prendas amplias ni elementos colgantes. Mantener los cabellos, ropa y guantes alejados de las partes móviles.
- Desenchufar el cargador de baterías de la red cuando no se use y antes de realizar cualquier operación de limpieza.
- Usar el aparato solamente con la fuente de alimentación específica, suministrada con el aparato.
- Conectar el aparato solamente a una muy baja tensión de seguridad que corresponda con el marcado del aparato.
- Si la conexión red está dañada, debe ser substituida, llevar el aparato a un Servicio de Asistencia Técnica autorizado. Con el fin de evitar un peligro, no intente desmontarlo o repararlo por sí mismo.
- La batería debe ser retirada

del aparato antes de que se deseche.

- El aparato debe estar desconectado de la red de alimentación al quitar la batería

- La batería debe ser eliminada de manera segura.

- Este aparato está pensado únicamente para un uso doméstico, no para uso profesional o industrial.

- Antes de conectar el cargador de baterías a la red, verificar que el voltaje indicado en la placa de características coincide con el voltaje de red.

- Conectar el aparato a una base de toma de corriente que soporte como mínimo 10 amperios.

- La clavija del cargador de baterías debe coincidir con la base eléctrica de la toma de corriente. Nunca modificar la clavija. No usar adaptadores de clavija.

- No forzar el cable eléctrico de conexión. Nunca usar el cable eléctrico para levantar, transportar o desenchufar el cargador de baterías.

- No tocar la clavija de conexión con las manos mojadas.

- No utilizar el aparato con el cable eléctrico o la clavija dañada.

- Si alguna de las envolturas del aparato se rompe, desconectar inmediatamente el aparato de la red para evitar la posibilidad de sufrir un choque eléctrico.

- No utilizar el aparato si ha caído, si hay señales visibles de daños, o si existe fuga.

- Evite cualquier contacto con el líquido que pueda desprender la batería. Caso de contacto accidental con los ojos lávelos y acuda a un médico. El líquido derramado por la batería puede provocar irritación o quemaduras.

UTILIZACIÓN Y CUIDADOS:

- No usar el aparato si sus accesorios no están debidamente acoplados.

- No usar el aparato para recoger agua ni cualquier otro líquido.

- No usar el aparato si su dispositivo de puesta en marcha/paro no funciona.

- Respetar la indicación de nivel MAX.

- Retirar las pilas o baterías del aparato si no lo va a usar en mucho tiempo.

- Guardar este aparato fuera del alcance de los niños y/o personas con capacidades físicas, sensoriales o mentales reducidas o falta de experiencia y conocimiento.

- No actuar sobre áreas que contengan objetos metálicos tales como clavos y/o tornillos.

- No aspirar nunca objetos incandescentes o cortantes (colillas, cenizas, clavos...).

- No abrir la/s batería/s bajo ningún motivo.

- Cuando la/s batería/s no estén en uso, éstas deben mantenerse alejadas de otros objetos metálicos como clips para papeles, monedas, llaves, tornillos... que pudieran establecer conexión de un terminal a otro.

- Evite provocar un cortocircuito entre los terminales de la batería, ya que existe riesgo de explosión o incendio.

- Guardar la/s batería/s en lugares donde la temperatura no supere los 40°C.

- Recargue la/s batería/s solamente con el cargador suministrado por el fabricante. Un cargador que es adecuado para un tipo de baterías, puede ocasionar un peligro de explosión o incendio cuando es usado con otra/s batería/s.

- Use el aparato solamente con la/s batería/s por las que ha estado diseñado específicamente. El uso de cualquier otra/s batería/s puede ocasionar un peligro de explosión o incendio.

SERVICIO:

- Cerciorarse que el servicio de mantenimiento del aparato sea realizado por personal especializado, y que caso de precisar consumibles/recambios, éstos sean originales.

- **ADVERTENCIA:** Existe el riesgo de incendio en caso de que la limpieza del aparato no se realice conforme a estas instrucciones.

- Toda utilización inadecuada, o en desacuerdo con las instrucciones de uso, puede comportar peligro, anulando la garantía y la responsabilidad del fabricante.

DESCRIPCIÓN

VISTA SUPERIOR

- A Cubierta del robot aspirador
- B Banda antiralladuras
- C Sensor de infrarojos de impacto frontal
- D Botón de funcionamiento:
 - D1 Indicador de Wi-Fi
 - D2 Botón AUTO: Encendido ON/ modo de limpieza AUTO.
 - D3 Botón Modo de limpieza aleatoria
 - D4 Botón Modo de limpieza Go Home
- E Indicador luminoso rojo fijo o parpadeante de error
- F Indicador luminoso de funcionamiento
- G Indicador luminoso de carga.
- H Cepillo de autolimpieza

VISTA INFERIOR

- I Sensores de desnivel
- J Cepillos laterales
- K Puntos de contacto de carga
- L Rueda pivotante
- M Rueda derecha
- N Rueda izquierda
- O Cepillo rotativo central
- R Interruptor de alimentación
- S Tapa de la batería

BASE DE CARGA

- U Base de carga
- V Sensor de la base
- W Cargador
- X Puntos de contacto de carga

DEPÓSITO DE POLVO

- Y Depósito polvo
- Z Tapa del depósito polvo
- AA Prefiltro téxtil
- AB Filtro EPA
- AC Filtro de esponja
- AD Botón de extracción del depósito de polvo

DEPÓSITO DE AGUA

- AE Depósito de agua
- AF Mopa de microfibra lavable
- AG Tapa hermética del depósito de agua
- AH Botón de extracción del depósito de agua

MANDO A DISTANCIA

- AI Botón Modo de limpieza AUTO
- AJ Botón Modo de limpieza Go Home (vuelve a la base de carga automáticamente)
- AK Botones de dirección (arriba/ abajo/ derecha /izquierda)

- AL Botón en marcha o paro
- AM Botón para seleccionar la hora
- AN Botón para seleccionar el horario
- AO Botón Modo de limpieza en espiral
- AP Botón Modo de limpieza de Perímetro
- AQ Botón Modo de limpieza de habitación
- AR Botón Máxima succión en habitación y AUTO.

NOTA: Insertar 2 pilas AAA antes de usar el mando a distancia por primera vez. Asegúrese que el polo positivo y negativo están situados en la dirección correcta en el compartimento de las pilas.

En el caso de que su modelo de aparato no disponga de los accesorios descritos anteriormente, éstos también pueden adquirirse por separado en los Servicios de Asistencia Técnica

IMPORTANTE:

- Los cables o otros objetos que haya en el suelo pueden dificultar la movilidad del robot. Retirar estos objetos antes de usar el robot aspirador.

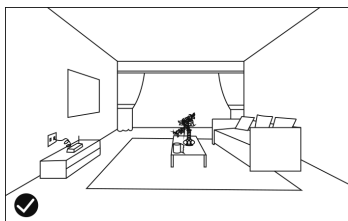

- Usar el aspirador el robot solo sobre alfombras de pelo corto.
- Los muebles inferiores a 8cm pueden bloquear el robot. Levantar los muebles si se necesita limpiar esta zona.
- Poner una barrera de seguridad en las escaleras para evitar que se caiga en caso de que los sensores anticaída no funcionen correctamente.

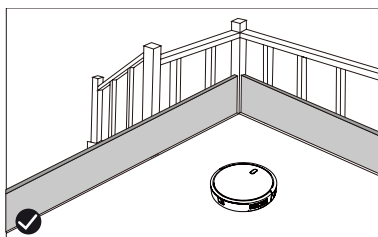

INSTALACIÓN

- Asegurarse de retirar todo material de empaque del interior del aparato.

CONEXIÓN WIFI Y DESCARGA DE LA APP

- Para poder usar el robot City Move desde cualquier lugar hay que descargar la App Mellerwere City Move.

CONFIGURACIÓN:

Descargar la App City Move Mellerwere en App Store o Google Play.

Regístrate con tu correo electrónico y una contraseña.

Confirme el registro con un código de verificación que va a recibir en su cuenta de correo electrónico.

Crea tu hogar, pon nombre a tu hogar, establece la ubicación geográfica y selecciona la habitación que vas a situar el dispositivo inteligente.

Añadir City Move siguiendo los pasos descritos en LA GUIA RÁPIDA.

INDICADOR LUMINOSO Wi-Fi:

Para conectar el Robot con el Wi-Fi la luz verde del indicador Wi-Fi parpadeará rápidamente.

Cuando el dispositivo se conecte a la red Wi-Fi la luz verde del indicador Wi-Fi quedará fija.

Cuando el dispositivo no pueda conectarse, la luz verde parpadeará lentamente.

Para volver activar el indicador luminoso Wi-Fi presionar los botones (D2) botón AUTO y (D4) botón Modo Go home a la vez durante 3 segundos o desactivar el robot con el botón (R) Interruptor de alimentación y volver a encender.

IMPORTANTE:

- Sólo admite la red de Wi-Fi de 2,4G.
- Si falla la conexión WIFI:

El robot entrará en modo suspensión y el indicador luminoso Wi-Fi parpadeará rápidamente, indicando que ha habido un fallo en la conexión. Intente reconectar el robot siguiendo los siguientes pasos de LA GUIA RÁPIDA.

- En caso de que la conexión falle de nuevo, compruebe lo siguiente:

El robot está demasiado lejos del router.

La contraseña Wi-Fi es incorrecta.

La red Wi-Fi no es de 2.4GHZ

COLOCACIÓN DE LA BASE DE CARGA:

- Conectar el cargador a la base de carga.
- Poner la base de carga en plano y junto a la pared.
- Para recibir buena señal hay que dejar libres un radio de un 1m a la derecha y a la izquierda y 2 metros hacia delante de la base.

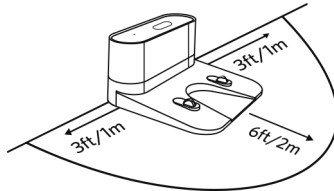

- Conectar a la corriente.

MONTAJE DE LOS CEPILLOS LATERALES:

- Montar los cepillos laterales en la parte inferior del robot presionando los cepillos en su ranura.

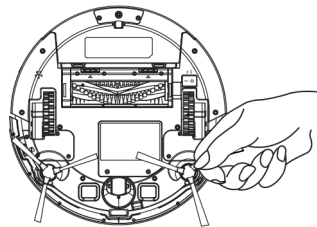

CARGA DE LA BATERÍA

- Advertencia: Una batería nueva no viene con carga completa y debe ser cargada al máximo antes de usar el aparato por primera vez.
- Cargar la batería a temperatura ambiente entre 4 y 40°C.
- Encender el botón de ON/OFF situado en la parte inferior del robot.

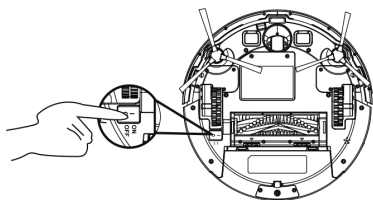

- Poner el robot en la base de carga y asegurar que los polos de carga automática están alineados correctamente.

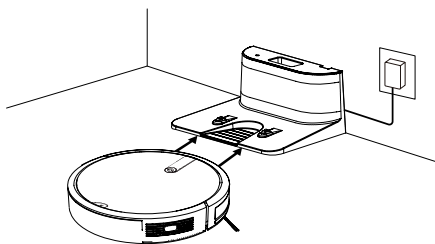

- Botón de funcionamiento (D2): el LED de color rojo se iluminará parpadeando. Cuando el LED deja de parpadear el robot está cargado. Cargar el robot durante 4 horas antes del primer uso.

EMPEZAR LA LIMPIEZA

- Antes de empezar su uso, asegurar que el interruptor de alimentación (R) está encendido.
- Presione el botón de funcionamiento (D2) para despertar el robot.

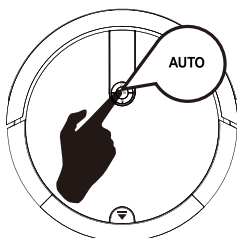

- Presione el botón de funcionamiento (D2) para empezar a limpiar en modo AUTO (AI), también puede empezar a limpiar presionando el botón AUTO del mando a distancia.



- NOTA: Si la batería se está a punto de agotar, el robot volverá a la base de carga automáticamente para recargarse.
- NOTA: Si la base de carga está inaccesible, el robot no se podrá recargar, volverá a la situación inicial y finalizará el sistema de limpieza. En este caso situe el robot manualmente en la base de carga para que pueda recargarse correctamente.

DETENER EL ROBOT

- Para detener el robot presione el botón de funcionamiento (D2) o presione el botón en marcha o paro (AL) del mando a distancia.

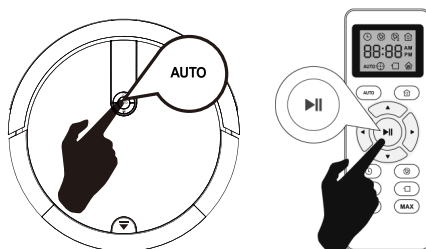

- Para reanudar el ciclo de limpieza presione el botón de funcionamiento (D2) otra vez.
- Para que el robot vuelva a la base de carga (U) presiona el botón Go Home (D4).

APAGAR EL ROBOT

- Para apagar el robot presione el botón de funcionamiento (D2) seguidamente hasta que el indicador de funcionamiento se apague.

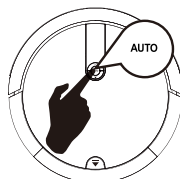

MODOS DE LIMPIEZA

MODO DE LIMPIEZA AUTO

- El robot empieza a aspirar de manera automática y combina los diferentes modos de limpieza en uno optimizando al máximo la limpieza de tu hogar. Para usar el modo de limpieza en AUTO presione el botón (AI) del mando a distancia.

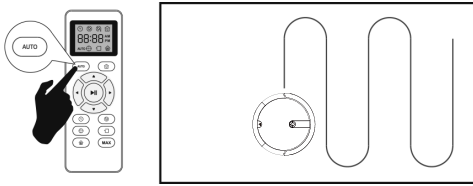

- Cuando termina el ciclo de limpieza o si la batería se agota vuelve a la base de carga automáticamente.

MODO DE LIMPIEZA EN ESPIRAL

- El robot empieza aspirar en un punto en concreto girando en espiral hacia afuera aproximadamente (1 metro) de diámetro y luego girando en espiral hacia adentro hasta donde empezó. Para usar el modo de limpieza en espiral presione el botón (AO) del mando a distancia.

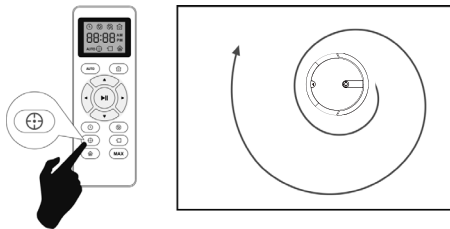

MODO DE LIMPIEZA MAX

- El robot aumenta su potencia de succión para proporcionar una limpieza más profunda.

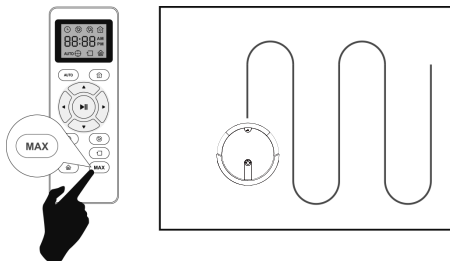

- Para usar el modo de limpieza MAX presione el botón (AR) del mando a distancia.
- El modo de limpieza MAX solo se puede activar durante el funcionamiento en modo AUTO.

MODO DE LIMPIEZA PERÍMETRO

- Una vez que el robot termina de limpiar las áreas abiertas de su piso, usa el modo perímetro para asegurarse de que haya limpiado a lo largo de las paredes y alrededor de las patas de los muebles.

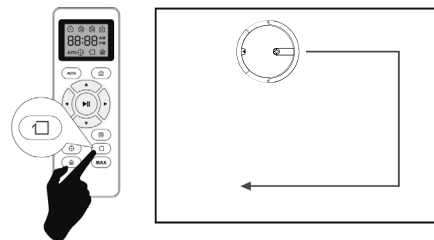

- Si prefiere una limpieza más rápida de los bordes, presione el botón (AP) del mando a distancia.

MODO DE LIMPIEZA EN HABITACIÓN

- Cuando sea necesario limpiar una habitación específica, presione el botón modo de limpieza habitación en el mando a distancia (AQ).

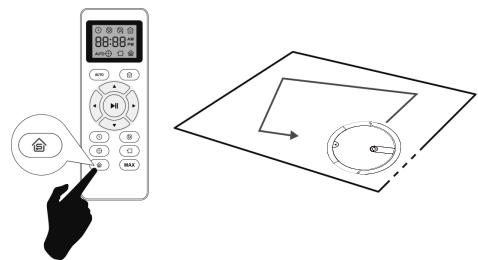

- Al terminar la limpieza, el robot se parará.
- Asegúrese de cerrar las puertas de la habitación mientras se use este modo.

MODO DE GO HOME

- Modo de retorno a la base de carga automáticamente cuando el robot detecta que solo le queda un 15% de la batería.

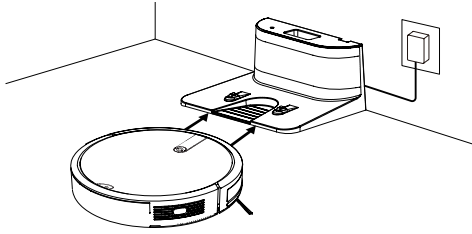

- Para activar el modo Go Home presione el botón (AJ) del mando a distancia.

MODO WATER TANK ICNTROL

- Al finalizar el proceso de aspiración se puede cambiar el depósito de polvo por el depósito de agua (AE) para continuar limpiando. El depósito de agua funciona por goteo por lo que la mopa se irá humedeciendo y fregando el suelo.

- 1) Abrir la tapa hermética del depósito (AG) e introducir agua en el depósito.

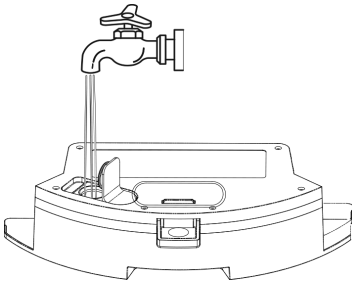

- 2) Poner la mopa que quede bien sujeta.

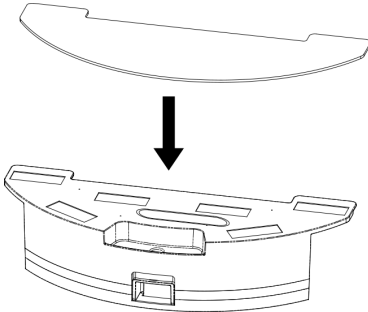

- 3) Introduce el depósito de agua y seleccione el modo de limpieza que necesite.

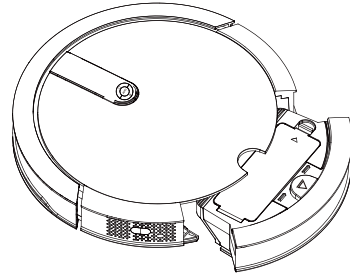

IMPORTANTE:

- No usar la mopa en exteriores.
- Retirar las alfombras para no estropearlas.
- Antes de cargar el robot retirar el depósito de agua y la mopa.

PROGRAMACIÓN DEL ROBOT ASPIRADOR

- El robot aspirador tiene configuraciones de programación de limpieza que le permiten personalizar cuando limpia su hogar.
- Estos ajustes solo se pueden configurar a través del mando a distancia.

IMPORTANTE:

- Asegúrese de que el control remoto esté cerca del robot mientras configura el reloj o el horario.
- Asegurese que el interruptor de alimentación está en posición ON.

1) CONFIGURA EL RELOJ DEL MANDO A DISTANCIA

- Presione el botón (AM) del mando a distancia, el selector de la hora empieza a parpadear.

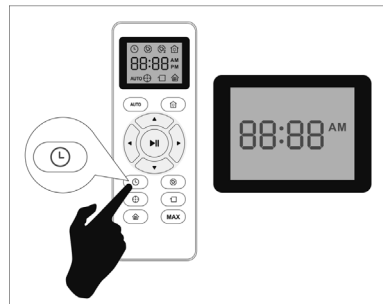

- Presione los botones de dirección ▲ o ▼ para seleccionar la hora deseada.

Presione los botones de dirección ◀ o ▶ para seleccionar los minutos o las horas.

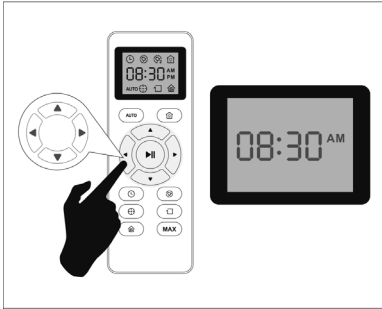

- Presione el botón (AL) en marcha o paro el robot emitirá un pitido cuando la configuración de la hora esté completada.

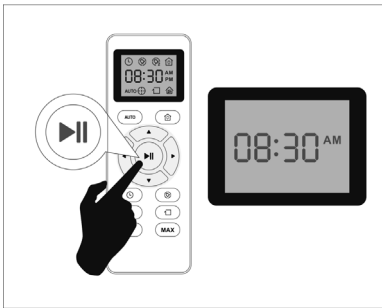

2) CONFIGURAR EL HORARIO DE LIMPIEZA

- Presione el botón (AN) del mando a distancia, el selector del horario empieza a parpadear.

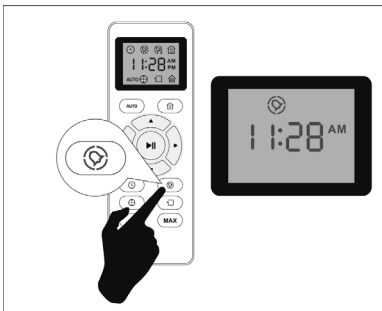

- Presione los botones de dirección ▲ o ▼ para seleccionar la hora deseada.

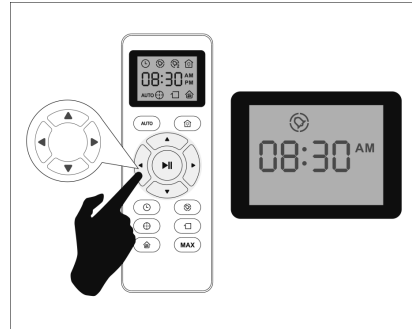

- Presione los botones de dirección ◀ o ▶ para seleccionar los minutos o las horas.

- Presione el botón (AL) en marcha o paro el robot emitirá un pitido cuando la configuración de la hora esté completada.

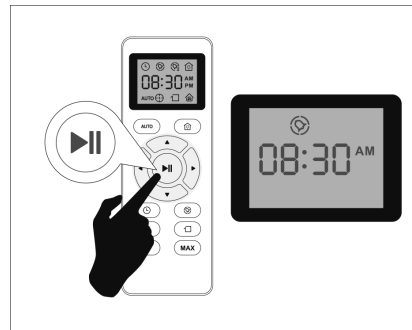

3) CANCELAR LA CONFIGURACIÓN DEL HORARIO DE LIMPIEZA

- Presione el botón (AN) del mando a distancia durante 4 segundos, el robot aspirador emitirá un pitido cuando le configuración del horario de limpieza esté cancelado.



INDICADOR LED

INDICADOR LED	ESTADO DEL ROBOT
Luz azul parpadeando	Cargando la batería
Luz azul fija	En reposo / En marcha / Carga completada
Luz rosa fija	Batería baja y retorno a la base de carga automática.
Apagado	El robot está apagado. Para ahorrar energía, la luz se apaga automáticamente cuando el robot no está acoplado a la base de carga y ha estado inactivo durante 1 minuto.
Luz roja fija / parpadeando + Pitido	El robot tiene un error. Consulte la sección de solución de problemas "Anomalías" en este manual para obtener soluciones.

MANTENIMIENTO

- Desenchufar el cargador eléctrico de la red y dejarlo enfriar antes de iniciar cualquier operación de limpieza.
- Limpiar el aparato con un paño húmedo impregnado con unas gotas de detergente y secarlo después.
- No utilizar disolventes, ni productos con un factor pH ácido o básico como la lejía, ni productos abrasivos, para la limpieza del aparato.
- No deje entrar agua u otro líquido por las aberturas de ventilación para evitar daños en las partes operativas interiores del aparato.
- No sumergir el aparato en agua u otro líquido, ni ponerlo bajo el grifo.
- No sumergir el conector en agua u otro líquido ni ponerlo bajo el grifo.

CITY LITE	LIMPIEZA	FRECUENCIA DE REEMPLAZO
Depósito de polvo	Después de cada uso	-
Filtros	Una vez a la semana	Cada 2 meses
Cepillo rotativo	Una vez a la semana	Cada 6-12 meses
Cepillos laterales	Una vez al mes	Cada 3-6 meses o cuando este visiblemente deteriorado
Sensores	Una vez al mes	-
Puntos de contacto de carga	Una vez al mes	-
Rueda pivotante	Una vez al mes	-

VACIADO DEL DEPÓSITO DE POLVO:

- Vaciar el depósito de polvo después de cada uso.
- Desacoplar el depósito polvo del aparato.

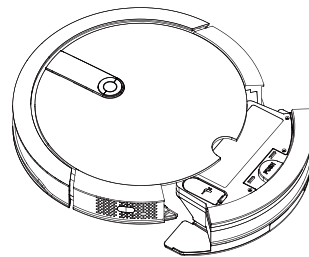

- Abrir la tapa de vaciado del depósito hacia donde indican las flechas y verter su contenido en un contenedor de basura apropiado.

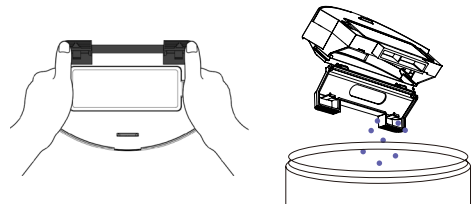

CAMBIO DE FILTROS:

- Desacoplar el depósito polvo del aparato.
- Abrir la tapa del compartimiento de los filtros situado en la parte superior del depósito de polvo.

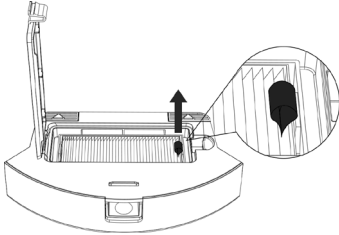

- Extraer el filtro y sacudir ligeramente para expulsar el polvo.

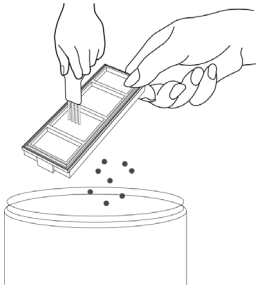

CAMBIO DE BATERIA:

- Desenroscar el tornillo de la tapa de la batería y retirar la tapa.

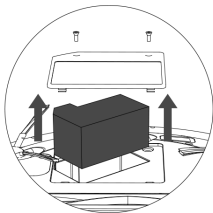
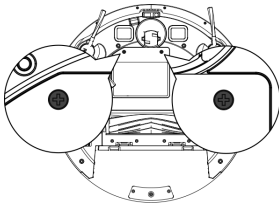

- Desconectar el enchufe entre la batería y el robot.

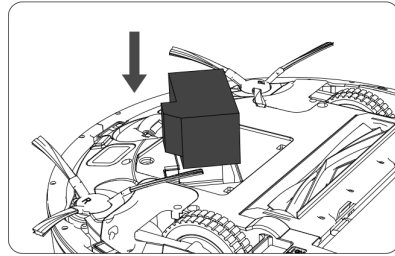

- Insertar la nueva batería, conectarla al robot y cerrar la tapa.

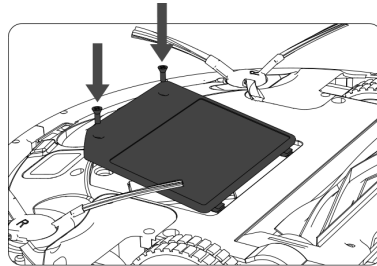

LIMPIEZA DE LA MOPA:

- Extraer la mopa del depósito.
- Lavar la mopa con agua y dejarla secar.

-

LIMPIEZA DEL CEPILLO ROTATIVO CENTRAL Y LOS CEPILLOS LATERALES:

- Abrir la tapa del compartimento, extraer el cepillo y limpiar el compartimento con un paño húmedo.

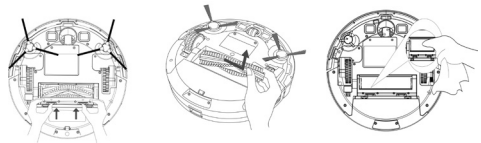

- Limpiar el cepillo rotatorio central. Corta el cabello enrollado en el cepillo con la cuchilla que incluye el cepillo de autolimpieza.

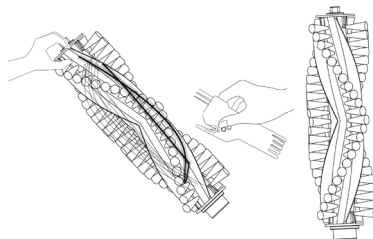

- Extrae los cepillos laterales usando un paño húmedo para limpiarlos.

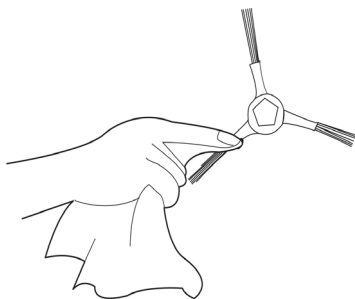

LIMPIEZA DE LA RUEDA PIVOTANTE:

- Extrae la rueda pivotante y luego usa el cepillo de autolimpieza para limpiar el polvo.

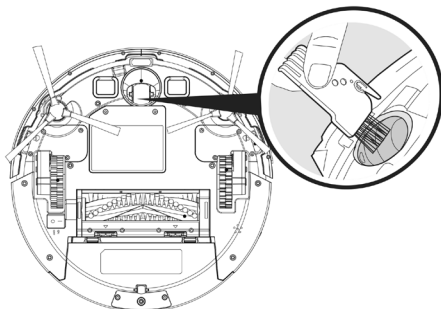

LIMPIEZA DE LOS SENSORES DE DESNIVEL:

- Para un buen funcionamiento de los sensores extrae el polvo a menudo con el cepillo de autolimpieza o un paño seco.

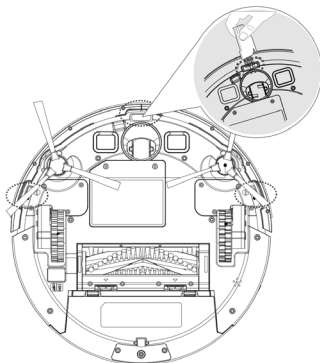

- Volver a colocar las piezas de fijación de los cepillos laterales.

LIMPIEZA DE LOS PUNTOS DE CONTACTO DE CARGA AUTOMÁTICA:

- Limpiar los polos de carga automática y la base de carga con el cepillo de autolimpieza y un trapo seco.

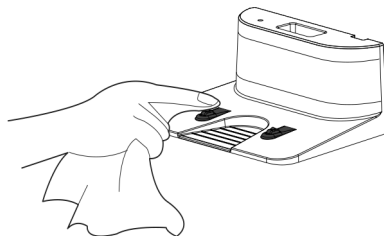

CONSUMIBLES

- En los distribuidores y establecimientos autorizados se podrán adquirir los consumibles (tales como; filtros, ...) para su modelo de aparato.
- Usar siempre consumibles originales, diseñados específicamente para su modelo de aparato.

REPARACIÓN

- En caso de avería llevar el aparato a un Servicio de Asistencia Técnica autorizado. No intente desmontarlo o repararlo ya que puede existir peligro.

PARA LAS VERSIONES EU DEL PRODUCTO Y/O EN EL CASO DE QUE EN SU PAÍS APLIQUE:

ECOLOGÍA Y RECICLABILIDAD DEL PRODUCTO

- Los materiales que constituyen el envase de este aparato, están integrados en un sistema de recogida, clasificación y reciclado de los mismos. Si desea deshacerse de ellos, puede utilizar los contenedores públicos apropiados para cada tipo de material.
- El producto está exento de concentraciones de sustancias que se puedan considerar dañinas para el medio ambiente.



Este símbolo significa que, si desea deshacerse del producto, una vez transcurrida la vida del mismo, debe depositarlo por los medios adecuados a manos de un gestor de residuos autoriza-

do para la recogida selectiva de Residuos de Aparatos Eléctricos y Electrónicos (RAEE).



Este símbolo significa que el producto puede disponer de pilas o baterías en su interior, las cuales deben ser retiradas previamente antes de deshacerse del producto. Recuerde que las pilas/baterías deben depositarse en contenedores especiales autorizados. Y que nunca deben tirarse al fuego.

COMO RETIRAR DE LAS BATERÍAS DEL INTERIOR DEL APARATO:

- Advertencia: Es importante que las baterías se encuentren completamente descargadas antes de proceder a su retirada del aparato.
- Advertencia: el aparato debe estar desconectado de la alimentación cuando se retiren las baterías.
- Para retirar las baterías, una vez finalizada la vida del aparato, proceder como sigue:
- Desenroscar el tornillo de la tapa de la batería y retirar la tapa.

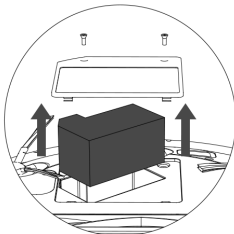
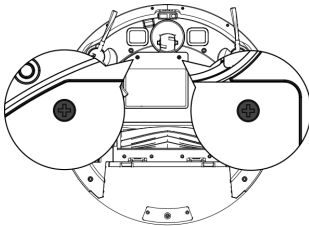

- Desconectar el enchufe entre la baería y el robot.

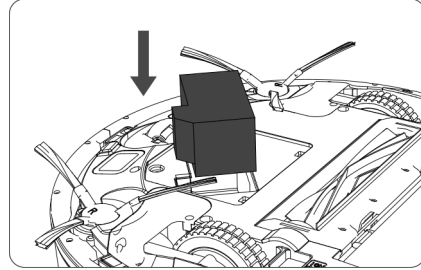

Este aparato cumple con la Directiva 2014/35/EU de Baja Tensión, con la Directiva 2014/30/EU de Compatibilidad Electromagnética, con la Directiva 2011/65/EU sobre restricciones a la utilización de determinadas sustancias peligrosas en aparatos eléctricos y electrónicos y con la Directiva 2009/125/EC sobre los requisitos de diseño ecológico aplicable a los productos relacionados con la energía.

GARANTÍA Y ASISTENCIA TÉCNICA

Este producto goza del reconocimiento y protección de la garantía legal de conformidad con la legislación vigente. Para hacer valer sus derechos o intereses debe acudir a cualquiera de nuestros servicios de asistencia técnica oficiales. Podrá encontrar el más cercano accediendo al siguiente enlace web: www.mellerware-home.com

También puede solicitar información relacionada poniéndose en contacto con nosotros por el teléfono que aparece al final de este manual. Puede descargar este manual de instrucciones y sus actualizaciones en www.mellerware-home.com

ANOMALIAS

- En caso de detectar cualquier anomalía consulte la siguiente tabla:

Nº ERROR	PARPADEOS Y PITIDOS	CAUSA DEL ERROR	QUÉ HACER	
1	LUZ ROJA FIJA	UN PITIDO	La rueda delantera está atascada.	Limpie la rueda delantera y presione el botón de encendido para reiniciar el robot.
2		DOS PITIDOS	Cepillo lateral del robot probablemente atascado.	Limpie el cepillo lateral y presione el botón de encendido para reiniciar el robot.
3		TRES PITIDOS	El ventilador del robot está atascado o el filtro está obstruido.	Retire y vacíe el depósito de polvo del robot. Limpie el filtro del robot.
4		CUATRO PITIDOS	El cepillo rotativo central del robot no puede girar.	Retire y limpie el cepillo rotativo central y la tapa.
5	LUZ ROJA PARPADEANDO	DOS PITIDOS	El parachoques está atascado.	Compruebe si el parachoques es flexible
6		TRES PITIDOS	Los sensores de desnivel del robot están sucios o el robot está atascado a una superficie oscura.	Si el robot está sobre una superficie oscura, comience en una nueva ubicación. De lo contrario, limpie sus sensores del acantilado con un paño seco.
7		CUATRO PITIDOS	El robot no puede volver a su base de carga o posición inicial.	Asegúrese de que no haya obstáculos frente a la base de carga o la posición de inicio. Limpie los contactos de carga de la base de carga y del robot con un paño limpio y seco.

Afrikaans

Robot Stofsuier CITY LITE

Liewe kliënt, Baie dankie dat u gekies het om 'n MELLERWARE handelsmerk te koop.

Dansy sy tegnologie, ontwerp, funksies en die feit dat dit die strengste standaarde van gehalte oortref. Die gebruik daarvan is uiters bevredigend en lang produkleef tyd kan ook verseker word.

Lees hierdie instruksies sorgvuldig voordat die apparaat aangeskakel word en hou dit vir toekomstige verwysingsdoeleindes. Versuim om hierdie instruksies te volg en waar te neem kan 'n ongeluk veroorsaak.

VEILIGHEIDSADVIES EN WAARSKUWINGS

- Hierdie apparaat kan deur kinders wat 8 jaar en ouer is gebruik word, sowel as deur persone met afwykings in fisiese, sensoriese of verstandelike vermoëns of wat 'n gebrek aan ondervinding en kennis het
- indien hulle veilige toesighouding of instruksies met betrekking tot die gebruik van die apparaat gekry het en die betrokke risiko's verstaan.
- Die skoonmaak en gebruikersonderhoud sal nie deur kinders sonder toesighouding gedoen word nie.
- Hierdie apparaat is nie 'n speelding nie. Toesighouding vir kinders word benodig om te verseker dat hulle nie met die apparaat speel nie.
- Hierdie apparaat bevat bewegende onderdele.
- Los klere, juweliersware of lang hare kan in die bewegende gedeeltes vasgevang word. Trek behoorlik aan. Moenie sleg passende of loshangende klere of bykomstighede aantrek nie. Hou jou hare, klere en handskoene weg van bewegende onderdele.
- Sit die batterylaaier af van die hoofkragleiding wanneer die apparaat in onbruik is en voordat enige skoonmaaktake onderneem word.
- Gebruik die apparaat slegs met die spesifieke kragvoorsieningseenheid wat saam met die apparaat voorsien word.
- Konnekteer die apparaat slegs aan 'n veilige, ekstra lae stroomspanning wat met die merkteken op die apparaat ooreenkom.
- Die battery moet van die apparaat verwyder word voordat dit weggegooi word.
- Die apparaat moet van die hoofkragleiding ontkoppel word wanneer die battery verwyder word.
- Die battery moet op 'n veilige manier weggegooi word.

- Koppel die apparaat aan 'n kontak sok wat 'n minimum van 10 ampère kan voorsien.
- Die laaier se prop moet korrek in die hoofstroom-kontak sok pas. Moenie die prop verstel nie. Moenie aansluitproppe gebruik nie.
- Moenie die kragkoord forseer nie. Moet nooit die kragkoord gebruik om die batterylaaier op te tel, te dra of om die prop van die batterylaaier uit te trek nie.
- Moenie die prop met nat hande aanraak nie.
- Moenie die apparaat gebruik nie indien die kabel of prop beskadig is.
- Indien enige van die apparaat se voering breek, ontkoppel onmiddellik die apparaat van die hoofstroom om die moontlikheid van 'n elektriese skok te vermy.
- Moenie die apparaat gebruik indien die op die vloer geval het nie, dit sigbare tekens van skade het of indien dit 'n lekplek het.
- Vermy alle kontak met die vloeistof wat van die battery vrygestel kan word. In die geval van oogkontak, was dit deeglik en kry mediese advies. Die vloeistof wat uit die battery verspil word kan irritasie of brandwonde veroorsaak.

VERBRUIK EN SORG:

- Moenie die apparaat gebruik indien sy toebehore nie behoorlik pas nie.
- Moenie die apparaat gebruik om water of enige ander vloeistof op te gaan nie.
- Moenie die toestel gebruik indien die aan/afknoppie nie werk nie.
- Volg die MAKSIMUM-vlak aanwysing ten alle tye.
- Verwyder die battery van die apparaat indien jy dit vir 'n sekere tydperk nie gaan gebruik nie.
- Stoor hierdie apparaat buite die bereik van kinders en/of persone met fisiese, sensoriese of gebrekkige verstandelike vermoëns of persone met 'n gebrek aan ondervinding en kennis.
- Moenie op oppervlaktes werk waar daar metaal voorwerpe soos spykers en/of skroewe is nie.
- Moet nooit warm of skerp voorwerpe (sigarets-tompies, as, spykers, ens.) stofsuiig nie.
- Moenie die battery(e) onder geen omstandighede oopmaak nie.

- Wanneer die battery(e) in onbruik is, moet dit weggehou word
- van ander metaalvoorwerpe soos skuifspelde, muntstukke, sleutels, skroewe ... wat 'n terminaal aan 'n ander een kan koppel.
- Vermy 'n kortsluiting met die batteryterminale omdat dit 'n ontploffing of brand kan veroorsaak.
- Die battery(e) moet teen 'n temperatuur van minder as 40°C gestoor word.
- Herlaai die battery(e) slegs met die laaier wat deur die vervaardiger voorsien is. 'n Laaier wat voldoende is vir een soort battery kan 'n ontploffing of 'n vuurgevaar veroorsaak wanneer dit met 'n ander battery(e) gebruik word.
- Gebruik die apparaat slegs met die battery(e) wat spesifiek daarvoor ontwerp is. Die gebruik van enige ander battery(e) kan 'n ontploffing of vuurgevaar veroorsaak.

DIENS:

- Maak seker dat die apparaat slegs deur gespesialiseerde personeel gediens word en dat slegs oorspronklike onderdele gebruik word om bestaande onderdele/toebehore te vervang.
- WAARSKUWING: Daar is 'n risiko van vuur indien die apparaat se skoonmaak nie volgens hierdie instruksies gedoen word nie.
- Enige misbruik of gebrek om die instruksies vir gebruik na te volg, maak die waarborg asook die vervaardiger se aanspreeklikheid ongeldig

BESKRYWING

BOAANSIG

- A 'n Robot-stofsuier skoonmaker se boonste bedekking
- B Anti-krap strook
- C Voor impak infrarooi-sensor
- D Funksie-knoppie
 - D1 Wi-Fi-aanwyser
 - D2 AUTO knoppie: skakel aan / AUTO skoonmaak af.
 - D3 Button Willekeurige skoonmaakmodus
 - D4 knoppie skoonmaak af gaan huis toe
- E Rooi lig vasstaande of flikkerende fout
- F Operasionele lig
- G Laai lig aandui
- H Selfskoonmakende borsel

ONDERAANSIG

I Antival sensors
J Kantborsels
K Laaikontakpunte
L Draaiwiele
M Regterwiel
N Linkerwiel
O Hoof draaiende borsel
R Kragonderbreker
S Batterybedekking

LAAI-BASIS

U Laaibasis
V Sensorbasis
V W Laaier
X Laai-kontakpunte

STOFTENK

Y Stoffenk
Z Stoffenk-bedekking
AA Tekstiel voorfilter
AB EPA-Filter
AC Spons-Filter
AD Stoffhouer-verwydersknoppie

WATERTENK

AE Watertenk
AF Mikrovesel-mop
AG Hermetiese watertenkbedekking
AH Watertenk-verwydersknoppie

AFSTANDSBEHEER

AI AUTO skoonmaak-modusknoppie
AJ Knoppieskoonmaakmodus Gaan Terug (keer automaties terug na die laaistase)
AK Rigtingknoppies (op/af/regs/links)
AL Beginknoppie of stop
AM Knoppie om die tyd te kies
AN Knoppie om die skedule te kies
AO Spiraal-skoonmaakmodusknoppie
AP Kant-Skoonmaakmodusknoppie
AQ Knoppie Kamerskoonmaakmodus
AR Maksimum suidknoppie in kamer en AUTO.

NOTA: Sit 2 AAA-batterye in voordat die afstands-beheer vir die eerste keer gebruik word. Maak seker dat die positief en negatiewe pole in die regte rigting in die batterykompartement geleë is.

Indien die model van jou apparaat nie die toebehoore het soos hierbo beskryf is nie, kan hulle afsonderlik by die Tegniese Assistentdiens aangekoop word.

BELANGRIK:

- Kabels of ander voorwerpe op die grond kan die mobiliteit van die robot belemmer. Verwyder hierdie voorwerpe voordat die robot stofsuier.

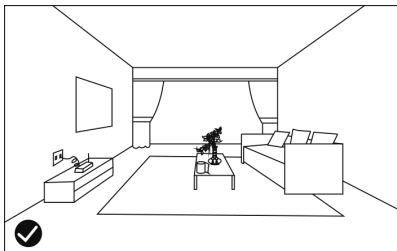

- Gebruik die robot stofsuier slegs op 'n kort hoop matte.
- Meubels minder as 8cm kan die robot blokkeer.
- Lig die meubels indien hierdie area skoongemaak moet word.
- Plaas 'n veiligheidsversperring op die trappe om te verhoed dat dit val wanneer die val-weerhoudingsensors nie voldoende werk nie.

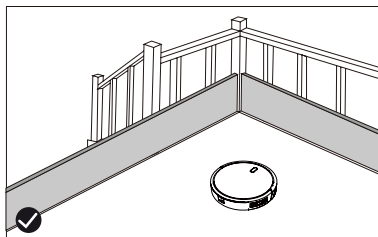

INSTALLERING

- Maak seker jy verwyder alle verpakkingsmateriaal binne die apparaat.

WIFI-VERBINDING EN AFLAAI VAN DIE TOEP

- Om die City Move-robot van enige plek te kan gebruik, moet die Mellerware City Move Toep afgelaai word.

OPSET:

Laai die Mellerware City Move Toep af vanaf die Toep-winkel of Google Play.

Teken aan met jou e-posadres en 'n wagwoord.

Bevestig registrasie met die verifikasiekode wat na u e-posrekening gestuur sal word.

Skep jou huis, noem jou huis, vestig die geografiese ligging en kies die kamer waar jy die slimtoestel gaan plaas.

Voeg City Move by deur die stappe wat in die VINNIGE GIDS beskryf word, te volg.

LIGGEWENDE Wi-Fi-aanduider:

Om die Robot aan die Wi-Fi te koppel, sal die groen Wi-Fi-aanwysingslig begin flikker.

Wanneer die toestel aan die Wi-Fi-netwerk gekoppel is, sal die groen Wi-Fi-aanwysingslig konstant bly.

As die toestel nie kan koppel nie, sal die groen stadig vinnig flits.

Om die ligte Wi-Fi-aanwyser te herset, druk die knoppies (D2), AUTO--knoppie en (D4). Gaan dan na die Tuismodus knoppie tegelykertyd vir 3 sekondes of skakel die robot af met die kragkakelaar (R) en skakel dit weer aan.

BELANGRIK:

- Die toestel ondersteun slegs 'n 2.4G Wi-Fi netwerk.
- As die Wi-Fi-verbinding verlore gaan:

Die robot sal slaapmodus betree en die ligte Wi-Fi-aanwyser flits vinnig, wat aandui dat die verbinding misluk het. Probeer die robot weer te koppel deur die stappe in die VINNIGE GIDS te volg.

- As die verbinding weer misluk, kontroleer die volgende:

Die robot is te ver weg van die roeteerder.

Die Wi-Fi wagwoord is verkeerd.

Die Wi-Fi-netwerk is nie 2,4 GHz nie.

LAAIBASIS-POSISIE:

- Koppel die laaier aan die laaibasis.
- Plaas die laaibasis plat en langs die muur.
- Om 'n goeie sein te ontvang, moet jy 'n radius van 1m aan die regter- en linkerkant los en 2 meters voor die basis.

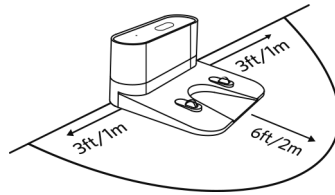

- Koppel dit aan die kragpunt.

NSTALLEER KANTBORSELS:

- Monteer die kantborsels aan die onderkant van die robot deur die borsels in hul gleuwe in te druk.

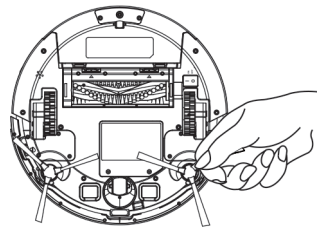

LAAI VAN BATTERY:

- Waarskuwing: 'n Nuwe battery is nie vol gelaai nie en moet ten volle gelaai word voordat die toestel vir die eerste keer gebruik word.
- Laai die battery teen kamertemperatuur tussen 4 and 40°C.
- Sit die AAN / AF knoppie aan wat aan die onderkant van die robot geleë is.

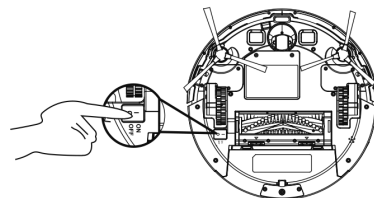

- Plaas die robot in die laaibasis en maak seker dat die outomatiese laaipole presies in lyn is.

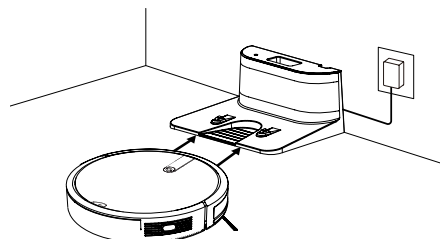

- Funksieknoppie (D2): die rooi ligemissiediode sal begin blink. Wanneer die ligemissiediode nie meer blink nie, is die robot gelaai. Laai die robot vir 4 ure voordat dit vir die eerste keer gebruik word.

AKTIVEER DIE ROBOT

- Voordat dit gebruik word, maak seker dat die kragkakelaar (R) aangeskakel is.
- Druk die funksieknoppie (D2) om die robot aan die gang te kry.

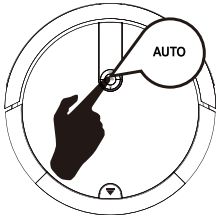

- Druk die funksieknoppie (D2) om in AUTO (AI) modus te begin skoonmaak. Jy kan ook begin skoonmaak deur die AUTO-knoppie op die afstandsbeheer te druk.



- **NOTA:** Indien die battery se krag amper klaar is, sal die robot outomaties na die laaibasis terugkeer om te begin herlaai.
- **NOTA:** Indien die laaibasis ontoeganklik is, kan die robot nie herlaai word nie. Dit sal dan na die aanvangstadium terugkeer en die skoonmaakstelsel sal eindig. In hierdie geval, plaas die robot met die hand in die laaibasis sodat dit korrek herlaai kan word.

ONDERBREEK DIE ROBOT

- Om die robot te stop, druk die funksieknoppie (D2) of druk die aan / af knoppie op die afstandsbeheer.

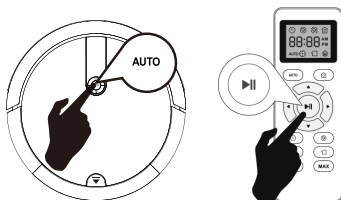

- Om die skoonmaaksiklus weer te begin, druk weer die funksieknoppie (D2).
- Om die robot te laat terugkeer na die laaibasis (U), druk die Gaan Terug knoppie (D4).

SIT DIE ROBOT AF

- Om die robot af te sit, druk die funksieknoppie (D2) volgende totdat die funksie-aanwyser afgaan.

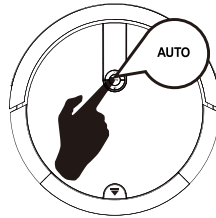

SKOONMAAKMODUSSE

AUTO CLEANING MODE

- Die robot begin om outomaties te stofsuiig en kombineer die verskillende skoonmaakmodusse in een wat die skoonmaak van jou huis tot die maksimum optimaliseer. Om die AUTO skoonmaakmodus te gebruik, druk die knoppie (AI) op die afstandsbeheer.

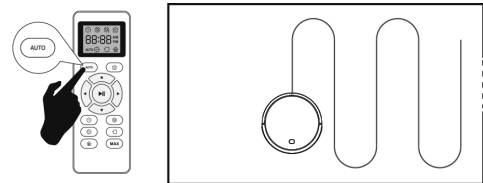

- Wanneer die skoonmaaksiklus eindig of die battery het nie meer krag nie, keer dit outomaties terug na die laaibasis.

SPIRAAL SKOONMAAKMODUS

- Die robot begin om by 'n sekere punt te stofsuig deur ongeveer (1 meter in diameter) uitwaarts te spiraal en dan binnewaarts te spiraal waar dit begin het. Om die spiraal-skoonmaakmodus te gebruik, druk die (AO) knoppie op die afstandsbeheer.

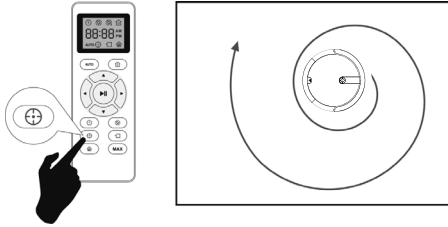

MAKSIMUM SKOONMAAKMODUS

- Die robot verhoog sy suigkrag om 'n dieper skoonmaakproses te voorsien.

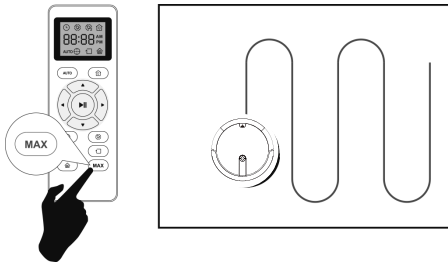

- Om die MAKS skoonmaakmodus te gebruik, druk die (AR) knoppie op die afstandsbeheer.
- MAKS skoonmaakmodus kan slegs geaktiveer word. gedurende werking in AUTO skoonmaakmodus.

EDGE CLEANING MODES

- Wanneer die robot klaar is om die oop areas van jou vloer skoon te maak, gebruik die perimetermodus om seker te maak dit het langs die mure en om die voete van jou meubels ook skoongemaak.

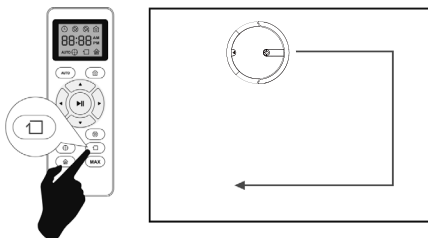

- Indien jy 'n vinniger manier verkies om die kante skoon te maak, druk die knoppie (AP) op die afstandsbeheer.

KLEIN KAMER SKOONMAAKMODUS

- Wanneer dit nodig is om 'n spesifieke kamer skoon te maak, druk die kamer-skoonmaakmodusknoppie op die afstandsbeheer (AQ).

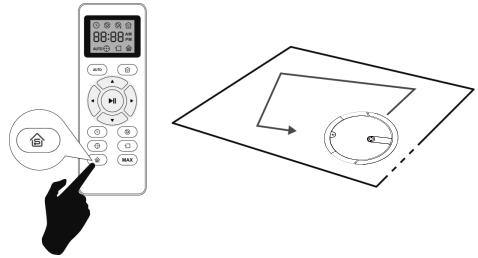

- Wanneer die skoonmaak verby is, sal die robot stop.

- Maak seker die deure van die kamer is toe terwyl hierdie modus gebruik word.

GAAN TERUG MODUS

- Outomatiese gaan terug modus na die laaibasis wanneer die robot ontdek dat slegs 15% van die batterykrag beskikbaar is.

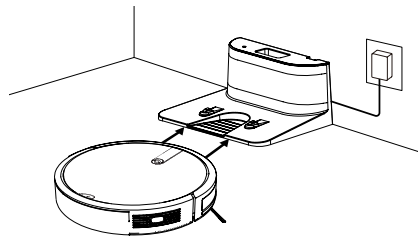

- Om die Gaan Terug modus te aktiveer, druk die (AJ) knoppie op die afstandsbeheer.

WATERTENK IKONTROLE MODUS

- Aan die einde van die suigproses kan jy die stof-afgooi deur die watertenk verander om aan te hou skoonmaak. Die watertenk werk deur te drip sodat die mop bevochtig sal word en die vloer begin mop.

1) Maak die hermetiese deksel van die tenk (AG) oop en gooi water in die tenk.

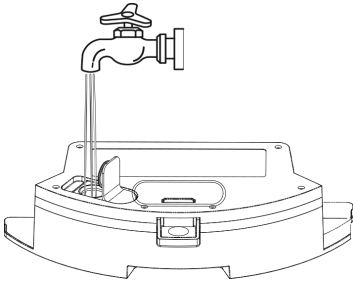

2) Maak die mop behoorlik vas.

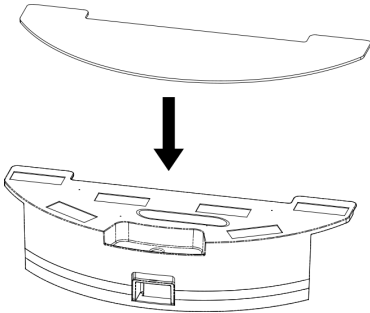

3) Kies die skoonmaakmodus wat jy benodig.

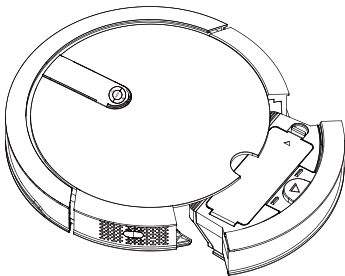

BELANGRIK:

- Moenie die mop buitekant gebruik nie.
- Verwyder die matie om te verhoed dat hulle beskadig is.
- Voordat jy die robot oplaai, verwyder die water-tenk en die mop.

SKOONMAAKSKEDULE

- Moenie die mop buitekant gebruik nie.
- Verwyder die matie om te verhoed dat hulle beskadig is.
- Voordat jy die robot oplaai, verwyder die water-tenk en die mop.

SKOONMAAKSKEDULE

- Die robot stofsuiers se skoonmaakskedule het stellings wat jou toelaat om 'n pasgemaakte proses te volg wanneer jy jou huis skoonmaak.
- Hierdie stellings kan slegs deur die afstandsbeheer bevestig word.

1) KONFIGUREER DIE TYD VAN DIE AFSTANDSBEHEER KONTROLE

- Druk die (AM) knoppie op die afstandsbeheer, die tydkieker sal begin blink.

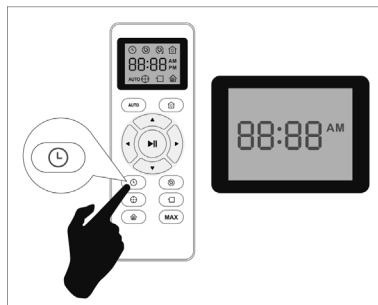

- Druk die rigtingsknoppies ▲ of ▼ om die verlangde tyd te kies.
- Druk die rigtingsknoppies ◀ of ▶ om minute of ure te kies.

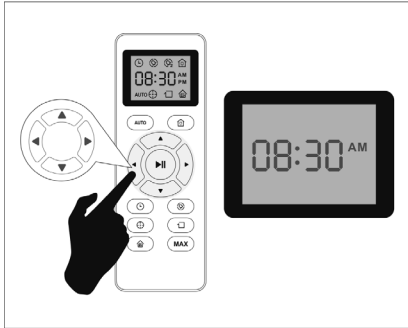

- Druk die (AL) knoppie wat aan die gang is of stop die robot.

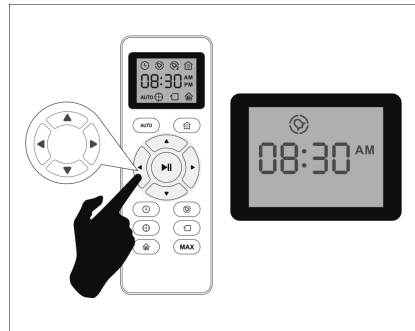

- Druk die rigtingsknoppies ◀ of ▶ om minute of ure te kies.

- Druk die (AL) knoppie wat aan die gang is of stop die robot.

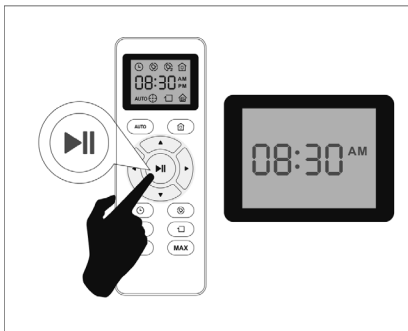

2) KONFIGUREER DIE SKOONMAAKURE

- Druk die (AN) knoppie op die afstandsbeheer. Die tydselekteerder sal begin blink.

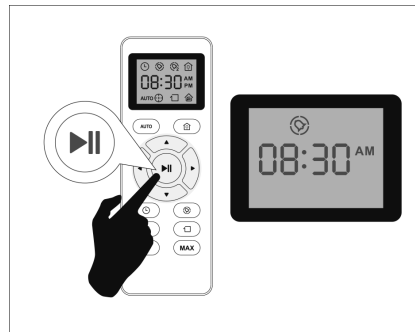

3) KANSELEER DIE STELLINGS VIR DIE SKOONMAAKURE

- Druk die (AN) knoppie op die afstandsbeheer vir 4 sekondes, die stofsuiër sal 'n biep maak wanneer die skoonmaakskedule se bevestiging gekanselleer is.

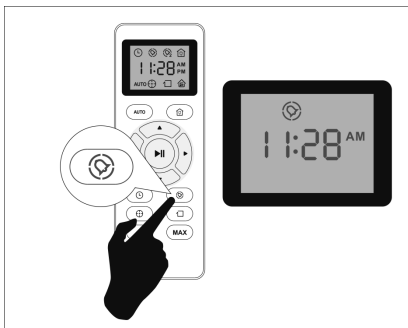

- Druk die rigtingsknoppies ▲ of ▼ om die verlangde tyd te kies.

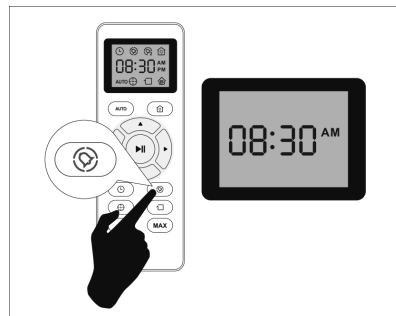

LIGEMISSIEDIODE- AANWYSER

LIGEMISSIEDIO- DE LIG	ROBOTSTATUS
Flitsende blou	Laaï
Soliede blou	Kitsgereed / Skoonma- ak / Ten volle gelaai
Soliede pienk	Lae krag en keer terug na Laaiplatform
Af	Robot is af. Om krag te bespaar, gaan die lig outomaties af wanneer die robot nie aan die laaiplatform gekoppel is nie en vir 1 minuut onaktief was.
Flikkerend / Soliede Rooi + Biepend	Die robot is foutief. Verwys na die fou- topsporingseksie "anomalieë" in hierdie handleiding vir oplos- sings

ONDERHOUD

- Maak die toerusting skoon met 'n nat lap met 'n paar druppels opwasvloeistof en maak dit dan droog.
- Clean the equipment with a damp cloth with a few drops of washingup liquid and then dry.
- Do not use solvents, or products with an acid or base pH such as bleach, or abrasive products, for cleaning the appliance.
- Moenie toelaat dat water of enige ander vloeistof in die lugopenings beland nie om skade aan die binneste onderdele van die apparaat te vermy.
- Moenie die apparaat in water of enige ander vloeistof dompel nie of dit onder lopende water

plaas nie.

- Moet nooit die verbinder in water of enige ander vloeistof dompel nie ander vloeistof of dit onder lopende water plaas.

CITY LITE	SKOONMA- AK	VERVANGING FREKWENSIE
Asblik	Na elke gebruik	-
Filters	Een keer elke week	Elke 2 maande
Rollende Borsel	Een keer elke week	Elke 6-12 maande
Kantborsels	Een keer elke maand	Elke 306 maande (of wanneer dit sigbaar afgeslyt is)
Sensors	Een keer elke maand	-
Laaï	Een keer elke maand	-
Spelde Dra- aiwiel	Een keer elke maand	-

LEEGMAAK VAN DIE POEIERTENK:

- Maak die stofhouer leeg elke keer ná gebruik.
- Ontkoppel die stofhouer van die apparaat.

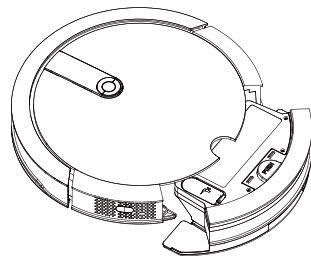

- Maak die leegmaak-deksel van die tenk oop soos deur die pyltjies aangedui and gooi die inhoud daarvan in 'n geskikte afvalhouer.

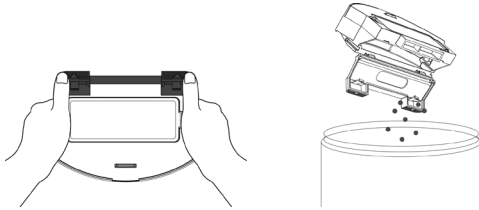

VERVANGING VAN FILTERS:

- Ontkoppel die poeierhouer van die apparaat.
- Maak die deksel van die filterkompartement oop wat in die boonste gedeelte van die stoftenk geleë is.

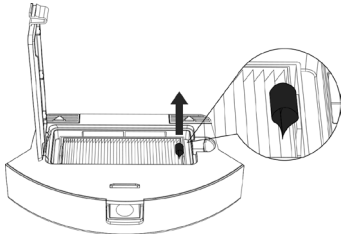

- Haal die filter uit en skud liggies om die stof bloot te stel.

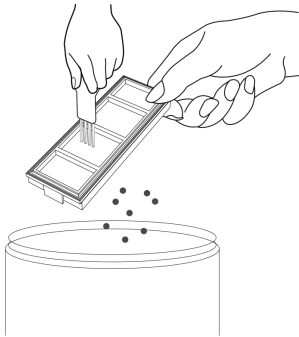

VERVANGING VAN DIE BATTERY:

- Draai die skroef van die batterybedekking los en verwyder dit bedekking.

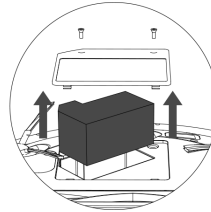
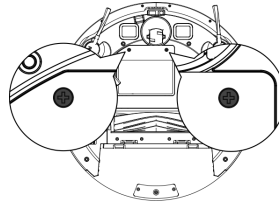

- Ontkoppel die kragprop tussen die battery en die robot.

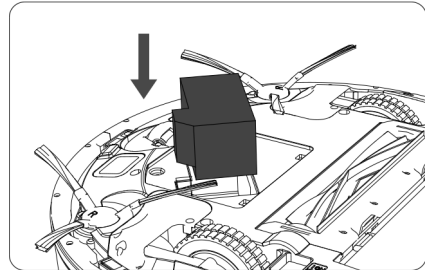

- Sit die nuwe battery in, koppel dit met die robot en maak die deksel toe.

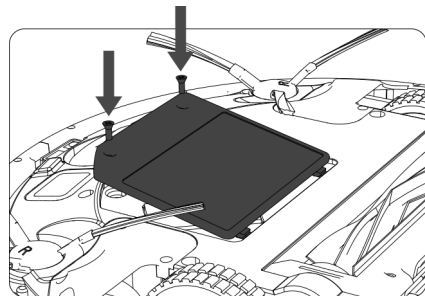

-
-

SKOONMAAKMOP:

- Verwyder die tenkdeksel.
- Was die mop met water en laat dit droog word.

SKOONMAAK VAN DIE ROBOT SE HOOF ROTERENDE BORSSEL EN KANTBORSELS:

- Maak die kompartementdeksel oop, verwyder die borsel en maak die kompartement met 'n nat lap skoon.

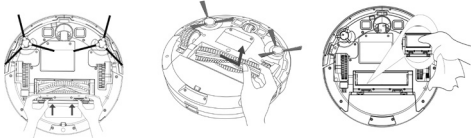

- Maak die sentrale roterende borsel skoon. Sny die hare af wat in die borsel vasgevang is met die lem wat die selfskoonmaakborsel insluit.

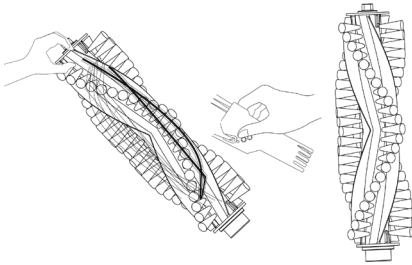

- Verwyder die kantborsels met 'n nat lap om hulle skoon te maak.

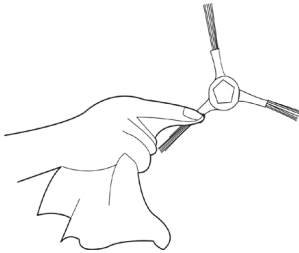

SKOONMAAK VAN DIE ROBOT SE DRAAIWIEL:

- Verwyder die rolwielietjie en gebruik dan die selfskoonmaakborsel om die stof skoon te maak.

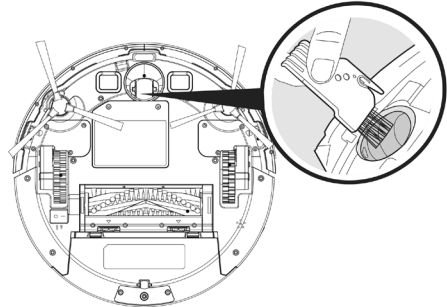

SKOONMAAK VAN DIE ROBOT SE ANTI-VAL SENSORS

- Om te verseker dat die sensor korrek werk, gebruik die selfskoonmaakborsel of 'n droë lap gereeld om enige stof te

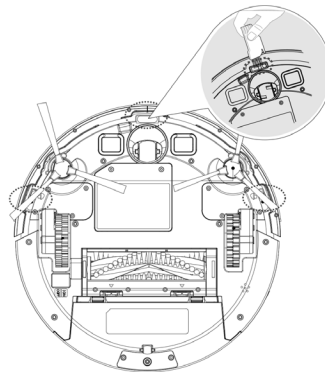

SKOONMAAK VAN DIE ROBOT SE LADINGKONTAK

PUNTE:

- Maak die outomatiese laaipole skoon en laai dit met die skoonmaaklap en 'n droë lap.

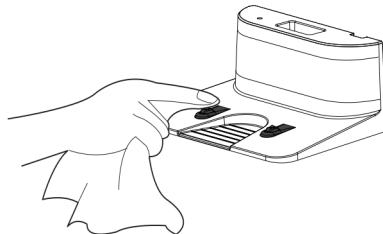

HERSTEL

- Neem die apparaat na 'n gemagtigde tegniese ondersteuningsdiens indien die produk beskadig is en of daar enige ander probleme is. Moenie probeer om die apparaat self uitmekaar te haal of dit te herstel nie aangesien dit gevaarlik kan wees.

VIR EU-PRODUKWEERGAWES EN/OF IN GEVAL DIT IN JOU LAND VERSOEK WORD

EKOLOGIE EN HERWINNING VAN DIE PRODUK

- Die materiale waaruit die verpakking van hierdie apparaat bestaan is ingesluit in 'n versameling, klassifikasie en herwinningstelsel. Indien jy verkies om ontslae te raak daarvan, gebruik geskikte publieke herwinningshouers vir elke soort materiaal.

- Die produk bevat nie konsentrasies van middels nie wat as skadelik vir die omgewing beskou word.



Hierdie simbool beteken dat in geval jy verkies om van die produk ontslae te raak wanneer sy leeftyd geëindig het, neem dit na 'n gemagtigde afvalagent vir die selektiewe versameling van Afval van Elektriese en Elektroniese Toerusting.



Hierdie simbool beteken dat die produk mag'n battery of batterye insluit; die gebruiker moet dit verwyder voordat hy van die produk ontslae raak. Onthou dat

die batterye in behoorlik gemagtigde houers weggegooi moet word. Moenie dit in 'n vuur weggooi nie.

HOE OM DIE BATTERYE UIT DIE APPARAAT TE VERWYDER:

- **WAARSKUWING:** Dit is belangrik dat die batterye ten volle ontlai word voordat dit uit die apparaat verwyder word.
- **WAARSKUWING:** die apparaat moet van die hoofkragleiding ontkoppel word wanneer die batterye verwyder word.
- Om die batterye te verwyder wat 'n integrale deel van die apparaat was, maak soos volg:
- Draai die skroef van die batterybedekking los en verwyder dit bedekking.

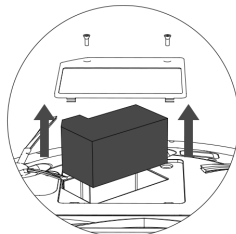
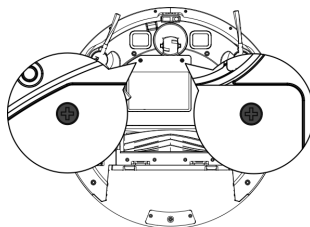

- Ontkoppel die kragprop tussen die battery en die robot.

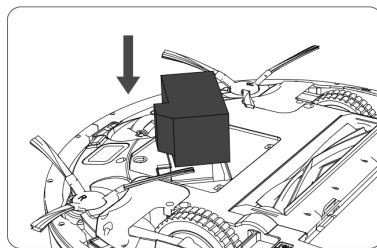

Hierdie apparaat voldoen aan Riglyn 2014/35/ EU rakende Lae Stroomspanning, Riglyn 2014/30/ EU rakende Elektromagnetiese Aanpasbaarheid, Riglyn 2011/65/ EU rakende die beperkings op die gebruik van sekere gevaarlike middels in elektriese en elektroniese toerusting en Riglyn 2009/125/EC rakende die eko-ontwerp vereistes vir energieverwante produkte

WAARBORG EN TEGNIESE HULP

Hierdie produk word erken en beskerm deur die wettige waarborge ooreenkomstig met huidige wetgewing.

Om enige eise in te stel, kontak enige van ons amptelike tegniese hulp dienste.

U kan die naaste hulp dienste vind deur die volgende webtuiste te besoek: www.mellerware-home.com

U kan ook verwante inligting versoek deur ons te kontak.

U kan die nuutste handleiding aflaai by www.mellerware-home.com

ANOMALIEË

- In die geval van die ontdekking van enige anomalieë, kontroleer dit met die volgende tabel:

FOUT N°	BLINKE EN BIEPE	WAARSKYNLIKE OORSAAK	WAT OM TE DOEN	
1	SOLIEDE ROOI LIGAANWYSER	BIEP EEN KEER	Voorste rolwiele-tjie sit vas	"Maak die voorste rolwiele-tjie skoon en druk die kragknoppie om die Robot weer aan die gang te kry."
2		BIEP TWEE KEER	Die robot se kantborsel sit vas	"Maak die kantborsel skoon en druk die kragknoppie om die robot weer aan die gang te kry."
3		BIEP DRIE KEER	"Robot se suigwa-aier sit vas of sy filter is verstop." "Verwyder en maak die Robot se vullisbak leeg."	Maak die Robot se filter skoon. Tak dan vlugtig die bak om enige oorblywende en vasgekeerde vullis los te maak."
4		BIEP VIER KEER	Die Robot se rollende borsel kan nie draai nie.	"Verwyder en maak die Robot se rollende borsel en doppe skoon."
5	ASEMROOI AANWYSER LIG	BIEP TWEE KEER	Buffer sit vas.	Kontroleer of die buffer buigsaam is.
6		BIEP DRIE KEER	Robot se randsensors is vuil of sit vas op 'n donker oppervlakte.	"Indien die Robot oor 'n daling hang, of op 'n donker oppervlakte, begin dit op 'n ander plek. Andersins, vee sy randsensors met 'n droë lap."
7		BIEP VIER KEER	"Robot kan na na sy Laaiplatform of beginposisie terugkeer nie."	"Maak seker daar is geen versperrings voor die Laaiplatform of beginposisie is nie. Vee die Laaikontakte op beide die Laaiplatform en robot met 'n skoon, droë lap."

Français

Aspirateur Robot CITY LITE

Cher Client,

Nous vous remercions d'avoir acheté un produit MELLERWARE.

Sa technologie, son design et sa fonctionnalité, outre sa parfaite conformité aux normes de qualité les plus strictes, vous permettront d'en tirer une longue et durable satisfaction.

Lire attentivement cette notice d'instructions avant de mettre l'appareil en marche, et la conserver pour la consulter ultérieurement. Le non-respect de ces instructions peut être source d'accident.

CONSEILS ET MESURES DE SÉCURITÉ

- Cet appareil peut être utilisé par des enfants de plus de 8 ans et par des personnes ayant des capacités physiques, sensorielles ou mentales réduites ou manquant d'expérience à condition de le faire sous surveillance ou après avoir reçu les instructions pour un maniement sûr de l'appareil et en ayant compris les risques qu'il comporte.
- Les enfants ne doivent pas réaliser les opérations de nettoyage ou de maintenance de l'appareil sans la supervision d'un adulte.
- Cet appareil n'est pas un jouet. Les enfants doivent être surveillés afin de s'assurer qu'ils ne jouent pas avec l'appareil.
- Cet appareil contient des accessoires avec des parties rotatives. Les vêtements suspendus, les bijoux ou les cheveux longs peuvent s'accrocher aux pièces en mouvement. Habillez-vous à cet effet. Évitez les vêtements amples et les éléments suspendus. Évitez que vos cheveux, vos vêtements et vos gants ne touchent les parties mobiles de l'appareil.
- Débrancher l'appareil du réseau électrique si vous ne l'utilisez pas et avant toute opération de nettoyage.
- Utiliser l'appareil uniquement avec la source d'alimentation spécifique, livrée avec l'appareil..
- Brancher l'appareil uniquement à très basse tension de sécurité, laquelle devant correspondre au marquage du dispositif.
- Si la prise de secteur est abîmée, elle doit être remplacée; emmener l'appareil à un Service d'Assistance Technique agréé. Il est dangereux de tenter de procéder aux réparations ou de démonter l'appareil soi-même.

- La batterie doit être retirée de l'appareil avant la mise au rebut.
- Pour retirer la batterie, l'appareil doit être débranché de l'alimentation secteur
- La batterie doit être éliminée en toute sécurité
- Cet appareil est uniquement destiné à un usage domestique et non à un usage professionnel ou industriel.
- Avant de brancher le chargeur de batteries au réseau électrique, vérifier que la tension indiquée sur la plaque signalétique correspond à celle du réseau.
- Raccorder l'appareil à une prise pourvue d'une fiche de terre et supportant au moins 10 ampères.
- La prise de courant du chargeur de batterie doit coïncider avec la base de la prise de courant. Ne jamais modifier la prise de courant. Ne pas utiliser d'adaptateur de prise de courant.
- Ne pas forcer le câble électrique de connexion. Ne jamais utiliser le câble électrique pour lever, transporter ou débrancher l'appareil.
- Ne pas toucher la fiche de l'appareil avec les mains mouillées.
- Ne pas utiliser l'appareil si son câble électrique ou sa prise est endommagé.
- Si une des enveloppes protectrices de l'appareil se rompt, débrancher immédiatement l'appareil du secteur pour éviter tout choc électrique.
- Ne pas utiliser l'appareil s'il est tombé, ou en présence de signes visibles de dommages ou en cas de fuite.
- Évitez tout contact avec le liquide de la batterie. En cas de contact accidentel avec les yeux, lavez-les et allez voir un médecin. Le liquide qui contient la batterie peut provoquer une irritation ou des brûlures.

UTILISATION ET ENTRETIEN :

- Ne pas utiliser l'appareil si ses accessoires ne sont pas dûment accouplés.
- Ne pas utiliser l'appareil pour aspirer de l'eau ou autre liquide.
- Ne pas utiliser l'appareil si son dispositif de mise en marche/arrêt ne fonctionne pas.
- Respecter le niveau MAX.
- Retirer les piles ou les batteries de l'appareil si vous n'allez pas l'utiliser pendant un certain temps.
- Conserver cet appareil hors de portée des enfants ou des personnes ayant des capacités physiques, sensorielles ou mentales réduites ou présentant un manque d'expérience et de connaissances.
- Ne pas intervenir sur des zones contenant des objets métalliques tels que des clous et/ou vis.
- Ne jamais aspirer d'objets incandescents ou coupants (mégots, cendres, clous...)
- Ne jamais ouvrir la(les) batterie(s).
- Lorsque vous n'utiliserez pas la batterie, veillez à l'éloigner d'autres objets métalliques tels que des trombones, des monnaies, des clés, etc. qui pourraient connecter un pôle à l'autre.
- Évitez de provoquer un court-circuit entre les bornes de la batterie, puisqu'il existe un danger d'explosion ou d'incendie.
- Ne pas garder l'appareil dans un endroit où la température pourrait être supérieur à 40°C.
- Rechargez la(les) batterie(s) à l'aide du chargeur fourni par le fabricant. Un chargeur qui est approprié pour un certain type de batteries, peut causer un danger d'explosion ou d'incendie lorsqu'on l'utilise avec d'autres batteries.
- Utilisez uniquement les batteries qui ont été spécifiquement conçues pour cet appareil. L'usage de tout autre type de pile pourrait être source d'explosion ou d'incendie.

ENTRETIEN:

- Assurez-vous que le service de maintenance de l'appareil est réalisé par du personnel spécialisé, et que dans le cas où vous auriez besoin de pièces de rechange, celles-ci soient originales.
- AVERTISSEMENT : Si l'appareil ne se nettoie pas conformément au mode d'emploi, il pourrait exister un risque d'incendie.

- Toute utilisation inappropriée ou non conforme aux instructions d'utilisation annule la garantie et la responsabilité du fabricant.

DESCRIPTION

VUE SUPÉRIEURE

- A Capot de l'aspirateur robot
- B Bande anti-rayures
- C Détecteur infra-rouge d'impact frontal
- D Bouton de fonctionnement
 - D1 Wi-Fi Bouton Indicateur
 - D2 Bouton AUTO: Bouton de marche/ Mode de nettoyage AUTO
 - D3 Bouton mode de nettoyage aléatoire
 - D4 Bouton Go mode maison
- E Voyant rouge fixe ou clignotant d'erreur
- F Voyant de fonctionnement
- G Voyant de charge
- H Brosse d'auto-nettoyage

VUE INFÉRIEURE

- I Détecteurs de dénivélé
- J Brosses latérales
- K Points de contact de charge
- L Roue pivotante
- M Roue droite
- N Roue gauche
- O Brosse rotative centrale
- P Couvercle bac à poussière
- Q Serpillière en microfibre
- R Interrupteur d'alimentation
- S Couvercle de la batterie

BASE DE CHARGEMENT

- U Base de chargement
- V Détecteur de la base
- W Chargeur
- X Points de contact de charge

BAC À POUSSIÈRE

- Y Bac à poussière
- Z Couvercle du bac à poussière
- AA Préfiltre textile
- AB Filtre EPA
- AC Filtre éponge
- AD Bouton d'extraction du bac à poussière

RÉSERVOIR D'EAU

- AE Réservoir d'eau
- AF Serpillière lavable en microfibre
- AG Couvercle hermétique du réservoir d'eau
- AH Bouton d'extraction du réservoir d'eau

TÉLÉCOMMANDE

- AI Bouton Mode nettoyage AUTO
- AJ Bouton Mode nettoyage Go Home (il revient à la base de chargement automatiquement)
- AK Touches de direction (vers le haut / le bas / la droite / la gauche)
- AL Bouton de marche/arrêt
- AM Bouton pour sélectionner l'heure
- AN Bouton pour sélectionner l'horaire
- AO Bouton Mode nettoyage en spirale
- AP Bouton Mode nettoyage périmètre
- AQ Bouton Mode nettoyage pièce
- AR Bouton aspiration maximale dans pièce et AUTO.

REMARQUE : Insérer 2 piles AAA avant d'utiliser la télécommande pour la première fois. Veiller à ce que les pôles positif et négatif soient correctement situés dans le compartiment à piles.

- Dans le cas où votre modèle ne disposerait pas des accessoires décrits antérieurement, ceux-ci peuvent s'acquérir séparément auprès des services d'assistance technique.

IMPORTANT:

- Les câbles ou autres objets situés au sol peuvent gêner le déplacement du robot. Retirer ces objets avant d'utiliser l'aspirateur robot.

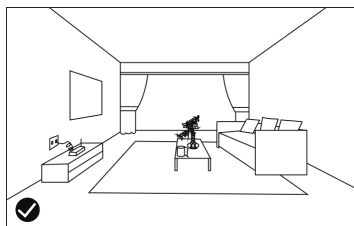

- Utiliser l'aspirateur robot uniquement sur des tapis à poils courts.
- Les meubles inférieurs à 8 cm peuvent bloquer le robot. Lever les meubles si vous souhaitez nettoyer cette zone.
- Mettre une barrière de sécurité au niveau des escaliers afin d'éviter une chute si les détecteurs antichute ne fonctionnent pas correctement.

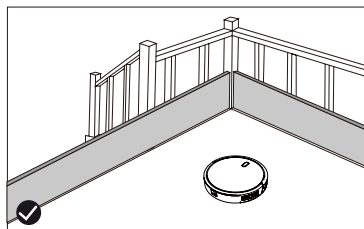

INSTALLATION

- Assurez-vous d'avoir retiré tout le matériel d'emballage du produit.

CONNEXION WIFI ET TÉLÉCHARGEMENT D'APPLICATION

- Pour pouvoir utiliser le robot City Move n'importe où, il est nécessaire de télécharger l'application Mellerware City Move.

CONFIGURATION :

Téléchargez l'application City Move Mellerware sur App Store ou Google Play.

Inscrivez-vous en utilisant votre e-mail et un mot de passe.

Confirmez l'inscription en insérant le code de vérification que vous recevrez dans votre boîte e-mail.

Créez votre habitation, nommez-la, déterminez l'emplacement géographique et sélectionnez la pièce dans laquelle vous souhaitez placer le dispositif intelligent.

Ajoutez City Move en suivant la procédure figurant dans LE GUIDE RAPIDE.

VOYANT LUMINEUX Wi-Fi :

Lors de la connexion du Robot au Wi-Fi, le voyant vert de l'indicateur de Wi-Fi clignotera rapidement.

Une fois le dispositif connecté au réseau Wi-Fi, le voyant vert de l'indicateur de Wi-Fi restera allumé de façon fixe.

Lorsque le dispositif ne réussit pas à se connecter, le voyant vert clignote lentement.

Pour réactiver l'indicateur de Wi-Fi, appuyez simultanément sur les touches AUTO (D2) et Mode Go Home (D4) pendant 3 secondes ou désactiver le robot en appuyant sur l'interrupteur d'alimentation (R) et rallumez le dispositif.

IMPORTANT :

- Le dispositif supporte uniquement un réseau Wi-Fi de 2,4 GHz.
- Si la connexion Wi-Fi échoue :

Le robot passera en mode veille et le voyant Wi-Fi clignotera rapidement, indiquant une

défaillance de la connexion. Essayez de reconnecter le robot en suivant la procédure figurant dans LE GUIDE RAPIDE.

- Si la connexion échoue à nouveau, vérifiez les points suivants :

Le robot se trouve trop loin du routeur.

Le mot de passe Wi-Fi est incorrect.

Le réseau Wi-Fi n'est pas de 2,4 GHz

MISE EN PLACE DE LA BASE DE CHARGEMENT :

- Brancher le chargeur à la base de chargement.
- Mettre la base de chargement sur un sol plat et contre un mur.
- Pour recevoir un bon signal, il faut laisser libre un rayon de 1 m à droite et à gauche, et 2 mètres devant la base.

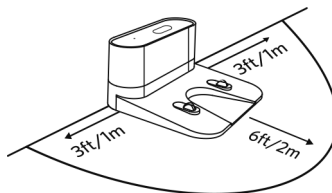

- Brancher à la prise de courant.

MONTAGE DES BROSSES LATÉRALES :

- Installer les brosses latérales sur la partie inférieure du robot en enfonçant les brosses dans leur rainure.

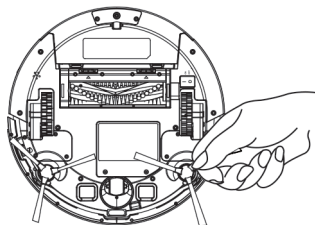

CHARGEMENT DE LA BATTERIE

- Avertissement: Une batterie neuve n'est pas complètement chargée et doit être chargée au maximum avant d'utiliser l'appareil la première fois.
- Charger la batterie à température ambiante, entre 4 et 40°C
- Appuyer sur le bouton ON/OFF situé sur la partie inférieure du robot.

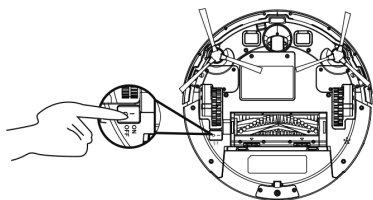

- Mettre le robot sur la base de chargement et veiller à ce que les pôles de chargement automatique soient correctement alignés.

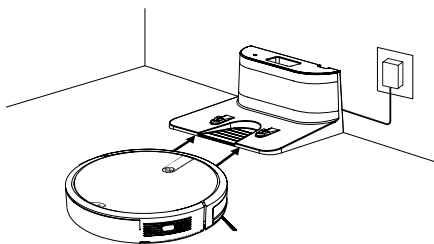

- Bouton de fonctionnement (D2) : le voyant rouge clignotera. Lorsque le voyant cesse de clignoter, le robot est chargé. Charger le robot pendant 4 heures avant la première utilisation.

COMMENCER LE NETTOYAGE

- Avant de commencer à utiliser le robot, veiller à ce que l'interrupteur d'alimentation (R) soit allumé.
- Appuyez sur le bouton de fonctionnement (D2) pour activer le robot.

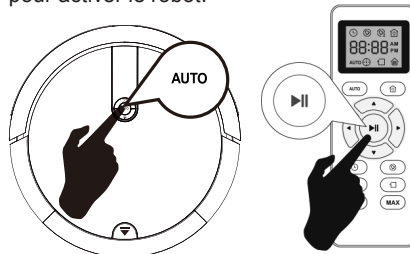

- Appuyez sur le bouton de fonctionnement (D2) pour commencer à nettoyer en mode AUTO (A1), vous pouvez également commencer à nettoyer en appuyant sur le bouton AUTO de la télécommande.



- REMARQUE : Si la batterie est sur le point d'être épuisée, le robot reviendra automatiquement à la base de chargement pour se recharger.
- REMARQUE : Si la base de chargement est inaccessible, le robot ne pourra pas se recharger, il reviendra à son emplacement initial et le cycle de nettoyage terminera. Placez alors le robot manuellement sur la base de chargement pour qu'il puisse se recharger correctement.

ARRÊTER LE ROBOT

- Pour arrêter le robot, appuyez sur le bouton de fonctionnement (D2) ou sur le bouton de marche/arrêt (AL) de la télécommande.

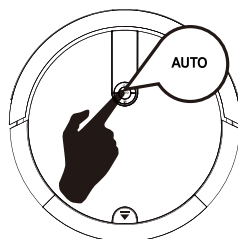

- Pour relancer le cycle de nettoyage, appuyez de nouveau sur le bouton de fonctionnement (D2).

- Pour que le robot revienne à la base de chargement (U), appuyez sur le bouton Go Home (D4).

ÉTEINDRE LE ROBOT

- Pour éteindre le robot, gardez le bouton de fonctionnement (D2) appuyé jusqu'à ce que le voyant de fonctionnement s'éteigne.

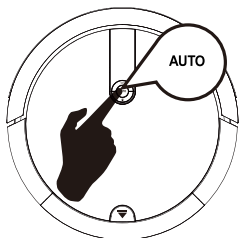

MODES DE NETTOYAGE

MODE NETTOYAGE AUTO

- Le robot commence à aspirer de manière automatique et combine les différents modes de nettoyage en un seul pour optimiser au maximum le nettoyage de votre maison. Pour utiliser le mode de nettoyage en AUTO, appuyez sur le bouton (A1) de la télécommande.

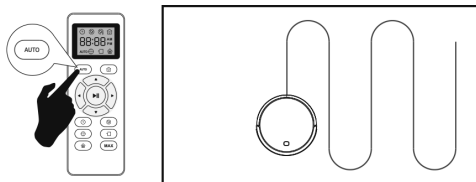

- Lorsque le cycle de nettoyage se termine ou si la batterie est épuisée, il revient à la base de chargement automatiquement.

MODE NETTOYAGE EN SPIRALE

- Le robot commence à aspirer à un point concret en tournant en spirale vers l'extérieur (environ 1 mètre de diamètre), puis en tournant en spirale vers l'intérieur jusqu'au point où il a commencé. Pour utiliser le mode de nettoyage en spirale, appuyez sur le bouton (AO) de la télécommande.

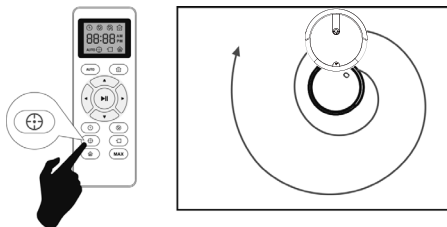

MODE NETTOYAGE MAX

- Le robot augmente sa puissance d'aspiration pour réaliser un nettoyage plus profond.

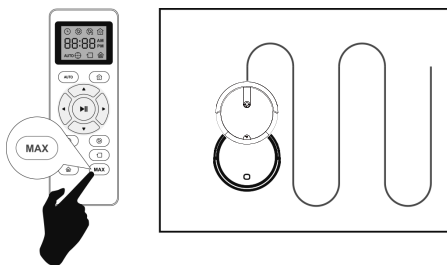

- Pour utiliser le mode de nettoyage MAX, appuyez sur le bouton (AR) de la télécommande.

- Le mode de nettoyage MAX, ne peut être activé que lors du fonctionnement en mode AUTO.

MODE NETTOYAGE PÉRIMÈTRE

- Lorsque le robot termine de nettoyer les espaces ouverts de votre maison, utilisez le mode périmètre pour veiller à nettoyer le long des murs et autour des pieds des meubles.

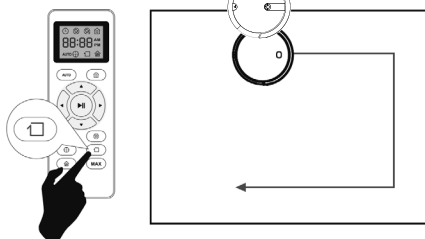

- Si vous préférez un nettoyage plus rapide des bords appuyez sur le bouton (AP) de la télécommande.

MODE NETTOYAGE PIÈCE

- Lorsque vous souhaitez nettoyer une pièce spécifique, appuyez sur le bouton mode nettoyage pièce sur la télécommande (AQ).

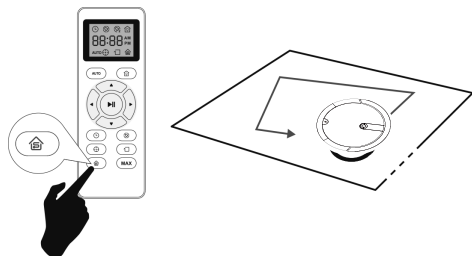

- À la fin du nettoyage, le robot s'arrêtera.
- Veillez à fermer les portes de la pièce lorsque vous utilisez ce mode.

MODE GO HOME

- Mode de retour à la base de chargement automatiquement lorsque le robot détecte qu'il ne lui reste que 15% de batterie.

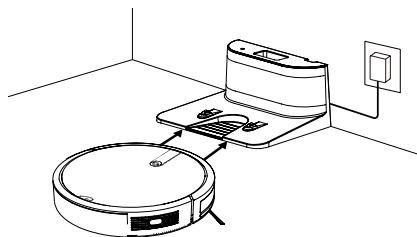

- Pour activer le mode Go Home, appuyez sur le bouton (AJ) de la télécommande.

MODE WATER TANK ICNTROL

- À la fin du processus d'aspiration, il est possible de remplacer le bac à poussière par le réservoir d'eau (AE) pour continuer de nettoyer. Le réservoir d'eau fonctionne goutte à goutte, la serpillière va alors s'humidifier pour nettoyer le sol.

- 1) Ouvrir le couvercle hermétique du réservoir (AG) et introduire de l'eau dans le réservoir.

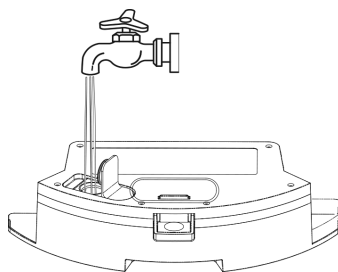

- 2) Bien fixer la serpillière.

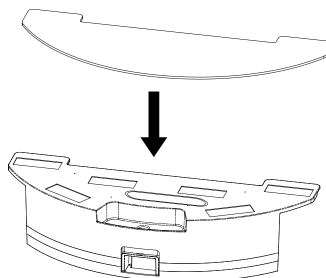

- 3) Introduire le réservoir d'eau et sélectionner le mode de nettoyage souhaité.

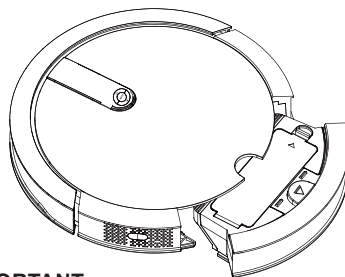

IMPORTANT :

- Ne pas utiliser la serpillière en extérieur.
- Retirer les tapis pour ne pas les abîmer.
- Avant de charger le robot, retirer le réservoir d'eau et la serpillière.

PROGRAMMATION DE L'ASPIRATEUR ROBOT

- L'aspirateur robot dispose de configurations de programmation de nettoyage qui vous permettent de le personnaliser lorsqu'il nettoie votre maison.
- Ces réglages peuvent uniquement se réaliser à l'aide de la télécommande.

- IMPORTANT :

- Veuillez à ce que la télécommande soit proche du robot lorsque vous configurez l'horloge ou l'horaire.
- Veuillez à ce que l'interrupteur d'alimentation soit sur la position ON.

1) CONFIGURER L'HORLOGE DE LA TÉLÉCOMMANDE

Appuyez sur le bouton (AM) de la télécommande, le sélecteur de l'heure commence alors à clignoter.

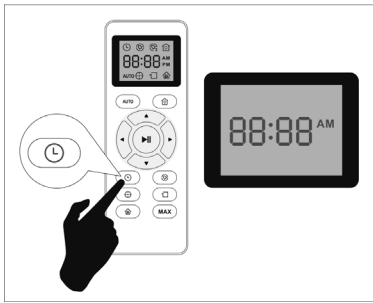

Appuyez sur les touches de direction ▲ ou ▼ pour sélectionner l'heure souhaitée.

Appuyez sur les touches de direction ◀ ou ▶ pour sélectionner les minutes ou les heures.

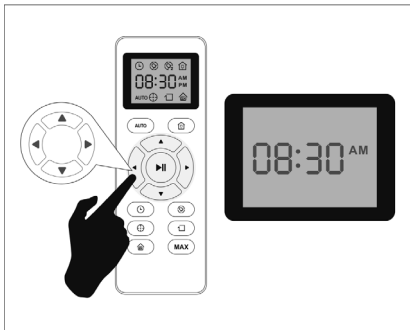

Appuyez sur le bouton (AL) de marche/arrêt, le robot émettra un bip lorsque la configuration de l'heure sera terminée.

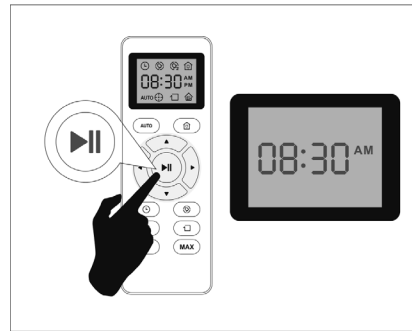

2) CONFIGURER L'HORAIRE DE NETTOYAGE

Appuyez sur le bouton (AN) de la télécommande, le sélecteur de l'horaire commence à clignoter.

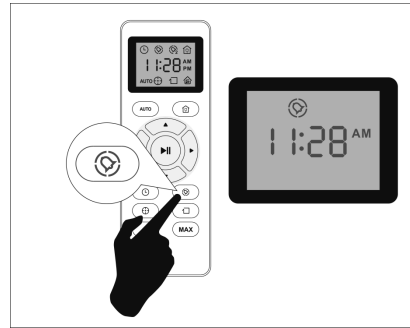

Appuyez sur les touches de direction ▲ ou ▼ pour sélectionner l'heure souhaitée.

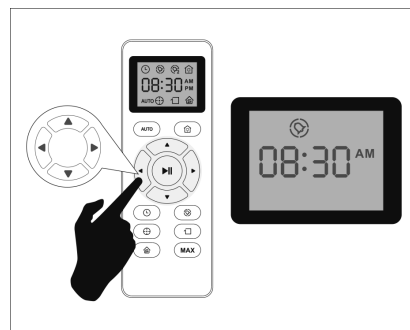

Appuyez sur les touches de direction ◀ ou ▶ pour sélectionner les minutes ou les heures.

Appuyez sur le bouton (AL) de marche/arrêt, le robot émettra un bip lorsque la configuration de l'heure sera terminée.

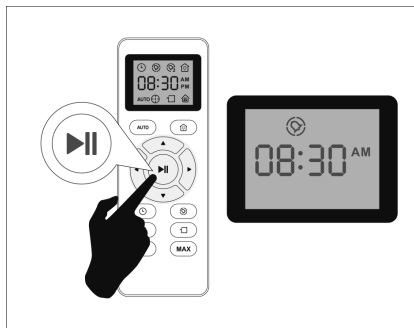

3) ANNULER LA CONFIGURATION DE L'HORAIRE DE NETTOYAGE

Appuyez sur le bouton (AN) de la télécommande pendant 4 secondes, l'aspirateur robot émettra un bip lorsque la configuration de l'horaire de nettoyage sera annulée.

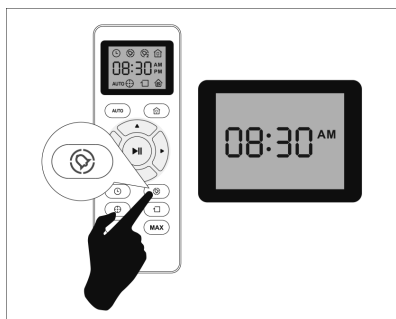

VOYANT

VOYANT	ÉTAT DU ROBOT
Voyant bleu clignotant	Batterie en charge
Voyant bleu fixe	En veille / En marche / Charge complète
Voyant rose fixe	Batterie faible et retour à la base de chargement
Éteint	Le robot est éteint. Pour économiser de l'énergie, le voyant s'éteint automatiquement quand le robot n'est pas raccordé à la base de chargement et qu'il a été inactif pendant une minute.
Voyant rouge fixe / clignotant + Bip	Le robot présente une erreur. Consultez le paragraphe «Solution des problèmes>Tonalité d'erreur » dans ce manuel pour obtenir des solutions.

ENTRETIEN

- Débrancher l'appareil du secteur et attendre son complet refroidissement avant de la nettoyer.
- Nettoyer l'appareil avec un chiffon humide imprégné de quelques gouttes de détergent et le laisser sécher.
- Ne pas utiliser de solvants ni de produits au pH acide ou basique tels que l'eau de Javel, ni de produits abrasifs pour nettoyer l'appareil.
- Ne pas laisser pénétrer de l'eau ni aucun autre liquide par les ouvertures de ventilation afin d'éviter d'endommager les parties intérieures de l'appareil.
- Ne pas immerger l'appareil dans l'eau ou tout autre liquide, ni le passer sous un robinet.
- Ne jamais l'immerger dans l'eau ou dans tout autre liquide.

CITY LITE	NETTOYAGE	FRÉQUENCE DE REMPLACEMENT
Bac à poussière	Après chaque utilisation	-
Filtres	Une fois par semaine	Tous les 2 mois
Brosse rotative	Une fois par semaine	Tous les 6-12 mois
Brosses latérales	Une fois par mois	Tous les 3-6 mois ou quand détérioration visible
Détecteurs	Une fois par mois	-
Points de contact de charge	Une fois par mois	-
Roue tournante	Une fois par mois	-

VIDER LE BAC À POUSSIÈRE :

- Vider le bac à poussière après chaque usage.
- 1 Retirer le bac à poussière de l'appareil.

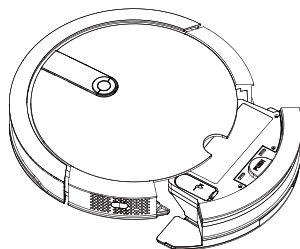

- 2 Ouvrir le couvercle comme l'indiquent les flèches et vider le contenu du bac dans le container à ordures approprié.

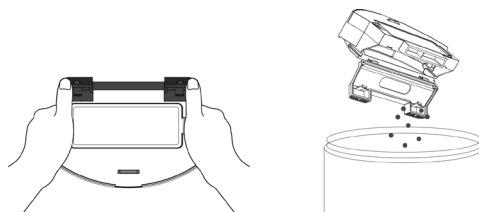

CHANGER LES FILTRES :

- 1 Retirer le bac à poussière de l'appareil.
- 2 Ouvrir le couvercle du compartiment des filtres situé sur la partie supérieure du bac à poussière.

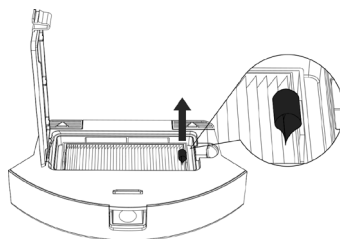

- 3 Retirer le filtre et le secouer légèrement pour expulser la poussière.

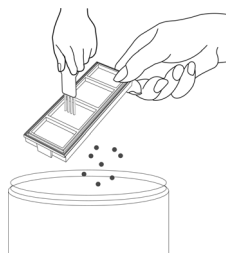

REPLACEMENT DE LA BATTERIE :

- Retirer la vis du couvercle de la batterie et retirer le couvercle.

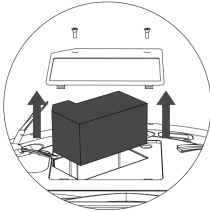
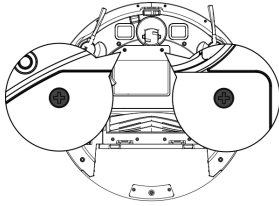

- Débrancher la prise entre la batterie et le robot.

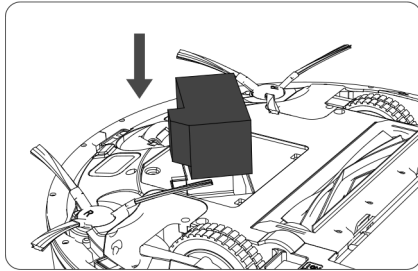

- Insérer la nouvelle batterie, la brancher au robot et refermer le couvercle.

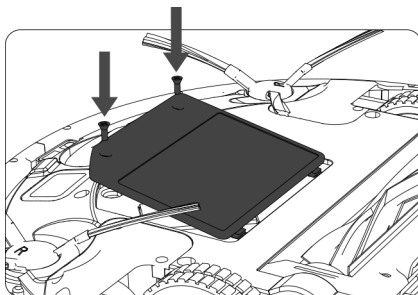

NETTOYAGE DE LA SERPILLIÈRE :

- Retirer la serpillière du réservoir.
- Laver la serpillière avec de l'eau et la laisser sécher.

NETTOYAGE DE LA BROsse ROTATIVE CENTRALE ET DES BROSSSES LATÉRALES :

- Ouvrir le couvercle du compartiment, retirer la brosse et nettoyer le compartiment avec un chiffon humide.

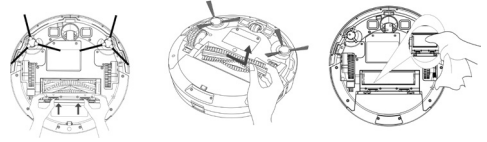

- Nettoyer la brosse rotative centrale. Couper les cheveux enroulés dans la brosse à l'aide de la lame de la brosse d'auto-nettoyage.

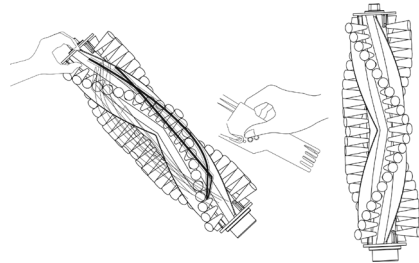

- Retirer les brosses latérales et utiliser un chiffon humide pour les nettoyer.

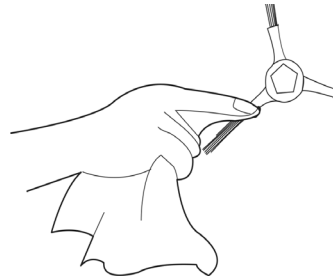

NETTOYAGE DE LA ROUE PIVOTANTE :

- Retirez la roue pivotante puis utilisez la brosse d'auto-nettoyage pour nettoyer la poussière.

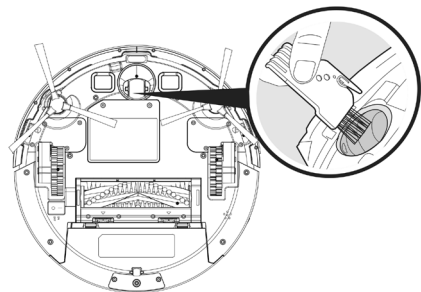

NETTOYAGE DES DÉTECTEURS DE DÉNIVÉLÉ :

- Pour un bon fonctionnement des détecteurs, retirez régulièrement la poussière avec la brosse d'auto-nettoyage ou avec un chiffon sec.

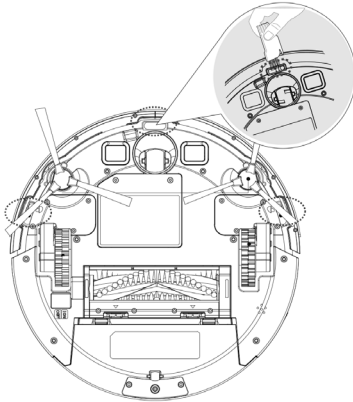

- Remettre en place les pièces de fixation des brosses latérales.

NETTOYAGE DES POINTS DE CONTACT DE CHARGEMENT AUTOMATIQUE :

- Nettoyer les pôles de chargement automatique et la base de chargement avec la brosse d'auto-nettoyage et un chiffon sec.

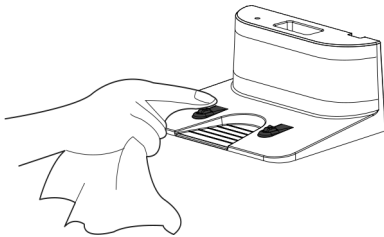

ACCESSOIRES

- Adressez-vous aux distributeurs et établissements autorisés pour acheter les accessoires (par exemple, les filtres, etc.).
- Utiliser toujours des accessoires originaux, spécifiquement créés pour votre modèle d'appareil.

RÉPARATION

- En cas de panne, remettre l'appareil à un service d'assistance technique agréé. Il est dangereux de tenter de procéder aux réparations ou de démonter l'appareil soi-même.

POUR LES VERSIONS UE DU PRODUIT ET/OU EN FONCTION DE LA LÉGISLATION DU PAYS D'INSTALLATION:

ÉCOLOGIE ET RECYCLAGE DU PRODUIT

- Les matériaux constitutifs de l'emballage de cet appareil font partie d'un programme de collecte, de tri et de recyclage. Si vous souhaitez vous débarrasser du produit, merci de bien vouloir utiliser les conteneurs publics appropriés à chaque type de matériau.
- Le produit ne contient pas de substances concentrées susceptibles d'être considérées comme nuisibles à l'environnement.



Ce symbole signifie que si vous souhaitez vous débarrasser de l'appareil, en fin de vie utile, celui-ci devra être déposé, en prenant les mesures adaptées, à un centre agréé pour la collecte et le tri des déchets

d'équipements électriques et électroniques (DEEE).



Ce symbole signifie que le produit peut disposer de piles ou de batteries, que vous devez retirer avant de vous défaire du produit. Rappelez-vous que les piles/batteries doivent être déposées dans des conteneurs spéciaux autorisés. Et qu'elles ne doivent pas être jetées au feu.

COMMENT EXTRAIRE LES BATTERIES DE L'APPAREIL :

- Avertissement: Important, les batteries doivent être complètement déchargées avant de les extraire de l'appareil.
- Avertissement: Pour retirer les batteries, l'appareil doit être débranché de l'alimentation secteur.
- Pour retirer les batteries une fois la vie de l'appareil terminée, réaliser les actions suivantes :

- Retirer la vis du couvercle de la batterie et retirer le couvercle.

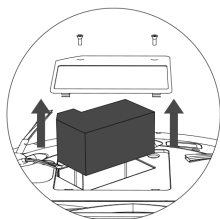
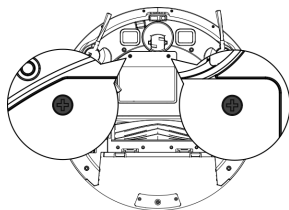

- Débrancher la prise entre la batterie et le robot.

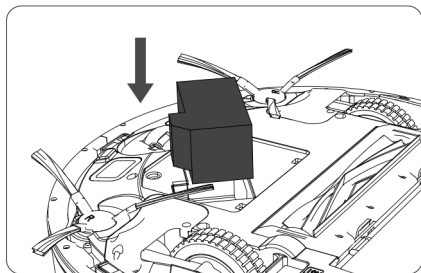

Cet appareil est certifié conforme à la directive 2014/35/UE de basse tension, de même qu'à la directive 2014/30/UE en matière de compatibilité électromagnétique, à la directive 2011/65/UE relative à la limitation de l'utilisation de certaines substances dangereuses dans les équipements électriques et électroniques et à la directive 2009/125/CE sur les conditions de conception écologique applicable aux produits en rapport avec l'énergie.

GARANTIE ET ASSISTANCE TECHNIQUE

Ce produit est reconnu et protégé par la garantie établie conformément à la législation en vigueur. Pour faire valoir vos droits ou intérêts, vous devrez vous adresser à l'un de nos services d'assistance technique agréés. Pour savoir lequel est le plus proche, vous pouvez accéder au lien suivant : www.mellerware-home.com

Vous pouvez aussi nous contacter pour toute information. Vous pouvez télécharger ce manuel d'instructions et ses mises à jour sur www.mellerware-home.com

ET ANOMALIES

Si vous détectez une anomalie, veuillez consulter le tableau suivant :

N° ERREUR	CLIGNOTEMENTS ET BIPS	CAUSE DE L'ERREUR	QUE FAIRE	
1	VOYANT ROUGE FIXE	UN BIP	La roue avant est bloquée.	Lavez la roue avant et appuyez sur le bouton de mise en marche pour redémarrer le robot.
2		DEUX BIPS	Brosse latérale du robot probablement bloquée.	Nettoyez la brosse latérale et appuyez sur le bouton de mise en marche pour redémarrer le robot.
3		TROIS BIPS	Le ventilateur du robot est bloqué ou le filtre est bouché.	Retirez et videz le bac à poussière du robot. Lavez le filtre du robot.
4		QUATRE BIPS	La brosse rotative centrale du robot ne peut pas tourner.	Retirez et nettoyez la brosse rotative centrale et le couvercle.
5	VOYANT ROUGE CLIGNOTANT	DEUX BIPS	Le pare-chocs est coincé.	Vérifiez si le pare-chocs est flexible
6		TROIS BIPS	Les détecteurs de dénivélé du robot sont sales ou le robot est bloqué sur une surface obscure.	Si le robot est bloqué sur une surface obscure, commencez sur un nouvel emplacement. Dans le cas contraire, nettoyez ses détecteurs de falaise avec un chiffon sec.
7		QUATRE BIPS	Le robot ne peut pas revenir à sa base de chargement ou à sa position initiale.	Vérifiez qu'il n'y ait pas d'obstacles face à la base de chargement ou à la position de départ. Nettoyez les contacts de charge de la base de chargement et du robot avec un chiffon propre et sec.

Português

Robot aspirador CITY LITE

Caro cliente:

Obrigado por ter adquirido um eletrodoméstico da marca MELLERWARE.

A sua tecnologia, design e funcionalidade, aliados às mais rigorosas normas de qualidade, garantir-lhe-ão uma total satisfação durante muito tempo.

Leia atentamente este manual de instruções antes de ligar o aparelho e guarde-o para consultas futuras. A não observância e cumprimento destas instruções pode resultar em acidente.

CONSELHOS E ADVERTÊNCIAS DE SEGURANÇA

- Este aparelho pode ser utilizado por pessoas não familiarizadas com a sua utilização, pessoas incapacitadas ou crianças a partir dos 8 anos, desde que o façam sob supervisão ou tenham recebido formação sobre a utilização segura do aparelho e compreendam os perigos que este acarreta.
- As crianças não devem realizar operações de limpeza ou manutenção do aparelho, a menos que se encontrem sob a supervisão de um adulto.
- Este aparelho não é um brinquedo. As crianças devem ser vigiadas para garantir que não brincam com o aparelho.
- Este aparelho contém acessórios com partes giratórias. As roupas soltas, bijutaria ou cabelos compridos podem ficar presos nas peças em movimento. Utilizar vestuário adequado. Não utilizar peças de vestuário largas ou acessórios soltos. Manter os cabelos, roupa e luvas afastadas das partes móveis.
- Desligue o carregador de baterias da rede elétrica quando não o estiver a utilizar e antes de iniciar qualquer operação de limpeza.
- Utilize apenas o aparelho quando ligado a uma tomada de corrente de baixa tensão que corresponda às especificações do aparelho.
- Ligue o aparelho somente a uma tomada de corrente de baixa tensão que corresponda às especificações do aparelho.
- Se a ligação à corrente estiver danificada, deverá ser substituída. Leve o aparelho a um Serviço de Assistência Técnica autorizado. A fim de evitar o perigo, não tente desmontá-lo ou repará-lo sozinho.
- A bateria deve ser retirada do aparelho antes de se deitar fora.
- O aparelho deve ser desligado da corrente quando se for retirar a bateria

- A bateria deve ser eliminada de maneira segura

- Este aparelho foi concebido exclusivamente para uso doméstico, não para uso profissional ou industrial.

- Antes de ligar o carregador à rede elétrica, verifique se a tensão indicada na etiqueta das especificações coincide com a tensão da rede elétrica.

- Ligue o aparelho a uma tomada elétrica com ligação a terra e que suporte 10 amperes.

- A ficha do aparelho deve coincidir com a tomada de corrente elétrica. Nunca modifique a ficha. Não use adaptadores de ficha.

- Não force o cabo elétrico. Nunca utilize o cabo elétrico para levantar, transportar ou desligar o carregador de baterias.

- Não toque na ficha de ligação com as mãos molhadas.

- Não utilize o aparelho se tiver o cabo elétrico ou a ficha danificados.

- Se algum dos revestimentos do aparelho se partir, desligue imediatamente o aparelho da corrente para evitar a possibilidade de sofrer um choque elétrico.

- Não utilize o aparelho se este caiu e se existirem sinais visíveis de danos ou de fuga.

- Evite qualquer contacto com o líquido que se pode desprender da bateria. Em caso de contacto accidental com os olhos, lave-os e consulte imediatamente um médico. O líquido derramado pela bateria pode provocar irritações ou queimaduras.

UTILIZAÇÃO E CUIDADOS:

- Não utilize o aparelho se os acessórios não estiverem devidamente montados.

- Não utilize o aparelho para recolher água ou qualquer outro líquido.

- Não utilize o aparelho se o dispositivo de ligar/desligar não funcionar.

- Respeite a indicação do nível MAX.

- Retire as pilhas ou baterias do aparelho no caso de não o utilizar durante longos períodos de tempo.

- Guarde o aparelho fora do alcance das crianças e de pessoas com capacidades físicas, sensoriais ou mentais reduzidas, ou com falta de experiência e conhecimento.

- Não utilize sobre áreas que contenham objetos metálicos, tais como grampos e/ou parafusos.

- Nunca aspire objectos incandescentes ou correntes (beatas, cinzas, pregos, etc.).

- Nunca abrir a(s) bateria(s) sob qualquer pretexto.

- Quando a(s) pilhas(s) ou bateria(s) não estiver(em) a ser utilizada(s), mantenha-a(s) afastada(s) de outros objectos metálicos, tais como, clips de prender papéis, moedas, chaves, etc., que possam ligar um pólo ao outro.

- Evite provocar um curto-circuito entre os terminais da bateria, uma vez que existe risco de explosão ou incêndio.

- Não guarde o aparelho em locais onde a temperatura ambiente possa ser superior a 40°C.

- Apenas recarregue a(s) bateria(s) com o carregador fornecido pelo fabricante. Um carregador que é adequado para um certo tipo de baterias pode originar risco de explosão ou incêndio se for usado com outra(s) bateria(s).

- Utilize o aparelho apenas com a(s) bateria(s) com a(s) qual(is) foi especificamente concebido. A utilização de outra(s) bateria(s) pode apresentar risco de explosão ou incêndio.

SERVIÇO:

- Certifique-se de que o serviço de manutenção do aparelho é realizado por pessoal especializado e que, caso o aparelho necessite de consumíveis/peças de substituição, estas sejam originais.

- ADVERTÊNCIA: Existe risco de incêndio caso a limpeza do aparelho não seja realizada conforme estas instruções.

- Qualquer utilização inadequada ou em desacordo com as instruções de utilização pode ser perigosa e anula a garantia e a responsabilidade do fabricante.

DESCRIÇÃO

VISTA SUPERIOR

A Cobertura do robot

B Para-choques

C Sensor de infravermelhos de impacto frontal

D Botão de funcionamento

- D1 Indicador Wi-Fi
- D2 Botão AUTO: Botão de ligar /Modo de limpeza automático
- D3 Botão modo de limpeza aleatória
- D4 Botão modo de Go home
- E Indicador luminoso vermelho fixo ou intermitente de erro
- F Indicador luminoso de funcionamento
- G Indicador luminoso de carga
- H Escova de limpeza automática

VISTA INFERIOR

- I Sensores de inclinação
- J Escovas laterais
- K Pontos de contacto de carga
- L Roda pivô
- M Roda direita
- N Roda esquerda
- O Escova rotativa central
- R Botão de ligar/desligar
- S Tapa da bateria

ESTAÇÃO DE CARREGAMENTO

- U Base de carregamento
- V Sensor da base
- W Carregador
- K Pontos de contacto de carga

DEPÓSITO DE PÓ

- Y Depósito de pó
- Z Tapa do depósito de pó
- AA Filtro exterior têxtil
- AB Filtro EPA
- AC Filtro de esponja
- E Botão de extração do depósito de pó

DEPÓSITO DE ÁGUA

- AE Depósito de água
- AF Mopa de microfibra lavável
- AG Tapa hermética do depósito de água
- AH Botão de extração do depósito de pó

CONTROLO REMOTO

- AI Botão Modo de limpeza AUTO
- AJ Botão Modo de limpeza Go Home (volta ao carregador automaticamente)
- AK Botões de direção (robot para cima/ baixo/ direita /esquerda)
- AL Botão de ligar/desligar

- AM Botão de seleção da hora
- AM Botão de seleção de horário
- AI Botão Modo de limpeza em espiral
- AI Botão Modo de limpeza de Perímetro
- AI Botão Modo de limpeza de divisão
- AR Botão Máxima sucção de divisão e AUTO.

NOTA: Inserir 2 pilhas AAA antes de utilizar o controlo remoto pela primeira vez. Certifique-se de que o pólo positivo 4 negativo são colocados na direção correcta no compartimento das pilhas.

- Caso o seu modelo de aparelho não disponha dos acessórios descritos anteriormente, pode adquiri-los separadamente nos Serviços de Assistência Técnica.

IMPORTANTE:

- Os cabos ou outros objetos que estejam no chão podem dificultar a mobilidade do robot. Retirar estes objetos antes de utilizar o robot aspirador.

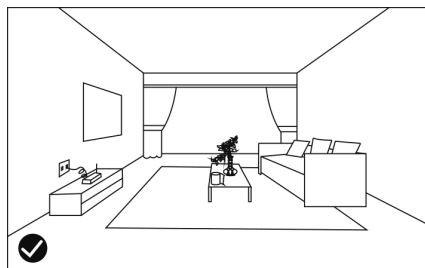

- Utilizar o robot aspirador apenas sobre carpetes de pelo curto.

- Os móveis com menos de 8 cm de pé podem bloquear o robot. Levantar os móveis caso necessite de limpar essa zona.

- Colocar uma barreira de segurança nas escadas para evitar que o robot caia caso os sensores de escadas não funcionem corretamente.

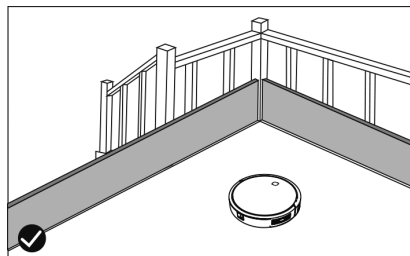

INSTALAÇÃO

- Retire todo material de embalagem do interior do aparelho.

LIGAÇÃO WIFI E DOWNLOAD DA APP

- Para poder usar o robot City Move em qualquer lugar tem de descarregar a App Mellerwere City Move.

CONFIGURAÇÃO:

Descarregue a App City Move Mellerwere na App Store ou Google Play.

Registe-se com o seu endereço de e-mail e uma palavra-passe.

Confirme o registo com um código de verificação que irá receber na sua conta de e-mail.

Crie o seu lar, dê um nome ao seu lar, estabeleça a localização geográfica e selecione a divisão onde irá colocar o dispositivo inteligente.

Adicione o City Move seguindo os passos descritos no GUIA RÁPIDO.

INDICADOR LUMINOSO Wi-Fi:

Ao efetuar a ligação do robot ao Wi-Fi, a luz verde do indicador de Wi-Fi pisca rapidamente.

Quando o dispositivo fica ligado à rede Wi-Fi, a luz verde do indicador de Wi-Fi fica fixa.

Quando o dispositivo não se consegue ligar, a luz verde pisca lentamente.

Para voltar a ativar o indicador luminoso de Wi-Fi, prima simultaneamente os botões (D2) botão AUTO e (D4) botão Modo Go Home durante 3 segundos ou desative o robot com o botão (R) Interruptor de Alimentação e, em seguida, torne a ligá-lo.

IMPORTANTE:

- Apenas suporta a rede Wi-Fi de 2,4G.

- Se a ligação ao WIFI falhar:

O robot entra em modo de suspensão e o indicador luminoso de Wi-Fi pisca rapidamente, indicando que houve um erro de ligação. Tente reconectar o robot seguindo os passos do GUIA RÁPIDO.

- Caso a ligação falhe de novo, verifique o seguinte:

Se o robot está demasiado afastado do router.

Se o código do Wi-Fi está correto.

Se a rede Wi-Fi é de 2.4GHz

COLOCAÇÃO DA ESTAÇÃO CARREGAMENTO:

- Ligue o carregador à estação de carregamento

- Coloque a estação de carregamento numa superfície lisa contra a parede

- Para poder receber um sinal forte, terá que deixar espaço livre num raio de 1m à direita e à esquerda e 2 metros para a frente do carregador.

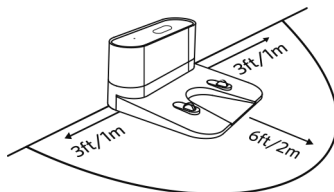

- Ligue a estação de carregamento à rede.

MONTAGEM DAS ESCOVAS LATERAIS:

- Prenda as escovas laterais à base do robot empurrando uma escova em cada ranhura.

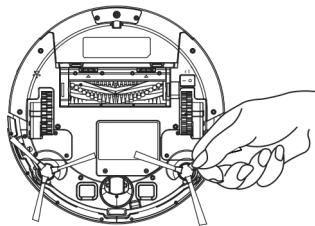

CARREGAMENTO DA BATERIA

- Advertência: Uma bateria nova não vem com a carga completa, pelo que deve ser carregada até ao máximo antes de se utilizar o aparelho pela primeira vez.
- Deixe carregar a bateria à temperatura ambiente, entre 4 e 40°C
- Ligue o botão ON/OFF situado na parte inferior do robot.

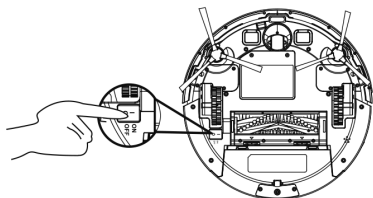

- Coloque o robot na base de carregamento e verifique se os pólos de carga automática estão alinhados corretamente.

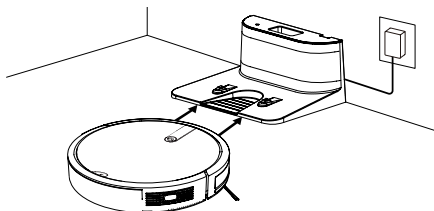

- Botão de funcionamento (D2): o LED de cor vermelha ilumina-se e fica intermitente. Quando o LED deixa de piscar, o robot está carregado. Carregue o robot durante pelo menos 4 horas antes da primeira utilização.

INICIAR A LIMPEZA

- Antes de começar a utilizá-lo, verifique se o interruptor de corrente (R) está ligado.
- Prima o botão de funcionamento (D2) para ativar o robot.

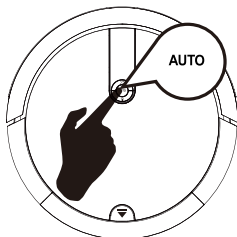

- Prima o botão de funcionamento (D2) para iniciar a limpeza no modo AUTO (AI), pode também iniciar a limpeza premindo o botão AUTO do controlo remoto.



- NOTA: Quando a bateria ficar fraca, o robot regressará à estação de carregamento para se recarregar.
- NOTA: Se a base de carregamento estiver inacessível, o robot não poderá recarregar e irá regressar à sua posição inicial, finalizando o sistema de limpeza. Neste caso, coloque manualmente o robot na base de carregamento para que possa ser recarregado corretamente.

PARAR O ROBOT

- Para parar o robot prima o botão de funcionamento (D2) ou prima o botão de ligar/desligar (AL) no controlo remoto.

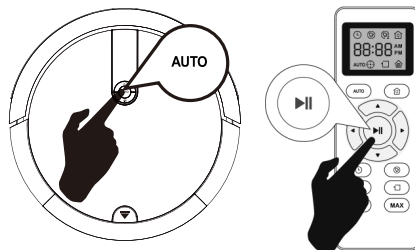

- Para retomar o ciclo de limpeza prima novamente o botão de funcionamento (D2).
- Para que o robot volte à base de carregamento (U) prima o botão Go Home (D4).

DESLIGAR O ROBOT

- Para desligar o robot, mantenha premido o botão de funcionamento (D2) até que o indicador de funcionamento se apague.

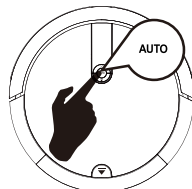

MODOS DE LIMPEZA

MODO DE LIMPEZA AUTOMÁTICA

- O robot começa a aspirar automaticamente e combina os diferentes modos de limpeza num só, otimizando ao máximo a limpeza do seu lar. Para utilizar o modo de limpeza automática, prima o botão (AI) do comando à distância.

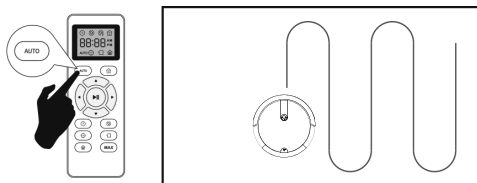

- Quando o robot terminar a limpeza ou a bateria ficar fraca, regressará à estação de carregamento automaticamente.

MODO DE LIMPEZA EM ESPIRAL

- O robot começa a aspirar num ponto concreto girando em espiral para fora cerca de (1 metro) de diâmetro e depois gira em espiral para dentro até ao ponto onde começou. Para utilizar o modo de limpeza em espiral, prima o botão (AO) do controlo remoto.

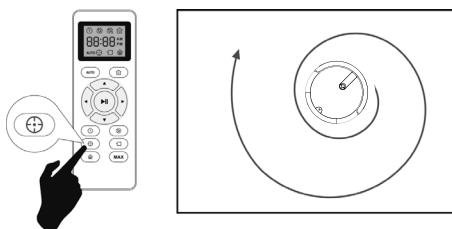

MODO DE LIMPEZA MAX

- O robot aumenta a sua potência de sucção para proporcionar uma limpeza mais profunda.

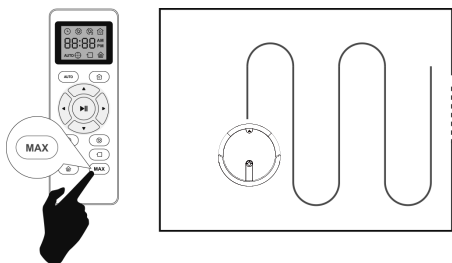

- Para utilizar o modo de limpeza MAX, prima o botão (AR) do controlo remoto.

- O modo MAX só pode ser ativado ao operar no modo de limpeza AUTO.

MODO DE LIMPEZA DE PERÍMETRO

- Assim que o robot terminar de limpar as áreas abertas da divisão, utiliza o modo de perímetro para assegurar a limpeza ao longo das paredes e em redor dos pés dos móveis.

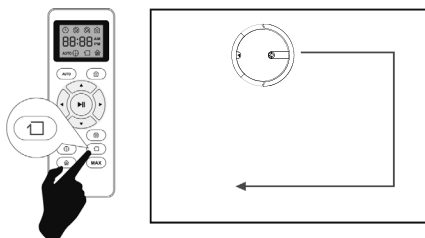

- Se preferir uma limpeza mais rápida dos cantos, prima o botão (AP) do controlo remoto.

MODO DE LIMPEZA DE DIVISÃO

- Quando é necessário limpar uma divisão específica, prima o botão de modo de limpeza de divisão no controlo remoto (AQ).

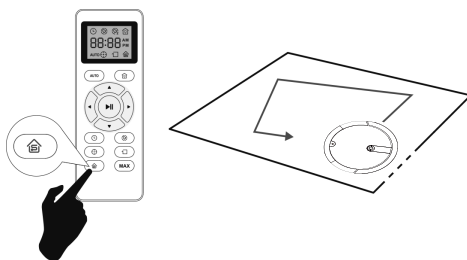

- Quando terminar a limpeza, o robot desliga-se.

- Não se esqueça de fechar as portas da divisão se utilizar este modo.

MODO GO HOME

- Modo de regresso automático à base de carregamento quando o robot deteta que a bateria está a 15%.

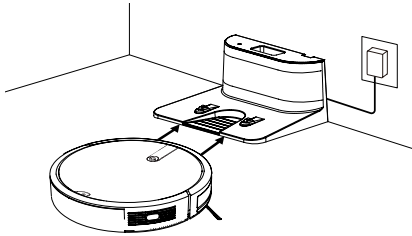

- Para ativar o modo Go Home prima o botão (AJ) do controlo remoto

MODO WATER TANK ICNTROL

- Quando terminar de aspirar, pode trocar o depósito de pó pelo depósito de água (AE) para continuar a limpeza. O depósito de água funciona por gotejamento pelo que a mopa irá ficar húmida e esfregar o chão.

1) Abra a tampa hermética do depósito (AG) e verta a água no depósito.

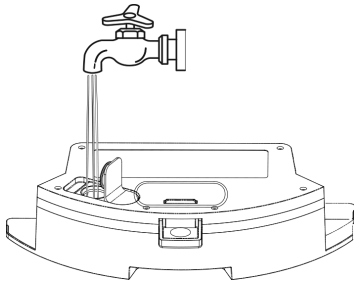

2) Coloque a mopa de maneira a que fique bem presa.

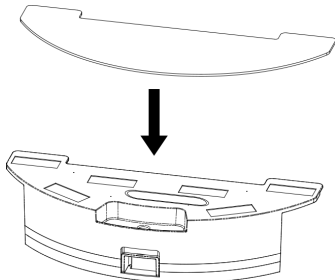

3) Insira o depósito de água e seleccione o modo de limpeza desejado.

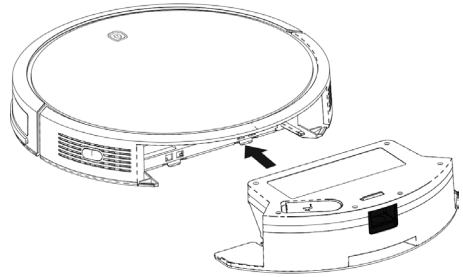

IMPORTANTE

- Não utilizar a mopa no exterior.
- Retirar as carpetes para não as estragar.
- Antes de carregar o robot retire o depósito de água e a mopa.

PROGRAMAÇÃO DO ROBOT ASPIRADOR

- O robot aspirador possui configurações de programação de limpeza que lhe permitem personalizar a limpeza do seu lar.
- Estes ajustes apenas podem ser configurados através do controlo remoto.

IMPORTANTE

- Certifique-se de que o controlo remoto está perto do robot enquanto configura o relógio e o horário.
- Certifique-se de que o botão de ligar/desligar está na posição ON.

1) CONFIGURAR O RELÓGIO DO CONTROLO REMOTO

Prima o botão (AM) do controlo remoto, o seletor da hora começa a piscar.

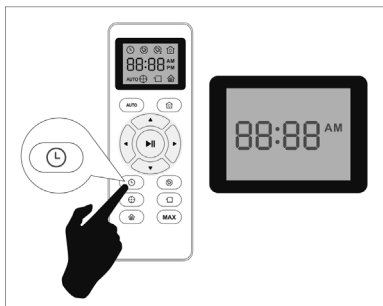

Prima os botões de direção ▲ ou ▼ para selecionar a hora desejada.

Prima os botões de direção ◀ ou ▶ para selecionar os minutos ou as horas.

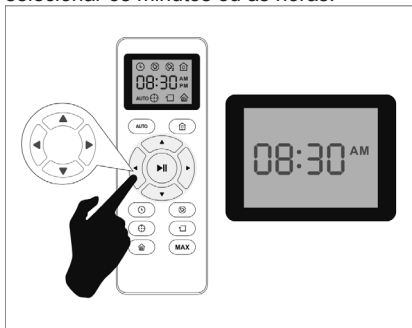

Prima o botão (AL) parado ou em funcionamento, o robot emitirá um aviso sonoro quando a configuração da hora estiver terminada.

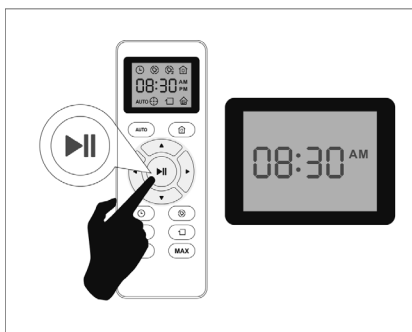

2) CONFIGURAR O HORÁRIO DA LIMPEZA

Prima o botão (AN) do controlo remoto, o seletor do horário começa a piscar.

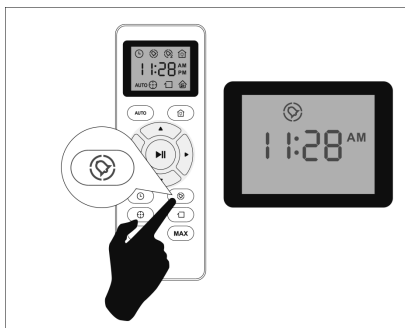

Prima os botões de direção ▲ ou ▼ para selecionar a hora desejada.

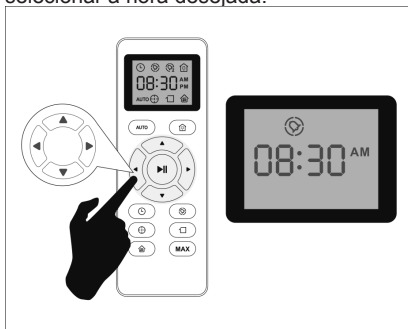

Prima os botões de direção ◀ ou ▶ para selecionar os minutos ou as horas.

Prima o botão (AL) parado ou em funcionamento, o robot emitirá um aviso sonoro quando a configuração da hora estiver terminada.

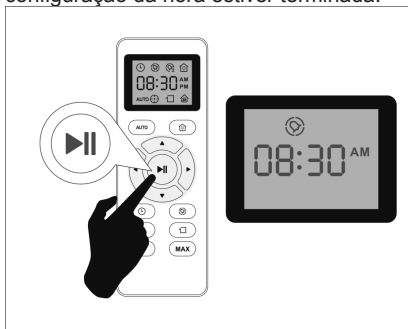

3) CANCELAR A CONFIGURAÇÃO DO HORÁRIO DA LIMPEZA

Prima o botão (AN) do controlo remoto durante 4 segundos, o robot aspirador emitirá um aviso sonoro quando a configuração do horário de limpeza estiver cancelada.

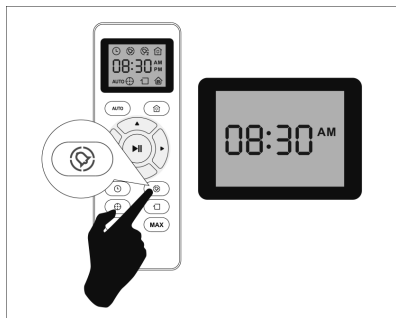

INDICADOR LED

INDICADOR LED	ESTADO DO ROBOT
Luz azul intermitente	A carregar a bateria
Luz azul fixa	Em repouso / Em funcionamento /Carga completa
Luz rosa fixa	Bateria fraca e regresso ao Carregador
Desligada	O robot está desligado. Para poupar energia, a luz desliga-se automaticamente quando o robot não está acoplado ao carregador e está inativo por mais de 1 minuto.
Luz vermelha fixa / intermitente + Aviso sonoro	O robot emite sinal de erro. Consulte a secção "Resolução de problemas> Sinal de erro" neste manual para a sua resolução.

MANUTENÇÃO

- Desligue o carregador da rede elétrica e deixe-o arrefecer antes de iniciar qualquer operação de limpeza.
- Limpe o aparelho com um pano húmido com algumas gotas de detergente e seque-o de seguida.
- Não utilize solventes, produtos com um fator pH ácido ou básico como a lixívia, nem produtos abrasivos para a limpeza do aparelho.
- Não deixe entrar água ou outro líquido pelas aberturas de ventilação para evitar danos nas partes operativas interiores do aparelho.
- Nunca mergulhe o aparelho dentro de água ou em qualquer outro líquido, nem o coloque debaixo da torneira.
- Não mergulhe o conetor em água ou em qualquer outro líquido, nem o coloque debaixo da torneira.

CITY LITE	LIMPEZA	FREQUÊNCIA DE SUBSTITUIÇÃO
Depósito do pó	Após cada utilização	-
Filtros	Uma vez por semana	A cada 2 meses
Escova rotativa	Uma vez por semana	A cada 6-12 meses
Escovas laterais	Uma vez por mês	A cada 3-6 meses ou quando visivelmente deterioradas
Sensores	Una vez al mes	-
	Uma vez por mês	-
Pontos de contacto de carga	Uma vez por mês	-
Roda giratória	Uma vez por mês	-

ESVAZIAMENTO DO DEPÓSITO DO PÓ:

- Esvaziar o depósito de pó depois de cada utilização.
- 1 Desencaixe o depósito de pó do aparelho.

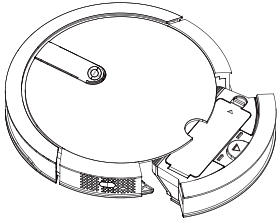

- Abra a tampa de esvaziamento do depósito na direção indicada pelas flechas e deite o conteúdo num contentor de lixo apropriado.

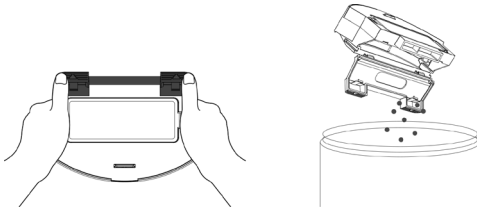

SUBSTITUIÇÃO DOS FILTROS:

- 1 Desencaixe o depósito de pó do aparelho.
- 2 Abra a tampa do compartimento dos filtros situado na parte superior do depósito de pó.

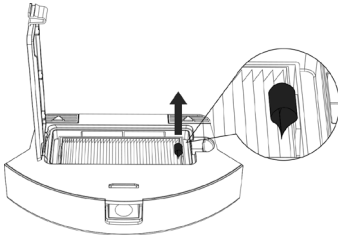

- 3 Retire o filtro e sacuda ligeiramente para tirar o pó.

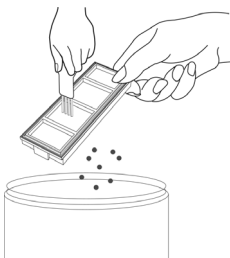

SUBSTITUIÇÃO DA BATERIA

- Desaparafuse o parafuso da tampa da bateria e retire a tampa.

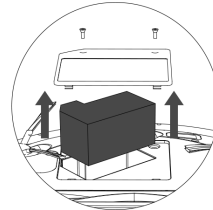
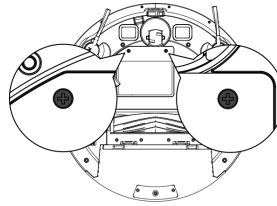

- Desligue a conexão entre a bateria e o robot.

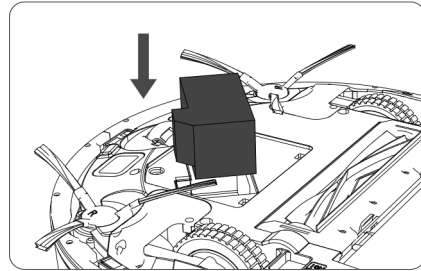

- Insira a nova la bateria, conecte-a ao robot e feche a tampa.

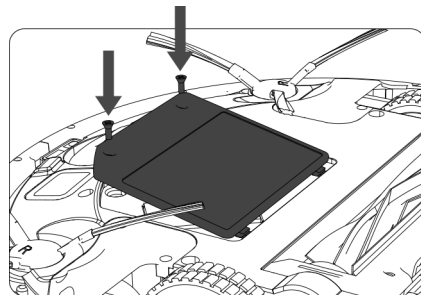

LIMPEZA DA MOPA:

- Retire a mopa do depósito.
- Lave a mopa com água e deixe-a secar.

LIMPEZA DA ESCOVA ROTATIVA CENTRAL E DAS ESCOVAS LATERAIS:

- Abra a tampa do compartimento, retire a escova e limpe o compartimento com um pano húmido.

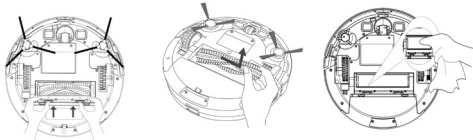

- Limpe a escova rotativa central. Corte os cabelos enrolados na escova com a tesoura incluída na escova de auto limpeza.

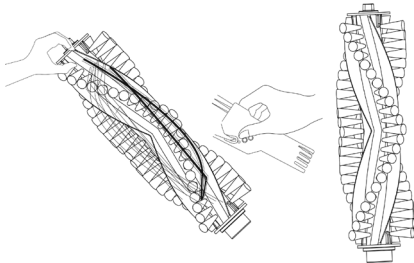

- Retire as escovas laterais e utilize um pano húmido para as limpar.

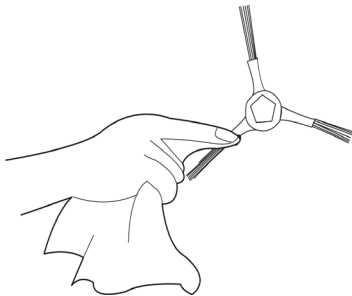

LIMPEZA DA RODA PIVÔ:

- Retire a roda pivô e utilize a escova de auto limpeza para limpar o pó.

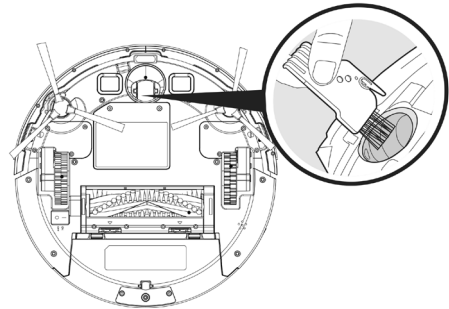

LIMPEZA DOS SENSORES DE INCLINAÇÃO:

- Para um bom funcionamento dos sensores, limpe o pó com frequência com a escova de auto limpeza ou com um pano seco.

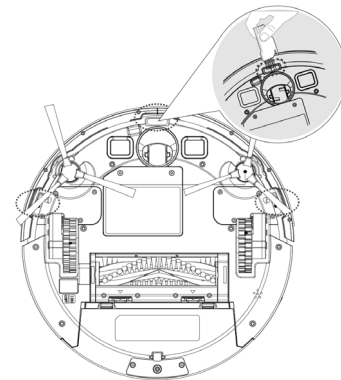

- Torne a colocar as peças de fixação das escovas laterais.

LIMPEZA DOS PÓLOS DE CARGA AUTOMÁTICA:

- Limpe os pólos de carga automática e base de carregamento com a escova de auto limpeza e um pano seco.

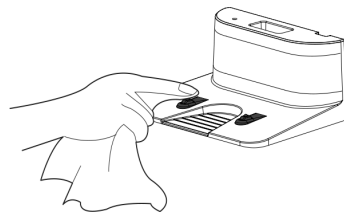

CONSUMÍVEIS

- Os consumíveis (filtros, etc.) para o seu modelo de aparelho poderão ser adquiridos nos distribuidores e estabelecimentos autorizados.
- Utilize sempre consumíveis de origem, concebidos especificamente para o seu modelo de aparelho.

REPARAÇÃO

- Em caso de avaria leve o aparelho a um Serviço de Assistência Técnica autorizado. Não tente desmontar ou reparar o aparelho, já que tal acarreta perigos.

PARA AS VERSÕES EU DO PRODUTO E/OU CASO APLICÁVEL NO SEU PAÍS:

ECOLOGIA E RECICLAGEM E DO PRODUTO

- Os materiais que constituem a embalagem deste aparelho estão integrados num sistema de recolha, classificação e reciclagem. Se desejar eliminá-los, utilize os contentores de reciclagem colocados à disposição para cada tipo de material.
- O produto está isento de concentrações de substâncias que podem ser consideradas nocivas para o ambiente.



Este símbolo significa que se desejar desfazer-se do produto depois de terminada a sua vida útil, deve entregá-lo através dos meios adequados ao cuidado de um gestor de resíduos autorizado para a recolha seletiva de Resíduos de Equipamentos Elétricos e Eletrónicos (REEE).

Resíduos de Equipamentos Elétricos e Eletrónicos (REEE).



Este símbolo significa que o produto pode conter pilhas ou baterias no seu interior, as quais devem ser retiradas antes de se desfazer do produto.

Lembre-se que as pilhas/baterias devem ser depositadas em contentores especiais autorizados. E que nunca devem ser colocadas no fogo.

COMO RETIRAR AS BATERIAS DO INTERIOR DO APARELHO:

- Advertência: É importante que as baterias estejam completamente descarregadas antes de as retirar do aparelho.

- Advertência: o aparelho deve ser desligado da corrente antes de se retirarem as baterias.

- Uma vez terminada a vida útil do aparelho, proceda da seguinte forma para remover as baterias:

- Desaperte o parafuso da tampa da bateria e retire a tampa

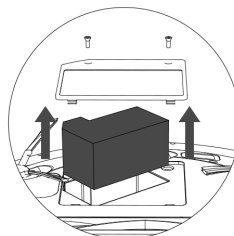
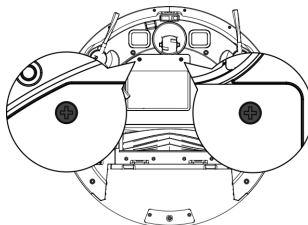

- Desligue a ficha entre a bateria e o robot.

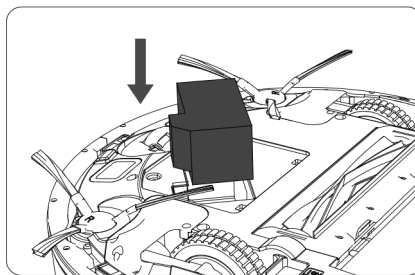

Este aparelho cumpre a Diretiva 2014/35/EC de Baixa Tensão, a Diretiva 2014/30/EC de Compatibilidade Eletromagnética, a Diretiva 2011/65/UE sobre restrições à utilização de determinadas substâncias perigosas em aparelhos elétricos e eletrónicos e a Diretiva 2009/125/CE sobre os requisitos de design ecológico aplicável aos produtos relacionados com a energia.

GARANTIA E ASSISTÊNCIA TÉCNICA

Este produto goza do reconhecimento e proteção da garantia legal em conformidade com a legislação em vigor. Para fazer valer os seus direitos ou interesses, deve recorrer sempre aos nossos serviços oficiais de assistência técnica. Poderá encontrar o mais próximo de si através do seguinte website: www.mellerware-home.com +

Também pode solicitar informações relacionadas, pondo-se em contacto connosco. Pode fazer o download deste manual de instruções e suas atualizações em www.mellerware-home.com

ANOMALIAS

No caso de detetar algum problema, consulte a seguinte tabela:

ERRO N.º	INDICADORES LUMINOSOS E SONOROS	CAUSA DO ERRO	O QUE FAZER	
1	LUZ VERMELHA FIXA	UM AVISO SONORO	A roda frontal está presa.	Limpe a roda frontal e prima o botão de ligar para reiniciar o robot.
2		DOIS AVISOS SONOROS	A escova lateral do robot poderá estar presa.	Limpe a escova lateral e prima o botão de ligar para reiniciar o robot.
3		TRÊS AVISOS SONOROS	O ventilador do robot está preso ou o filtro está obstruído.	Retire e esvazie o depósito de pó do robot. Limpe o filtro do robot.
4		QUATRO AVISOS SONOROS	A escova rotativa central do robot não consegue rodar.	Retire e limpe a escova rotativa central e a tampa.
5	LUZ VERMELHA INTERMITENTE	DOIS AVISOS SONOROS	O para-choques está preso.	Verifique se o para-choques é flexível.
6		TRÊS AVISOS SONOROS	Os sensores de inclinação do robot estão sujos ou o robot está preso numa superfície escura.	Se o robot está sobre uma superfície escura, comece numa nova divisão. Caso contrario, limpe os sensores de escadas com um pano seco.
7		QUATRO AVISOS SONOROS	O robot não consegue voltar ao carregador ou à sua posição de início.	Certifique-se de que não existem obstáculos à frente do carregador ou da posição de início. Limpe os contactos de carga do carregador e do robot com um pano limpo e seco.

Italiano

Robot Aspirapolvere CITY LITE

Egregio cliente,

Le siamo grati per aver acquistato un elettrodomestico della marca MELLERWARE.

La sua tecnologia, il suo design e la sua funzionalità, oltre al fatto di aver superato le più rigorose norme di qualità, le assicureranno una totale e durevole soddisfazione.

Prima di utilizzare l'apparecchio, leggere attentamente le istruzioni riportate nel presente opuscolo e conservarlo per future consultazioni. La mancata osservanza delle presenti istruzioni può essere causa di incidenti.

CONSIGLI E AVVERTIMENTI DI SICUREZZA

- Questo apparecchio contiene accessori con parti rotanti. Abiti ampi, gioielli o capelli lunghi possono rimanere intrappolati nelle parti in movimento. Indossare abiti adeguati. Non indossare abiti ampi o elementi penzolanti. Tenere capelli, vestiti e guanti lontano dalle parti in movimento.
 - Staccare il caricabatterie dalla presa di corrente quando l'apparecchio non è in uso e prima di compiere qualsiasi operazione di pulizia.
 - Utilizzare l'apparecchio solamente con la specifica fonte di alimentazione, in dotazione con l'apparecchio.
 - Collegare l'apparecchio a una bassissima tensione di sicurezza, corrispondente a quella indicata sulla targhetta delle caratteristiche.
 - Se il cavo di collegamento alla rete è danneggiato, non tentare di sostituirlo, ma portare l'apparecchio a un servizio di assistenza tecnica autorizzato. Non tentare di smontare o di riparare l'apparecchio.
 - La batteria deve essere rimossa dall'apparecchio prima di
- Questo apparato può essere utilizzato da persone che non ne conoscono il funzionamento, persone disabili o bambini di età superiore agli 8 anni, ma esclusivamente sotto la sorveglianza di un adulto o nel caso abbiano ricevuto le dovute istruzioni per utilizzarlo in completa sicurezza e ne comprendano i rischi.
 - I bambini possono eseguire operazioni di pulizia o di manutenzione dell'apparecchio solo se sorvegliati da un adulto.
 - Questo apparecchio non è un giocattolo. Assicurarsi che i bambini non giochino con l'apparecchio.

essere smaltita.

- Quando si rimuova la batteria, l'apparecchio deve essere scollegato dalla rete di alimentazione.

- La batteria deve essere smaltita in modo sicuro.

- Questo apparecchio è destinato unicamente ad un uso domestico, non professionale o industriale.

- Prima di collegare il caricabatterie alla rete, verificare che il voltaggio indicato sulla targhetta delle caratteristiche corrisponda al voltaggio della rete.

- Collegare l'apparecchio a una presa di corrente che sopporti come minimo 10 ampere.

- La spina del caricabatterie deve coincidere con la base elettrica della presa di corrente. Non apportare alcuna modifica alla spina. Non usare adattatori.

- Non tirare il cavo elettrico. Non usarlo mai per sollevare, trasportare o scollegare il caricabatterie.

- Non toccare mai la spina con le mani bagnate.

- Non utilizzare l'apparecchio se il cavo di alimentazione o la spina sono danneggiati.

- In caso di rottura di una parte dell'involucro esterno dell'apparecchio, scollegare immediatamente la spina dalla presa di corrente, al fine di evitare eventuali scariche elettriche.

- Non usare l'apparecchio dopo una caduta, se presenta danni visibili o in presenza di qualsiasi perdita.

- Evitare qualsiasi contatto con il liquido che può fuoriuscire dalla batteria. In caso di contatto accidentale con gli occhi, rivolgersi a un medico. Il liquido che fuoriesce dalla batteria può provocare irritazioni o ustioni.

PRECAUZIONI D'USO:

- Non utilizzare l'apparecchio se gli accessori non sono montati correttamente.

- Non usare l'apparecchio per aspirare acqua o altri liquidi.

- Non utilizzare l'apparecchio se il suo dispositivo di accensione/spengimento non funziona.

- Rispettare l'indicazione del livello MAX.

- Rimuovere le pile o batterie dall'apparecchio se non lo si utilizza per un lungo periodo.

- Conservare questo apparecchio fuori dalla portata dei bambini e/o di persone con problemi fisici, mentali o di sensibilità, o con mancanza di esperienza e conoscenza.

- Non utilizzare in aree in cui vi siano oggetti metallici quali chiodi e/o viti.

- Non aspirare mai oggetti incandescenti o taglienti (mozziconi, cenere, chiodi, ecc.)

- Non aprire la/e batteria/e per nessun motivo.

- Quando la batteria non è in uso, tenerla lontana da altri oggetti metallici quali fermacarte, monete, chiavi, ecc., che possano fungere da collegamento fra i due poli.

- Evitare di provocare un cortocircuito fra i poli della batteria, giacché potrebbe derivare in un pericolo di esplosione o incendio.

- Custodire la/e batteria/e in luoghi dove la temperatura non superi i 40°C.

- Ricaricare la/e batteria/e solo con il caricatore fornito dal fabbricante. Un caricatore adatto per un tipo di batterie, potrebbe provocare un rischio di esplosione o incendio se usato con altre.

- Usare l'apparecchio solo con la/e batteria/e per le quali è stato specificamente progettato.

- L'uso di qualunque altra batteria può provocare un rischio di esplosione o incendio.

SERVIZIO:

- Assicurarsi che il servizio di manutenzione dell'apparecchio sia eseguito da personale specializzato e che, se si dovessero necessitare materiali di consumo/ricambi, questi siano originali.

- **AVVERTENZA:** Nel caso in cui la pulizia dell'apparecchio non sia stata eseguita in conformità a queste istruzioni, può esistere il rischio d'incendio.

- Il produttore invalida la garanzia e declina ogni responsabilità in caso di uso inappropriato dell'apparecchio o non conforme alle istruzioni d'uso.

DESCRIZIONE

VISTA SUPERIORE

- A Copertura del robot aspirapolvere
- B Banda antigraffio
- C Sensore a infrarossi a impatto frontale
- D Pulsante di attivazione
 - D1 Wi-Fi Bouton Indicateur
 - D2 Bouton AUTO: Bouton de marche/ Mode de nettoyage AUTO
 - D3 Bouton mode de nettoyage aléatoire
 - D4 Bouton Go mode maison
- E Spia luminosa rossa fissa o lampeggiante per indicare errore
- F Spia luminosa di funzionamento
- G Spia luminosa di ricarica
- H Spazzola per la pulizia automatica

VISTA INFERIORE

- I Sensori di dislivello
- J Spazzole laterali
- K Punti di contatto per la ricarica
- L Ruota girevole
- M Ruota destra
- N Ruota sinistra
- O Spazzola rotante centrale
- R Interruttore alimentazione
- S Coperchio della batteria

BASE DI RICARICA

- U Base di ricarica
- V Sensore della base W Caricabatterie
- X Punti di contatto per la ricarica

SERBATOIO PER LA POLVERE

- Y Serbatoio per la polvere
- Z Coperchio del serbatoio della polvere
- AA Prefiltro in tessuto
- AB Filtro EPA
- SC Filtro a spugna
- AD Pulsante di estrazione del serbatoio della polvere

SERBATOIO DELL'ACQUA

- AE Serbatoio dell'acqua
- AF Panno-spazzola di microfibra
- AG Coperchio ermetico del serbatoio dell'acqua
- AH Pulsante di estrazione del serbatoio dell'acqua

TELECOMANDO

- AI Pulsante Modalità pulizia AUTO
- AJ Pulsante Modalità pulizia Go Home (torna automaticamente alla base di ricarica)
- AK Pulsanti di direzione (in alto / in basso / destra / sinistra)
- AL Pulsante accensione o spegnimento AM Pulsante per selezionare l'ora
- AN Pulsante per selezionare l'orario
- AO Pulsante Modalità pulizia a spirale
- AP Pulsante Modalità pulizia Perimetrale
- AQ Pulsante Modalità pulizia stanza AR Pulsante Massima suzione nella stanza e AUTO.

NOTA: Inserire 2 pile AAA prima di utilizzare il telecomando per la prima volta. Assicurarsi che i poli positivo e negativo siano posizionati nella direzione corretta nello scomparto delle pile.

Nel caso in cui il modello del Suo apparecchio non sia dotato degli accessori anteriormente elencati, può acquistarli separatamente presso i punti di assistenza tecnica autorizzati.

IMPORTANTE:

- I cavi o gli altri oggetti sparsi sul pavimento possono intralciare la mobilità del robot. Rimuovere tali oggetti prima di utilizzare il robot aspirapolvere.

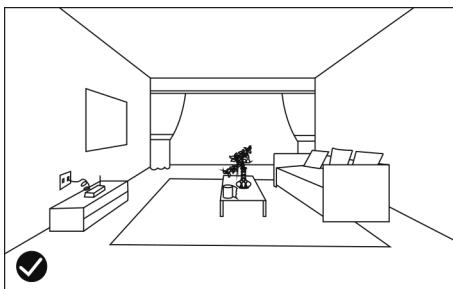

- Utilizzare il robot aspirapolvere solo su tappeti a pelo corto.
- I mobili sotto gli 8 cm possono bloccare il robot. Alzare i mobili se si deve pulire l'area sottostante.
- Posizionare una barriera di sicurezza al limite delle scale, per evitare che cada se i sensori anticaduta non funzionano correttamente.

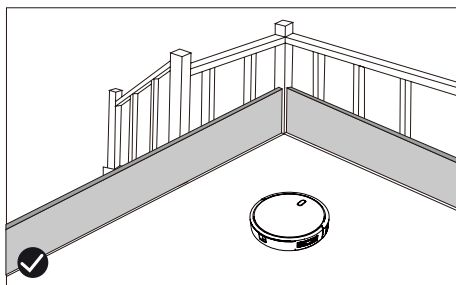

INSTALLAZIONE

- Accertarsi di aver tolto tutto il materiale d'imballaggio dall'apparecchio.

CONNESSIONE WI-FI E DOWNLOAD DELLA APP

- Per poter utilizzare il robot City Move da qualsiasi luogo, bisogna scaricare la App Mellerwre City Move.

- CONFIGURAZIONE:

Scaricare la App City Move Mellerwre da App Store o Google Play.

Registrarsi con la propria e-mail e una password.

Confermare la registrazione mediante un codice di verifica, inviato all'indirizzo di posta elettronica fornito.

Creare la propria casa, darle un nome, stabilire l'ubicazione geografica e selezionare la stanza in cui sarà attivo il dispositivo intelligente.

Aggiungere City Move seguendo i passi spiegati nella GUIDA RAPIDA.

SPIA LUMINOSA WI-FI:

Per collegare il Robot al Wi-Fi, la luce verde della spia Wi-Fi lampeggerà velocemente.

Quando il dispositivo si sia collegato alla rete Wi-Fi, la luce verde della spia Wi-Fi rimarrà fissa.

Se il dispositivo non potesse collegarsi, la luce verde lampeggerà lentamente.

Per riattivare la spia luminosa Wi-Fi, premere contemporaneamente i pulsanti (D2) AUTO e (D4) Modalità Go Home per 3 secondi o disattivare il robot mediante il pulsante (R) Interruttore alimentazione e riaccenderlo.

IMPORTANTE:

- Supporta solamente la rete Wi-Fi a 2,4 G.
- Se non si attiva la connessione Wi-Fi:

Il robot entrerà nella modalità veglia e la spia luminosa Wi-Fi lampeggerà velocemente, per indicare che si è verificato un problema durante la connessione. Cercare di ricollegare il robot, effettuando i seguenti passi della GUIDA RAPIDA.

- Se la connessione dovesse disattivarsi nuovamente, verificare quanto segue:

Che il robot non si trovi troppo lontano dal router.

Che la password Wi-Fi sia corretta.

Che la rete Wi-Fi corrisponda a quella a 2,4 GHz.

INSTALLAZIONE DELLA BASE DI RICARICA:

- Collegare il caricabatterie alla base di ricarica.
- Collocare la base di ricarica su una superficie piana e vicino alla parete.
- Per ricevere un buon segnale, bisogna lasciar libero un raggio di un 1 m a destra e a sinistra e di 2 m sul davanti della base.

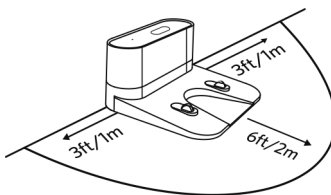

- Collegare alla rete di alimentazione.

MONTAGGIO DELLE SPAZZOLE LATERALI:

- Montare le spazzole laterali nella parte inferiore del robot, spingendole nel loro alloggiamento.

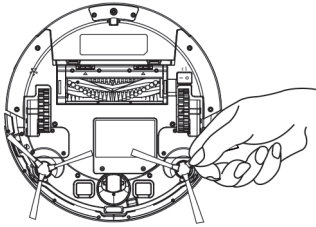

- CARICAMENTO DELLA BATTERIA

- Avvertenza: Una batteria nuova non è fornita con carica completa e deve essere caricata al massimo prima di utilizzare l'apparecchio per la prima volta.
- Caricare la batteria a temperatura ambiente fra 4 e 40°C.
- Accendere il pulsante ON/OFF, sito nella parte inferiore del robot.

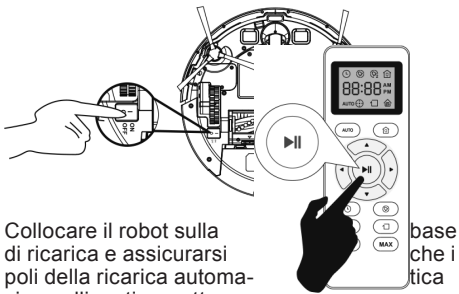

- Collocare il robot sulla base di ricarica e assicurarsi che i poli della ricarica automatica siano allineati correttamente.

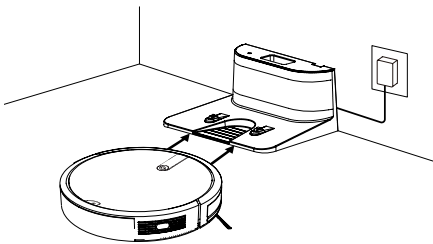

- Pulsante di funzionamento (D2): il LED rosso si illumina lampeggiando. Quando il LED smette di lampeggiare il robot è carico. Caricare il robot per 4 ore prima di usarlo la prima volta.

AVVIO DELLA PULIZIA

- Prima di iniziare ad usarlo, assicurarsi che l'interruttore di alimentazione (R) sia acceso.
- Premere il pulsante di funzionamento (D2) per risvegliare il robot.

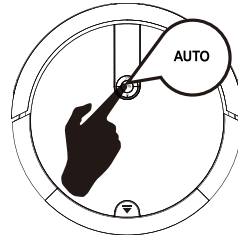

- Premere il pulsante di funzionamento (D2) perché inizi a pulire in modalità AUTO (AI); si può avviare anche premendo il pulsante AUTO del telecomando.



- NOTA: Se la batteria sta per scaricarsi, il robot torna automaticamente alla base di ricarica per caricarsi.

- NOTA: Se la base di ricarica non è accessibile, il robot non si potrà caricare, tornerà alla situazione iniziale e terminerà il sistema di pulizia. In questo caso, collocare manualmente il robot sulla base di ricarica affinché si carichi correttamente.

ARRESTO DEL ROBOT

- Per arrestare il robot, premere il pulsante di funzionamento (D2) o premere il pulsante di avvio o spegnimento (AL) del telecomando.

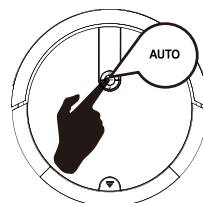

- Per riprendere il ciclo di pulizia, premere nuovamente il pulsante di funzionamento (D2).
- Affinché il robot torni alla base di ricarica (U), premere il pulsante Go Home (D4).

SPEGNIMENTO DEL ROBOT

- Per spegnere il robot, premere il pulsante di funzionamento (D2) più volte di seguito, finché non si spegne la spia di funzionamento.

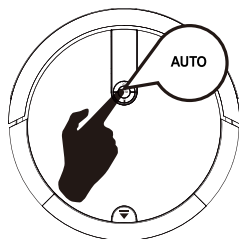

MODALITÀ DI PULIZIA

MODALITÀ PULIZIA AUTO

- Il robot inizia ad aspirare automaticamente e combina le varie modalità di pulizia in una, ottimizzando al massimo la pulizia della casa. Per utilizzare la modalità di pulizia AUTO, premere il pulsante (AI) del telecomando.

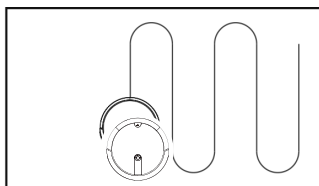

- Quando termina il ciclo di pulizia, oppure si scarica la batteria, torna alla base di ricarica automaticamente.

MODALITÀ PULIZIA A SPIRALE

- Il robot inizia ad aspirare in un punto specifico, girando a spirale verso l'esterno, formando un diametro di circa 1 metro, e poi girando a spirale verso l'interno, fino al punto in cui aveva iniziato. Per utilizzare la modalità di pulizia a spirale, premere il pulsante (AO) del telecomando.

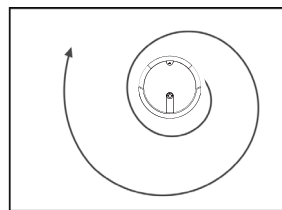

MODALITÀ PULIZIA MAX

- Il robot aumenta la sua potenza di suzione per eseguire una pulizia più profonda.

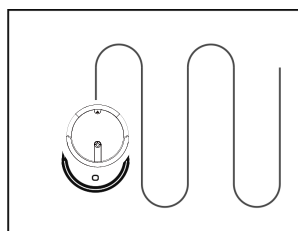
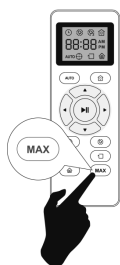

- Per utilizzare la modalità di pulizia MAX, premere il pulsante (AR) del telecomando.
- La modalità di pulizia MAX si può attivare solo durante il funzionamento in modalità AUTO.

MODALITÀ PULIZIA PERIMETRALE

- Quando il robot termina di pulire le zone aperte della casa, utilizza la modalità perimetrale per assicurarsi di aver pulito lungo le pareti e attorno alle gambe dei mobili.

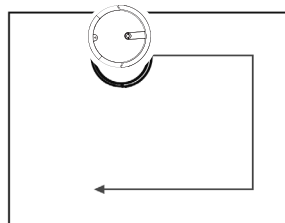

- Se si preferisce una pulizia più rapida delle parti perimetrali, premere il pulsante (AP) del telecomando.

MODALITÀ PULIZIA NELLA STANZA

- Quando sia necessario pulire una stanza particolare, premere il pulsante della modalità di pulizia stanza sul telecomando (AQ).

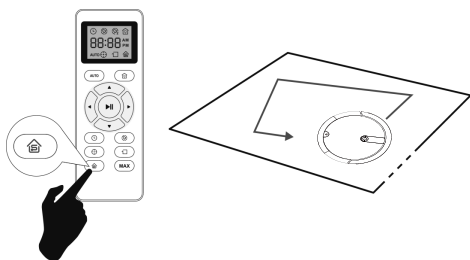

- Al termine della pulizia, il robot si arresta.
- Assicurarsi di chiudere le porte della stanza quando sia in funzione questa modalità.

MODALITÀ GO HOME

- Modalità di ritorno automatico alla base di ricarica, quando il robot rileva che gli rimane solo un 15% della batteria.

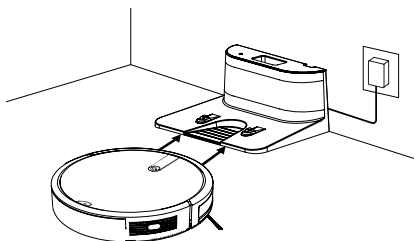

- Per attivare la modalità Go Home, premere il pulsante (AJ) del telecomando.

MODALITÀ WATER TANK ICONTROL

- Al termine del processo di aspirazione, si può sostituire il serbatoio della polvere con quello dell'acqua (AE) per proseguire la pulizia. Il serbatoio dell'acqua funziona per gocciolamento, pertanto il panno-spazzola si inumidirà progressivamente e laverà il pavimento.

- 1) Aprire il coperchio ermetico del serbatoio (AG) e versare dell'acqua nel serbatoio.

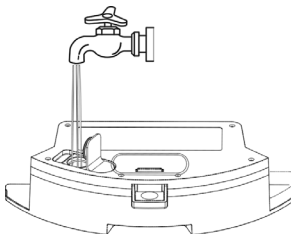

- 2) Posizionare il panno-spazzola e fissarlo accuratamente

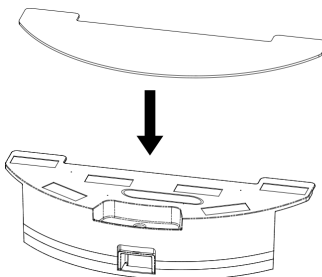

- 3) Inserire il serbatoio dell'acqua e selezionare la modalità di pulizia necessaria.

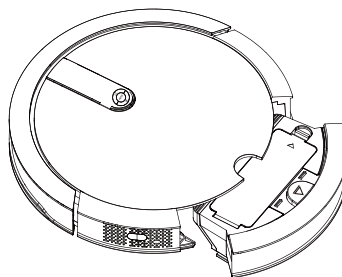

IMPORTANTE:

- Non utilizzare il panno-spazzola in esterni.
- Togliere i tappeti per non rovinarli.
- Prima di caricare il robot, rimuovere il serbatoio dell'acqua e il panno-spazzola.

PROGRAMMAZIONE DEL ROBOT ASPIRAPOLVERE

- Il robot aspirapolvere possiede varie configurazioni per la programmazione della pulizia, che consentono di personalizzare il momento in cui si effettua la pulizia della casa.
- Tali impostazioni possono essere configurate solamente mediante il telecomando.

IMPORTANTE:

- Assicurarsi che il telecomando si trovi vicino al robot durante la configurazione dell'orologio o dell'orario.
- Assicurarsi che l'interruttore di alimentazione si trovi in posizione ON.

1) CONFIGURAZIONE DELL'OROLOGIO DEL TELECOMANDO

- Premere il pulsante (AM) del telecomando:
- La spia dell'ora inizia a lampeggiare.

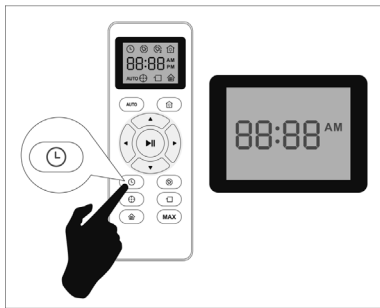

- Premere i pulsanti direzionali ▲ o ▼ per selezionare l'ora desiderata.

- Premere i pulsanti direzionali ◀ o ▶ per selezionare i minuti o le ore.

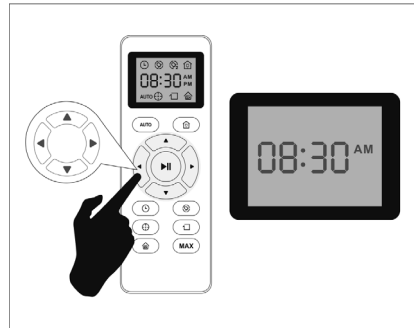

- Premere il pulsante (AL) di avvio/arresto: il robot emetterà un bip quando la configurazione dell'ora sia completa.

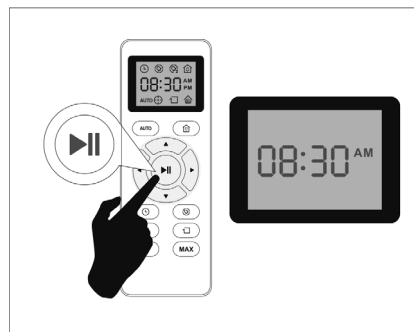

2) CONFIGURAZIONE DELL'ORARIO DI PULIZIA

- Premere il pulsante (AN) del telecomando: la spia dell'orario inizia a lampeggiare.

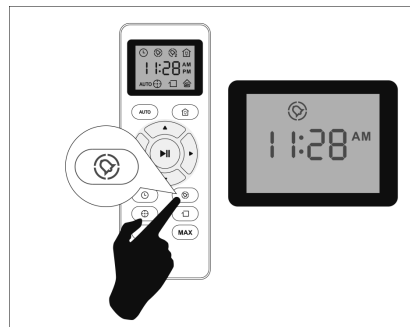

- Premere i pulsanti direzionali ▲ o ▼ per selezionare l'ora desiderata.

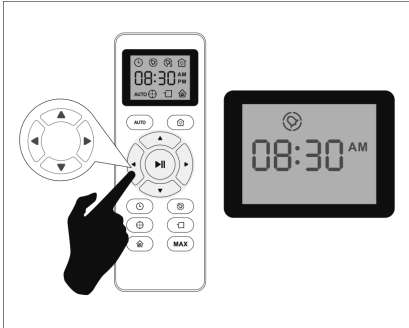

- Premere i pulsanti direzionali ◀ o ▶ per selezionare i minuti o le ore.

- Premere il pulsante (AL) di avvio/arresto: il robot emetterà un bip quando la configurazione dell'ora sia completa.

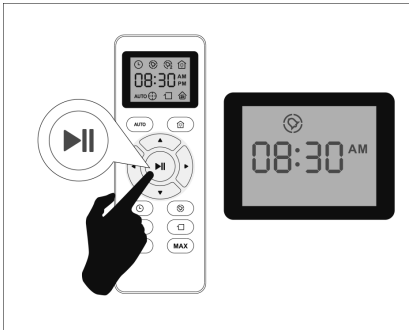

3) CANCELLARE LA CONFIGURAZIONE DELL'ORARIO DI PULIZIA

- Premere il pulsante (AN) del telecomando per 4 secondi: il robot aspirapolvere emetterà un bip quando la configurazione dell'orario di pulizia sia stata cancellata.

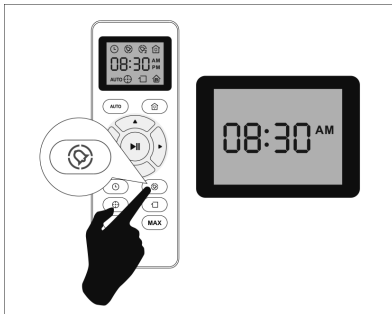

SPIA LED

SPIA LED	STATO DEL ROBOT
Spia azzurra lampeggiante	Carica della batteria
Spia azzurra fissa	In riposo / Attivo / Carica completata
Spia rosa fissa	Batteria bassa e ritorno automatico alla base di ricarica.
Spento	Il robot è spento. Per risparmiare energia, la spia si spegne automaticamente quando il robot non è posizionato sulla base di ricarica ed è rimasto inattivo per 1 minuto.
Spia rossa fissa / lampeggiante + Bip	Si è verificato un errore nel robot. Per ottenere delle soluzioni, consultare la sezione per la risoluzione dei problemi "Anomalie" di questo manuale.

MANUTENZIONE

- Disinserire il caricatore elettrico dalla rete elettrica ed aspettare che si raffreddi prima di eseguirne la pulizia.
- Pulire il gruppo elettrico con un panno umido, quindi asciugarlo.
- Per la pulizia non impiegare solventi o prodotti a pH acido o basico come la candeggina, né prodotti abrasivi.
- Non lasciar entrare acqua o altri liquidi nelle fenditure del sistema di ventilazione per non danneggiare le parti operative dell'apparecchio.
- Non immergere l'apparecchio in acqua o altri liquidi, né lavarlo con acqua corrente.
- Non immergere l'apparecchio in acqua o altri liquidi, né lavarlo con acqua corrente.

CITY LITE	PULIZIA	FREQUENZA DELLA SOSTITUZIONE
Serbatoio per la polvere	Dopo ogni uso	-
Filtri	Una volta alla settimana	Ogni 2 mesi
Spazzola rotante	Una volta alla settimana	Ogni 6 -12 mesi
Spazzole laterali	Una volta al mese	Ogni 3-6 mesi o quando sia visibilmente deteriorato
Sensori	Una volta al mese	-
Punti di contatto per la ricarica	Una volta al mese	-
Ruota girevole	Una volta al mese	-

SVUOTAMENTO DEL SERBATOIO DELLA POLVERE:

- Svuotare il serbatoio della polvere dopo ogni uso.
- Separare il serbatoio polvere dall'apparecchio.

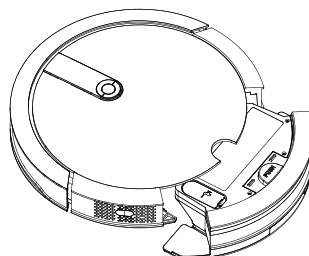

- Aprire il tappo di svuotamento del serbatoio, girando nel senso indicato dalle frecce, e rovesciare il suo contenuto in un apposito contenitore di rifiuti.

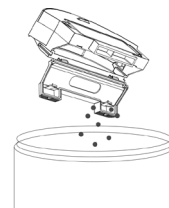

CAMBIO DEI FILTRI:

- Separare il serbatoio della polvere dall'apparecchio.
- Aprire il coperchio dello scomparto dei filtri, sito nella parte superiore del serbatoio della polvere.

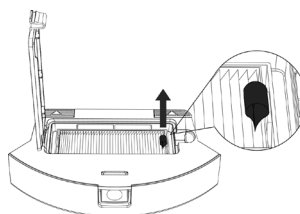

- Estrarre il filtro e sbatterlo leggermente per eliminare la polvere.



SOSTITUZIONE DELLA BATTERIA:

- Allentare la vite del coperchio della batteria e rimuoverlo.

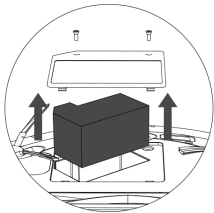
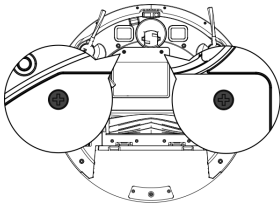

- Scollegare la presa fra la batteria e il robot.

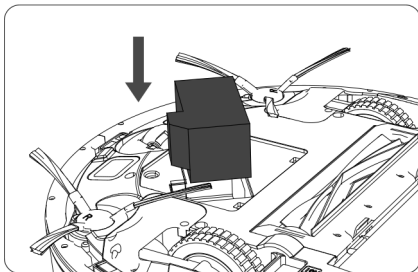

- Inserire una nuova batteria, collegarla al robot e chiudere il coperchio.

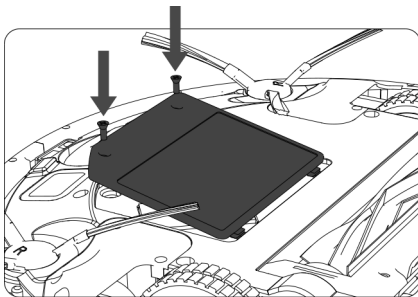

PULIZIA DEL PANNO-SPAZZOLA:

- Estrarre il panno-spazzola del serbatoio.
- Lavare il panno-spazzola con acqua e lasciarlo asciugare.

PULIZIA DELLA SPAZZOLA ROTANTE CENTRALE E DELLE SPAZZOLE LATERALI:

- Aprire il coperchio dello scomparto, estrarre la spazzola e pulire lo scomparto con un panno umido.

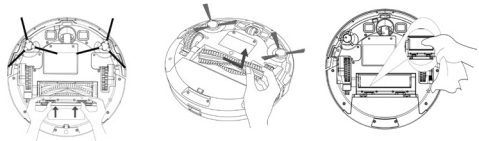

- Pulire la spazzola rotante centrale. Tagliare i capelli eventualmente attorcigliati sulla spazzola con la lama compresa nella spazzola di pulizia automatica.

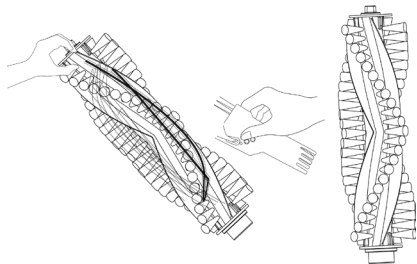

- Estrarre le spazzole laterali e pulirle con un panno umido.

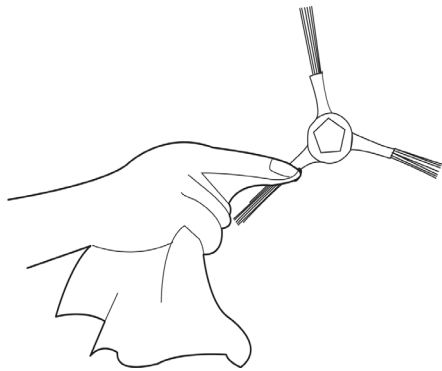

PULIZIA DELLA RUOTA GIREVOLE:

- Estrarre la ruota girevole e utilizzare la spazzola di pulizia automatica per rimuovere la polvere.

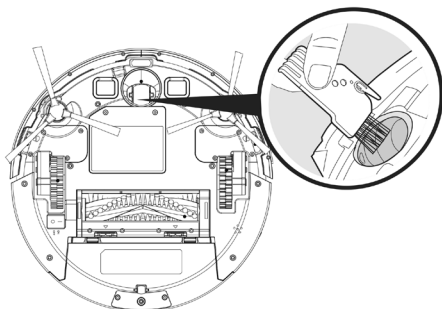

PULIZIA DEI SENSORI DI DISLIVELLO:

- Per un corretto funzionamento dei sensori, rimuovere spesso la polvere con la spazzola di pulizia automatica o con un panno asciutto.

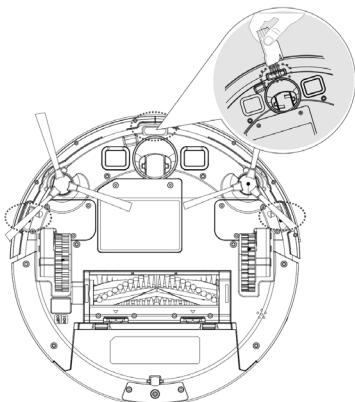

- Riposizionare gli elementi di fissaggio delle spazzole laterali.

PULIZIA DEI PUNTI DI CONTATTO DELLA RICARICA AUTOMATICA:

- Pulire i poli di ricarica automatica e la base di ricarica con la spazzola di pulizia automatica e un panno asciutto.

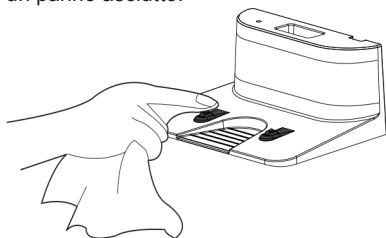

MATERIALI DI CONSUMO

- I materiali di consumo (come filtri, ...) per il suo modello di apparecchio potranno essere acquistati presso i distributori e gli stabilimenti autorizzati
- Usare sempre materiali di consumo originali, specificatamente progettati per il suo modello di apparecchio.

RIPARAZIONE

- In caso di guasto, rivolgersi ad un Centro di Assistenza Tecnica autorizzato. Non tentare di smontare o di riparare l'apparecchio: può essere pericoloso.

PER I PRODOTTI DELL'UNIONE EUROPEA E/O NEL CASO IN CUI SIA PREVISTO DALLA LEGISLAZIONE DEL SUO PAESE DI ORIGINE:

PRODOTTO ECOLOGICO E RICICLABILE

- I materiali che costituiscono l'imballaggio di questo apparecchio sono compresi in un sistema di raccolta, classificazione e riciclaggio degli stessi. Per lo smaltimento, utilizzare gli appositi contenitori pubblici, adatti per ogni tipo di materiale.
- Il prodotto non contiene concentrazioni di sostanze considerate dannose per l'ambiente.



Questo simbolo indica che, per smaltire il prodotto al termine della sua vita utile, occorre depositarlo presso un ente di smaltimento autorizzato alla raccolta differenziata di rifiuti di apparecchiature elettriche ed elettroniche (RAEE).



Questo simbolo indica che il prodotto può avere delle pile o delle batterie al suo interno, che devono essere rimosse prima di smaltire il prodotto. Le pile/batterie vanno depositate negli appositi contenitori per la raccolta differenziata. E non devono mai essere gettate nel fuoco.

COME RIMUOVERE LE BATTERIE DALL'INTERNO DELL'APPARECCHIO:

- Avvertenza: È importante che le batterie siano completamente scariche prima di procedere alla loro rimozione.
- Avvertenza: l'apparecchio deve essere scollegato dall'alimentazione prima di rimuovere le batterie.

- Per rimuovere le batterie, al termine della vita utile dell'apparecchio, procedere come segue:

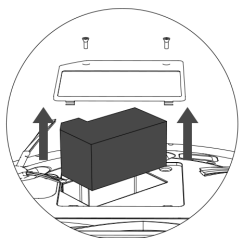
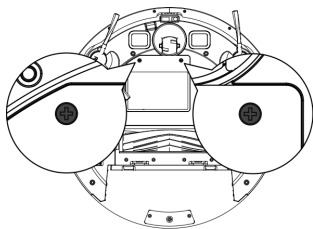

- Scollegare la presa fra la batteria e il robot.

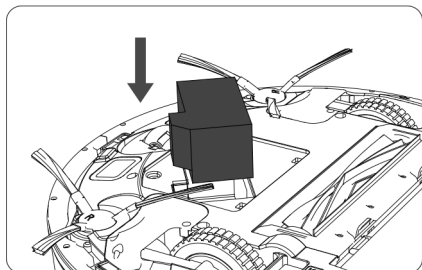

Questo apparecchio rispetta la Direttiva 2014/35/UE di Bassa Tensione, la Direttiva 2014/30/UE di Compatibilità Elettromagnetica, la Direttiva 2011/65/UE sui limiti d'impiego di determinate sostanze pericolose negli apparecchi elettrici ed elettronici e la Direttiva 2009/125/CE riguardante l'Ecodesign dei prodotti che consumano energia.

GARAZIA E ASSISTENZATECNICA

Questo prodotto possiede il riconoscimento e la protezione della garanzia legale di conformità con la legislazione vigente. Per far valere i suoi diritti o interessi, dovrà rivolgersi a uno qualsiasi dei nostri servizi ufficiali di assistenza tecnica. Può trovare il più vicino cliccando sul seguente link: www.mellerware-home.com

Inoltre, può richiedere informazioni mettendosi in contatto con noi. Può scaricare questo manuale di istruzioni e i suoi aggiornamenti da www.mellerware-home.com

ANOMALIE

- In caso di anomalie, consultare la tabella seguente:

N. ERRORE	LAMPEGGIAMENTI E BIP	CAUSA DELL'ERRORE	COSA FARE	
1	SPIA ROSSA FISSA	UN BIP	La ruota anteriore è bloccata.	Pulire la ruota anteriore e premere il pulsante di accensione per riavviare il robot.
2		DUE BIP	Probabilmente la spazzola laterale del robot è bloccata.	Pulire la spazzola laterale e premere il pulsante di accensione per riavviare il robot.
3		TRE BIP	Il ventilatore del robot è bloccato o il filtro è ostruito.	Rimuovere e svuotare il serbatoio della polvere del robot. Pulire il filtro del robot.
4		QUATTRO BIP	La spazzola rotante centrale del robot non può girare.	Rimuovere e pulire la spazzola rotante centrale e il coperchio.
5	SPIA ROSSA LAMPEGGIANTE	DUE BIP	Il paraurti è bloccato.	Verificare che il paraurti sia flessibile.
6		TRE BIP	I sensori di dislivello del robot sono sporchi o il robot è bloccato su una superficie scura.	Se il robot si trova su una superficie scura, iniziare in un altro posto. Altrimenti, pulire i suoi sensori di dislivello con un panno asciutto.
7		QUATTRO BIP	Il robot non può tornare alla sua base di ricarica o alla posizione iniziale.	Assicurarsi che non ci siano ostacoli davanti alla base di ricarica o alla posizione iniziale. Pulire i contatti di ricarica della base di ricarica e il robot con un panno pulito e asciutto.

COUNTRY	ADDRESS	PHONE
Algeria	Zone d'Activite, N° 62, Constantine	213770777756
Argentina	Av. del Libertador 1298,(B1638BEY), Vicente López (Pcia. Buenos Aires)	541153685223
Belgium	Mariëndonkstraat 5, 5154 EG, Elshout Benin 359 Av. Steinmetz, 1930, Cotonou	31620401500 0299-21313798
Bulgaria	265,Okolovrasten Pat, Mladost 4, 1766, Sofia	35929211120 / 35929211193
Burkina Faso	Avenue Bassawarga, 01 BP915, Ouagadougou	226 25301038
Congo (Republic of)	98 Blvd General Charles de Gaulle, Pointe Noire	242066776656
Cyprus	20, Bethlehem Str. / P.O.Box 20430, 2033, Strovolos	35722711300
Czech Republic	Milady Horakove 357/4, 568 02, Svitavy 4	20 461 540 130
Democratic Republic of the Congo	AV. Pont Canale N° 3440, Kinshasa	00243-991223232
Equatorial Guinea	SN Av Patricio Lumumba y C/ Jesus B, Bata	00240 333 082958 / 00240 333 082453
Equatorial Guinea	Calle de las Naciones Unidas, PO box 762, Malabo	240333082958 / 240333082453
España	Avda Barcelona, S/N, 25790 Oliana (Lleida) customer@mellerware-home.com	900828911
Ethiopia	Lideta Sub City Kebele 10 H.NO 124, Addis Ababa	+251 11 5518300
France	Za les bas musats 18, 89100, Malay-le-Grand	03 86 83 90 90
Gabon	BP 574, Port-Gentil Centre-ville	24101552689 / 24101560698
Ghana	Ederick Place, Accra-Ghana	302682448 / 302682404
Gibraltar	11 Horse Barrack Lane, 54000, Gibraltar	00350 200 75397 / 00350 200 41023
Greece	Sapfous 7-9, 10553, Athens	+30 21 0373 7000
Guinea	BP 206, GN, Conakry	(224) 622204545
Hong Kong	Unit H,13/F., World Tech Centre, Hong kong	(852) 2448 0116 / 9197 3519
Hungary	Késmárk utca 11-13, 1158, Budapest	+36 1 370 4519
India	C-175, Sector-63, Noida, Gautam Budh Nagar - 201301, Delhi	(+91) 120 4016200
Ivory Coast	01 Rue Des Carrossiers-Zone 3, B.P 3747, Abidjan 01 (RCI)	22521251820 / 225 21 353494
Jordan	28 Basman St Down town, Amman	+962 6 46 222 68
Kuwait	P.O. BOX 3379 hawally, 32034, Hawally	+965 2200 1010
Lebanon	Damascus Highway; Sciale Building, Jamhour	9615922963
Luxembourg	Mariëndonkstraat 5, 5154 EG, Elshout	31620401500
Mali	BP E2900, Dravela Bolibana	223227216 / 223227259
Marruecos	Avenue 2 Mars, Résidence Nassrallah, Appt n° 2 1er, Casablanca	(+212) 522 86 30 95
Mauritania	134 Avenue Gamal Abdener llot D, Nouakchott	2225254469 / 2225251258
Mexico	Rosas Moreno N° 4-203 Colonia de San Rafael C.P. 06470 – Delegación Cuauhtémoc, Ciudad de México	(+52) 55 55468162
Montenegro	Rastovac bb, 81400, Niksic	+382 40 217 055
Netherlands	Mariëndonkstraat 5, 5154 EG, Elshout	31620401500
Nigeria	8, Isaac; John Str,G.R.A Ikeja Lagos	23408023360099
Paraguay	Denis Roa 155 c/ Guido Spano, Asunción	21665100

COUNTRY	ADDRESS	PHONE
Peru	Calle los Negocios 428, Surquillo, Lima	(511) 421 6047
Portugal	Avenida Rainha D. Amélia, nº12-B, 1600-677, Lisboa	+351 210966324
Romania	Dudesti Pantelimon 23, 410554, Bucharest	031.805.49.58
Serbia	Rastovac bb, 81400, Niksic	+382 40 217 055
Slovakia	Milady Horakove 357/4, 568 02, Svitavy 420 461 540 130	
Southafrica	Unit 25 & 26, San Croy Office Park, Die Agora Road, Croydon, Kempton Park, 1619, Johannesburg	(+27) 011 392 5652
Tunisia	2, Rue de Turquie, Tunis	21671333066
Ukraine	Block 6, Ap Housing Estate Topol-2, B, 49000, Dnepropetrovsk	380563704161 / 380563704161
United Arab Emirates	P.O.BOX 8543, Dubai	14506246200
Uruguay	Luis Alberto de Herrera 3468, 11600, Montevideo	598 2209 28 00
Vietnam	Lot 7 Ind. Zone for, Ha Noi	84437658111 / 84437658110





Durban
35 Adrain Road, Windermere,
Durban, South Africa, 4001
Tell.: +27 31 303 3465
Fax: +27 31 303 8259

Johannesburg
Unit 25 & 26 San Croy office Park
Die Agora Road, Croydon, 1619
Tell.: +27 11 392 5652
Fax: +27 11 392 1694

creative housewares
20 Tekstiel St, Parrow. cape Town. 7493, RSA
P.O. Box 6156 Paroww East, 7501, rsa
Tell.: +27 21 931 8117 / Helpline: 086 111 5006
Tell.: +27 63 014 0457 Fax: +27 21 931 4058
www.creativehousewares.co.za

mellerware

ENGINEERING TECHNOLOGY FOR LIFE, S.L.
Av. Barcelona, s/n
25790 Oliana - Lleida - Spain
www.mellerware-home.com