

**mellerware®**

# Comfy Wifi

Thermal emitter

Emisor térmico

Émetteur thermique

Radiador térmico

Thermischer Strahler

Emettitore termico

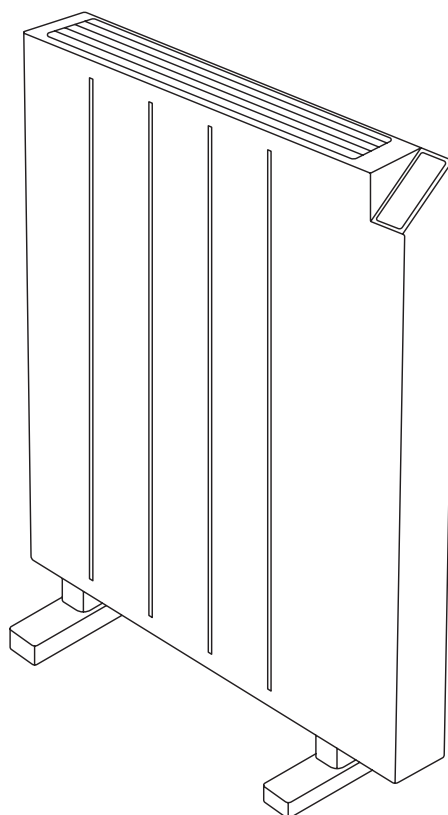

**ES:**«Este producto está indicado únicamente en lugares abrigados o para una utilización puntual.»

**EN:**‘This product is only suitable for well insulated spaces or occasional use.’

**FR:**«Ce produit ne peut être utilisé que dans des locaux bien isolés ou de manière occasionnelle.»

**DE:** „Dieses Produkt ist nur für gut isolierte Räume oder für den gelegentlichen Gebrauch geeignet.“

**IT:**«Il presente prodotto è adatto solo a ambienti correttamente isolati o ad un uso occasionale.»

**PT:**«Este produto é adequado apenas para espaços bem isolados espaços ou utilização ocasional.»

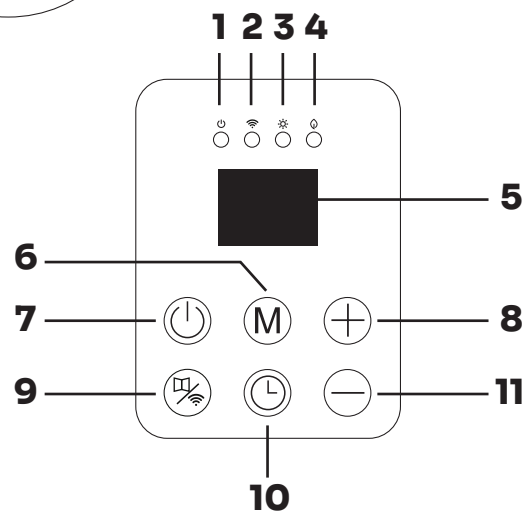
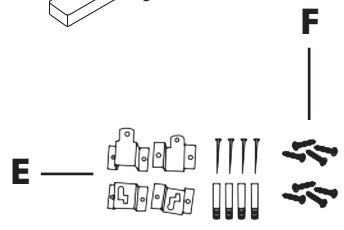
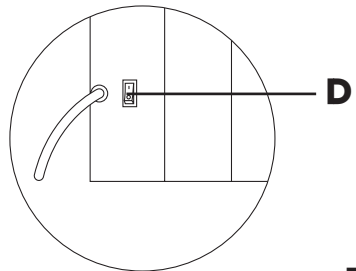
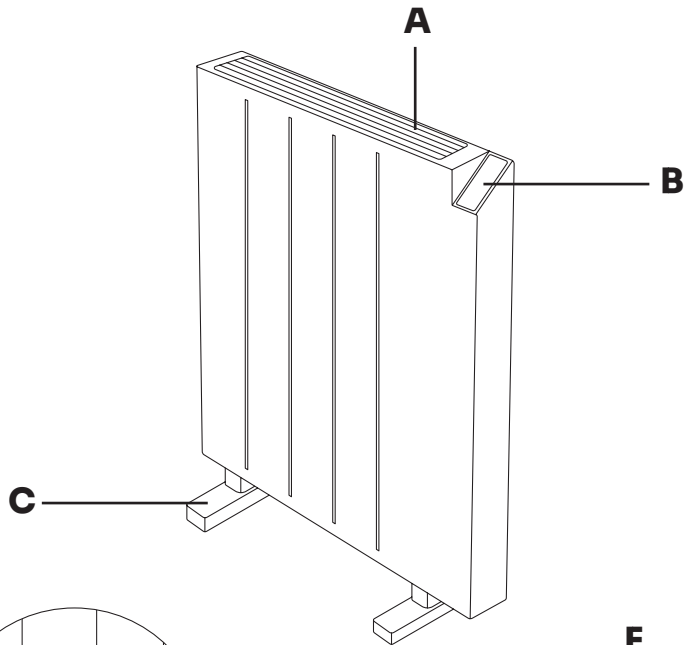
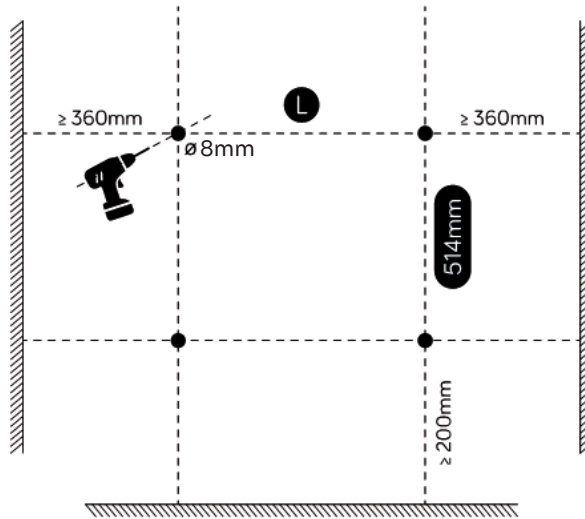

Fig.1



Comfy Small Wifi: 246 mm  
Comfy Medium Wifi: 410mm  
Comfy Large Wifi: 656 mm

Fig.2

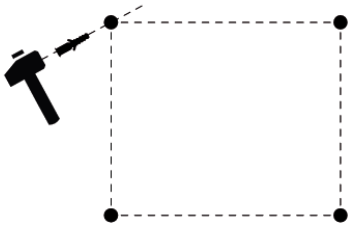
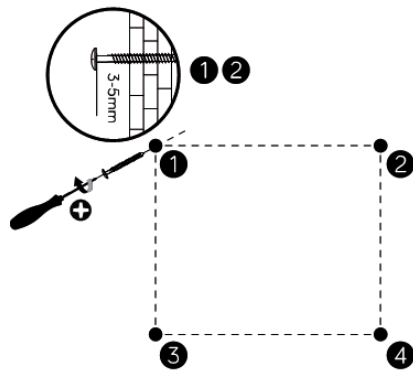
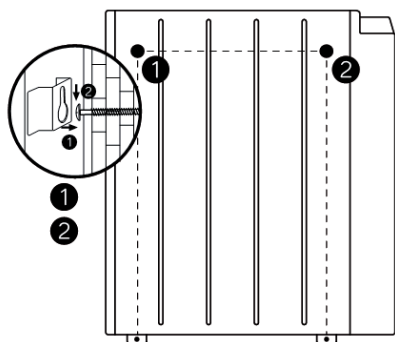

Fig.3



**Fig.4**



**Fig.5**

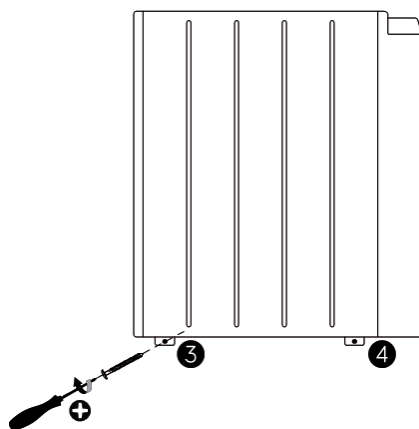

**Fig.6**

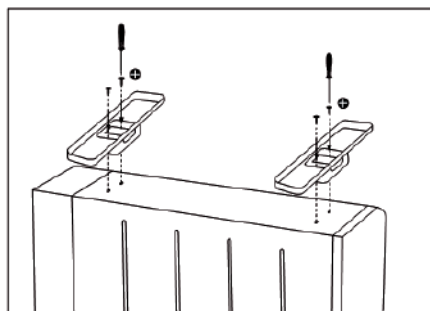
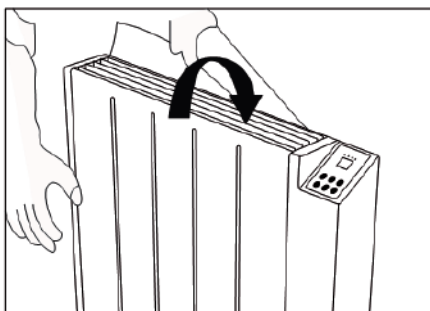

**Dear customer,**

Many thanks for choosing to purchase, a Mellerware brand product. Thanks to its technology, design and operation and the fact that it exceeds the strictest quality standards, a fully satisfactory use and long product life can be assured.

**Safety advice  
and warnings**

1. Read these instructions carefully before switching on the appliance and keep them for future reference. Failure to follow and observe these instructions could lead to an accident.
2. **CAUTION: Some parts of this product can become very hot and cause burns. Particular attention has to be given where children and vulnerable people are present.**
3. The appliance must not be placed below a power socket.
4. Children of less than 3 years should be kept away unless continuously supervised.
5. Children aged from 3 years and less than 8 years shall only switch on/off the appliance provided that it has been placed or installed in its intended normal operating position and they have been given supervision or instruction concerning use of the appliance in a safe way and understand the hazards involved.
6. This appliance can be used by children aged from 8 years and above and persons with reduced physical, sensory or mental capabilities or lack of experience and knowledge if they have been given supervision or instruction concerning use of the appliance in a safe way and understand the hazards involved.
7. Cleaning and user maintenance shall not be made by children unless they are supervised.

- 8.** Children aged from 3 years and less than 8 years shall not plug in, regulate and clean the appliance or perform user maintenance.
- 9.** This appliance is not a toy. Children should be supervised to ensure that they do not play with the appliance.
- 10.** Do not use the appliance near bathtubs, showers or swimming pools.
- 11.** If the connection to the mains has been damaged, it must be replaced, take the appliance to an authorized technical support service. Do not attempt to disassemble or repair the appliance by yourself in order to avoid a hazard.
- 12.** This appliance is for household use only, not professional, industrial use.
-  This symbol means that product can't be covered.
- 13. CAUTION:** In order to prevent overheating do not cover the appliance.
- 14. WARNING:** This appliance is not equipped with a room temperature control device. Do not use this appliance in small rooms that are occupied by people who are unable to leave the room on their own, unless they are under constant surveillance.
- Ensure that the voltage indicated on the rating label matches the mains voltage before plugging in the appliance.
  - Connect the appliance to a base with an earth socket withstanding a minimum of 16 amperes.
  - The appliance's plug must fit into the mains socket properly. Do not alter the plug. Do not use plug adaptors.
  - Use the appliance in a well-ventilated area.
  - The appliance must only be used with the stand provided.
  - When the appliance is placed on its support, make sure that the surface on which it is placed is stable.
  - Keep the appliance away from flammable material such as textiles, cardboard or paper, etc.
  - Place the appliance a minimum distance of 50cm away from combustible materials, such as curtains, furniture ...
  - Ensure that neither the air access nor exit become either totally or partially covered by drapery, clothing, etc., as this increases the risk of fire.

- Do not use the appliance in association with a programmer, timer or other device that automatically switches it on.
- Do not use the appliance if the cable or plug is damaged.
- If any of the appliance casings breaks, immediately disconnect the appliance from the mains to prevent the possibility of an electric shock.
- CAUTION: Do not use the appliance near water.
- Do not use the appliance with damp hands or feet, or when barefooted.
- Do not force the power cord. Never use the power cord to lift up, carry or unplug the appliance.
- Do not wrap the power cord around the appliance.
- Do not allow the power cord to come into contact with the appliance's hot surfaces.
- Check the state of the power cord. Damaged or tangled cables increase the risk of electric shock.
- The appliance is not suitable for outdoor use.
- Supply cord should be regularly examined for signs of damage, and if the cord is damaged, the appliance must not be used.
- Do not touch the plug with wet hands.
- Do not use the appliance in the case of persons insensitive to heat (the appliance has heated surfaces).
- The temperature of the accessible surfaces may be high when the appliance is in use.

## USE AND CARE

- Fully extend the appliance's power cable before each use.
- Do not use the appliance if the on/off switch does not work.
- Do not use the appliance if it is tipped up and do not turn it over.
- Disconnect the appliance from the mains when not in use and before undertaking any cleaning task.
- Store this appliance out of reach of children and/or persons with physical, sensory or reduced mental or lack of experience and knowledge.
- Do not store the appliance if it is still hot.
- Keep the appliance in a dry, dust-free place, out of direct sunlight.
- Never leave the appliance unattended while in use.
- Never leave the appliance connected and unattended if is not in use. This saves energy and prolongs the life of the appliance.
- Do not use the appliance to dry textiles of any kind.

## Service

Any misuse or failure to follow the instructions for use renders the guarantee and the manufacturer's liability null and void.

## Description

- A - Air outlet
- B - Control panel
- C - Feet
- D - On/off switch
- E - Wall support
- F - Screws



### CONTROL PANEL

- 1 - On/off indicator
- 2 - Wi-Fi indicator
- 3 - Comfort mode indicator
- 4 - ECO mode indicator
- 5 - Screen
- 6 - Mode button
- 7 - On/off button
- 8 - Button +
- 9 - Open window function / Wi-Fi
- 10 - Timer button
- 11 - Button -

If your appliance does not have the accessories described above, you can also purchase them separately by going to [www.mellerware.com](http://www.mellerware.com) or by contacting our customer service team.

### Installation

- Be sure to remove all packaging material from inside the appliance.
- The appliance requires suitable ventilation in order to work properly. Leave a space of more than 36 cm between walls or other obstacles and more than 20 cm from the floor (Fig.1).
- The plug must be easily accessible so it can be disconnected in an emergency.
- To achieve the highest efficiency from the appliance it should be situated in a place where the atmospheric temperature is between 12 and 32°C.
- The appliance should work well with its wall support attached or with its base/feet attached.

### ASSEMBLING THE WALL BRACKET

- The appliance has a wall bracket (E) on which it can be supported.
- Fix the wall bracket as you think appropriate, using plugs, screws, and adhesive...
- Taking into account the separation distances mentioned above, place the wall support in the required position and mark the drilling points on the wall. (Fig.1).
- Drill into the wall where marked and insert the rawlplugs. (Fig.2).
- Follow the instructions (Fig. 3, 4, 5).
- Make sure that the bracket is firmly fixed; it should be able to support twice the weight of the appliance.

### FITTING THE BASE FEET

- The appliance has anti-slip base feet (C) that support the product.
- To assemble the base feet, place the appliance face down.
- Position the base feet on the body of the appliance.
- Position the base feet on the body of the appliance using the screws. (Provided with the appliance) (Fig.6).
- Stand the appliance up again so as to check that the base feet work properly.

### Instructions for use

#### BEFORE USE

- Some parts of the appliance have been lightly greased. Consequently, the first time the appliance is used a light smoke





may be detected. After a short time, this smoke will disappear.

- To eliminate the smell given off by the appliance when used for the first time, it is recommended to have it on at full power for 2 hours in a well-ventilated room.

### USE

- Connect the appliance to the mains.
- Turn the appliance on, by using the on/off switch (D).
- Turn the appliance on, by using the on/off button (7).
- Note: during any programming, if the unit controls are not used for 1 min, the screen will flash three times  and continue displaying target temperature. The device will go into child lock mode. Press +/- at the same time to unlock the control panel.

### SET CURRENT DAY / TIME:



- The first thing to do is to configure the day and time you are in.
- Press the  button for 3 seconds.
- The display will show "d". Press +/- to select the day of the week (1-7):
  - Monday (1)
  - Tuesday (2)
  - Wednesday (3)
  - Thursday (4)
  - Friday (5)
  - Saturday (6)
  - Sunday (7)
- Press  to confirm the day of the week. Then,  will appear on the screen.
- Press +/- to select the hour. Press  to confirm the time. Then,  will appear on the screen.

- Press +/- to select the minutes.
- Press  to confirm the minutes and finish the configuration.
- NOTE: If the appliance is unplugged, the clock and calendar will be reset to factory defaults.

### HEATING MODE

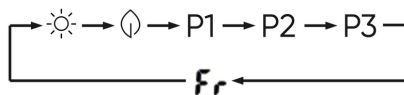
- Press  to select the desired heating mode. By pressing repeatedly, the device will change mode in this order:



-  Comfort mode: press +/- to set the temperature between 5-35°C.
-  ECO mode: press +/- to set the temperature between 1-31°C.
- P1 / P2 / P3: predefined weekly programs.
- **Fr** Anti-freeze mode: the temperature cannot be adjusted and it is by default 7°C.

### WEEKLY SETTING

- NOTE: before starting the weekly setting, the day and current time must be set.

#### P1: (Monday – Sunday):

- This program is default and cannot be modified.



00:00 am – 01:00 am, the appliance is in comfort mode.  
 01:00 am – 07:00 am, the device is in ECO mode.  
 07:00 am – 00:00 am, the device is in comfort mode.

**P2: (Monday – Friday):**

- This program is default and cannot be modified.



00:00 am – 01:00 am, the appliance is in comfort mode.

01:00 am – 05:00 am, the device is in ECO mode.

05:00 am – 09:00 am, the device is in comfort mode.

09:00 am – 19:00 pm, the device is in ECO mode.

19:00 pm – 00:00 am, the device is in comfort mode.

**P2: (Saturday – Sunday):**

- This program is default and cannot be modified.



00:00 am – 01:00 am, the appliance is in comfort mode.

01:00 am – 08:00 am, the device is in ECO mode.

08:00 am – 11:00 am, the device is in comfort mode.

11:00 am – 1:00 pm, the device is in ECO mode.

13:00 pm – 16:00 pm, the device is in comfort mode.

16:00 pm – 20:00 pm, the device is in ECO mode.

20:00 pm – 00:00 am, the device is in comfort mode.

**P3: (Monday – Friday):**

- This program CAN be modified.



00:00 am – 01:00 am, the appliance is in comfort mode.

01:00 am – 05:00 am, the device is in ECO mode.

05:00 am – 09:00 am, the device is in comfort mode.

09:00 am – 12:00 pm, the device is in ECO mode.

12:00 pm – 16:00 pm, the device is in comfort mode.

16:00 pm – 18:00 pm, the device is in ECO mode.

18:00 pm – 00:00 am, the device is in comfort mode.

**P3: (Saturday – Sunday):**

- This program CAN be modified.



00:00 am – 01:00 am, the appliance is in comfort mode.

01:00 am – 05:00 am, the device is in ECO mode.

05:00 am – 00:00 am, the device is in comfort mode.

**MODIFICATION OF P3**

- Display must show P3 to proceed on the modification.
- Press the (M) button for 3 seconds. **d1** will appear on the screen. Press +/- to change the day of the week you want to modify (d1-d7).
- Press (M) to confirm and the time will appear on the display. Press +/- to select the time you want to set.
- Press (M) to select the heating mode you want for the selected time (comfort mode, ECO mode



or anti-freeze mode (nothing appears)).

- Repeat this operation until all hours and every day of the week are completed.

#### **TIMER FUNCTION:**

- The operating time of the appliance can be controlled.
- Press  once and the display will show "OH". Press +/- to select the hours (0-24h). Wait 3 seconds to confirm the operation.
- The programmed time or time remaining will appear on the screen.

#### **OPEN WINDOW FUNCTION:**

- Press the open window function (9) and  will appear on the screen.
- After a few seconds the appliance will return to show the temperature / timer that was previously.
- When the appliance is heating up, if the room temperature drops 2°C in 2 minutes, this function will be activated and the appliance will stop heating.
- To deactivate window open mode, press the open window function button (9) and  will appear on the screen.

#### **CONNECTION WITH APP:**

- To connect your device, follow the instructions in the USE GUIDE that you will find on the product page at [www.mellerware.com](http://www.mellerware.com)

#### **ONCE YOU HAVE FINISHED USING THE APPLIANCE:**

- Turn the appliance off using the on/off button (7).
- Turn the appliance off using the on/off switch (D).
- Unplug the appliance from the mains.
- Clean the appliance.

#### **SAFETY THERMAL PROTECTOR:**

- The appliance has a safety device, which protects the appliance from overheating.
- When the appliance switches itself on and off repeatedly, for reasons other than the thermostat control, check to ensure that there are no obstacles that impede correct air entry or expulsion.
- If the appliance turns itself off and does not switch itself on again, disconnect it from the mains supply, and wait for approximately 15 minutes before reconnecting.
- If the machine does not start again seek authorized technical assistance.

#### **Cleaning**

- Disconnect the appliance from the mains and allow it to cool before undertaking any cleaning task.
- Clean the equipment with a damp cloth with a few drops of washing-up liquid and then dry.
- Do not use solvents, or products with an acid or base pH such as bleach, or abrasive products, for cleaning the appliance.
- Do not let water or any other liquid get into the air vents to avoid damage to the inner parts of the appliance.

- Never submerge the appliance in water or any other liquid or place it under running water.

## Anomalies and repair

In the event of a fault, please contact our customer service team via web chat (Monday to Friday from 9:00h to 18:00h) or by sending an email to [hi@mellerware.com](mailto:hi@mellerware.com)

## For EU product versions and/or in case that it is requested in your country:

### ECOLOGY AND RECYCLABILITY OF THE PRODUCT

The materials of which the packaging of this appliance consists are included in a collection, classification and recycling system. Should you wish to dispose of them, use the appropriate public recycling bins for each type of material.

The product does not contain concentrations of substances that could be considered harmful to the environment.



This symbol means that in case you wish to dispose of the product once its working life has ended; take it to an authorized waste agent for the selective collection of

Waste from Electric and Electronic Equipment (WEEE).

This appliance complies with Directive 2014/35/EU on Low Voltage, Directive 2014/30/EU on Electromagnetic Compatibility, Directive 2011/65/EU on the restrictions of the use of certain hazardous substances in electrical and electronic equipment and Directive 2009/125/EC on the ecodesign requirements for energy-related products.

## Warranty and technical assistance

This product enjoys the recognition and protection of the legal guarantee in accordance with current legislation. To enforce your rights or interests you must go to any of our official technical assistance services.

You can find the closest one by accessing the following web link: [www.mellerware.com](http://www.mellerware.com)  
You can also request related information by contacting us. You can download this instruction manual and its updates at [www.mellerware.com](http://www.mellerware.com)

The following information details the features related to ecodesign.

Model: COMFY Small Wifi (ver I) / COMFY Medium Wifi (ver I) / COMFY Large Wifi (ver I)	
Heat output	
Nominal heat output $P_{nom}$	0,6 kW 1,2 kW 2,0 kW
Minimum heat output (indicative) $P_{min}$	0,6 kW 1,2 kW 2,0 kW
Minimum heat output (indicative) $P_{max}$	0,6 kW 1,2 kW 2,0 kW
Auxiliary electricity consumption	
At nominal heat output $eI_{max}$	N/A
At minimum heat output $eI_{min}$	N/A
In standby mode $eI_{sb}$	0,00026 kW
Type of heat input, for electric storage local space heaters only	
Manual heat charge control, with integrated thermostat	No
Manual heat charge control with room and/or outdoor temperature feedback	No
Electronic heat charge control with room and/or outdoor temperature feedback	No
Fan assisted heat output	No
Type of heat output/room temperature control	
Single stage heat output and no room temperature control	No
Two or more manual stages, no room temperature control	No
With mechanical thermostat room temperature control	No
With electronic room temperature control	No
Electronic room temperature control plus day timer	No
Electronic room temperature control plus week timer	Yes
Other control options (multiple possible)	
Room temperature control, with presence detection	No
Room temperature control, with open window detection	Yes
With distance control option	Yes
With adaptive start control	No
With working time limitation	Yes
With black bulb sensor	No
Contact details: Engineering and Technology for Life, S.L., Avda. Barcelona, s/n, Oliana, 25790, Spain.	

**Distinguido cliente:**

Le agradecemos que se haya decidido por la compra de un producto de la marca Mellerware. Su tecnología, diseño y funcionalidad, junto con el hecho de superar las más estrictas normas de calidad le comportarán total satisfacción durante mucho tiempo.

**Consejo y advertencias de seguridad**

1. Leer atentamente este folleto de instrucciones antes de poner el aparato en marcha y guardarlo para posteriores consultas. La no observación y cumplimiento de estas instrucciones pueden comportar como resultado un accidente.
2. **PRECAUCIÓN: Algunas partes de este producto pueden ponerse muy calientes y causar quemaduras. Debe ponerse atención particular cuando los niños y las personas vulnerables estén presentes.**
3. El aparato no debe colocarse debajo de una base de toma de corriente.
4. Los niños menores de 3 años deben mantenerse fuera del alcance del aparato a menos que sean continuamente supervisados.
5. Los niños desde 3 años y menores de 8 años deben sólo encender/apagar el aparato siempre que éste haya sido colocado o instalado en su posición de funcionamiento normal prevista y que sean supervisados o hayan recibido instrucciones relativas al uso del aparato de una forma segura y entiendan los riesgos que el aparato tiene.
6. Este aparato pueden utilizarlo niños con edad de 8 años y superior y personas con capacidades físicas, sensoriales o mentales reducidas o falta de experiencia y conocimiento, si se les ha dado la supervisión o formación apropiadas respecto al uso del aparato de una manera segura y comprenden los peligros que implica.

7. La limpieza y el mantenimiento a realizar por el usuario no deben realizarlos los niños sin supervisión.
8. Los niños desde 3 años y menores de 8 años no deben enchufar, regular y limpiar el aparato o realizar operaciones de mantenimiento.
9. Este aparato no es un juguete. Los niños deben estar bajo vigilancia para asegurar que no jueguen con el aparato.
10. No utilizar el aparato en las inmediaciones de una bañera, una ducha o una piscina.
11. Si la conexión red está dañada, debe ser substituida, llevar el aparato a un Servicio de Asistencia Técnica autorizado. Con el fin de evitar un peligro, no intente desmontarlo o repararlo por sí mismo.
12. Este aparato está pensado únicamente para un uso doméstico, no para uso profesional o industrial.
13. ADVERTENCIA: A fin de evitar un sobrecalentamiento, no cubrir el aparato.
14. ADVERTENCIA: Este aparato no está equipado con un dispositivo de control de temperatura ambiente. No usar este aparato en habitaciones pequeñas que estén ocupadas por personas que no sean capaces de abandonar la habitación por sus medios, a menos que estén sometidas a una vigilancia constante.
  - Antes de conectar el aparato a la red, verificar que el voltaje indicado en la placa de características coincide con el voltaje de red.
  - Conectar el aparato a una base de toma de corriente provista de toma de tierra y que soporte 16 amperios.
  - La clavija del aparato debe coincidir con la base eléctrica de la toma de corriente. Nunca modificar la clavija. No usar adaptadores de clavija.
  - Usar el aparato en una zona bien ventilada.
  - El aparato solo debe utilizarse con el soporte suministrado.
  - Cuando se coloque el aparato sobre su soporte, asegurarse que la superficie sobre la que se coloca el soporte es estable.



Este símbolo indica que el aparato no se debe cubrir.



- Situar el aparato a una distancia mínima de 50 cm de materiales combustibles, tales como cortinas, muebles...
- Evitar que tanto la entrada como la salida de aire queden total o parcialmente tapadas por muebles, cortinajes, ropas, etc., existiría riesgo de incendio.
- No usar el aparato asociado a un programador, temporizador u otro dispositivo que conecte el aparato automáticamente.
- No utilizar el aparato con el cable eléctrico o la clavija dañada.
- Si alguna de las envolventes del aparato se rompe, desconectar inmediatamente el aparato de la red para evitar la posibilidad de sufrir un choque eléctrico.
- **ADVERTENCIA:** No utilizar el aparato cerca del agua.
- No utilizar el aparato con las manos o los pies húmedos, ni con los pies descalzos.
- No forzar el cable eléctrico de conexión. Nunca usar el cable eléctrico para levantar, transportar o desenchufar el aparato.
- No dejar que el cable eléctrico de conexión quede en contacto con las superficies calientes del aparato.
- Verificar el estado del cable eléctrico de conexión. Los cables dañados o enredados aumentan el riesgo de choque eléctrico.
- Este aparato no es adecuado para uso en exteriores.

- El cable de alimentación debe ser examinado regularmente en busca de signos de daño, y si está dañado, el aparato no tiene que usarse.
- No tocar la clavija de conexión con las manos mojadas.
- No usar el aparato, en el caso de personas insensibles al calor (ya que el aparato tiene superficies calefactadas).
- La temperatura de las superficies accesibles puede ser elevada cuando el aparato está en funcionamiento.

### **UTILIZACIÓN Y CUIDADOS**

- Antes de cada uso, extender completamente el cable de alimentación del aparato.
- No usar el aparato si su dispositivo de puesta en marcha/paro no funciona.
- No utilizar el aparato inclinado, ni darle la vuelta.
- Desenchufar el aparato de la red cuando no se use y antes de realizar cualquier operación de limpieza.
- Guardar este aparato fuera del alcance de los niños y/o personas con capacidades físicas, sensoriales o mentales reducidas o falta de experiencia y conocimiento.
- No guardar el aparato si todavía está caliente.
- Mantener y guardar el aparato en un lugar seco, sin polvo y alejado de la luz del sol.
- Usar siempre el aparato bajo vigilancia.

- No dejar nunca el aparato conectado y sin vigilancia. Además, ahorrará energía y prolongará la vida del aparato.
- No usar el aparato para secar prendas textiles de ningún tipo.

## Servicio

Toda utilización inadecuada, o en desacuerdo con las instrucciones de uso, puede comportar peligro, anulando la garantía y la responsabilidad del fabricante.

## Descripción

- A - Salida del aire
- B - Panel de control
- C - Pies
- D - Interruptor on/off
- E - Soporte pared
- F - Tornillos

## PANEL DE CONTROL

- 1 - Indicador on/off
- 2 - Indicador Wi-Fi
- 3 - Indicador modo confort
- 4 - Indicador modo ECO
- 5 - Pantalla
- 6 - Botón modo
- 7 - Botón on/off
- 8 - Botón +
- 9 - Función ventana abierta / Wi-Fi
- 10 - Botón temporizador
- 11 - Botón -

En caso de que su modelo de aparato no disponga de los accesorios descritos anteriormente, éstos también pueden adquirirse por separado en [www.mellerware.com](http://www.mellerware.com) o contactando con nuestro equipo de atención al cliente.

## Instalación

- Asegurarse de retirar todo material de embalaje del interior del aparato.
- El aparato necesita ventilación adecuada para funcionar correctamente. Dejar un espacio de más de 36 cm de distancia entre las paredes u otros obstáculos y más de 20 cm encima del suelo (Fig. 1).
- La clavija debe ser fácilmente accesible para poder desconectarla en caso de emergencia.
- Para una mayor eficiencia el aparato debe situarse en una ubicación donde la temperatura ambiente se encuentre entre 12 y 32°C.
- El aparato debe funcionar con su soporte mural acoplado o con su base/pies base acoplados.

## MONTAJE DEL SOPORTE MURAL:

- El aparato dispone de un soporte mural (E) sobre el que se puede apoyar el producto.
- Fije el soporte mural de la forma que considere mas adecuada mediante tacos, tornillos, adhesivos...
- Teniendo en cuenta las distancias de separación del aparato señaladas anteriormente, posicionar el soporte mural en la posición deseada y marcar en la pared los puntos a taladrar. (Fig.1).
- Taladrar en las marcas e introducir los tacos. (Fig.2).
- Seguir las indicaciones (Fig. 3, 4, 5).

- Asegurarse que el soporte esté anclado de forma que sea capaz de aguantar al menos el doble del peso del aparato.

### **MONTAJE DE LOS PIES**

- El aparato dispone de unos pies (C) sobre el que se puede apoyar el producto.
- Para montar los pies, colocar el aparato boca abajo.
- Posicionar los pies al cuerpo del aparato.
- Fijar los pies base al cuerpo del aparato mediante los tornillos. (Suministrados con el aparato) (Fig.6).
- Volver a dar la vuelta al aparato y comprobar el buen funcionamiento de los pies.

### **Modo de empleo**

#### **NOTAS PREVIAS AL USO**





- Algunas partes del aparato han sido ligeramente engrasadas, en consecuencia, al poner en marcha el aparato por primera vez puede desprender un ligero humo. Al cabo de poco tiempo este humo cesará.
- Para eliminar el olor que desprende el aparato al utilizarlo por primera vez, se recomienda tenerlo en marcha a máxima potencia durante 2 horas en una habitación bien ventilada.

#### **USO**

- Extender completamente el cable antes de enchufar.
- Enchufar el aparato a la red eléctrica
- NOTA: al programar, si no se pulsa ningún botón en 1 min, la pantalla

- parpadeará tres veces  y continuará mostrando la temp. El dispositivo entrará en modo
- bloqueo para niños. Presione + y - al mismo tiempo para desbloquear el panel de control. Poner el aparato en marcha, accionando el interruptor on/off (D).
- Poner el aparato en marcha, accionando el botón on/off (7).

### **CONFIGURAR DÍA/HORA ACTUAL:**

- Lo primero a realizar es la configuración del día y la hora en la que se encuentra.
- Pulsar el botón  durante 3 segundos.
- En la pantalla aparecerá "d". Pulsar +/- para seleccionar el día de la semana (1-7):
  - Lunes (1)
  - Martes (2)
  - Miércoles (3)
  - Jueves (4)
  - Viernes (5)
  - Sábado (6)
  - Domingo (7)
- Pulsar  para confirmar el día de la semana. A continuación, aparecerá H en la pantalla.
- Pulsar +/- para seleccionar la hora.
- Pulsar  para confirmar la hora. A continuación, aparecerá  en la pantalla.
- Pulsar +/- para seleccionar los minutos.
- Pulsar  para confirmar los minutos y terminar la configuración.
- NOTA: Si se desenchufa el aparato, el reloj y el calendario se restablecerán a los valores predeterminados de fábrica.

**MODO CALEFACTOR**

- Pulsar (M) para seleccionar el modo de calefacción deseado. Pulsando repetidamente, el aparato irá cambiando de modo en este orden:

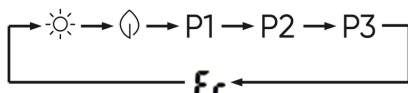

☀ Modo confort: pulsar +/- para configurar la temperatura entre 5-35°C.

🍃 Modo ECO: pulsar +/- para configurar la temperatura (1-31°C)  
 P1 / P2 / P3 : programas semanales predefinidos.

Fr Modo anti-congelante: la temperatura no se puede ajustar y es por defecto 7°C.

**CONFIGURACIÓN SEMANAL:**

NOTA: antes de empezar con la programación semanal, se debe haber configurado el día y la hora en la que se encuentra.

**P1: (Lunes – Domingo)**

Este programa está predeterminado y no se puede modificar.



- 00:00am – 01:00am, el aparato se encuentra en modo confort.
- 01:00am – 07:00am, el aparato se encuentra en modo ECO.
- 07:00am – 00:00am, el aparato se encuentra en modo confort.

**P2: (Lunes – Viernes):**

- Este programa está predefinido y no se puede modificar.



- 00:00am – 01:00am, el aparato se encuentra en modo confort.
- 01:00am – 05:00am, el aparato se encuentra en modo ECO.
- 05:00am – 09:00am, el aparato se encuentra en modo confort.
- 09:00am – 19:00pm, el aparato se encuentra en modo ECO.
- 19:00pm – 00:00am, el aparato se encuentra en modo confort.

**P2: (Sábado – Domingo):**

- Este programa está predefinido y no se puede modificar.



- 00:00am – 01:00am, el aparato se encuentra en modo confort.
- 01:00am – 08:00am, el aparato se encuentra en modo ECO.
- 08:00am – 11:00am, el aparato se encuentra en modo confort.
- 11:00am – 13:00pm, el aparato se encuentra en modo ECO.
- 13:00pm – 16:00pm, el aparato se encuentra en modo confort.
- 16:00pm – 20:00pm, el aparato se encuentra en modo ECO.
- 20:00pm – 00:00am, el aparato se encuentra en modo confort.

**P3: (Lunes – Viernes):**

- Este programa SI se puede modificar.



00:00am – 01:00am, el aparato se encuentra en modo confort .  
 01:00am – 05:00am, el aparato se encuentra en modo ECO .  
 05:00am – 09:00am, el aparato se encuentra en modo confort .  
 09:00am – 12:00pm, el aparato se encuentra en modo ECO .  
 12:00pm – 16:00pm, el aparato se encuentra en modo confort .  
 16:00pm – 18:00pm, el aparato se encuentra en modo ECO .  
 18:00pm – 00:00am, el aparato se encuentra en modo confort .

**P3: (Sábado - Domingo):**

- Este programa SI se puede modificar.



00:00am – 01:00am, el aparato se encuentra en modo confort .  
 01:00am – 05:00am, el aparato se encuentra en modo ECO .  
 05:00am – 00:00am, el aparato se encuentra en modo confort .

**MODIFICACIÓN DEL P3**

- Es necesario que en la pantalla aparezca P3.
- Pulsar durante 3 segundos el botón (M)
- En la pantalla aparecerá **di** . Pulsar +/- para cambiar el día de la semana que quiere modificar (d1-d7). Pulsar (M) para confirmar y en la pantalla aparecerá la hora. Pulsar +/- para seleccionar la hora que quiere configurar.
- Pulsar (M) para seleccionar el modo de calefacción que desea

para la hora seleccionada (modo confort , modo ECO o modo anti-congelante (no aparece nada)).

- Repetir esta operación hasta completar todas las horas y todos los días de la semana.

**FUNCIÓN TEMPORIZADOR:**

- Se puede controlar el tiempo de funcionamiento del aparato.
- Pulsar una vez y en la pantalla aparecerá "OH". Pulsar +/- para seleccionar las horas (0-24h).
- Esperar 3 segundos para confirmar la operación.
- El tiempo programado o tiempo restante aparecerá en la pantalla.

**FUNCIÓN VENTANA ABIERTA:**

- Pulsar el botón de ventana abierta (9) y en la pantalla aparecerá **f f**
- Después de unos segundos el aparato volverá a mostrar la temperatura / temporizador que se tenía anteriormente.
- Cuando el aparato se está calentando, si la temperatura de la habitación cae 2°C en 2 minutos, esta función se activará y el aparato dejará de calentar.
- Para salir del modo ventana abierta, pulsar el botón .
- Para desactivar el modo ventana abierta, pulsar el botón (9) y en la pantalla aparecerá **f f** .

**CONEXIÓN CON APP:**

- Para conectar tu dispositivo, seguir las instrucciones de la GUÍA DE USO que encontrará en la página del producto en [www.mellerware.com](http://www.mellerware.com)

**UNA VEZ FINALIZADO EL USO DEL APARATO:**

- Parar el aparato, pulsando el botón on/off (7).
- Parar el aparato, pulsando el interruptor on/off (D).
- Desenchufar el aparato de la red eléctrica.
- Limpiar el aparato.

**PROTECTOR TÉRMICO DE SEGURIDAD:**

- El aparato dispone de un dispositivo térmico de seguridad que protege el aparato de cualquier sobrecalentamiento.
- Cuando el aparato se conecta y desconecta alternativamente, no siendo ello debido a la acción del termostato de ambiente, verificar que no haya ningún obstáculo que impida o dificulte la entrada o salida normal del aire.
- Si el aparato se desconecta por sí mismo y no vuelve a conectarse, proceder a desenchufarlo de la red, esperar unos 15 minutos antes de volver a conectarlo, Si sigue sin funcionar, acudir a uno de los servicios de asistencia técnica autorizados.

**Limpieza**

- Desenchufar el aparato de la red y dejarlo enfriar antes de iniciar cualquier operación de limpieza.
- Limpiar el aparato con un paño húmedo impregnado con unas gotas de detergente y secarlo después.

- No utilizar disolventes, ni productos con un factor pH ácido o básico como la lejía, ni productos abrasivos, para la limpieza del aparato.
- No deje entrar agua u otro líquido por las aberturas de ventilación para evitar daños en las partes operativas interiores del aparato.
- No sumergir el aparato en agua u otro líquido, ni ponerlo bajo el grifo.

**Anomalías y reparación**

En caso de avería, póngase en contacto con nuestro equipo de atención al cliente a través del chat web (de lunes a viernes de 9:00 a 18:00 horas) o enviando un correo electrónico a [hi@mellerware.com](mailto:hi@mellerware.com)

**Para las versiones EU del producto y/o en el caso de que en su país aplique:****ECOLOGÍA Y RECICLABILIDAD DEL PRODUCTO:**

Los materiales que constituyen el envase de este aparato, están integrados en un sistema de recogida, clasificación y reciclado de los mismos. Si desea deshacerse de ellos, puede utilizar los contenedores públicos apropiados para cada tipo de material.

El producto está exento de concentraciones de sustancias que se puedan considerar dañinas para el medio ambiente.



Este símbolo significa que, si desea deshacerse del producto, una vez transcurrida la vida del mismo, debe depositarlo por los medios adecuados a manos de un gestor de residuos autorizado para la recogida selectiva de Residuos de Aparatos Eléctricos y Electrónicos (RAEE).

Este aparato cumple con la Directiva 2014/35/EU de Baja Tensión, con la Directiva 2014/30/EU de Compatibilidad Electromagnética, con la Directiva 2011/65/EU sobre restricciones a la utilización de determinadas sustancias peligrosas en aparatos eléctricos y electrónicos y con la Directiva 2009/125/EC sobre los requisitos de diseño ecológico aplicable a los productos relacionados con la energía.

## Garantía y asistencia técnica

Este producto goza del reconocimiento y protección de la garantía legal de conformidad con la legislación vigente. Para hacer valer sus derechos o intereses debe acudir a cualquiera de nuestros servicios de asistencia técnica oficiales. Podrá encontrar el más cercano accediendo al siguiente enlace web: [www.mellerware.com](http://www.mellerware.com)

También puede solicitar información relacionada poniéndose en contacto con nosotros por el teléfono que aparece al final de este manual. Puede descargar este manual de instrucciones y sus actualizaciones en [www.mellerware.com](http://www.mellerware.com)

Modelo: COMFY Small Wifi (ver I) / COMFY Medium Wifi (ver I) / COMFY Large Wifi (ver I)	
Potencia calorífica	
Potencia calorífica nominal $P_{nom}$	0,6 kW 1,2 kW 2,0 kW
Potencia calorífica mínima (indicativa) $P_{min}$	0,6 kW 1,2 kW 2,0 kW
Potencia calorífica máxima continuada $P_{max}$	0,6 kW 1,2 kW 2,0 kW
Consumo auxiliar de electricidad	
A potencia calorífica nominal $eI_{max}$	N/A
A potencia calorífica mínima $eI_{min}$	N/A
En modo de espera $eI_{sb}$	0,00026 kW
Tipo de aportación de calor, únicamente para los aparatos de calefacción local eléctricos de acumulación	
Control manual de la carga de calor, con termostato integrado	No
Control manual de la carga de calor con respuesta a la temperatura exterior o interior	No
Control electrónico de la carga de calor con respuesta a la temperatura exterior o interior	No
Potencia calorífica asistida por ventiladores	No
Tipo de control de potencia calorífica / de temperatura interior	
Potencia calorífica de un solo nivel, sin control de temperatura interior	No
Dos o más niveles manuales, sin control de temperatura interior	No
Con control de temperatura interior mediante termostato mecánico	No
Con control electrónico de temperatura interior	No
Control electrónico de temperatura interior y temporizador diario	No
Control electrónico de temperatura interior y temporizador semanal	Sí
Otras opciones de control	
Control de temperatura interior con detección de presencia	No
Control de temperatura interior con detección de ventanas abiertas	Sí
Con opción de control a distancia	Sí
Con control de puesta en marcha adaptable	No
Con limitación de tiempo de funcionamiento	Sí
Con sensor de lámpara negra	No
Información de contacto: Engineering and Technology for Life, S.L., Avda. Barcelona, s/n, Oliana, 25790, Spain.	



**Cher client:**

Nous vous remercions d'avoir acheté un produit Mellerware.

Sa technologie, son design et ses fonctionnalités, associés aux plus hautes normes de qualité vous permettront une totale satisfaction pendant longtemps.

**Conseils et mesures de sécurité**

1. Lire attentivement cette notice d'instructions avant de mettre l'appareil en marche, et la conserver pour la consulter ultérieurement. Le non-respect de ces instructions peut être source d'accident.
2. **AVERTISSEMENT : Certaines pièces du produit peuvent devenir très chaudes et entraîner des brûlures. Faire particulièrement attention lorsque des enfants ou des personnes vulnérables sont présents.**
3. L'appareil ne doit pas être placé sous une prise électrique.
4. L'appareil doit être mis hors de portée des enfants de moins de 3 ans, sauf s'ils sont continuellement surveillés.
5. Les enfants de 3 ans à 8 ans pourront allumer/éteindre l'appareil tant que celui-ci aura été placé ou installé dans sa position de fonctionnement normal et sous la supervision d'un adulte ou après avoir reçu les instructions relatives au fonctionnement sûr de l'appareil et sachant les risques potentiels de l'utilisation. Les enfants ne doivent pas réaliser les opérations de nettoyage ou de maintenance de l'appareil sans la supervision d'un adulte.
6. Cet appareil peut être utilisé par des personnes non familiarisées avec son fonctionnement, des personnes handicapées ou des enfants âgés de plus de 8 ans, et ce, sous la surveillance d'une personne responsable ou après avoir reçu la formation nécessaire sur le fonctionnement sûr de l'appareil et en comprenant les dangers qu'il comporte.

7. Le nettoyage et l'entretien à effectuer par l'utilisateur ne doivent pas être effectués par des enfants sans surveillance.
  8. Les enfants de 3 ans à 8 ans ne doivent pas brancher, régler, nettoyer ni réaliser les opérations de maintenance de l'appareil.
  9. Cet appareil n'est pas un jouet. Les enfants doivent être surveillés pour s'assurer qu'ils ne jouent pas avec l'appareil.
  10. Ne pas utiliser l'appareil à proximité d'une baignoire, d'une douche ou d'une piscine.
  11. Si le cordon d'alimentation est endommagé, il devra être remplacé par le fabricant, par un service après-vente ou par tout professionnel agréé afin d'écartier tout danger.
  12. Cet appareil est uniquement destiné à un usage domestique et non à un usage professionnel ou industriel.
- 

Ce symbole signifie que le produit ne doit pas être recouvert.
13. **AVERTISSEMENT :** Afin d'éviter une surchauffe, ne pas couvrir l'appareil.
  14. **AVERTISSEMENT:** cet appareil n'est pas équipé d'un dispositif de contrôle de la température ambiante. N'utilisez pas cet appareil dans de petites pièces occupées par des personnes qui ne peuvent pas quitter la pièce seules, à moins qu'elles ne soient sous surveillance constante.
    - Avant de brancher l'appareil au secteur, s'assurer que la tension indiquée sur la plaque signalétique correspond à celle du secteur.
    - Brancher l'appareil sur une prise de courant raccordée à la terre et supportant au moins 16 ampères.
    - La prise de courant de l'appareil doit coïncider avec la base de la prise de courant. Ne jamais modifier la prise de courant. Ne pas utiliser d'adaptateur de prise de courant.
    - Utilisez l'appareil dans un endroit bien ventilé.
    - L'appareil ne doit être utilisé qu'avec le support fourni.

- Lorsque vous placez l'appareil sur son support, assurez-vous que la surface sur laquelle le support est placé est stable.
  - Éloignez l'appareil des matériaux combustibles, tels que les textiles, le carton, le papier ...
  - Placer l'appareil à minimum 50 cm de tout matériel combustible, tels que des rideaux, des meubles...
  - Évitez que l'entrée et la sortie d'air soient totalement ou partiellement couvertes par des meubles, des rideaux, des vêtements, etc., il y aurait un risque d'incendie.
  - Ne pas utiliser l'appareil associé à un programmateur, à une minuterie ou autre dispositif connectant automatiquement l'appareil.
  - Ne pas utiliser l'appareil si son câble électrique ou sa prise est endommagé.
  - Si une des enveloppes protectrices de l'appareil se rompt, débrancher immédiatement l'appareil du secteur pour éviter tout choc électrique.
  - **AVERTISSEMENT:** N'utilisez pas l'appareil à proximité de l'eau.
  - N'utilisez pas l'appareil avec les mains ou les pieds mouillés ou les pieds nus.
  - Ne pas forcer le câble électrique de connexion. Ne jamais utiliser le câble électrique pour lever, transporter ou débrancher l'appareil.
  - Ne pas laisser le cordon de connexion entrer en contact avec les surfaces chaudes de l'appareil.
  - Vérifier l'état du câble électrique de connexion. Les câbles endommagés ou emmêlés augmentent le risque de choc électrique.
  - Cet appareil n'est pas conçu pour une utilisation en extérieur.
  - Le cordon d'alimentation doit être régulièrement examiné pour détecter tout signe de dommage et s'il est endommagé, l'appareil ne doit pas être utilisé.
  - Ne pas toucher la prise de raccordement avec les mains mouillées.
  - Les personnes insensibles à la chaleur doivent éviter d'utiliser cet appareil (puisque celui-ci présente des surfaces chauffantes).
  - Quand l'appareil est mis en marche, la température des surfaces accessibles peut être élevée.
- UTILISATION ET ENTRETIEN**
- Avant chaque utilisation, étendez complètement le cordon d'alimentation de l'appareil.
  - N'utilisez pas l'appareil si son dispositif marche / arrêt ne fonctionne pas.
  - N'utilisez pas l'appareil incliné et ne le retournez pas.
  - Débranchez l'appareil du secteur lorsqu'il n'est pas utilisé et avant d'effectuer toute opération de nettoyage.

- Conservez cet appareil hors de portée des enfants et / ou des personnes ayant des capacités physiques, sensorielles ou mentales réduites ou un manque d'expérience et de connaissances.
- Ne stockez pas l'appareil s'il est encore chaud.
- Conservez et stockez l'appareil dans un endroit sec et sans poussière, à l'abri du soleil.
- Utilisez toujours l'appareil sous surveillance.
- Ne laissez jamais l'appareil branché et sans surveillance. De plus, vous économiserez de l'énergie et prolongerez la durée de vie de l'appareil.
- N'utilisez pas l'appareil pour sécher des textiles de quelque nature que ce soit.

## Entretien

Toute utilisation inappropriée ou non conforme aux instructions d'utilisation annule la garantie et la responsabilité du fabricant.

## Description

- A - Sortie d'air
- B - Panneau de commande
- C - Pieds
- D - Interrupteur ON / OFF
- E - Support mural
- F - Vis

## PANNEAU DE COMMANDE

- 1 - Indicateur marche / arrêt
- 2 - Indicateur Wi-Fi
- 3 - Indicateur du mode confort
- 4 - Indicateur de mode ECO

- 5 - Écran
- 6 - Bouton de sélection de mode
- 7 - Bouton marche / arrêt
- 8 - Bouton +
- 9 - Fonction de fenêtre ouverte / Wi-Fi
- 10 - Bouton de minuterie
- 11 - Bouton -

Si votre modèle d'appareil ne dispose pas des accessoires décrits ci-dessus, ils peuvent également être achetés séparément sur [www.mellerware.com](http://www.mellerware.com) ou en contactant notre équipe de service client.

## Installation

- Assurez-vous de retirer tout le matériel d'emballage de l'intérieur de l'appareil.
- L'appareil a besoin d'une ventilation adéquate pour fonctionner correctement. Laissez un espace de plus de 36 cm entre les murs ou autres obstacles et de plus de 20 cm au-dessus du sol (Fig. 1).
- La fiche doit être facilement accessible pour pouvoir être débranchée en cas d'urgence.
- Pour une plus grande efficacité, l'appareil doit être placé dans un endroit où la température ambiante est comprise entre 12 et 32 °C.
- L'appareil doit fonctionner avec son support mural fixé ou avec sa base / pieds de base fixés.

**MONTAGE DU SUPPORT MURAL:**

- L'appareil dispose d'un support mural (E) sur lequel le produit peut être supporté.
- Fixez le support mural de la manière que vous jugez la plus appropriée en utilisant des chevilles, des vis, des adhésifs ...
- En tenant compte des distances de séparation de l'appareil indiquées ci-dessus, positionnez le support mural dans la position souhaitée et marquez les points à percer sur le mur. (Fig. 1).
- Percez les marques et insérez les bouchons. (Fig. 2).
- Suivez les indications (Fig. 3, 4, 5).
- Assurez-vous que le support est ancré de manière à pouvoir supporter au moins deux fois le poids de l'appareil.

**MONTAGE DES PIEDS:**

- L'appareil dispose de pieds (C) sur lesquels le produit peut reposer.
- Pour monter les pieds, retournez l'appareil à l'envers.
- Positionnez vos pieds sur le corps de l'appareil.
- Fixez les pieds de la base au corps de l'appareil à l'aide des vis. (Fourni avec l'appareil) (Fig.6).
- Retournez l'appareil et vérifiez que les pieds fonctionnent correctement.

**Mode de fonctionnement****REMARQUES AVANT L'UTILISATION:**

- Certaines parties de l'appareil ont été légèrement graissées, par

conséquent, lors du premier démarrage de l'appareil, il peut dégager une légère fumée. Après un court instant, cette fumée s'arrêtera.

- Pour éliminer l'odeur que dégage l'appareil lors de sa première utilisation, il est recommandé de le faire fonctionner à pleine puissance pendant 2 heures dans une pièce bien ventilée.





**UTILISATION:**

- Déroulez complètement le cordon avant de le brancher.
  - Branchez l'appareil sur le secteur.
  - Démarrez l'appareil en appuyant sur l'interrupteur marche / arrêt (D). Démarrez l'appareil en appuyant sur le bouton marche / arrêt (7).
- Remarque: lors de la programmation si le panneau de commande n'est pas utilisé pendant 1 min, l'écran clignotera trois fois  et continuera à afficher la temp. L'appareil passera en mode verrouillage enfant. Appuyez sur + et - en même temps pour déverrouiller le panneau de commande.

**CONFIGURATION JOUR / HEURE ACTUELLE:**

- La première chose à faire est de configurer le jour et l'heure auxquels vous vous trouvez.
- Appuyez sur le bouton  pendant 3 secondes.
- L'écran affichera «d». Appuyez sur +/- pour sélectionner le jour de la semaine (1-7):
 

- Lundi (1)	- Vendredi (5)
- Mardi (2)	- Samedi (6)
- Mercredi (3)	- Dimanche (7)
- Jeudi (4)	

- Appuyez sur  pour confirmer le jour de la semaine. Ensuite,  apparaîtra à l'écran.
- Appuyez sur +/- pour sélectionner l'heure.
- Appuyez sur  pour confirmer l'heure. Ensuite,  apparaîtra à l'écran.
- Appuyez sur +/- pour sélectionner les minutes.
- Appuyez sur  pour confirmer les minutes et terminer le réglage.
- REMARQUE : Si l'appareil est débranché, l'horloge et le calendrier seront réinitialisés aux paramètres d'usine par défaut.

#### MODE DE CHAUFFAGE:

- Appuyez sur  pour sélectionner le mode de chauffage souhaité. En appuyant à plusieurs reprises, l'appareil changera de mode dans cet ordre:

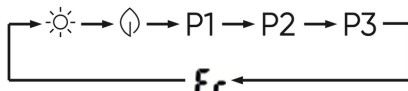

 Mode confort: appuyez sur +/- pour régler la température entre 5 et 35°C.

 Mode ECO: appuyez sur +/- pour régler la température (1-31°C)  
P1/P2/P3: programmes hebdomadaires prédéfinis.

**Fr** Mode antigel: la température ne peut pas être ajustée et est par défaut de 7°C.

#### CONFIGURATION HEBDOMADAIRE:

- REMARQUE: avant de commencer la programmation hebdomadaire, vous devez avoir réglé le jour et l'heure à laquelle elle se trouve.

#### P1: (Lundi - Dimanche)

- Ce programme est par défaut et ne peut pas être modifié.



00:00am - 01:00am, l'appareil est en mode confort.

01:00am - 07:00am, l'appareil est en mode ECO.

07:00am - 00:00am, l'appareil est en mode confort.

#### P2: (Lundi - Vendredi):

- Ce programme est par défaut et ne peut pas être modifié.



00:00am - 01:00am, l'appareil est en mode confort.

01:00am - 05:00am, l'appareil est en mode ECO.

05:00am - 09:00am, l'appareil est en mode confort.

09:00am - 19:00pm, l'appareil est en mode ECO.

19:00pm - 00:00am, l'appareil est en mode confort.

#### P2: (Samedi - Dimanche):

- Ce programme est par défaut et ne peut pas être modifié.



00:00am - 01:00am, l'appareil est en mode confort.

01:00am - 08:00am, l'appareil est en mode ECO.

08:00am – 11:00am, l'appareil est en mode confort.

11:00am – 13:00pm, l'appareil est en mode ECO.

13:00pm – 16:00pm, l'appareil est en mode confort.

16:00pm – 20:00pm, l'appareil est en mode ECO.

20:00pm – 00:00am, l'appareil est en mode confort.

### P3: (Lundi – Vendredi):

- Ce programme PEUT être modifié.



00:00am – 01:00am, l'appareil est en mode confort.

01:00am – 05:00am, l'appareil est en mode ECO.

05:00am – 09:00am, l'appareil est en mode confort.

09:00am – 12:00pm, l'appareil est en mode ECO.

12:00pm – 16:00pm, l'appareil est en mode confort.

16:00pm – 18:00pm, l'appareil est en mode ECO.

18:00pm – 00:00am, l'appareil est en mode confort.

### P3: (Samedi – Dimanche):

- Ce programme PEUT être modifié.



00:00am – 01:00am, l'appareil est en mode confort.

01:00am – 05:00am, l'appareil est en mode ECO.

05:00am – 00:00am, l'appareil est en mode confort.

### MODIFICATION DU P3

- Il est nécessaire que l'écran affiche P3.
- Appuyez sur le bouton (M) pendant 3 secondes.
- apparaît à l'écran Appuyez sur +/- pour changer le jour de la semaine que vous souhaitez modifier (d1-d7).
- Appuyez sur (M) pour confirmer et l'heure apparaîtra à l'écran.
- Appuyez sur +/- pour sélectionner l'heure que vous souhaitez régler.
- Appuyez sur (M) pour sélectionner le mode de chauffage souhaité pour la durée sélectionnée (mode confort, mode ECO ou mode antigel (rien n'apparaît)).
- Répétez cette opération jusqu'à ce que toutes les heures et tous les jours de la semaine soient terminés.

### FONCTION MINUTERIE:

- La durée de fonctionnement de l'appareil peut être contrôlée.
- Appuyez (O) une fois et l'écran affichera «OH». Appuyez sur +/- pour sélectionner les heures (0-24h). Attendez 3 secondes pour confirmer l'opération.
- Le temps programmé ou le temps restant apparaît à l'écran.

### FONCTION DE FENÊTRE OUVERTE:

- Appuyez sur le bouton fonction de fenêtre ouverte (9). apparaîtra à l'écran.
- Après quelques secondes, l'appareil reviendra pour afficher la température / la minuterie qui était auparavant.

- Lorsque l'appareil chauffe, si la température ambiante baisse de 2 °C en 2 minutes, cette fonction sera activée et l'appareil arrêtera de chauffer.
- Pour désactiver le mode d'ouverture de fenêtre, appuyez sur le bouton (9) et FF apparaîtra à l'écran.

#### **CONNEXION AVEC APP:**

- Pour connecter votre appareil, suivez les instructions du GUIDE D'UTILISATION que vous trouverez sur la page du produit sur [www.mellerware.com](http://www.mellerware.com)

#### **APRÈS LA UTILISATION DE L'APPAREIL:**

- Arrêtez l'appareil en appuyant sur le bouton marche / arrêt (7).
- Arrêtez l'appareil en appuyant sur l'interrupteur marche / arrêt (D).
- Débranchez l'appareil du secteur.
- Nettoyez l'appareil.

#### **SÉCURITÉ THERMIQUE:**

- L'appareil dispose d'un dispositif thermique de sûreté qui protège l'appareil de toute surchauffe.
- Lorsque l'appareil s'allume et s'éteint alternativement et que ce n'est pas dû à l'action du thermostat ambiant, vérifiez qu'aucun obstacle n'empêche ou ne gêne l'entrée ou la sortie normale de l'air.

- Si l'appareil se déconnecte tout seul et que vous ne parvenez pas à le reconnecter, débranchez-le et attendez environ 15 minutes avant de le rebrancher. S'il ne fonctionne toujours pas, faites appel à l'un des services d'assistance technique agréés.

#### **Nettoyage**

- Débrancher l'appareil du secteur et attendre son complet refroidissement avant de la nettoyer.
- Nettoyer l'appareil avec un chiffon humide imprégné de quelques gouttes de détergent et le laisser sécher.
- Ne pas utiliser de solvants ni de produits au pH acide ou basique tels que l'eau de Javel, ni de produits abrasifs pour nettoyer l'appareil.
- Ne laissez pas l'eau ou tout autre liquide pénétrer dans les ouvertures de ventilation pour éviter d'endommager les pièces de fonctionnement internes de l'appareil.
- Ne pas immerger l'appareil dans l'eau ou dans tout autre liquide, ni le passer sous un robinet.

#### **Anomalies et réparation**

En cas de panne, veuillez contacter notre service client via le chat Web (du lundi au vendredi de 9h00 à 18h00) ou en envoyant un e-mail à [hi@mellerware.com](mailto:hi@mellerware.com)



## **Pour les versions UE du produit et/ou en fonction de la législation du pays d'installation :**

### **ÉCOLOGIE ET RECYCLAGE DE L'APPAREIL:**

Les matériaux constituant l'emballage de cet appareil font partie d'un programme de collecte, de tri et de recyclage. Pour vous débarrasser du produit, merci de bien vouloir utiliser les conteneurs publics appropriés à chaque type de matériau. Le produit ne contient pas de substances concentrées susceptibles d'être considérées comme nuisibles à l'environnement.



Ce symbole signifie que si vous souhaitez vous débarrasser de l'appareil, en fin de vie utile, celui-ci devra être déposé, en prenant les mesures adaptées, à un centre agréé pour la collecte et le tri des déchets d'équipements électriques et électroniques (DEEE).

Cet appareil est certifié conforme à la Directive 2014/35/EU de Basse Tension, de même qu'à la Directive 2014/30/EU en matière de Compatibilité Électromagnétique, à la Directive 2011/65/EU relative à la limitation d'utilisation de certaines substances dangereuses dans les équipements électriques et électroniques et à la Directive 2009/125/EC sur les conditions de conception écologique applicables aux produits faisant usage d'énergie.

## **Garantie et y assistance technique**

Ce produit est reconnu et protégé par la garantie établie conformément à la législation en vigueur. Pour faire valoir vos droits ou intérêts, vous devrez vous adresser à l'un de nos services d'assistance technique agréés. Pour savoir lequel est le plus proche, vous pouvez accéder au lien suivant : [www.mellerware.com](http://www.mellerware.com) Vous pouvez également demander des informations connexes en nous contactant au numéro de téléphone figurant à la fin de ce manuel. Vous pouvez télécharger cette notice d'instructions et ses mises à jour sur [www.mellerware.com](http://www.mellerware.com)

Modèle: COMFY Small Wifi (ver I), COMFY Medium Wifi (ver I), COMFY Large Wifi (ver I)	
Puissance thermique	
Puissance calorifique nominale $P_{nom}$	0,6 kW 1,2 kW 2,0 kW
Puissance calorifique minimum (à titre indicatif) $P_{min}$	0,6 kW 1,2 kW 2,0 kW
Puissance calorifique maximum continue $P_{max}$	0,6 kW 1,2 kW 2,0 kW
Consommation auxiliaire d'électricité	
À puissance calorifique nominale $_{max}$	N/A
Puissance thermique minimum $_{min}$	N/A
En mode attente $I_{e_{SB}}$	0,00026 kW
Type d'entrée de chaleur, uniquement pour les appareils de chau <b>ffage</b> local électriques à accumulation	
Contrôle manuel de la charge thermique, avec thermostat intégré	Non
Contrôle manuel de la charge thermique, en réponse à la température intérieure ou extérieure.	Non
Contrôle électronique la charge thermique, en réponse à la température intérieure ou extérieure.	Non
Puissance thermique assistée par ventilateurs.	Non
Type de contrôle de puissance calorifique / de température inté rieure	
Puissance de chauffage à un seul niveau, sans contrôle de température interne.	Non
Deux niveaux manuels ou plus, sans contrôle de la température intérieure.	Non
Avec contrôle de la température interne par thermostat mécanique.	Non
Avec contrôle électronique de la température interne.	Non
Contrôle électronique de la température intérieure et minuterie quotidienne.	Non
Contrôle électronique de la température intérieure et minuterie hebdomadaire.	Oui
Autres options de commande	
Contrôle de la température intérieure avec détection de présence.	Non
Contrôle de la température intérieure avec détection des fenêtres ouvertes.	Oui
Avec option de télécommande.	Oui
Avec côntrôle de la mise en marche adaptable.	Non
Avec limitation de la durée de fonctionnement.	Oui
Avec capteur à lumière noire	Non
Informations de contact: Engineering and Technology for Life, S.L., Avda. Barcelona, s/n, Oliana, 25790, Spain	

**Caro cliente:**

Obrigado por ter adquirido um eletrodoméstico da marca Mellerware. A sua tecnologia, design e funcionalidade, aliados às mais rigorosas normas de qualidade, garantir-lhe-ão uma total satisfação durante muito tempo.

**Conselhos e advertências de segurança**

1. Leia atentamente este manual de instruções antes de ligar o aparelho e guarde-o para consultas futuras. A não observância e cumprimento destas instruções pode resultar em acidente.
2. **PRECAUÇÃO: Algumas partes deste produto podem aquecer muito e causar queimaduras. Deve prestar-se particular atenção quando crianças e pessoas vulneráveis estiverem presentes.**
3. O aparelho não deve ser colocado debaixo de uma tomada de corrente eléctrica.
4. Mantenha as crianças com menos de 3 anos de idade afastadas do aparelho, exceto se estiverem sob supervisão contínua.
5. As crianças dos 3 aos 8 anos só devem ligar/desligar o aparelho quando este tiver sido colocado ou instalado na posição de funcionamento normal prevista e desde que estejam sob supervisão ou tenham recebido instruções relativas à utilização segura do aparelho e entenderem os riscos que este comporta.
6. Este aparelho pode ser utilizado por pessoas não familiarizadas com a sua utilização, pessoas incapacitadas ou crianças a partir dos 8 anos, desde que o façam sob supervisão ou tenham recebido formação sobre a utilização segura do aparelho e compreendam os perigos que este comporta.

- 7.** As crianças não devem realizar operações de limpeza ou manutenção do aparelho, a menos que se encontrem sob a supervisão de um adulto.
  - 8.** As crianças entre os 3 anos e os 8 anos não devem ligar, regular e limpar o aparelho ou realizar operações de manutenção.
  - 9.** Este aparelho não é um brinquedo. As crianças devem ser vigiadas para garantir que não brincam com o aparelho.
  - 10.** Não utilizar o aparelho perto de uma banheira, duche ou piscina.
  - 11.** Se o cabo de alimentação estiver danificado, deve ser substituído pelo fabricante, pelo serviço pós-venda ou por pessoal semelhante qualificado com o fim de evitar riscos.
  - 12.** Este aparelho foi concebido exclusivamente para uso doméstico, não para uso profissional ou industrial.
- 

Este símbolo indica que o aparelho não deve ser coberto.
- 13. AVISO:** Para evitar o superaquecimento, não cubra o aparelho.
  - 14. AVISO:** Este aparelho não está equipado com um dispositivo de controle de temperatura ambiente. Não use este aparelho em salas pequenas ocupadas por pessoas que não podem sair da sala por conta própria, a menos que estejam sob vigilância constante.
    - Antes de ligar o aparelho à rede, verifique se a voltagem indicada na placa de identificação corresponde à voltagem da rede.
    - Conecte o aparelho a uma tomada que suporte pelo menos 16 amperes.
    - A ficha do aparelho deve corresponder à base elétrica da tomada. Nunca modifique o plugue. Não use adaptadores de plugue.
    - Use o aparelho em uma área bem ventilada.
    - O aparelho deve ser utilizado apenas com o suporte fornecido.
    - Ao colocar o aparelho no suporte, certifique-se de que a superfície sobre a qual o suporte está colocado é estável.

- Coloque o aparelho longe de materiais combustíveis, como tecidos, papelão, papel ...
  - Coloque o aparelho a uma distância mínima de 50 cm de materiais combustíveis, como cortinas, móveis ...
  - Evite que a entrada e a saída de ar fiquem total ou parcialmente cobertas por móveis, cortinas, roupas, etc., pois há risco de incêndio.
  - Não use o dispositivo associado a um programador, cronômetro ou outro dispositivo que conecte automaticamente o dispositivo.
  - Não utilize o aparelho com o cabo elétrico ou a ficha danificada.
  - Se alguma parte do invólucro do aparelho se partir, desligue imediatamente o aparelho da corrente para evitar a possibilidade de choque elétrico.
  - AVISO: Não use o aparelho perto de água.
  - Não utilize o aparelho com as mãos ou pés molhados ou descalços.
  - Não force o cabo de conexão elétrica. Nunca use o cabo elétrico para levantar, transportar ou desligar o aparelho.
  - Não deixe o cabo de conexão elétrica entrar em contato com as superfícies quentes do aparelho.
  - Verifique a condição do cabo de conexão elétrica. Cabos danificados ou emaranhados aumentam o risco de choque elétrico.
  - Este aparelho não é adequado para uso ao ar livre.
  - O cabo de alimentação deve ser examinado regularmente quanto a sinais de danos e, se estiver danificado, o aparelho não deve ser usado.
  - Não toque no plugue de conexão com as mãos molhadas.
  - Não utilize o aparelho em pessoas insensíveis ao calor (visto que o aparelho possui superfícies aquecidas).
  - A temperatura das superfícies acessíveis pode ser elevada quando o aparelho está em funcionamento.
- UTILIZAÇÃO E CUIDADOS:**
- Antes de cada uso, estenda totalmente o cabo de alimentação do aparelho.
  - Não use o aparelho se o seu dispositivo de iniciar / parar não funcionar.
  - Não use o dispositivo inclinado ou virado.
  - Desconecte o aparelho da rede elétrica quando não estiver em uso e antes de executar qualquer operação de limpeza.
  - Armazene este dispositivo fora do alcance de crianças e / ou pessoas com capacidades físicas, sensoriais ou mentais reduzidas ou com falta de experiência e conhecimento.
  - Não guarde o aparelho se ainda estiver quente.
  - Guarde e guarde o aparelho em local seco e sem poeira, longe da luz solar.

- Sempre use o aparelho sob supervisão.
- Nunca deixe o aparelho conectado e sem vigilância. Além disso, você economizará energia e aumentará a vida útil do aparelho.
- Não use o aparelho para secar tecidos de qualquer tipo.

## Serviço

Qualquer utilização inadequada ou em desacordo com as instruções de utilização pode ser perigosa e anula a garantia e a responsabilidade do fabricante.

## Descrição

- A - Saída de ar
- B - Painel de controle
- C - Pés
- D - Interruptor liga / desliga
- E - Suporte de parede
- F - Parafusos

## PAINEL DE CONTROLE

- 1 - Indicador liga / desliga
- 2 - Indicador Wi-Fi
- 3 - Indicador de modo de conforto
- 4 - Indicador de modo ECO
- 5 - Tela
- 6 - Botão de seleção de modo
- 7 - Botón on/off
- 8 - Botão+
- 9 - Função de janela aberta / Wi-Fi
- 10 - Botão do cronômetro
- 11 - Botão-

Se o modelo do seu dispositivo não tiver os acessórios descritos acima, eles também podem ser adquiridos separadamente em

[www.mellerware.com](http://www.mellerware.com) ou entrando em contato com nossa equipe de atendimento ao cliente.

## Instalação

- Certifique-se de remover todo o material de embalagem de dentro do aparelho.
- O aparelho precisa de ventilação adequada para funcionar corretamente. Deixe um espaço de mais de 36 cm entre paredes ou outros obstáculos e mais de 20 cm acima do solo (Fig. 1).
- O plugue deve ser facilmente acessível para que possa ser desconectado em caso de emergência.
- Para maior eficiência, o aparelho deve ser colocado em um local onde a temperatura ambiente esteja entre 12 e 32°C.
- O aparelho deve funcionar com o suporte de parede fixado ou com a base/pés de base fixados.

## MONTAGEM DO SUPORTE DE PAREDE:

- O aparelho possui um suporte de parede (E) sobre o qual pode ser colocado o produto.
- Fixe o suporte de parede da forma que considerar mais adequada utilizando buchas, parafusos, adesivos...
- Tendo em conta as distâncias de separação do aparelho indicadas acima, posicione o suporte de parede na posição pretendida e marque na parede os pontos a perfurar. (Figura 1).

- Perfure nas marcas e insira as buchas. (Figura 2).
- Siga as indicações (Fig. 3, 4, 5).
- Certifique-se de que o suporte está ancorado de forma a suportar pelo menos o dobro do peso do dispositivo.

### **MONTAGEM DO PÉ:**

- O aparelho dispõe de pés (C) sobre os quais se pode apoiar o produto.
- Para montar os pés, coloque o aparelho de cabeça para baixo.
- Posicione os pés no corpo do aparelho.
- Fixe os pés da base ao corpo do aparelho usando os parafusos. (Fornecido com o aparelho) (Fig.6).
- Vire o aparelho de cabeça para baixo novamente e verifique se os pés funcionam corretamente.

### **Mode de utilização**





#### **NOTAS PARA ANTES DA UTILIZAÇÃO:**

- Aquando da primeira utilização, o aparelho poderá libertar fumos devido ao facto de algumas partes do aparelho terem sido levemente lubrificadas. Ao fim de pouco tempo, o fumo desaparecerá.
- Para eliminar o cheiro que o aparelho liberta aquando da primeira utilização, é recomendável colocá-lo em funcionamento na potência máxima durante 2 horas numa divisão bem ventilada.

### **UTILIZAÇÃO:**

- Estenda totalmente o cabo antes de conectá-lo.
- Ligue o aparelho à rede elétrica.
- Ligue o aparelho pressionando o botão liga / desliga (D).
- Ligue o aparelho pressionando o botão liga / desliga (7).
- Nota: durante a programação, se a central não for utilizada por 1 min, a tela piscará três vezes  e continuará exibindo a temperatura. O dispositivo entrará no modo de bloqueio para crianças. Pressione + e - ao mesmo tempo para desbloquear o painel de controle.

### **DEFINIR DIA / HORA ATUAL:**

- A primeira coisa a fazer é configurar o dia e a hora em que você está.
- Pressione o botão  por 3 segundos.
- O display mostrará "d". Pressione +/- para selecionar o dia da semana (1-7):
  - Segunda-feira (1)
  - Terça (2)
  - Quarta-feira (3)
  - Quinta (4)
  - Sexta-feira (5)
  - Sábado (6)
  - Domingo (7)
- Pressione  para confirmar o dia da semana. Em seguida,  aparecerá na tela.
- Pressione +/- para selecionar a hora.
- Pressione  para confirmar a hora. Em seguida,  aparecerá na tela.

- Pressione +/- para seleccionar os minutos.
- Pressione  para confirmar os minutos e finalizar a configuração.
- NOTA: Se o aparelho for desconectado, o relógio e o calendário serão redefinidos para os padrões de fábrica.

**MODO CALEFACTOR**

- Pressione  para seleccionar o modo de aquecimento desejado. Ao pressionar repetidamente, o dispositivo mudará de modo nesta ordem:

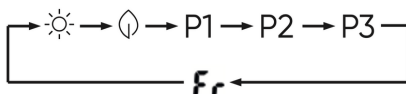

 Modo de conforto: pressione +/- para definir a temperatura entre 5-35°C.

 Modo ECO: pressione +/- para definir a temperatura entre 1-31°C  
 P1 / P2 / P3: programas semanais predefinidos.

**Fr** Modo anticongelante: a temperatura não pode ser ajustada e é por padrão 7°C.

**CONFIGURAÇÃO SEMANAL:**

- NOTA: antes de iniciar a programação semanal, é necessário definir o dia e a hora.

**P1: (Segunda - Domingo)**

- Este programa é padrão e não pode ser modificado.



00:00am - 01:00am, o aparelho está no modo de conforto.

01:00am - 07:00am, o dispositivo está no modo ECO.

07:00am - 00:00am, o dispositivo está no modo de conforto.

**P2: (Segunda - Sexta):**

- Este programa é padrão e não pode ser modificado.



00:00am - 01:00am, o aparelho está no modo de conforto.

01:00am - 05:00am, o dispositivo está no modo ECO.

05:00am - 09:00am, o aparelho está no modo de conforto.

09:00am - 19:00pm, o dispositivo está no modo ECO.

19:00pm - 00:00am, o aparelho está no modo de conforto.

**P2: (Sábado - Domingo):**

- Este programa é padrão e não pode ser modificado.



00:00am - 01:00am, o aparelho está no modo de conforto.

01:00am - 08:00am, o dispositivo está no modo ECO.

08:00am - 11:00am, o aparelho está no modo de conforto.

11:00am - 13:00pm, o dispositivo está no modo ECO.



13:00pm – 16:00pm, o aparelho está no modo de conforto.  
 16:00pm – 20:00pm, o dispositivo está no modo ECO.  
 20:00pm – 00:00am, o aparelho está no modo de conforto.

#### - P3: (Segunda - Sexta):

Este programa PODE ser modificado.



00:00am – 01:00am, o aparelho está no modo de conforto.  
 01:00am – 05:00am, o dispositivo está no modo ECO.  
 05:00am – 09:00am, o aparelho está no modo de conforto.  
 09:00am – 12:00pm, o dispositivo está no modo ECO.  
 12:00pm – 16:00pm, o aparelho está no modo de conforto.  
 16:00pm – 18:00pm, o dispositivo está no modo ECO.  
 18:00pm – 00:00am, o aparelho está no modo de conforto.

#### - P3: (Sábado - Domingo):

Este programa PODE ser modificado.



00:00am – 01:00am, o aparelho está no modo de conforto.  
 01:00am – 05:00am, o dispositivo está no modo ECO.  
 05:00am – 00:00am, o aparelho está no modo de conforto.

### MODIFICAÇÃO DO P3

- É necessário que o display mostre P3.
- Pressione o botão (M) por 3 segundos. aparecerá na tela.
- Pressione +/- para alterar o dia da semana que deseja modificar (d1-d7).
- Pressione (M) para confirmar e a hora aparecerá no display.
- Pressione +/- para selecionar a hora que deseja definir.
- Pressione (M) para selecionar o modo de aquecimento desejado para o tempo selecionado (modo de conforto, modo ECO ou modo anticongelante [nada a parece]).
- Repita esta operação até que todas as horas e todos os dias da semana sejam concluídos.

### FUNÇÃO DE TEMPORIZADOR:

- O tempo de funcionamento do aparelho pode ser controlado.
- Pressione uma vez e o display mostrará "OH". Pressione +/- para selecionar as horas (0-24h). Aguarde 3 segundos para confirmar a operação.
- O tempo programado ou o tempo restante aparece na tela.

### FUNÇÃO DE JANELA ABERTA:

- Pressione o botão de função de janela aberta (9) e aparecerá na tela.
- Após alguns segundos o aparelho voltará a mostrar a temperatura / temporizador que estava anteriormente.

- Quando o aparelho está a aquecer, se a temperatura ambiente descer 2°C em 2 minutos, esta função é activada e o aparelho pára de aquecer.
- Para desativar o modo de janela aberta, pressione o botão (9) e **FF** aparecerá na tela.

### **CONEXÃO COM O APP:**

- Para conectar seu dispositivo, siga as instruções no GUIA DE USO que você encontrará na página do produto em [www.mellerware.com](http://www.mellerware.com)

### **UMA VEZ CONCLUÍDA A UTILIZAÇÃO DO APARELHO**

- Pare o aparelho pressionando o botão ligar / desligar (7).
- Pare o aparelho pressionando o botão liga / desliga (D).
- Desligue o aparelho da rede elétrica.
- Limpe o aparelho.

### **PROTETOR TÉRMICO DE SEGURANÇA**

- O aparelho dispõe de um dispositivo térmico de segurança que o protege de qualquer sobreaquecimento.
- Se o aparelho se ligar e desligar alternadamente, não se devendo isto à ação do termóstato de ambiente, verifique se não existe nenhum obstáculo que esteja a impedir ou dificultar a entrada ou saída normal do ar.

- Se o aparelho se desligar sozinho e não se voltar a ligar, desligue-o da corrente e aguarde 15 minutos antes de o ligar novamente. Se continuar sem funcionar, dirija-se a um dos Serviços de Assistência Técnica autorizados.

### **Limpeza**

- Desligue o aparelho da corrente elétrica e deixe-o arrefecer antes de iniciar qualquer operação
- de limpeza.  
Limpe o aparelho com um pano húmido com algumas gotas de detergente e seque-o de seguida.  
Não utilize solventes, produtos com um fator pH ácido ou básico como lixívia, nem
- produtos abrasivos para a limpeza do aparelho.  
Não deixe entrar água ou outro líquido nas aberturas de ventilação para evitar danos nas
- peças de funcionamento interno do aparelho.  
Nunca mergulhe o aparelho dentro de água ou em qualquer outro líquido, nem o coloque debaixo da torneira.

### **Anomalias e reparação**

A qualquer momento, entre em contato com nosso serviço de atendimento ao cliente pelo chat da Web (de segunda a sexta-feira, das 9h às 18h) ou enviando um e-mail para [hi@mellerware.com](mailto:hi@mellerware.com)

## Para as versões EU do produto e/ou caso aplicável no seu país:

### ECOLOGIA E RECICLAGEM E DO PRODUTO:

Os materiais que constituem a embalagem deste aparelho estão integrados num sistema de recolha, classificação e reciclagem. Se desejar eliminá-los, utilize os contentores de reciclagem colocados à disposição para cada tipo de material.

O produto está isento de concentrações de substâncias que possam ser consideradas nocivas para o ambiente.



Este símbolo significa que se desejar desfazer-se do produto depois de terminada a sua vida útil, deve entregá-lo através dos meios adequados ao cuidado de um gestor de resíduos autorizado para a recolha selectiva de Resíduos de Equipamentos Elétricos e Eletrónicos (REEE).

Este aparelho cumpre a Diretiva 2014/35/CE de Baixa Tensão, a Diretiva 2014/30/UE de Compatibilidade Eletromagnética a Diretiva 2011/65/UE sobre restrições à utilização de determinadas substâncias perigosas em aparelhos elétricos e eletrónicos e a Diretiva 2009/125/CE sobre os requisitos de design ecológico aplicável aos produtos relacionados com a energia.

### Garantia e assistência técnica

Este produto possui reconhecimento e proteção da garantia legal em conformidade com a legislação em vigor. Para fazer valer os seus direitos ou interesses, deve recorrer sempre aos nossos serviços de assistência técnica oficiais. Poderá encontrar o mais próximo de si através do seguinte website: [www.mellerware.com](http://www.mellerware.com) Pode também solicitar informação relacionada contactando-nos para o número de telefone que aparece no final deste manual. Pode fazer o download deste manual de instruções e suas atualizações em [www.mellerware.com](http://www.mellerware.com)

Modelo: COMFY Small Wifi (ver I), COMFY Medium Wifi (ver I), COMFY Large Wifi (ver I)	
Potência de aquecimento	
Potência de calor nominal $P_{nom}$	0,6 kW 1,2 kW 2,0 kW
Potência de calor mínima (indicativa) $P_{min}$	0,6 kW 1,2 kW 2,0 kW
Potência de calor contínua máxima $P_{max}$	0,6 kW 1,2 kW 2,0 kW
Consumo auxiliar de energia elétrica	
A potência calorífica nominal $\dot{e}_{max}$	N/A
A potência calorífica mínima $\dot{e}_{min}$	N/A
No modo de espera, $I_{e_{SB}}$	0,00026 kW
Tipo de transmissão de calor, apenas aparelhos de aquecimento local elétricos de acumulação	
Controle manual da carga térmica, com termostato integrado.	Não
Controle manual da carga térmica com resposta à temperatura externa ou interna.	Não
Controle eletrônico da carga térmica com resposta à temperatura externa ou interna.	Não
Puissance thermique assistée par ventilateurs.	Não
Tipo de controlo da potência calorífica/da temperatura interior	
Potência calorífica de um só nível, sem controlo da temperatura interior.	Não
Dois ou mais níveis manuais, sem controlo de temperatura interior.	Não
Com controlo interno de temperatura por termostato mecânico.	Não
Com controlo eletrônico de temperatura interna.	Não
Controle eletrônico de temperatura interior e temporizador diário.	Não
Controlo eletrônico da temperatura interior e temporizador semanal.	Sim
Outras opções de controle	
Controle de temperatura interior com detecção de presença.	Não
Controle de temperatura interior com detecção de janelas abertas.	Sim
Com opção de controle remoto.	Sim
Com controlo de partida adaptável.	Não
Com tempo de funcionamento limitado.	Sim
Com sensor de lâmpada preta.	Não
Informações de contato: Engineering and Technology for Life, S.L., Avda. Barcelona, s/n, Oliana, 25790, Spain	

**Sehr geehrte Kunden,**

Wir danken Ihnen für Ihre Entscheidung, ein Mellerware Gerät zu kaufen. Technologie, Design und Funktionalität dieses Gerätes, in Kombination mit der Erfüllung der strengsten Qualitätsnormen, werden Ihnen lange Zeit viel Freude bereiten.

**Tipps und  
sicherheitshinweise**

1. Lesen Sie die Gebrauchsanweisung sorgfältig, bevor Sie das Gerät einschalten und bewahren Sie diese zum Nachschlagen zu einem späteren.
2. **ACHTUNG: Einige Teile dieses Geräts können sehr heiß werden und Verbrennungen hervorrufen. Bitte seien Sie in Anwesenheit von Kindern oder älteren Personen besonders vorsichtig.**
3. Das Gerät darf nicht unter einem Stromanschluss aufgestellt werden.
4. Das Gerät außerhalb der Reichweite von Kindern unter 3 Jahren aufbewahren, sofern diese nicht unter Aufsicht stehen.
5. Kinder zwischen 3 und 8 Jahren dürfen das Gerät nur ein- oder ausschalten, sofern dieses in seiner normalen Betriebsposition wie vorgeschrieben aufoder eingebaut wurde, jedoch nur unter Aufsicht oder wenn sie eine Anleitung zur sicheren Nutzung des Geräts erhalten haben und sich über die Risiken desselben im Klaren sind.
6. Personen, denen es an Wissen im Umgang mit dem Gerät mangelt, geistig behinderte Personen oder Kinder ab 8 Jahren dürfen das Gerät nur unter Aufsicht oder Anleitung über den sicheren Gebrauch des Gerätes benutzen, sofern sie die von dem Gerät ausgehenden Gefahren verstehen.

7. Kinder dürfen keine Reinigungs- oder Instandhaltungsarbeiten am Gerät ausführen, sofern sie nicht von einem Erwachsenen beaufsichtigt werden.
  8. Kinder von 3 bis 8 Jahren dürfen das Gerät nicht anschließen, einstellen oder reinigen und dürfen keine Instandhaltungsarbeiten am Gerät ausführen.
  9. Dieses Gerät ist kein Spielzeug. Kinder sollten beaufsichtigt werden, um sicherzustellen, dass sie nicht mit dem Gerät spielen.
  10. Verwenden Sie das Gerät nicht in der Nähe von Badewannen, Duschen oder Schwimmbädern.
  11. Wenn die Verbindung zum Stromnetz beschädigt wurde, muss sie ersetzt werden. Bringen Sie das Gerät zu einem autorisierten technischen Support. Versuchen Sie nicht, das Gerät selbst zu zerlegen oder zu reparieren, um eine Gefahr zu vermeiden.
  12. Dieses Gerät ist nur für den Hausgebrauch bestimmt, nicht für den professionellen industriellen Gebrauch.
-  Dieses Symbol bedeutet, dass das Produkt nicht abgedeckt werden kann.
13. **VORSICHT:** Um eine Überhitzung zu vermeiden, decken Sie das Gerät nicht ab.
  14. **VORSICHT:** Dieses Gerät ist nicht mit einem Raumtemperaturregler ausgestattet. Verwenden Sie dieses Gerät nicht in kleinen Räumen, in denen sich Personen aufhalten, die den Raum nicht alleine verlassen können, es sei denn, sie werden ständig überwacht.
    - Überprüfen Sie vor dem Anschließen des Geräts an das Stromnetz, ob die auf dem Typenschild angegebene Spannung mit der Netzspannung übereinstimmt.
    - Schließen Sie das Gerät an eine Steckdose an, die mindestens 16 Ampere unterstützt.

- Der Stecker des Geräts muss mit der elektrischen Basis der Steckdose übereinstimmen. Ändern Sie niemals den Stecker. Verwenden Sie keine Steckeradapter.
  - Verwenden Sie das Gerät an einem gut belüfteten Ort.
  - Das Gerät darf nur mit dem mitgelieferten Ständer verwendet werden.
  - Stellen Sie beim Aufstellen des Geräts auf den Träger sicher, dass die Oberfläche, auf der es aufgestellt ist, stabil ist.
  - Halten Sie das Gerät von brennbaren Materialien wie Textilien, Pappe oder Papier usw. fern.
  - Stellen Sie das Gerät mindestens 50 cm von brennbaren Materialien wie Vorhängen, Möbeln entfernt auf.
  - Stellen Sie sicher, dass weder der Luftzugang noch der Luftaustritt ganz oder teilweise von Vorhängen, Kleidung usw. bedeckt sind, da dies die Brandgefahr erhöht.
  - Verwenden Sie die Appliance nicht in Verbindung mit einem Programmierer, Timer oder einem anderen Gerät, das sie automatisch einschaltet.
  - Verwenden Sie das Gerät nicht, wenn das Kabel oder der Stecker beschädigt ist.
  - Wenn eines der Gerätegehäuse kaputt geht, trennen Sie das Gerät sofort vom Stromnetz, um die Möglichkeit eines Stromschlags zu vermeiden.
  - VORSICHT: Verwenden Sie das Gerät nicht in der Nähe von Wasser.
  - Verwenden Sie das Gerät nicht mit feuchten Händen oder Füßen oder barfuß.
  - Drücken Sie das Netzkabel nicht mit Gewalt. Verwenden Sie das Netzkabel niemals zum Anheben, Tragen oder Herausziehen des Geräts.
  - Überprüfen Sie den Zustand des Netzkabels. Beschädigte oder verwickelte Kabel erhöhen das Risiko eines Stromschlags.
  - Das Gerät ist nicht für den Außenbereich geeignet.
  - Das Versorgungskabel sollte regelmäßig auf Anzeichen von Beschädigungen überprüft werden. Wenn das Kabel beschädigt ist, darf das Gerät nicht verwendet werden.
  - Berühren Sie den Stecker nicht mit nassen Händen.
  - Verwenden Sie das Gerät nicht bei hitzeunempfindlichen Personen (das Gerät hat beheizte Oberflächen).
  - Die Temperatur der zugänglichen Oberflächen kann hoch sein, das Gerät verwendet wird.
- BENUTZUNG UND PFLEGE:**
- Ziehen Sie das Netzkabel des Geräts vor jedem Gebrauch vollständig heraus.

- Verwenden Sie das Gerät nicht, wenn der Ein-/Ausschalter nicht funktioniert.
- Verwenden Sie das Gerät nicht, wenn es umgekippt ist, und drehen Sie es nicht um.
- Trennen Sie das Gerät vom Stromnetz, wenn Sie es nicht benutzen und bevor Sie Reinigungsarbeiten durchführen.
- Bewahren Sie dieses Gerät außerhalb der Reichweite von Kindern und / oder Personen mit körperlichen, sensorischen oder eingeschränkten geistigen oder mangelnden Erfahrungen und Kenntnissen auf.
- Bewahren Sie das Gerät nicht auf, wenn es noch heiß ist.
- Bewahren Sie das Gerät an einem trockenen, staubfreien Ort ohne direkte Sonneneinstrahlung auf.
- Lassen Sie das Gerät niemals unbeaufsichtigt, während Sie es benutzen.
- Lassen Sie das Gerät niemals angeschlossen und unbeaufsichtigt, wenn es nicht verwendet wird. Dies spart Energie und verlängert die Lebensdauer des Geräts.
- Verwenden Sie das Gerät nicht zum Trocknen von Textilien.

## Service

Unsachgemäße Verwendung bzw. Nichteinhaltung der Gebrauchsanweisung kann Gefahren zur Folge haben und führt zum Erlöschen der Garantieansprüche sowie der Haftung des Herstellers.

## Beschreibung

- A - Luftauslass
- B - Schalttafel
- C - Füße
- D - Ein / Aus Schalter
- E - Wandstütze
- F - Schrauben

## SCHALTТАFEL

- 1 - Ein / Aus-Anzeige
- 2 - WLAN-Anzeige
- 3 - Komfortmodusanzeige
- 4 - ECO-Modusanzeige
- 5 - Bildschirm
- 6 - Modustaste
- 7 - An / aus Schalter
- 8 - Taste +
- 9 - Funktion Fenster öffnen / WLAN
- 10 - Timer-Taste
- 11 - Taste -

Wenn Ihr Gerätemodell nicht über das oben beschriebene Zubehör verfügt, können Sie es auch separat unter [www.mellerware.com](http://www.mellerware.com) oder durch Kontaktaufnahme mit unserem Kundendienstteam erwerben.

## Installation

- Entfernen Sie unbedingt das gesamte Verpackungsmaterial aus dem Inneren des Geräts.
- Das Gerät benötigt eine geeignete Belüftung, um ordnungsgemäß zu funktionieren. Lassen Sie einen Abstand von mehr als 36 cm zwischen Wänden oder anderen Hindernissen und mehr als 20 cm vom Boden (Abb. 1).
- Der Stecker muss leicht zugänglich sein, damit er im Notfall abgezogen werden kann.



- Um den höchsten Wirkungsgrad des Geräts zu erzielen, sollte es an einem Ort aufgestellt werden, an dem die atmosphärische Temperatur zwischen 12 und 32°C liegt.
- Das Gerät sollte gut funktionieren, wenn die Wandhalterung angebracht ist oder wenn die Basis / Füße angebracht sind.

### **MONTAGE DER WANDHALTERUNG:**

- Das Gerät verfügt über eine Wandhalterung (E), an der es abgestützt werden kann.
- Befestigen Sie die Wandhalterung nach Bedarf mit Steckern, Schrauben und Klebstoff. Platzieren Sie unter Berücksichtigung der oben genannten Abstände die Wandhalterung in der gewünschten Position und markieren Sie die Bohrpunkte an der Wand. (Abb.1).
- Bohren Sie in die markierte Wand und setzen Sie die Rohstopfen ein. (Fig. 2).
- Befolgen Sie die Anweisungen (Abb. 3, 4, 5).
- Stellen Sie sicher, dass die Halterung fest sitzt. Es sollte das doppelte Gewicht des Geräts tragen können.

### **ANPASSEN DER BASISFÜSSE:**

- Das Gerät verfügt über rutschfeste Basisfüße (C), die das Produkt tragen.
- Legen Sie das Gerät mit der Vorderseite nach unten, um die Basisfüße zusammenzubauen.
- Positionieren Sie die Basisfüße auf dem Gehäuse des Geräts.

- Positionieren Sie die Basisfüße mit den Schrauben am Gehäuse des Geräts. (Im Lieferumfang des Geräts enthalten) (Abb.6).
- Stellen Sie das Gerät wieder auf, um zu überprüfen, ob die Basisfüße ordnungsgemäß funktionieren.







### **Gebrauchsanweisung VORGEBRAUCH:**

- Einige Teile des Geräts wurden leicht gefettet. Folglich kann bei der ersten Verwendung des Geräts ein leichter Rauch festgestellt werden. Nach kurzer Zeit verschwindet dieser Rauch.
- Um den Geruch zu vermeiden, den das Gerät beim ersten Gebrauch abgibt, wird empfohlen, es in einem gut belüfteten Raum 2 Stunden lang mit voller Leistung einzuschalten.

### **VERWENDEN:**

- Ziehen Sie das Kabel vollständig heraus, bevor Sie es anschließen.
- Schließen Sie das Gerät an das Stromnetz an.
- Schalten Sie das Gerät mit dem Ein-/Ausschalter (D) ein.
- Schalten Sie das Gerät mit der Ein-/ Aus-Taste (7) ein.
- Hinweis: Wenn das Bedienfeld während der Programmierung 1 Minute lang nicht verwendet wird, blinkt der Bildschirm dreimal  $\equiv$  und zeigt weiterhin die Temp. an. Das Gerät wechselt in den Kindersicherungsmodus. Drücken Sie + und - gleichzeitig, um das Bedienfeld zu entsperren.

### KONFIGURATION DES AKTUELLEN TAGES / DER AKTUELLEN ZEIT

- Als erstes müssen Sie den Tag und die Uhrzeit konfigurieren, an der Sie sich befinden.
- Drücken Sie die  Taste 3 Sekunden lang.
- Das Display zeigt "d". Drücken Sie +/-, um den Wochentag auszuwählen (1-7):
  - Montag (1)
  - Dienstag (2)
  - Mittwoch (3)
  - Donnerstag (4)
  - Freitag (5)
  - Samstag (6)
  - Sonntag (7)
- Drücken Sie , um den Wochentag zu bestätigen. Dann erscheint  auf dem Bildschirm.
- Drücken Sie +/-, um die Stunde auszuwählen.
- Drücken Sie , um die Uhrzeit zu bestätigen. Dann erscheint  auf dem Bildschirm.
- Drücken Sie +/-, um die Minuten auszuwählen.
- Drücken Sie , um die Minuten zu bestätigen und die Konfiguration abzuschließen.
- HINWEIS: Wenn das Gerät vom Stromnetz getrennt wird, werden Uhr und Kalender auf die Werkseinstellungen zurückgesetzt.

### HEIZMODUS

- Drücken Sie , um den gewünschten Heizmodus auszuwählen. Durch wiederholtes Drücken ändert das Gerät den Modus in der folgenden Reihenfolge:

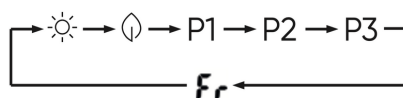

☀️ Komfortmodus: Drücken Sie +/-, um die Temperatur zwischen 5 und 35 °C einzustellen.

🍃 ECO-Modus: Drücken Sie +/-, um die Temperatur zwischen 1-31°C einzustellen.

P1 / P2 / P3: vordefinierte Wochenprogramme.

❄️ Frostschutzmodus: Die Temperatur kann nicht eingestellt werden und beträgt standardmäßig 7°C.

### WÖCHENTLICHE EINSTELLUNG

- HINWEIS: Vor dem Starten der wöchentlichen Einstellung müssen der Tag und die aktuelle Uhrzeit eingestellt werden.
- **P1 (Montag - Sonntag):** Dieses Programm ist Standard und kann nicht geändert werden.



00:00 am - 01:00 am, Das Gerät befindet sich im Komfortmodus. ☀️  
 01:00 am - 07:00 am, Das Gerät befindet sich im ECO-modus. 🍃  
 07:00 am - 00:00 am, Das Gerät befindet sich im Komfortmodus. ☀️

**P2: (Montag - Freitag):**

- Dieses Programm ist Standard und kann nicht geändert werden.



- 00:00 am - 01:00 am, Das Gerät befindet sich im Komfortmodus. ☀
- 01:00 am - 05:00 am, Das Gerät befindet sich im ECO-modus. 🏠
- 05:00 am - 09:00 am, Das Gerät befindet sich im Komfortmodus. ☀
- 09:00 am - 19:00 pm, Das Gerät befindet sich im ECO-modus. 🏠
- 19:00 pm - 00:00 am, Das Gerät befindet sich im Komfortmodus. ☀

**P2: (Samstag - Sonntag):**

- Programm ist Standard und kann nicht geändert werden.



- 00:00 am - 01:00 am, Das Gerät befindet sich im Komfortmodus. ☀
- 01:00 am - 08:00 am, Das Gerät befindet sich im ECO-modus. 🏠
- 08:00 am - 11:00 am, Das Gerät befindet sich im Komfortmodus. ☀
- 11:00 am - 13:00 pm, Das Gerät befindet sich im ECO-modus. 🏠
- 13:00 pm - 16:00 pm, Das Gerät befindet sich im Komfortmodus. ☀
- 16:00 pm - 20:00 pm, Das Gerät befindet sich im ECO-modus. 🏠
- 20:00 pm - 00:00 am, Das Gerät befindet sich im Komfortmodus. ☀

**P3: (Montag - Freitag):**

- Dieses Programm kann geändert werden.



- 00:00 am - 01:00 am, Das Gerät befindet sich im Komfortmodus. ☀
- 01:00 am - 08:00 am, Das Gerät befindet sich im ECO-modus. 🏠
- 08:00 am - 11:00 am, Das Gerät befindet sich im Komfortmodus. ☀
- 11:00 am - 13:00 pm, Das Gerät befindet sich im ECO-modus. 🏠
- 13:00 pm - 16:00 pm, Das Gerät befindet sich im Komfortmodus. ☀
- 16:00 pm - 20:00 pm, Das Gerät befindet sich im ECO-modus. 🏠
- 20:00 pm - 00:00 am, Das Gerät befindet sich im Komfortmodus. ☀

**P3: (Samstag - Sonntag):**

- Dieses Programm kann geändert werden.



- 0:00 am - 01:00 am, Das Gerät befindet sich im Komfortmodus. ☀
- 01:00 am - 05:00 am, Das Gerät befindet sich im ECO-modus. 🏠
- 05:00 am - 00:00 am, Das Gerät befindet sich im Komfortmodus. ☀

**ÄNDERUNG DES PROGRAMMS 3 (P3)**

- Das Display muss P3 anzeigen, um mit der Änderung fortzufahren.
- Drücken Sie die (M) Taste 3 Sekunden lang.
- wird auf dem Bildschirm angezeigt. Drücken Sie +/-, um den Wochentag zu ändern, den Sie ändern möchten (d1-d7).

- Drücken Sie zur Bestätigung (M) und die Uhrzeit wird auf dem Display angezeigt. Drücken Sie +/-, um die Uhrzeit auszuwählen, die Sie einstellen möchten.
- Drücken Sie (M), um den gewünschten Heizmodus für die ausgewählte Zeit auszuwählen (Komfortmodus ☀, ECO-Modus (↓) oder Frostschutzmodus [nichts wird angezeigt]).
- Wiederholen Sie diesen Vorgang, bis alle Stunden und jeder Wochentag abgeschlossen sind.

### TIMER-FUNKTION

- Die Betriebszeit des Geräts kann gesteuert werden.
- Drücken Sie einmal (⌚) und auf dem Display wird „OH“ angezeigt. Drücken Sie +/-, um die Stunden (0-24h) auszuwählen. Warten Sie 3 Sekunden, um den Vorgang zu bestätigen.

### FENSTERFUNKTION ÖFFNEN

- Drücken Sie die Funktionstaste zum Öffnen des Fensters (9) und F0 wird auf dem Bildschirm angezeigt.
- Nach einigen Sekunden kehrt das Gerät zurück und zeigt die Temperatur / den Timer an, die zuvor waren.
- Wenn das Gerät aufheizt und die Raumtemperatur in 2 Minuten um 2 °C abfällt, wird diese Funktion aktiviert und das Gerät stoppt die Heizung.

- Um den Fensteröffnungsmodus zu deaktivieren, drücken Sie die Taste (9) und FF erscheint auf dem Bildschirm.

### VERBINDUNG MIT APP

- Um Ihr Gerät anzuschließen, befolgen Sie die BENUTZERHANDBUCH, die Sie unter [www.mellerware.com](http://www.mellerware.com) finden.

### EINMAL, WENN SIE DAS GERÄT VERWENDET HABEN

- Schalten Sie das Gerät mit der Ein-/Aus-Taste (7) aus.
- Schalten Sie das Gerät mit dem Ein-/Ausschalter (D) aus.
- Trennen Sie das Gerät vom Stromnetz.
- Reinigen Sie das Gerät.

### WÄRMESCHUTZSCHALTER

- Das Gerät ist mit einem Wärmeschutzschalter ausgestattet, wodurch es gegen Überhitzung geschützt ist.
- Bei abwechselndem Ein- und Ausschalten des Gerätes, das nicht durch den Raumthermostat ausgelöst wird, ist zu überprüfen, ob der normale Ein- oder Austritt der Luft durch ein Objekt verhindert oder erschwert wird.
- Schaltet sich das Gerät von selbst aus und nicht wieder ein, unterbrechen Sie die Stromzufuhr, warten Sie 15 Minuten und schalten es wieder ein.

## Reinigung

- Trennen Sie das Gerät vom Stromnetz und lassen Sie es abkühlen, bevor Sie mit der Reinigung beginnen.
- Reinigen Sie das Gerät mit einem feuchten Tuch, das mit ein paar Tropfen Reinigungsmittel imprägniert ist, und trocknen Sie es anschließend ab.
- Verwenden Sie zum Reinigen des Geräts keine Lösungsmittel oder Produkte mit einem sauren oder basischen pH-Faktor wie Bleichmittel oder Schleifmittel.
- Lassen Sie kein Wasser oder andere Flüssigkeiten in die Lüftungsschlitze gelangen, um Schäden an den Innenteilen des Geräts zu vermeiden.
- Tauchen Sie das Gerät nicht in Wasser oder eine andere Flüssigkeit und stellen Sie es nicht unter den Wasserhahn.

## Störungen und reparatur

Bei Schäden und Störungen bringen Sie das Gerät zu einem zugelassenen Technischen Kundendienst. Versuchen Sie nicht, das Gerät selbst auseinanderzubauen und zu reparieren. Das könnte Gefahren zur Folge haben.

## Für die EU-Ausführungen des Produkts und/oder für Länder, in denen diese Vorschriften anzuwenden sind:

### ÖKOLOGIE UND RECYCLING DES PRODUKTS

Die zur Herstellung des Verpackungsmaterials dieses Geräts verwendeten Materialien sind im Sammel-, Klassifizierungs- und Recyclingsystem integriert. Wenn Sie es entsorgen möchten, so können Sie die öffentlichen Container für die betreffenden Materialarten verwenden. Das Produkt ist frei von umweltschädlichen Konzentrationen von Substanzen.



Dieses Symbol weist darauf hin, dass das Produkt, wenn Sie es am Ende seiner Lebensdauer entsorgen wollen, in geeigneter Weise bei einer zugelassenen

Entsorgungsstelle abzugeben ist, um die getrennte Sammlung von Elektro- und Elektronikgeräte-Abfall (WEEE) sicherzustellen.

Dieses Gerät erfüllt die Richtlinie 2014/35/EU über Niederspannung, die Richtlinie

2014/30/EU über elektromagnetische Verträglichkeit, die Richtlinie 2011/65/EU zur Beschränkung der Verwendung bestimmter gefährlicher Stoffe in Elektro- und Elektronikgeräten und die Richtlinie 2009/125/EG über die Anforderungen an die umweltgerechte Gestaltung energiebetriebener Produkte.

## **Garantie und technischer Service**

Dieses Produkt wird gemäss der geltenden Gesetzgebung durch die rechtliche Garantie anerkannt und geschützt. Um Ihre Rechte und Interessen geltend zu machen, müssen Sie eines unserer offiziellen Servicezentren aufsuchen. Über folgenden Link finden Sie ein Servicezentrum in Ihrer Nähe: [www.mellerware.com](http://www.mellerware.com) Sie können auch Informationen einholen, indem Sie uns unter der am Ende dieses Handbuches angegebenen Telefonnummer anrufen. Sie können dieses Benutzerhandbuch und seine Aktualisierungen unter [www.mellerware.com](http://www.mellerware.com)

Modell: COMFY Small Wifi (ver I), COMFY Medium Wifi (ver I), COMFY Large Wifi (ver I)	
Heizleistung	
Nennwärmeleistung $P_{nom}$	0,6 kW 1,2 kW 2,0 kW
Mindestheizleistung (Richtwert) $P_{min}$	0,6 kW 1,2 kW 2,0 kW
Maximale Dauerheizleistung $P_{max}$	0,6 kW 1,2 kW 2,0 kW
Hilfsstromverbrauch	
Bei Nennwärmeleistung $eI_{max}$	N/A
Minimale Heizleistung nach der $der_{min}$	N/A
Im Bereitschaftszustand $s_B$	0,00026 kW
Art der Wärmeeinbringung, nur bei speicherelektrischen Nahwärmegeräten	
Manuelle Steuerung der Heizlast, mit integriertem Thermostat.	Nein
Manuelle Steuerung der Heizlast mit Reaktion auf Außen- oder Innentemperatur.	Nein
Elektronische Steuerung der Heizlast mit Reaktion auf die Außen- oder Innentemperatur.	Nein
Heizkraft unterstützt durch Ventilatoren.	Nein
Art der Heizleistungs-/Innentemperaturregelung	
Einstufige Heizleistung, ohne interne Temperaturregelung.	Nein
Zwei oder mehr manuelle Stufen, ohne Innenraumtemperaturregelung.	Nein
Mit interner Temperaturregelung durch mechanischen Thermostat.	Nein
Mit elektronischer Innentemperaturregelung.	Nein
Elektronische Innenraumtemperaturregelung und Tageszeitschaltuhr.	Nein
Elektronische Regelung der Innenraumtemperatur und Wochentimer.	Ja
Weitere Steuerungsmöglichkeiten	
Innenraumtemperaturregelung mit Anwesenheitserkennung.	Nein
Innenraumtemperaturregelung mit Erkennung offener Fenster.	Ja
Mit Fernbedienungsoption.	Ja
Mit adaptiver Startsteuerung.	Nein
Mit begrenzter Betriebszeit.	Ja
Mit Schwarzlichtsensor.	Nein
Kontaktdaten: Engineering and Technology for Life, S.L., Avda. Barcelona, s/n, Oliana, 25790, Spain	

**Gentile Cliente:**

Le siamo grati per aver acquistato un elettrodomestico della marca Mellerware.

La sua tecnologia, il suo design e la sua funzionalità, oltre al fatto di aver superato le più rigorose norme di qualità, le assicureranno una totale soddisfazione durante molto tempo.

**Consigli e avvertimenti di sicurezza**

1. Prima di utilizzare l'apparecchio, leggere attentamente le istruzioni riportate nel presente opuscolo e conservarlo per future consultazioni. La mancata osservanza delle presenti istruzioni può essere causa di incidenti.
2. **PRECAUZIONI: Alcuni componenti di questo prodotto possono diventare bollenti e causare scottature. Prestare particolare attenzione in presenza di bambini e persone vulnerabili.**
3. Non mettere l'apparecchio sotto una presa di corrente.
4. L'apparecchio deve rimanere fuori dalla portata dei bambini di età inferiore a 3 anni, a meno che non vi sia la costante supervisione di un adulto.
5. Los niños desde 3 años y menores de 8 años deben sólo encender /apagar el aparato siempre que éste haya sido colocado o instalado en su posición de funcionamiento normal prevista y que sean supervisados o hayan recibido instrucciones relativas al uso del aparato de una forma segura y entiendan los riesgos que el aparato tiene.
6. Questo apparato può essere utilizzato da persone che non ne conoscono il funzionamento, persone disabili o bambini di età superiore agli 8 anni, ma esclusivamente sotto la sorveglianza di un adulto o nel caso abbiano ricevuto le dovute istruzioni per utilizzarlo in completa sicurezza e ne comprendano i rischi.



- 7.** I bambini possono eseguire operazioni di pulizia o di manutenzione dell'apparecchio solo se sorvegliati da un adulto.
- 8.** Non è consentito ai bambini di età compresa tra 3 e 8 anni di collegare, regolare e pulire l'apparecchio, né eseguire operazioni di manutenzione.
- 9.** Questo apparecchio non è un giocattolo. Assicurarsi che i bambini non giochino con l'apparecchio.
- 10.** Non utilizzare l'apparecchio vicino a vasche da bagno, docce o piscine.
- 11.** Se il cavo di alimentazione è danneggiato farlo sostituire dal produttore, da un servizio di assistenza post-vendita o da personale qualificato per evitare pericoli.
- 12.** Questo apparecchio è destinato unicamente ad un uso domestico, non professionale o industriale.
- 13. ATTENZIONE:** Per evitare il surriscaldamento, non coprire l'apparecchio.
- 14. ATTENZIONE:** Questo apparecchio non è dotato di un dispositivo di controllo della temperatura ambiente. Non utilizzare questo apparecchio in stanze piccole occupate da persone che non possono lasciare la stanza da sole, a meno che non siano sotto costante sorveglianza.
  - Prima di collegare l'apparecchio alla rete elettrica, verificare che la tensione indicata sulla targa dati corrisponda alla tensione di rete.
  - Collegare l'apparecchio a una presa di corrente che supporti almeno 16 ampere.
  - La spina dell'apparecchio deve corrispondere alla base elettrica della presa. Non modificare mai la spina. Non utilizzare adattatori per spine.
  - Utilizzare l'apparecchio in un'area ben ventilata.
  - L'apparecchio deve essere utilizzato solo con il supporto in dotazione.
  - Quando si posiziona l'apparecchio sul suo supporto, assicurarsi che la superficie su cui è posizionato il supporto sia stabile.



Questo simbolo indica che l'apparecchio non deve essere coperto.

- Posizionare l'apparecchio lontano da materiali combustibili, come tessuti, cartone, carta ...
- Posizionare l'apparecchio ad una distanza minima di 50 cm da materiali combustibili, come tende, mobil ...
- Evitare che sia l'ingresso che l'uscita dell'aria siano totalmente o parzialmente coperti da mobili, tende, vestiti, ecc., Ci sarebbe il rischio di incendio.
- Non utilizzare il dispositivo associato a un programmatore, timer o altro dispositivo che connette automaticamente il dispositivo.
- Non utilizzare l'apparecchio con un cavo di alimentazione o una spina danneggiati.
- Se uno qualsiasi dei rivestimenti dell'apparecchio si rompe, scollegare immediatamente l'apparecchio dalla rete per evitare la possibilità di scosse elettriche.
- **ATTENZIONE:** non utilizzare l'apparecchio vicino all'acqua.
- Non utilizzare l'apparecchio con mani o piedi bagnati o a piedi nudi.
- Non forzare il cavo di collegamento elettrico. Non utilizzare mai il cavo elettrico per sollevare, trasportare o scollegare l'apparecchio.
- Evitare che il cavo di collegamento elettrico venga a contatto con le superfici calde dell'apparecchio.
- Verificare le condizioni del cavo di collegamento elettrico. I cavi danneggiati o aggrovigliati aumentano il rischio di scosse elettriche.
- Questo apparecchio non è adatto per l'uso all'aperto.
- Il cavo di alimentazione deve essere esaminato regolarmente per rilevare eventuali segni di danneggiamento e, se è danneggiato, l'apparecchio non deve essere utilizzato.
- Non toccare la spina di collegamento con le mani bagnate.
- Non utilizzare l'apparecchio, in caso di persone insensibili al calore (poiché l'apparecchio, ha superfici riscaldate).
- La temperatura delle superfici accessibili può essere elevata quando l'apparecchio è in funzione.

### **PRECAUZIONI D'USO**

- Prima di ogni utilizzo, allungare completamente il cavo di alimentazione dell'apparecchio.
- Non utilizzare l'apparecchio se il suo dispositivo di avvio / arresto non funziona.
- Non utilizzare il dispositivo inclinato o capovolgerlo.
- Scollegare l'apparecchio dalla rete elettrica quando non viene utilizzato e prima di eseguire qualsiasi operazione di pulizia.
- Conservare questo dispositivo fuori dalla portata di bambini e / o persone con ridotte capacità fisiche, sensoriale o mentali o con mancanza di esperienza e conoscenza.

- Non riporre l'apparecchio se è ancora caldo.
- Tenere e riporre l'apparecchio in un luogo asciutto e privo di polvere, lontano dalla luce solare.
- Utilizzare sempre il dispositivo sotto supervisione.
- Non lasciare mai l'apparecchio collegato e incustodito. Inoltre, risparmierai energia e prolungherai la vita dell'apparecchio.
- Non utilizzare l'apparecchio per asciugare tessuti di qualsiasi tipo.

## Servizio

Il produttore invalida la garanzia e declina ogni responsabilità in caso di uso inappropriato dell'apparecchio o non conforme alle istruzioni d'uso.

## Descrizione

- A - Uscita dell'aria
- B - Pannello di controllo
- C - Piedi
- D - Interruttore acceso / spento
- E - Supporto a parete
- F - Viti

## PANNELLO DI CONTROLLO

- 1 - Indicatore di accensione / spegnimento
- 2 - Indicatore Wi-Fi
- 3 - Indicatore modalità comfort
- 4 - Indicatore della modalità ECO
- 5 - Schermo
- 6 - Pulsante modalità
- 7 - Pulsante di accensione / spegnimento
- 8 - Pulsante +
- 9 - Funzioni finestra aperta / Wi-fi
- 10 - Pulsante timer
- 11 - Pulsante -

Se il tuo modello di apparecchio non ha gli accessori sopra descritti, possono anche essere acquistati separatamente su [www.mellerware.com](http://www.mellerware.com) o contattando il nostro servizio clienti.

## Installazione

- Assicurarsi di rimuovere tutto il materiale di imballaggio dall'interno dell'apparecchio.
- L'apparecchio necessita di una ventilazione adeguata per funzionare correttamente.
- Lasciare uno spazio di oltre 36 cm tra muri o altri ostacoli e più di 20 cm dal suolo (Fig. 1).
- La spina deve essere facilmente accessibile in modo che possa essere scollegata in caso di emergenza.
- Per una maggiore efficienza, l'apparecchiatura deve essere collocata in un luogo in cui la temperatura ambiente è compresa tra 12 e 32 °C.
- L'apparecchio deve funzionare con la staffa da parete fissata o con la base / piedini fissati.

## MONTAGGIO DEL SUPPORTO A PARETE:

- L'apparecchio dispone di un supporto a muro (E) sul quale può essere appoggiato il prodotto.
- Fissare la staffa a muro nel modo che si ritiene più idoneo utilizzando tasselli, viti, collanti...

- Tenendo conto delle distanze degli apparecchi sopra indicate, posizionare la staffa a muro nella posizione desiderata e segnare sulla parete i punti da forare. (Fig. 1).
- Forare nei segni e inserire i tappi. (Fig.2).
- Seguire le indicazioni (Fig. 3, 4, 5).
- Assicurarsi che il supporto sia ancorato in modo tale da poter sostenere almeno il doppio del peso del dispositivo.

### MONTAGGIO DEI PIEDI

- L'apparecchio è dotato di piedini (C) su cui può appoggiare il prodotto.
- Per montare i piedini, capovolgere l'apparecchio.
- Posiziona i piedi sul corpo del dispositivo.
- Fissare i piedini della base al corpo dell'apparecchio utilizzando le viti. (Fornito con l'apparecchio) (Fig.6).
- Capovolgere nuovamente l'apparecchio e verificare che i piedini funzionino correttamente.

### Modalità operativa

#### NOTE PRIMA DELL'USO

- Alcune parti dell'apparecchio sono state leggermente lubrificate pertanto potrebbe uscire del fumo quando si connette l'apparecchio per la prima volta. Dopo un certo tempo il fumo cessa di uscire.
- Per eliminare l'odore che emana l'apparecchio quando viene utilizzato per la prima volta, si consiglia di tenerlo in funzionamento alla massima potenza per 2 ore in una stanza ben ventilata.

### USO

- Estendere completamente il cavo prima di collegarlo.
- Collegare l'apparecchio alla rete elettrica.
- Avviare l'apparecchiatura premendo l'interruttore on / off (D).
- Avviare l'apparecchio premendo il pulsante on / off (7).
- Nota: in fase di programmazione, se la centrale non viene utilizzata per 1 min, il display lampeggerà tre volte ☰ e continuerà a visualizzare la temp. Il dispositivo entrerà in modalità blocco bambini. Premere contemporaneamente + e - per sbloccare il pannello di controllo.

### IMPOSTAZIONE GIORNO / ORA

- La prima cosa da fare è configurare il giorno e l'ora in cui ti trovi.
- Premere il pulsante ⌚ per 3 secondi.
- Il display mostrerà "d". Premere +/- per selezionare il giorno della settimana (1-7):
  - Lunedì (1)
  - Martedì (2)
  - Mercoledì (3)
  - Giovedì (4)
  - Venerdì (5)
  - Sabato (6)
  - Domenica (7)
- Premere ⌚ per confermare il giorno della settimana. Poi, H apparirà sullo schermo.
- Premere +/- per selezionare l'ora.
- Premere ⌚ per confermare l'ora. Apparirà quindi sullo schermo. Poi, M apparirà sullo schermo.

- Premere +/- per selezionare i minuti.
- Premere  per confermare i minuti e terminare l'impostazione.
- NOTA: se l'unità è scollegata, l'orologio e il calendario verranno ripristinati ai valori predefiniti di fabbrica.

### MODALITÀ RISCALDAMENTO

- Premere  per selezionare la modalità di riscaldamento desiderata. Premendo ripetutamente, il dispositivo cambierà modalità in questo ordine:

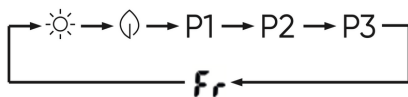

 Modalità comfort: premere +/- per impostare la temperatura tra 5-35°C.

 Modalità ECO: premere +/- per impostare la temperatura (1 - 31°C). P1 / P2 / P3: programmi settimanali predefiniti.

**Fr** Modalità antigelo: la temperatura non può essere regolata ed è di default 7°C.

### CONFIGURAZIONE SETTIMANALE

NOTA: prima di iniziare con la programmazione settimanale è necessario aver impostato il giorno e l'ora in cui si trova.

#### P1: (lunedì - domenica)

Questo programma è predefinito e non può essere modificato.



00:00am - 01:00am, il dispositivo è in modalità comfort.  
01:00am - 07:00am, il dispositivo è in modalità ECO.  
07:00am - 00:00am, il dispositivo è in modalità comfort.

#### P2: (lunedì - venerdì):

- Questo programma è predefinito e non può essere modificato.



00:00am - 01:00am, il dispositivo è in modalità comfort.  
01:00am - 05:00am, il dispositivo è in modalità ECO.  
05:00am - 09:00am, il dispositivo è in modalità comfort.  
09:00am - 19:00pm, il dispositivo è in modalità ECO.  
19:00pm - 00:00am, il dispositivo è in modalità comfort.

#### P2: (sabato - domenica):

- Questo programma è predefinito e non può essere modificato.



00:00am - 01:00am, il dispositivo è in modalità comfort.  
01:00am - 08:00am, il dispositivo è in modalità ECO.  
08:00am - 11:00am, il dispositivo è in modalità comfort.  
11:00am - 13:00pm, il dispositivo è in modalità ECO.  
13:00pm - 16:00pm, il dispositivo è in modalità comfort.

16:00pm – 20:00pm, il dispositivo è in modalità ECO.  
20:00pm – 00:00am, il dispositivo è in modalità comfort.

### P3: (Lunes – Viernes):

- Questo programma PU essere modificato.



00:00am – 01:00am, il dispositivo è in modalità comfort.  
01:00am – 05:00am, il dispositivo è in modalità ECO.  
05:00am – 09:00am, il dispositivo è in modalità comfort.  
09:00am – 12:00pm, il dispositivo è in modalità ECO.  
12:00pm – 16:00pm, il dispositivo è in modalità comfort.  
16:00pm – 18:00pm, il dispositivo è in modalità ECO.  
18:00pm – 00:00am, il dispositivo è in modalità comfort.

### P3: (sabato – domenica):

Questo programma PU essere modificato.



00:00am – 01:00am, il dispositivo è in modalità comfort.  
01:00am – 05:00am, il dispositivo è in modalità ECO.  
05:00am – 00:00am, il dispositivo è in modalità comfort.

### MODIFICA DEL PROGRAMMA 3

- È necessario che il display visualizzi P3.
- Premere il pulsante (M) pe 3 secondi.
- apparirà sullo schermo. Premere +/- per cambiare il giorno della settimana che si desidera modificare (d1-d7).
- Premere (M) per confermare e l'ora apparirà sul display. Premere +/- per selezionare l'ora che si desidera impostare.
- Premere (M) per selezionare la modalità di riscaldamento desiderata per il tempo selezionato (modalità comfort, modalità ECO o modalità antigelo [non compare nulla]).
- Ripetere questa operazione fino al completamento di tutte le ore e di tutti i giorni della settimana.

### FUNZIONE TIMER:

- Il tempo di funzionamento dell'apparecchio può essere controllato.
- Premere (⌚) una volta e il display mostrerà "OH". Premere +/- per selezionare le ore (0-24h). Attendere 3 secondi per confermare l'operazione.
- Il tempo programmato o il tempo rimanente apparirà sullo schermo.

### FUNZIONE FINESTRA APERTA:

- Premere il pulsante funzione finestra aperta (9) e apparirà sullo schermo.
- Dopo alcuni secondi l'apparecchio tornerà a mostrare la temperatura /timer che era in precedenza.

- Quando l'apparecchio si sta riscaldando, se la temperatura ambiente scende di 2°C in 2 minuti, questa funzione si attiverà e l'apparecchio smetterà di riscaldarsi.
- Per disattivare la modalità finestra aperta, premere il pulsante (9) e **FF** apparirà sullo schermo.

#### **CONNESSIONE CON APP:**

- Per connettere il tuo dispositivo, segui le istruzioni nella GUIDA ALL'USO che troverai nella pagina del prodotto su [www.mellerware.com](http://www.mellerware.com)

#### **UNA VOLTA CONCLUSO L'UTILIZZO DELL'APPARECCHIO:**

- Arrestare l'apparecchio premendo il pulsante on/off (7).
- Arrestare l'apparecchio premendo l'interruttore on / off (D).
- Scollegare l'apparecchio dalla rete elettrica.
- Pulite l'apparecchio.

#### **PROTETTORE TERMICO DI SICUREZZA:**

- L'apparecchio possiede un dispositivo termico di sicurezza che lo protegge da qualsiasi surriscaldamento.
- Se l'apparecchio si accende e spegne in modo alternato, senza che questo sia dovuto all'azione del termostato, verificare che non ci sia alcun ostacolo che impedisca o renda difficile la normale entrata o uscita dell'aria.

Se l'apparecchio si sconnette da solo e non si riconnette, scollegarlo dalla presa e attendere circa 15 minuti prima di connetterlo di nuovo. Se ancora non funziona, rivolgersi ad un centro d'assistenza tecnica autorizzato.

#### **Limpeza**

- Scollegare l'apparecchio dalla rete elettrica e lasciarlo raffreddare prima di iniziare qualsiasi operazione di pulizia.
- Pulire l'apparecchio con un panno umido impregnato di qualche goccia di detersivo e poi asciugarlo.
- Non utilizzare solventi o prodotti con un fattore di pH acido o basico come candeggina o prodotti abrasivi per pulire l'apparecchio.
- Non lasciare che acqua o altri liquidi entrino nelle aperture di ventilazione per evitare danni alle parti operative interne dell'apparecchio.
- Non immergere l'apparecchio in acqua o altri liquidi, né metterlo sotto il rubinetto.

#### **Anomalie e riparazioni**

In caso di guasto, contatta il nostro servizio clienti tramite chat web (dal lunedì al venerdì dalle 9:00 alle 18:00) o inviando un'e-mail a [hi@mellerware.com](mailto:hi@mellerware.com)

## Per i prodotti dell'Unione Europea e/o nel caso in cui sia previsto dalla legislazione del suo paese di origine:

### PRODOTTO ECOLOGICO E RICICLABILE:

Il materiali che costituiscono l'imballaggio di questo apparecchio sono compresi in un sistema di raccolta, classificazione e riciclaggio degli stessi. Per lo smaltimento, utilizzare gli appositi contenitori pubblici, adatti per ogni tipo di materiale.

Il prodotto non contiene concentrazioni di sostanze considerate dannose per l'ambiente.



Questo simbolo indica che, per smaltire il prodotto al termine della sua durata utile, occorre depositarlo presso un ente di smaltimento autorizzato alla raccolta

differenziata di rifiuti di apparecchiature elettriche ed elettroniche (RAEE).

Questo apparecchio rispetta la Direttiva 2014/35/UE di Bassa Tensione, la Direttiva 2014/30/UE di Compatibilità Elettromagnetica, la Direttiva 2011/65/UE sui limiti

d'impiego di determinate sostanze pericolose negli apparecchi elettrici ed elettronici e la Direttiva 2009/125/CE riguardante l'Ecodesign dei prodotti che consumano energia.

## Garanzia e assistenza tecnica

Questo prodotto possiede il riconoscimento e la protezione della garanzia legale di conformità con la legislazione vigente. Per far valere i suoi diritti o interessi, dovrà rivolgersi a uno qualsiasi dei nostri servizi ufficiali di assistenza tecnica. Può trovare il più vicino cliccando sul seguente link:  
[www.mellerware.com](http://www.mellerware.com)

Può anche richiedere informazioni a tale riguardo mettendosi in contatto con noi tramite il numero di telefono che appare alla fine di questo manuale. Può scaricare questo manuale di istruzioni e i suoi aggiornamenti da [www.mellerware.com](http://www.mellerware.com)



Modello: COMFY Small Wifi (ver I), COMFY Medium Wifi (ver I), COMFY Large Wifi (ver I)	
Potenza di riscaldamento	
Potenza termica nominale $P_{nom}$	0,6 kW 1,2 kW 2,0 kW
Potenza termica minima (indicativa) $P_{min}$	0,6 kW 1,2 kW 2,0 kW
Potenza termica continua massima $P_{max}$	0,6 kW 1,2 kW 2,0 kW
Consumo elettrico ausiliario	
Alla potenza termica nominale $i_{max}$	N/A
Alla potenza termica minima $i_{min}$	N/A
In modalità standby, $i_{SB}$	0,00026 kW
Tipo di fornitura termica, solo per gli apparecchi elettrici ad accumulo.	
Controllo manuale del carico termico, con termostato integrato.	Non
Controllo manuale del carico termico in risposta alla temperatura esterna o interna.	Non
Controllo elettronico del carico termico in risposta alla temperatura esterna o interna.	Non
Potenza termica assistita da ventilatori.	Non
Tipo di controllo della potenza termica/temperatura interna.	
Potenza termica a un livello, senza controllo della temperatura interna.	Non
Due o più livelli manuali, senza controllo della temperatura interna.	Non
Con controllo della temperatura interna tramite termostato meccanico.	Non
Con controllo elettronico della temperatura interna.	Non
Controllo elettronico della temperatura interna e timer giornaliero.	Non
Controllo elettronico della temperatura interna e timer settimanale.	Sì
Altre opzioni di controllo	
Controllo della temperatura interna con rilevamento di presenza.	Non
Controllo della temperatura interna con rilevamento di finestre aperte.	Sì
Con opzione telecomando.	Sì
Con controllo adattivo dell'avvio.	Non
Con tempo di funzionamento limitato.	Sì
Con sensore lampada nero.	Non
Informazioni di contatto: Engineering and Technology for Life, S.L., Avda. Barcelona, s/n, Oliana, 25790, Spain	





Durban  
35 Adrain Road, Windermere  
Durban, South Africa, 4001  
Tel.: +27 31 303 3465  
Fax: +27 31 303 8259

Johannesburg  
Unit 25 & 26 San Croy office Park  
Die Agora Road, Croydon, 1619  
Tel.: +27 11 329 5652  
Fax: +27 11 392 1694

## creative housewares

20 Tekstiel St, Parrow. Cape Town. 7493, RSA  
P.O. Box 6156 Parrow East, 7501, RSA  
Tel.: +27 219318117 / Helpline: 086115006  
Tel.: +27 630140457  
Fax: +27 219314058  
[www.creativehousewares.co.za](http://www.creativehousewares.co.za)

# mellerware®

Engineering Technology For Life, S.L.  
Av. Barcelona, S/N  
25790, Oliana - Lleida - Spain  
[www.mellerware.com](http://www.mellerware.com)