



**Gleisplan-Broschüre**

**Track Plan Brochure**

**Brochure de plans  
de réseaux**

**Railplan-brochure**

---

Für den Ausbau einer Märklin-Z-Startpackung stehen mehrere Alternativen zur Verfügung. Die komfortabelste Variante ist der Zukauf der Erweiterungspackungen E (Artikel 8190 mit Handweichen, 8191 mit elektromagnetischen Weichen), der Doppelgleispackung T1 (Artikel 8192), der Bahnhofsgleispackung T2 (Artikel 8193) oder der Rangiergleispackung T3 (Artikel 8194). Ohne zeitaufwendige Planung kann mit diesen Gleis-Zusammenstellungen die Anlage erweitert werden. Zu vielen Ausbausritten stehen dabei verschiedene Alternativen zur Verfügung.

Das SET-Aufbauprogramm ist auf das aktuelle Start-Sortiment abgestimmt. Je nach Packungsgröße sind außer der eigentlichen Startkonfiguration (S) bereits weitere Erweiterungspackungen enthalten.

Im ersten Kapitel wird die Geometrie des Märklin-Z-Gleissystems in einigen Beispielen vorgestellt.

Im zweiten Kapitel dieser Gleisplanbrochure werden Ihnen die verschiedenen Ausbaustufen des SET-Aufbauprogramms vorgestellt. Alle Beispiele sind mit elektromagnetischen Weichen geplant. Bei Verwendung der Erweiterungspackung 8190 muß daher die Weiche 8562 durch die Weiche 8565 und die Weiche 8563 durch die Weiche 8566 ersetzt werden.

Im dritten Kapitel dieser Gleisplanbrochure finden Sie weitere 10 Gleispläne, die freikonzipiert wurden.

Die für diese Anlagen benötigten Teile sind natürlich auch zum großen Teil in der Startpackung und den Ergänzungspackungen enthalten.

Die vorgestellten Gleispläne können nach eigenen Vorstellungen ergänzt und verändert werden. Mit Signalen, Entkupplungsgleisen oder einem Bahnübergang lassen sich stufenweise die Spielmöglichkeiten ausbauen.

Several alternatives are available for expanding a Märklin Z Gauge starter set. The easiest way is to buy the E extension sets (item no. 8190 with manual turnouts, item no. 8191 with electric turnouts), the T1 double track set (item no. 8192), the T2 station track set (item no. 8193), or the T3 yard track set (item no. 8194). You can expand your layout with these track combinations without time-consuming planning. There are different alternatives available for many of the expansion steps.

The SET extension set program is designed for the current starter set assortment. This assortment contains other extension sets, depending on the size of the starter set, in addition to the actual starter set track configurations (S).

The geometry of the Märklin Z Gauge track system is presented in several examples in the first section.

In the second part of this track plan brochure, you will find the different expansion steps for the SET extension set program. All of the examples are planned with electric turnouts. If you are using the 8190 track extension set, then you must substitute the 8565 turnout for the 8562 and the 8566 for the 8563.

In the third part of this track plan brochure, you will find another 10 track plans that are free lance designs. The track sections required for these layouts are, of course, contained for the most part in the starter set and the track extension sets.

The track plans presented here can be expanded and changed as you desire. The operating possibilities can be expanded with signals, uncoupler tracks, or with a railroad.

Il existe plusieurs possibilités pour l'extension d'un coffret de départ Märklin Z. La variante la plus confortable est d'acquérir les coffrets d'extension E (réf. 8190 avec aiguillages manuels, 8191 avec aiguillages électromagnétiques), le coffret double voie T1 (réf. 8192), le coffret voie de gare T2 (réf. 8193) ou le coffret voie de triage T3 (réf. 8194). Ces configurations de voie vous permettent d'étendre votre réseau sans perdre de temps à planifier. A cette occasion, vous disposerez de diverses alternatives pour de nombreuses étapes d'extension.

Le programme d'extension SET est harmonisé avec l'actuelle gamme de démarrage. En fonction de leur taille, les coffrets contiennent déjà d'autres coffrets d'extension en plus de la configuration de démarrage proprement dite (S).

Le premier chapitre présente la géométrie du système de voie Z Märklin au travers de quelques exemples.

Dans le second chapitre de cette brochure sur les plans de réseaux, vous trouverez une présentation des diverses étapes d'extension SET. Tous les exemples comportent des aiguillages électromagnétiques. En cas d'utilisation du coffret d'extension 8190, il faut donc remplacer l'aiguillage 8562 par l'aiguillage 8565 et l'aiguillage 8563 par l'aiguillage 8566.

Le troisième chapitre de cette brochure sur les plans de réseaux vous fournira 10 plans de réseaux supplémentaires, librement élaborés. Les pièces indispensables pour ces réseaux sont naturellement présentes pour l'essentiel dans le coffret de démarrage et les coffrets complémentaires.

Vous pouvez compléter et modifier à votre gré les plans de réseaux présentés. Des signaux, des éléments de voie de dételage ou un passage à niveau permettent d'étendre progressivement les possibilités de jeu.

Voor het uitbreiden van Märklin-Z-startsets zijn meerde alternatieven beschikbaar. De comfortabelste variant is het kopen van de uitbreidingsset E (art.nr. 8190 met handwissels, 8191 met elektromagnetische wissels), de dubbel-spoor set T1 (art.nr. 8191), een stationssporen set T2 (art.nr. 8193) of de rangeer-sporen set T3 (art.nr. 8194). Zonder tijdrovende planning kan met deze rail-assortiment sets de baan worden uitgebreid. Voor de vele uitbreidingsstappen zijn er verschillende alternatieven.

Het SET uitbreidingsprogramma is op het verkrijgbare start-assortiment afgestemd. Afhankelijk van de grootte van de verpakking zijn er naast de startconfiguratie (S) verschillende uitbreidingsset verkrijgbaar.

In het eerste hoofdstuk wordt met enkele voorbeelden de geometrie van het Märklin-Z-railsysteem voorgesteld.

In het tweede hoofdstuk van deze railplan-brochure worden u de verschillende stappen van het SET-uitbreidingsprogramma voorgesteld. Alle voorbeelden zijn opgebouwd met elektromagnetische wissels. Bij het gebruik van de uitbreidingsset 8190 dienen dan de wissel 8562 door de wissel 8565 en de wissel 8563 door de wissel 8566 vervangen te worden.

In het derde hoofdstuk van deze railplan-brochure zijn nog eens 10, vrij ontworpen, baan ontwerpen opgenomen. De voor deze banen noodzakelijke delen zijn natuurlijk voor het grootste deel afkomstig uit de start- en uitbreidingssets.

De voorgestelde baanontwerpen kunnen naar eigen inzicht uitgebreid en veranderd worden. Met seinen, ontkoppelrails of een overweg kunt u stapsgewijs de speelmogelijkheden uitbreiden.

# Gleis-Geometrie

# Track Geometry

# Géométrie des voies

# Rail-geometry

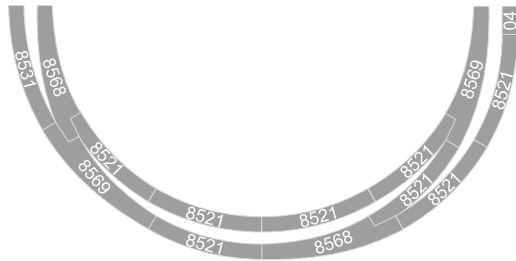
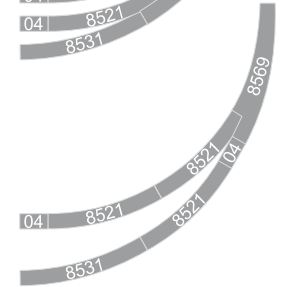
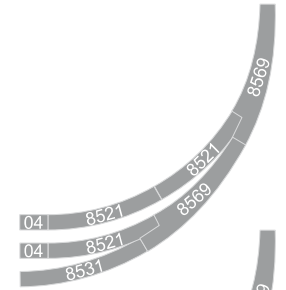
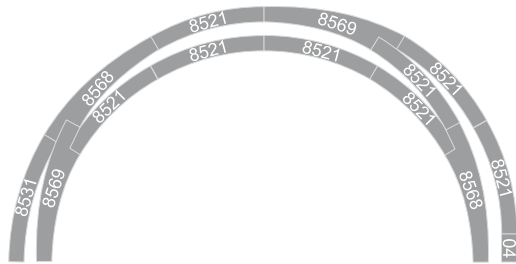
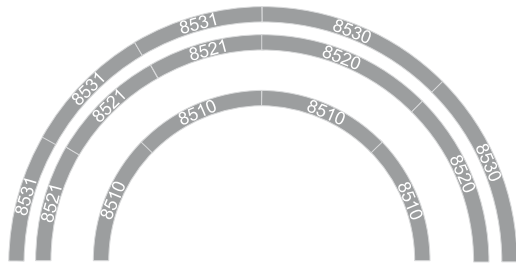



Das SET-  
Aufbauprogramm

The SET Extension  
Set Program

La gamme  
d'extension SET

Het SET  
uitbreidingsprogramma

Kleine Startpackung (S) · The Small Starter Set (S)  
Petit coffret de démarrage (S) · Kleine startset (S)

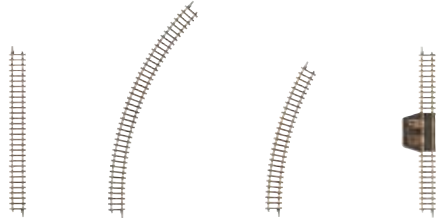

1 x 8500 4 x 8520 4 x 8521 1 x 8590

Erweiterungspackung E (Nr. 8190) · E Track Extension Set (Nr. 8190)  
Coffret d'extension E (Nr. 8190) · Uitbreidingsset E (Nr. 8190)



10 x 8500 1 x 8565 1 x 8566 2 x 8591

Erweiterungspackung E (Nr. 8191) · E Track Extension Set (Nr. 8191)  
Coffret d'extension E (Nr. 8191) · Uitbreidingsset E (Nr. 8191)

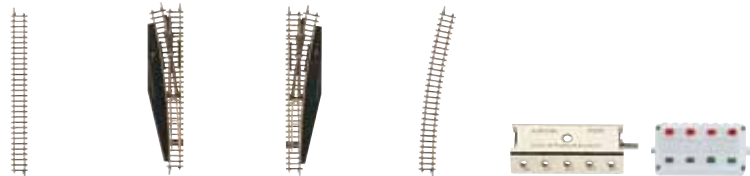

10 x 8500 1 x 8562 1 x 8563 2 x 8591 1 x 72090 1 x 72720

Doppelgleispackung T1 (Nr. 8192) · T1 Double Track Set (no. 8192)  
Coffret double voie T1 (réf. 8192) · Dubbelspoor set T1 (nr. 8192)

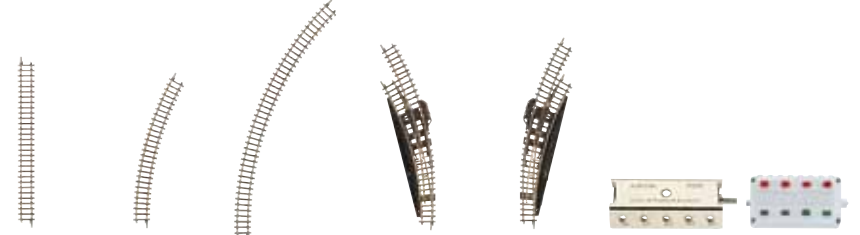

6 x 8500 2 x 8521 4 x 8530 1 x 8568 1 x 8569 1 x 72090 1 x 72720

Bahnhofsgleispackung T2 (Nr. 8193) · T2 Station Track Set (no. 8193)  
Coffret voie de gare T2 (réf. 8193) · Stationsspooren set T2 (nr. 8193)

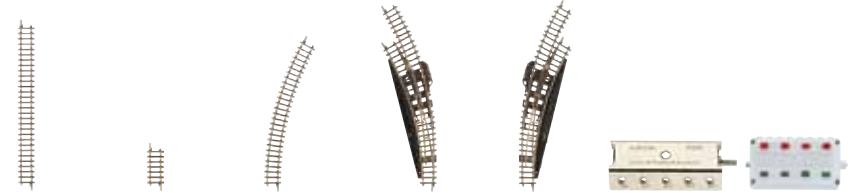

6 x 8500 2 x 8504 2 x 8521 1 x 8568 1 x 8569 1 x 72090 1 x 72720

Rangiergleispackung T3 (Nr. 8194) · T3 Yard Track Set (no. 8194)  
Coffretvoie de triage T3 (réf. 8194) · Rangeerspooren set T3 (nr. 8194)



10 x 8500 1 x 8560 1 x 8562 1 x 8563 4 x 8991 1 x 72090 1 x 72720

Das SET-Aufbauprogramm

The SET Extension Set Program

S

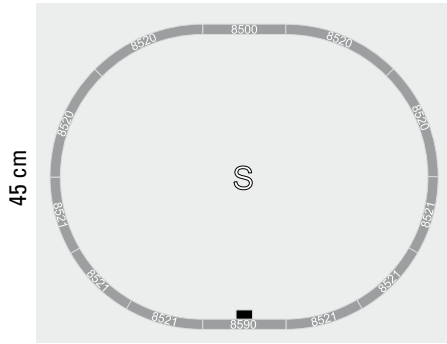

55 cm

S + E

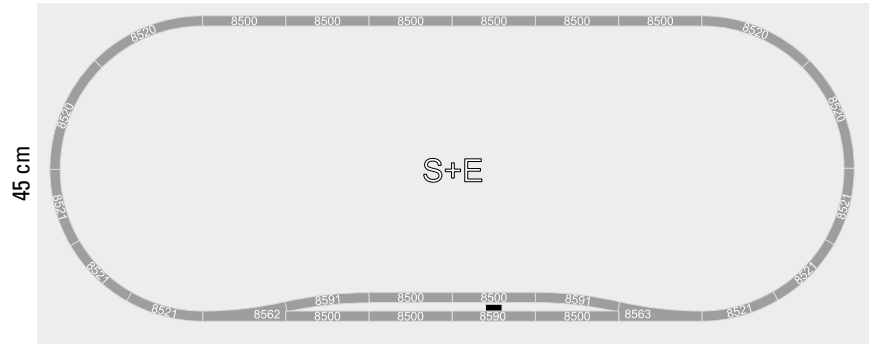

110 cm

S + E

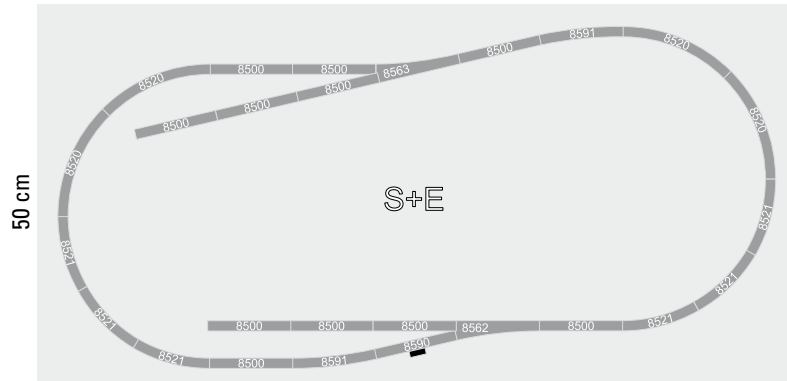

100 cm

S + E

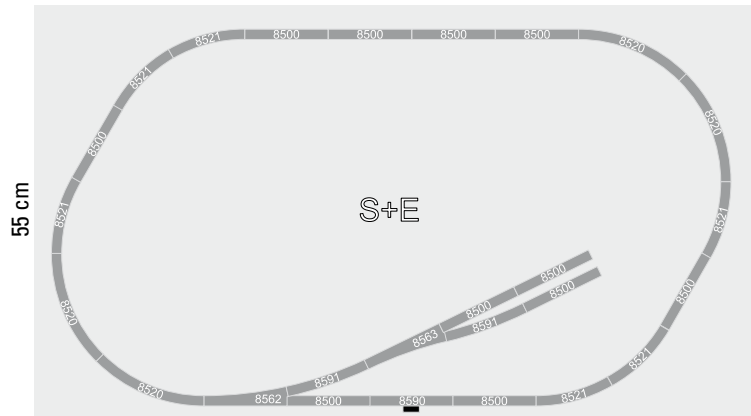

95 cm

S + E + T1

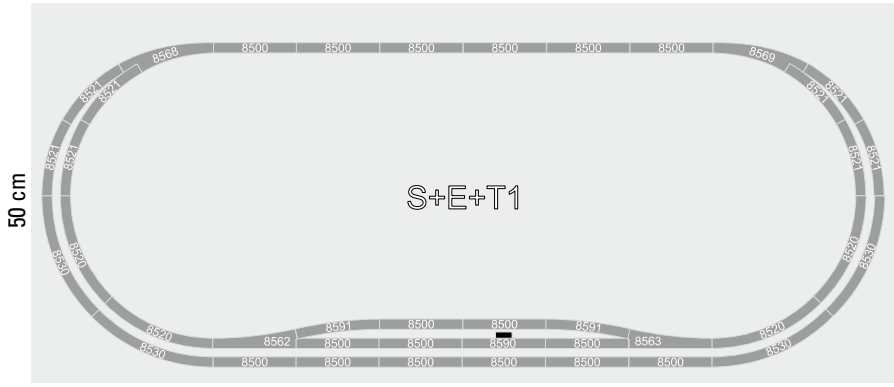

115 cm

S + E + T1

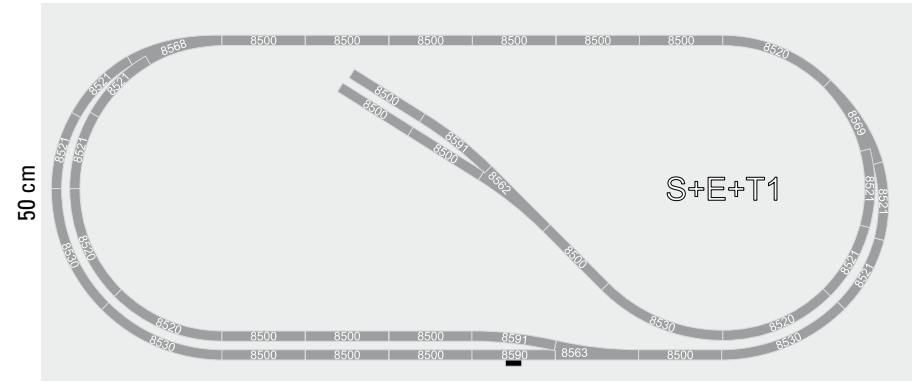

115 cm

S + E + T1 + T2

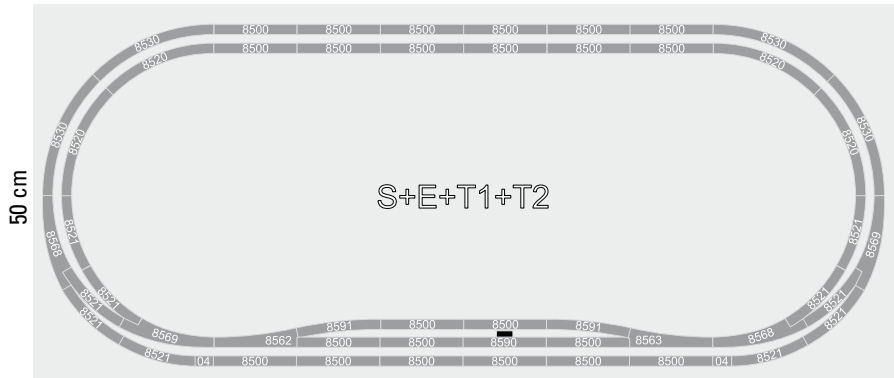

115 cm

S + E + T1 + T2

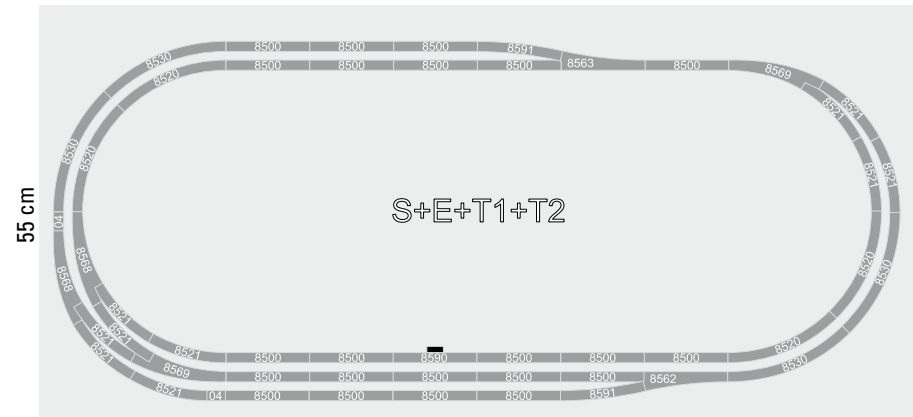

115 cm

S + E + T1 + T2 + T3

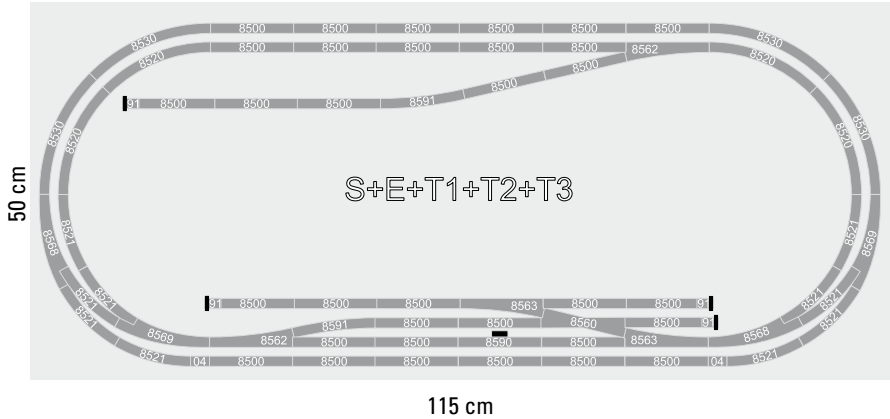

S + E + T1 + T2 + T3

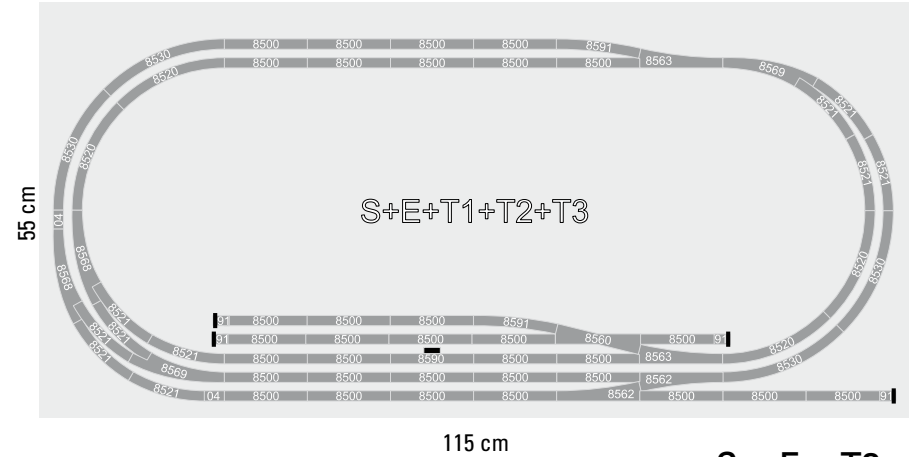

S + E + T3

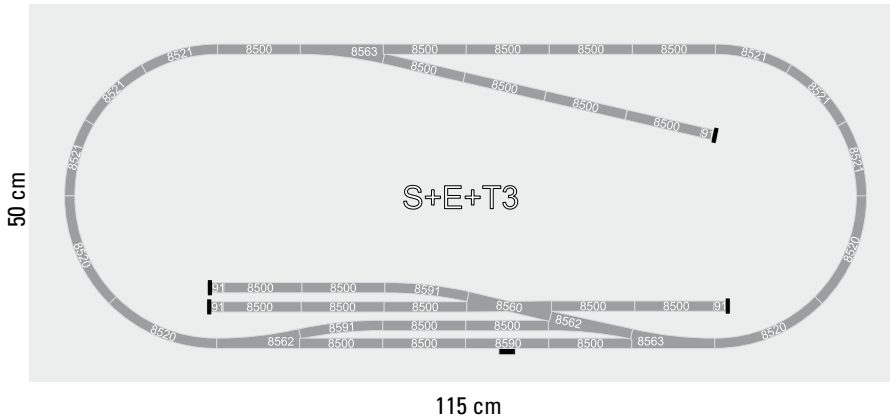

S + E + T3

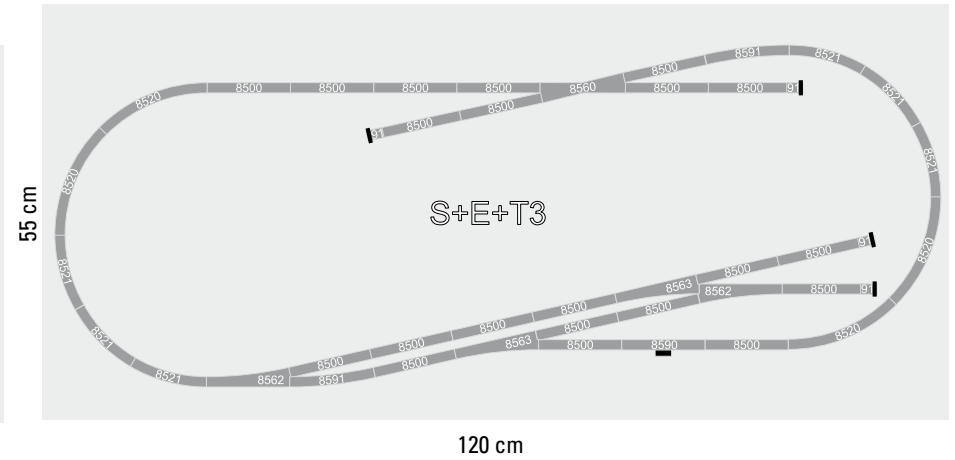

**S + E + T1 + T3**

8198

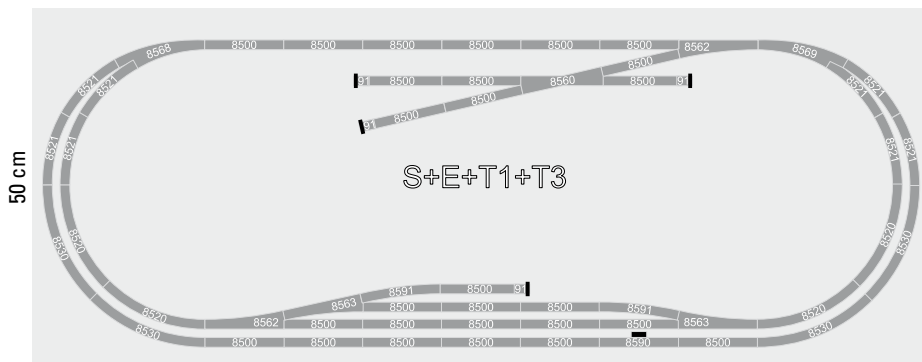

125 cm

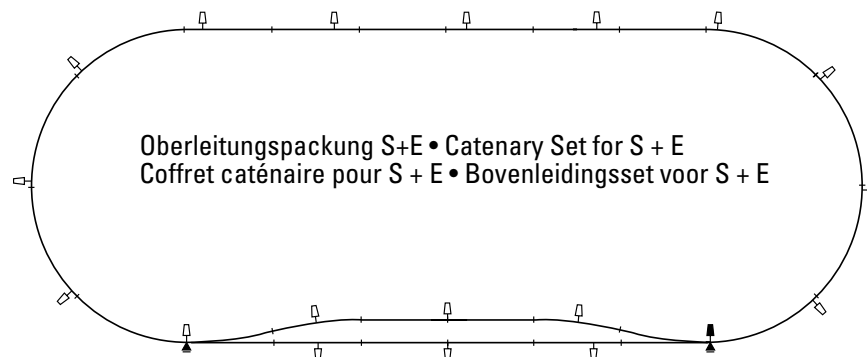

**S + E + T1 + T3**

8199

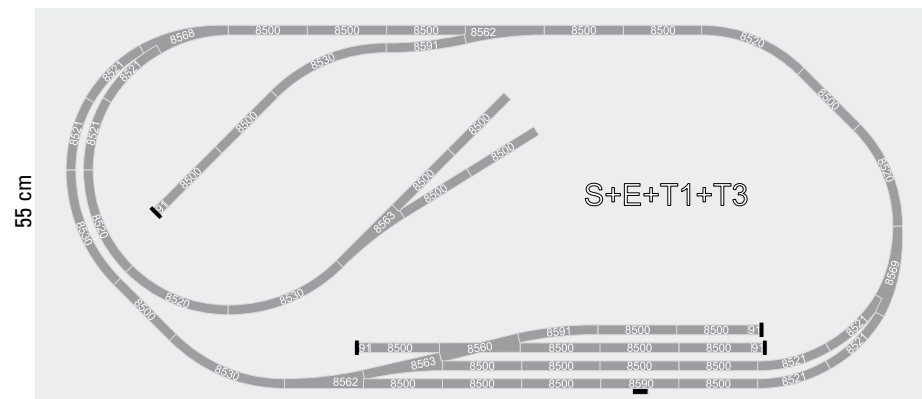

125 cm

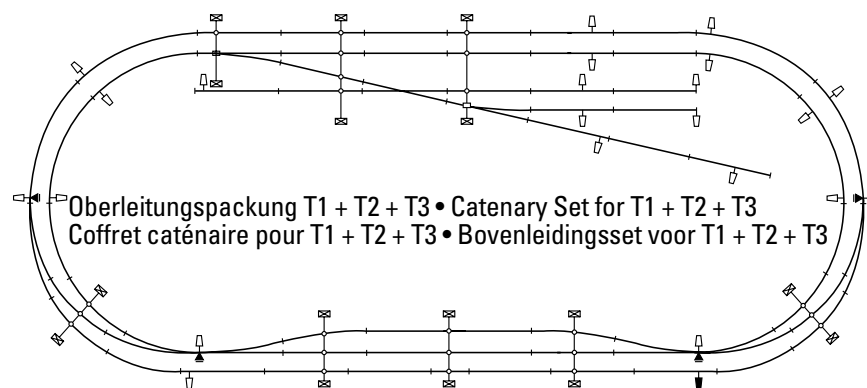

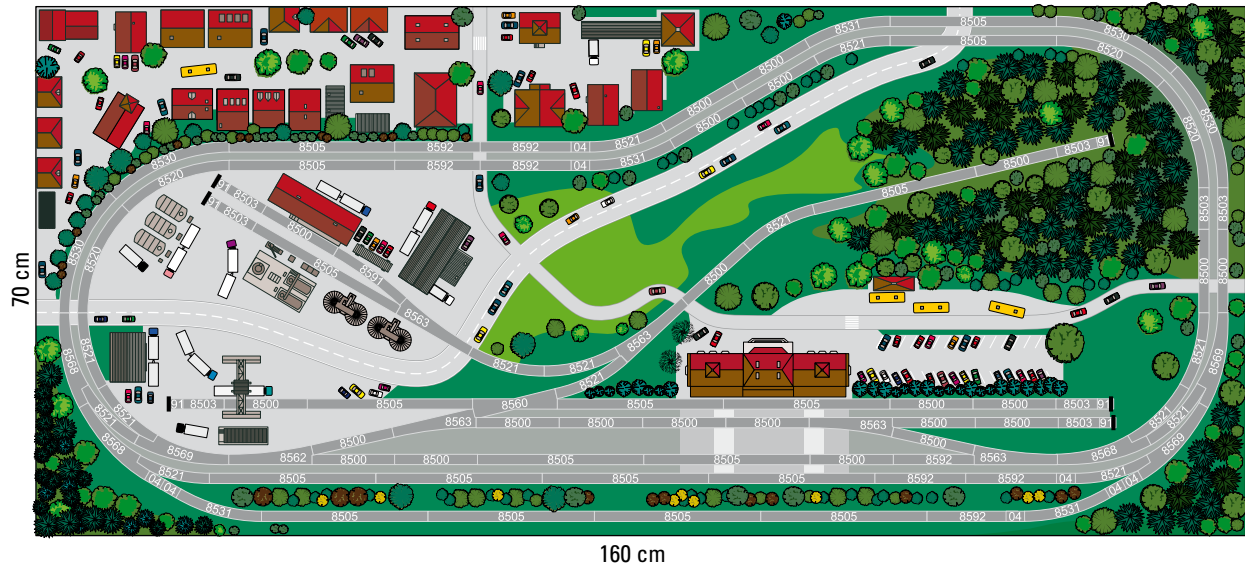

1

- 21 x 8500
- 8 x 8503
- 8 x 8504
- 20 x 8505
- 4 x 8520
- 14 x 8521
- 4 x 8530
- 4 x 8531
- 1 x 8591
- 8 x 8592
- 1 x 8560
- 1 x 8562
- 5 x 8563
- 3 x 8568
- 3 x 8569
- 6 x 8991
- 4 x 72720



2

- 4 x 8500
- 2 x 8503
- 2 x 8504
- 14 x 8505
- 3 x 8506
- 8 x 8507
- 6 x 8520
- 13 x 8521
- 4 x 8530
- 2 x 8531
- 1 x 8591
- 2 x 8592
- 1 x 8560
- 1 x 8562
- 2 x 8563
- 1 x 8568
- 3 x 8569
- 2 x 8991
- 2 x 72720



3

- 9 x 8500
- 11 x 8503
- 7 x 8504
- 43 x 8505
- 1 x 8507
- 6 x 8520
- 17 x 8521
- 6 x 8530
- 10 x 8531
- 1 x 8591
- 4 x 8592
- 7 x 8562
- 1 x 8563
- 6 x 8568
- 4 x 8569
- 4 x 8991
- 5 x 72720



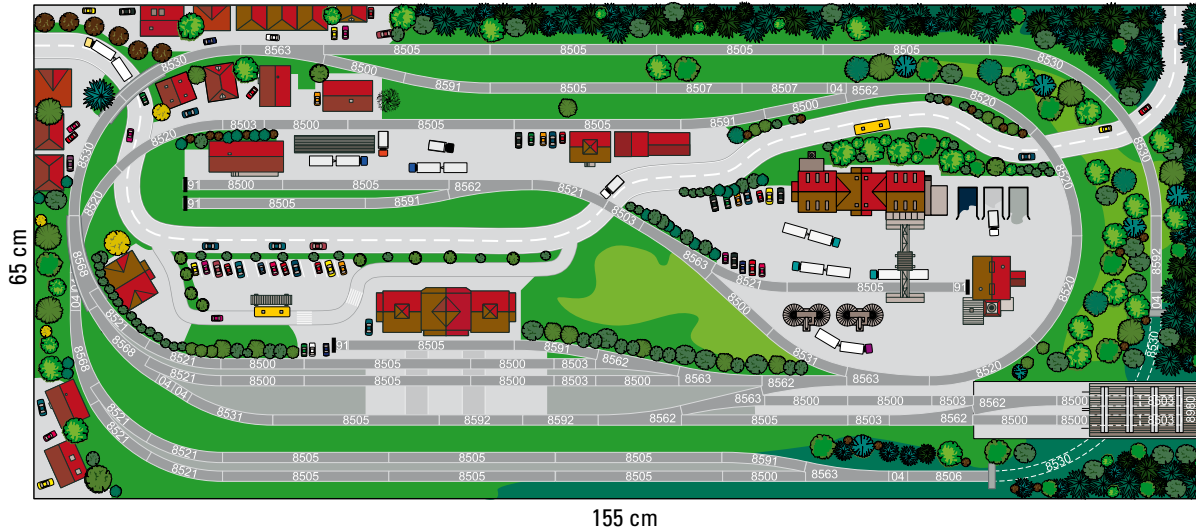

4

- |           |           |
|-----------|-----------|
| 16 x 8500 | 2 x 8531  |
| 8 x 8503  | 5 x 8591  |
| 7 x 8504  | 3 x 8592  |
| 21 x 8505 | 7 x 8562  |
| 1 x 8506  | 6 x 8563  |
| 2 x 8507  | 3 x 8568  |
| 6 x 8520  | 4 x 8991  |
| 9 x 8521  | 4 x 72720 |
| 6 x 8530  |           |

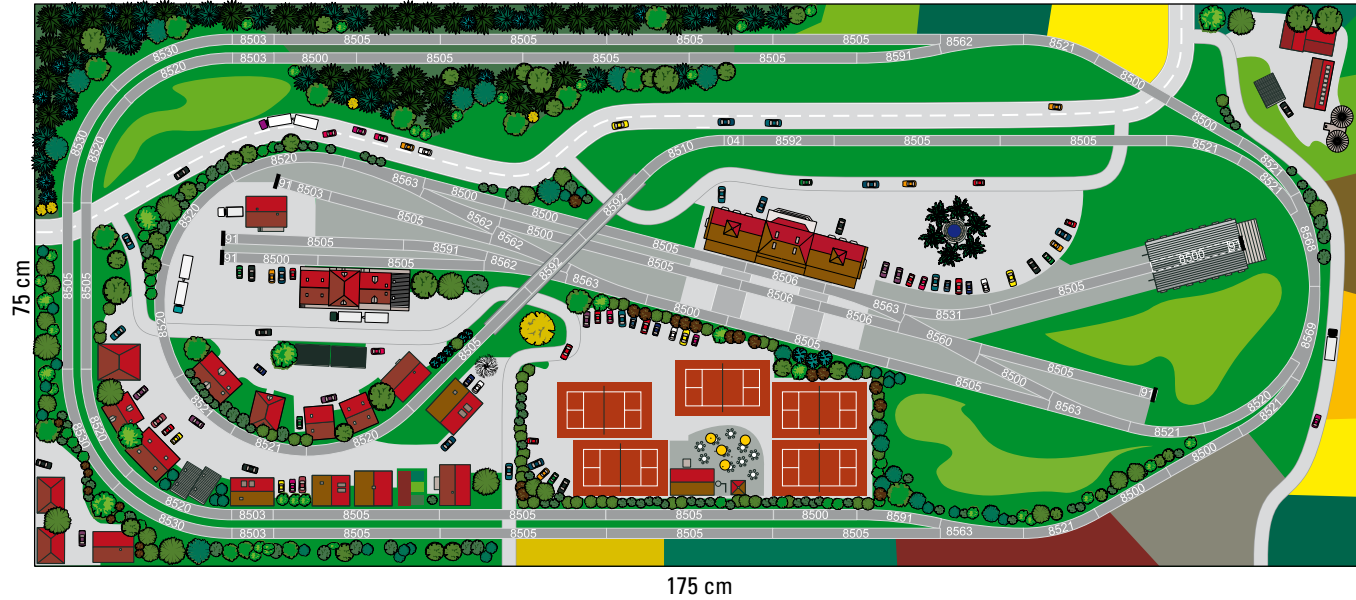

5

- 13 x 8500
- 5 x 8503
- 1 x 8504
- 28 x 8505
- 3 x 8506
- 1 x 8510
- 9 x 8520
- 9 x 8521
- 4 x 8530
- 1 x 8531
- 3 x 8591
- 3 x 8592
- 1 x 8560
- 4 x 8562
- 5 x 8563
- 1 x 8568
- 1 x 8569
- 5 x 8991
- 3 x 72720

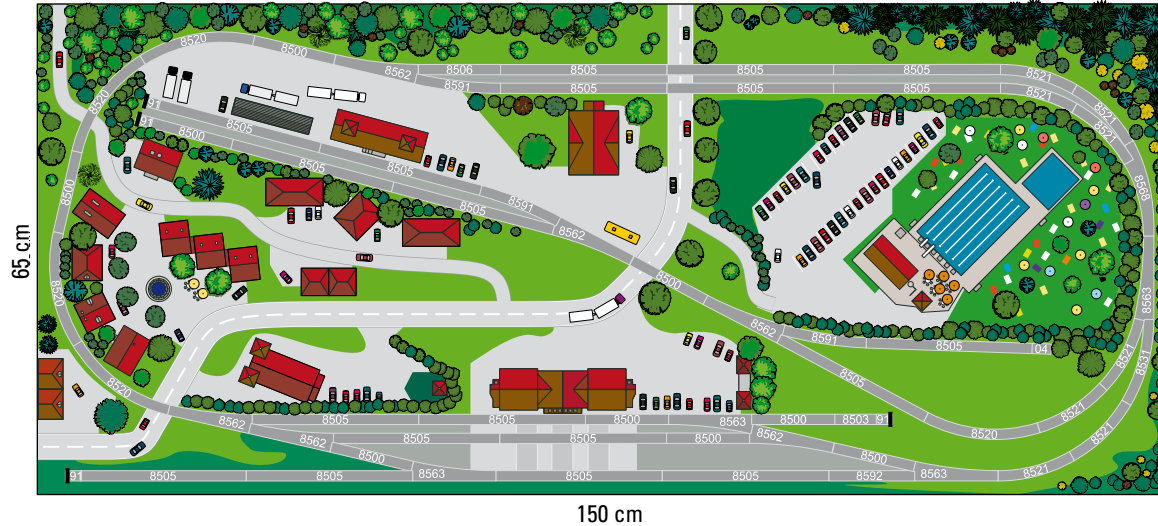

6

- 9 x 8500
- 1 x 8503
- 1 x 8504
- 20 x 8505
- 1 x 8506
- 5 x 8520
- 8 x 8521
- 1 x 8531
- 3 x 8591
- 1 x 8592
- 6 x 8562
- 4 x 8563
- 1 x 8568
- 4 x 8991
- 3 x 72720

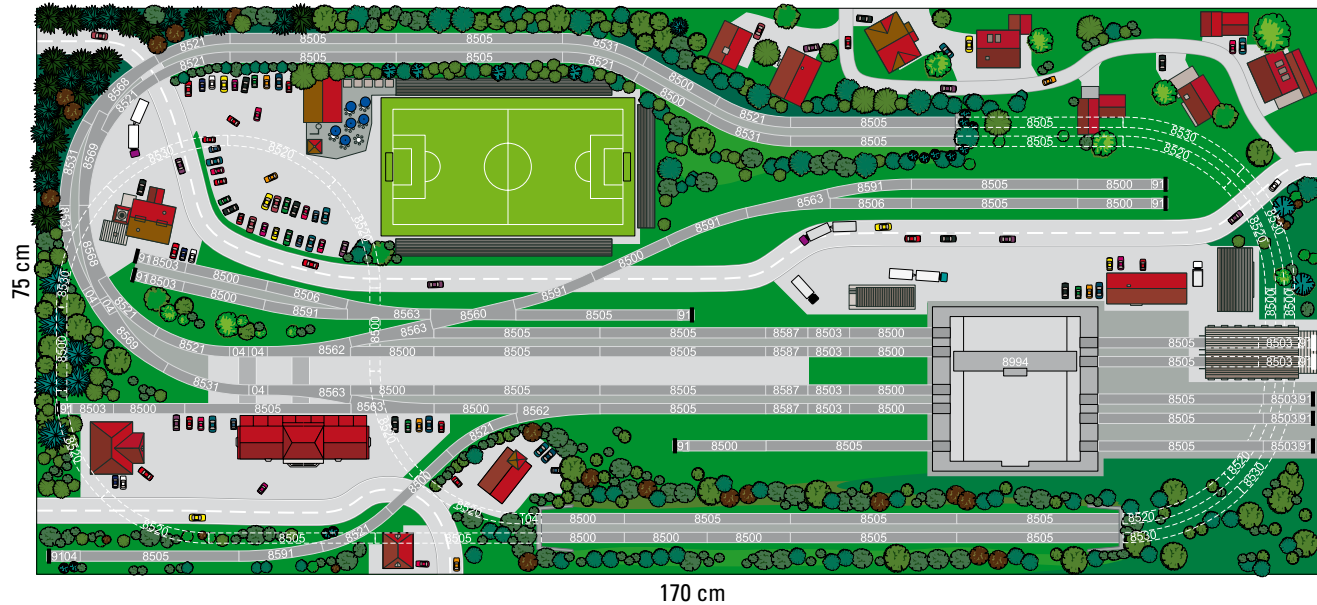

7

- |           |           |
|-----------|-----------|
| 25 x 8500 | 5 x 8591  |
| 12 x 8503 | 1 x 8560  |
| 7 x 8504  | 2 x 8562  |
| 33 x 8505 | 5 x 8563  |
| 2 x 8506  | 2 x 8568  |
| 10 x 8520 | 2 x 8569  |
| 9 x 8521  | 13 x 8991 |
| 6 x 8530  | 3 x 72720 |
| 5 x 8531  | 1 x 8994  |
| 4 x 8587  |           |

Hinweis: Diese Anlage besitzt eine Kehrschleife. Alternativ müssen Sie bei der Umsetzung entweder die Automatschaltung mit dem zweipoligen Umschalter oder die Kehrschleifengarnitur 8993 verwenden.

Tip: This layout has a reverse loop. To do this plan, you must use either the automatic circuit with the double pole switch or the 8993 reverse loop set.

Important: ce réseau comporte une boucle de rebroussement. Pour l'utiliser, vous pouvez recourir soit à la commande automatique avec le commutateur bipolaire soit à l'équipement de boucle de rebroussement 8993.

Opmerking: Deze baan heeft een keerlus. U moet hiervoor een keuze maken tussen een automatische schakeling met een dubbelpolige omschakelaar of het keerlusgarnituur 8993.

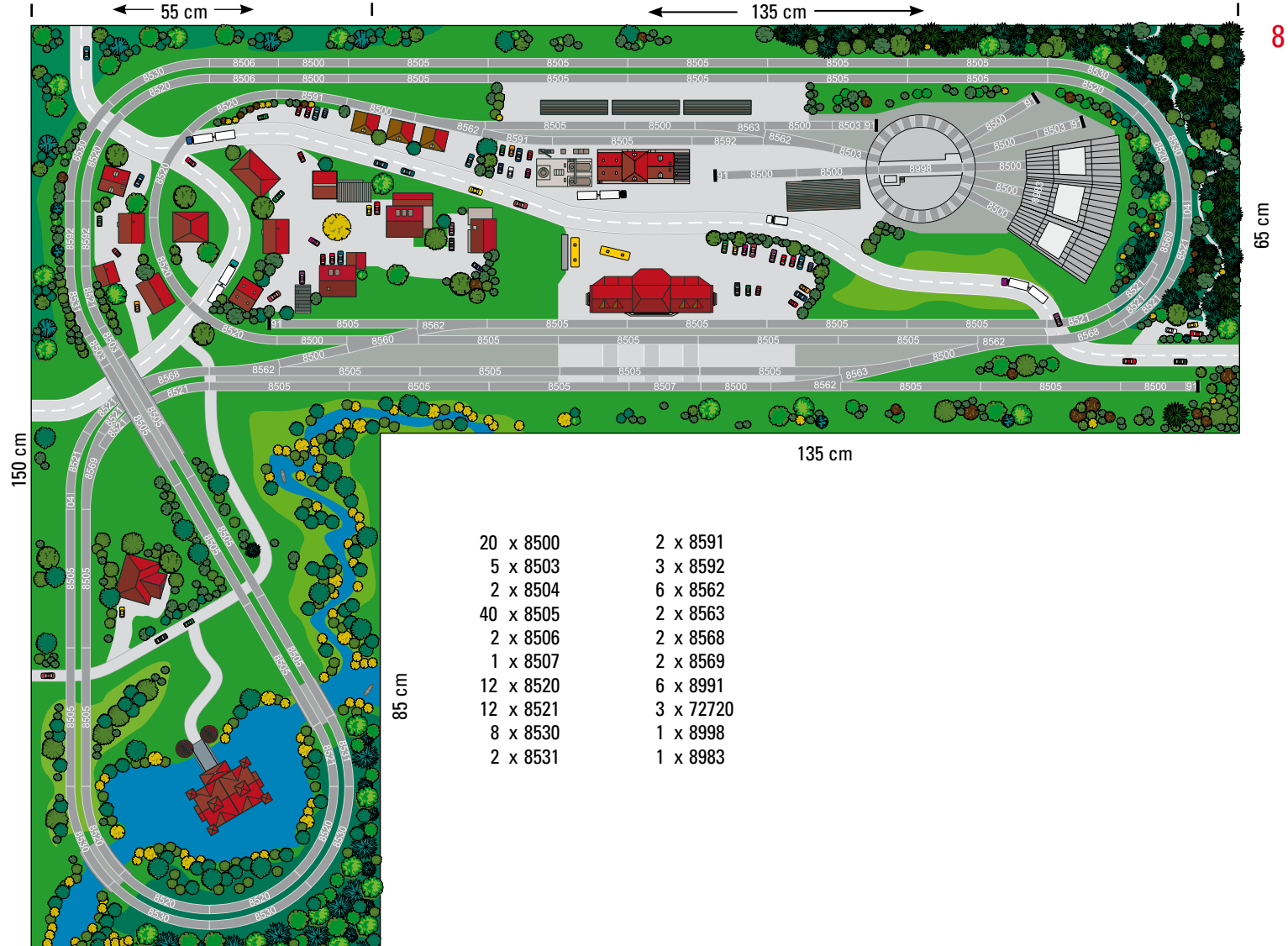



## Frei geplante Z-Gleispläne

## Custom Z Gauge Track Plans

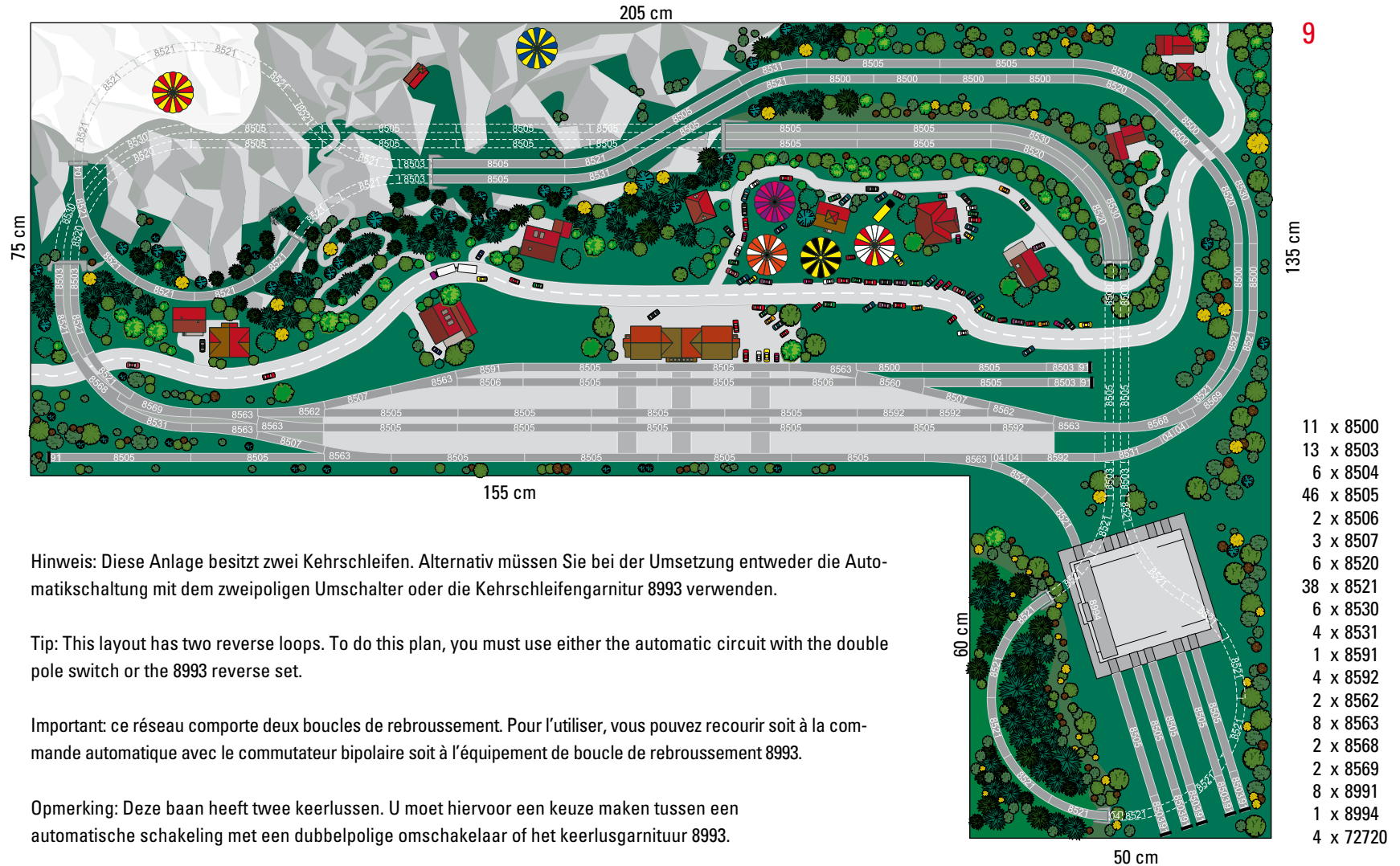

Hinweis: Diese Anlage besitzt zwei Kehrschleifen. Alternativ müssen Sie bei der Umsetzung entweder die Automatikschaltung mit dem zweipoligen Umschalter oder die Kehrschleifengarnitur 8993 verwenden.

Tip: This layout has two reverse loops. To do this plan, you must use either the automatic circuit with the double pole switch or the 8993 reverse set.

Important: ce réseau comporte deux boucles de rebroussement. Pour l'utiliser, vous pouvez recourir soit à la commande automatique avec le commutateur bipolaire soit à l'équipement de boucle de rebroussement 8993.

Opmerking: Deze baan heeft twee keerlussen. U moet hiervoor een keuze maken tussen een automatische schakeling met een dubbelpolige omschakelaar of het keerlusgarnituur 8993.

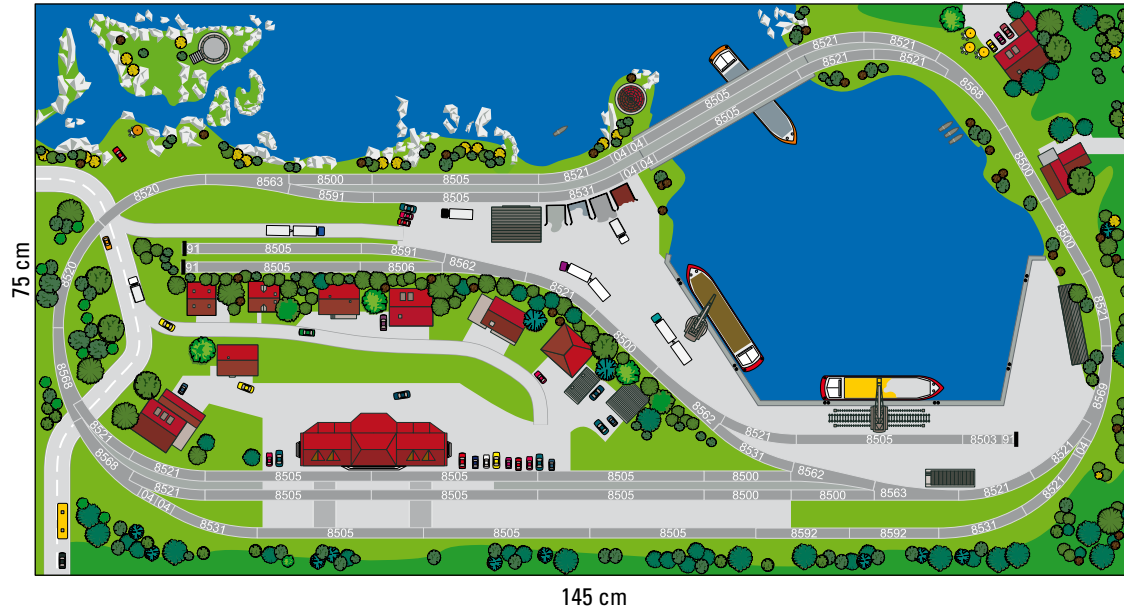

10

- 7 x 8500
- 1 x 8503
- 7 x 8504
- 16 x 8505
- 1 x 8506
- 2 x 8520
- 14 x 8521
- 4 x 8531
- 2 x 8591
- 2 x 8592
- 3 x 8562
- 2 x 8563
- 3 x 8568
- 1 x 8569
- 3 x 8991
- 3 x 72720

---

Gebr. Märklin & Cie. GmbH  
Stuttgarter Straße 55 - 57  
73033 Göppingen  
Germany  
[www.maerklin.com](http://www.maerklin.com)

164490/0114/Ha4Gm  
Änderungen vorbehalten  
© by Gebr. Märklin & Cie. GmbH