

The Springfree FlexrHoop™ is a great accessory for those who want to practice their shooting or dunking skills. The FlexrHoop has a responsive backboard and rim with no hard surfaces and it adds a completely new element of fun for trampoline users. It is easy to install and fits on all Springfree models.



WARNING: READ THESE MATERIALS PRIOR TO ASSEMBLING AND USING THIS BASKETBALL SYSTEM, TRAMPOLINE, AND ENCLOSURE. FAILURE TO FOLLOW THESE WARNINGS MAY RESULT IN SERIOUS INJURY AND/OR PROPERTY DAMAGE. OWNER MUST ENSURE THAT ALL USERS KNOW AND FOLLOW THESE WARNINGS



DO NOT allow more than one person at the same time on the trampoline or enclosure. Use by more than one person can result in serious injury.



DO NOT attempt or allow somersaults. Landing on the head or neck can cause serious injury, paralysis, or death even when landing on the middle of the bed.



DO NOT attempt to disassemble trampoline enclosure rods from the rod joiner mechanism while the rods are installed in the trampoline and under tension.



Trampolines and basketballs were intended for separate purposes. Take extra precautions while jumping on the trampoline with a basketball as the ball may interfere with or cause the jumper to fall awkwardly. Do not attempt to jump on the ball as this may cause serious injury.



WARNING: TO ENSURE SAFETY, DO NOT ATTEMPT TO ASSEMBLE THIS SYSTEM WITHOUT FOLLOWING THE INSTRUCTION CAREFULLY. CHECK THE ENTIRE BOX AND INSIDE ALL PACKING MATERIAL FOR PARTS AND/OR ADDITIONAL INSTRUCTIONS MATERIAL. BEFORE BEGINNING ASSEMBLY, READ THE INSTRUCTION AND IDENTIFY PARTS USING THE PARTS LIST IN THIS DOCUMENT. PROPER AND COMPLETE ASSEMBLY, USE, AND SUPERVISION ARE ESSENTIAL FOR PROPER OPERATION AND TO REDUCE THE RISK OF ACCIDENT OR INJURY. A HIGH PROBABILITY OF SERIOUS INJURY EXISTS IF THIS SYSTEM IS NOT INSTALLED, MAINTAINED, AND OPERATED PROPERLY.

Read these materials prior to assembling and using this basketball system.

1. The FlexrHoop is only for use on Springfree® Trampolines.
2. Use trampoline/enclosure/basketball system only with mature, knowledgeable supervision. Enforce all safety rules and be familiar with the information in the User's Manual to assist in following trampoline enclosure instructions and trampoline safety.
3. DO NOT attempt or allow somersaults. Landing on the head or neck can cause serious injury, paralysis, or death, even when landing in the middle of the bed.
4. DO NOT allow more than one person on the trampoline/inside the enclosure. Multiple jumpers increase the chances of loss of control and this can result in broken head, neck, back, or leg, or other serious injury.
5. Do not use the trampoline when wet.
6. Do not exceed the weight limit recommended by the manufacturer.
7. Do not jump from other objects, buildings, or surfaces, onto the trampoline, or into or over the trampoline enclosure.
8. Do not use the trampoline/enclosure system while under the influence of alcohol or drugs.
9. Trampolines over 20 in. (51 cm) tall are not recommended for children under six years of age.
10. DO NOT intentionally rebound off the enclosure or intentionally jump into the enclosure. DO NOT hang, kick, cut or climb on the enclosure/basketball system.
11. Do not hang from the rim.
12. During play, do not wear jewellery (rings, watches, necklaces, etc.). Objects may entangle in net.
13. Wear clothing free of drawstrings, hooks, loops or anything that could get caught while using the trampoline/enclosure and result in entanglement and/or strangulation.
14. During play, especially when performing dunk type activities, keep players face away from the backboard, rim, and net. Serious injury can occur if teeth/face come in contact with backboard, rim, or net.
15. If using a ladder during assembly, use extreme caution. Capable adults are recommended for this operation.
16. Read and follow all warnings and instructions.

Trampoline and Safety Enclosure Installation and Placement Instructions

1. A minimum of 24 ft (7.5 m) overhead clearance from the ground level is recommended. Ensure there are no overhead power lines, tree limbs, and other possible hazards.
2. Lateral clearance is essential. A minimum of 4 ft (1.25 m) clearance around the perimeter of the trampoline must be maintained at all times. Place the trampoline/enclosure away from walls, structures, fences, and other play areas. Maintain a clear space on all sides of the trampoline/enclosure.
3. Secure the trampoline/safety enclosure against unauthorized and unsupervised use.

Preparation

Ensure all components are present. If you are missing any parts, please call your local authorized Springfree Trampoline dealer.

Parts List	
Partially Assembled Hoop & Backboard	1
Short Rods	2
Long Rods	2
Cable Ties	4
Plastic Clamps	4
Bolts & Nuts	4
Allen Key	1
Spare Parts (cable ties, bolt and nut)	1
Basketball	1
Pump	1

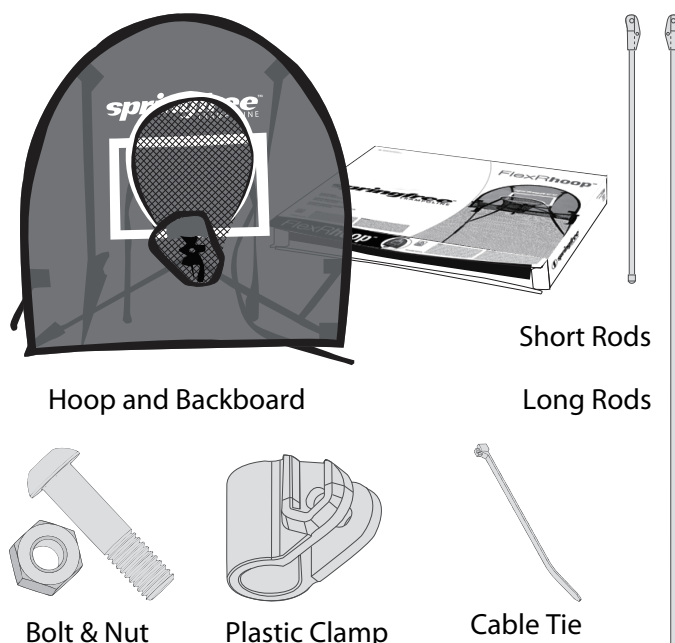

**Please note that when choosing a basketball, the maximum circumference cannot exceed 27.6 in. (700 mm).

STEP 1: Locate the partially assembled hoop and backboard. On the rim, there are two straps with snaps at the end. Pull the ends of these straps down and under the bottom edge of the backboard and attach to the snaps on the back of the backboard.

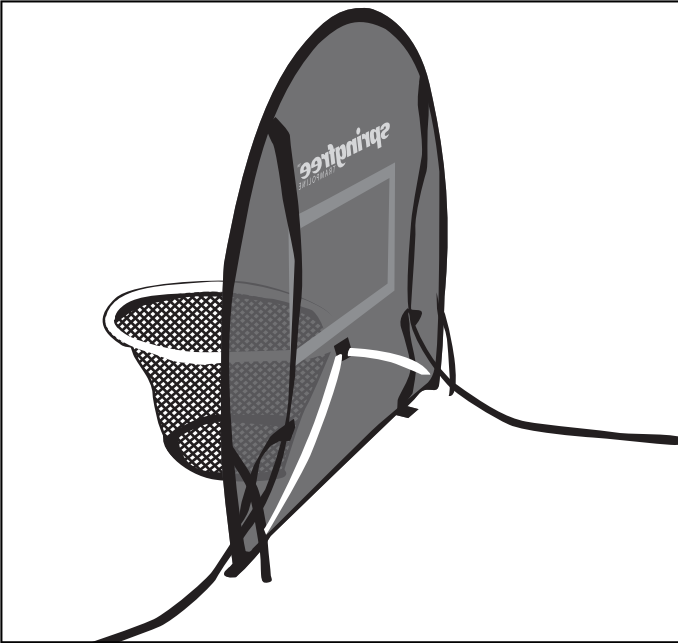

STEP 2: There are 4 sleeves sewn onto the back side of the backboard. Locate the 2 short rods and slide them into the short sleeves close to the bottom edge of the backboard. Repeat this process with the 2 long rods and the long sleeves attached near the top of the backboard.

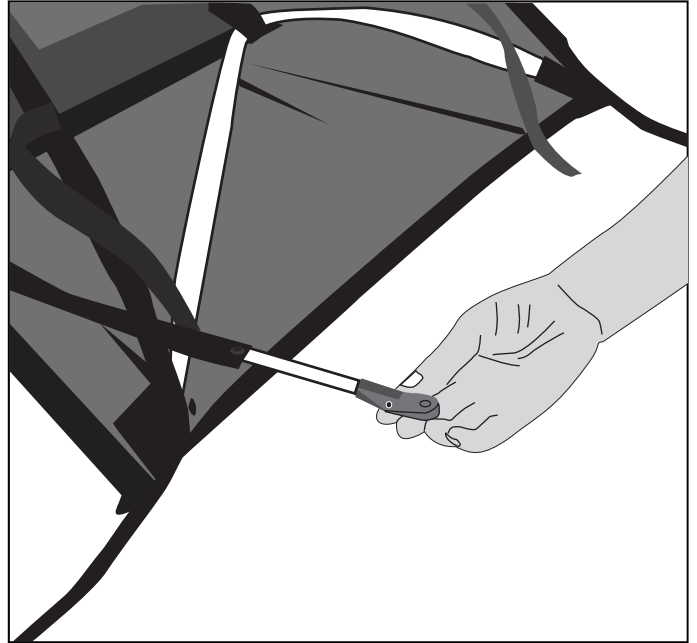

STEP 3: Once the rods are in place, take a cable tie and thread it through the eyelet at the end of the sleeve, then through the hole in the plastic clamp on the end of the rods. Thread the cable tie back through itself as shown and pull the free end to tighten. The FlexrHoop is now ready to mount onto the enclosure.

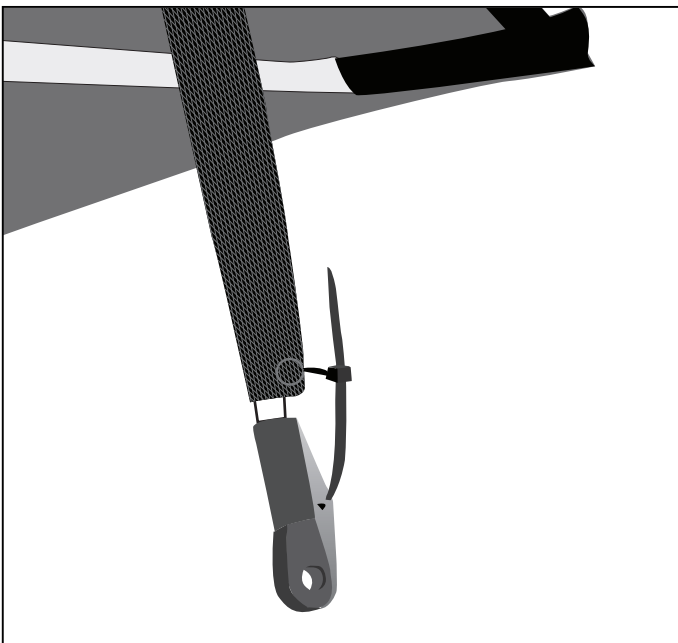

STEP 4: Choose 2 enclosure rods on any frame section on a round model, or a corner frame section on an oval or square model. The FlexrHoop will be installed onto these "mounting" rods.

Remove the C-clips at the bottom of these enclosure rods as well as the 2 enclosure rods to the left and the right. Then lift the bottom of the 6 enclosure rods out of their sockets in the frame. Lay the enclosure rods down flat on the mat of the trampoline, with the enclosure rods still attached to the pockets around the top edge of the enclosure,

WARNING: NEVER ATTEMPT TO REMOVE AN ENCLOSURE ROD FROM ITS POCKET OR DISENGAGE (UNLOCK) THE ENCLOSURE ROD WHILE IT IS UNDER TENSION.

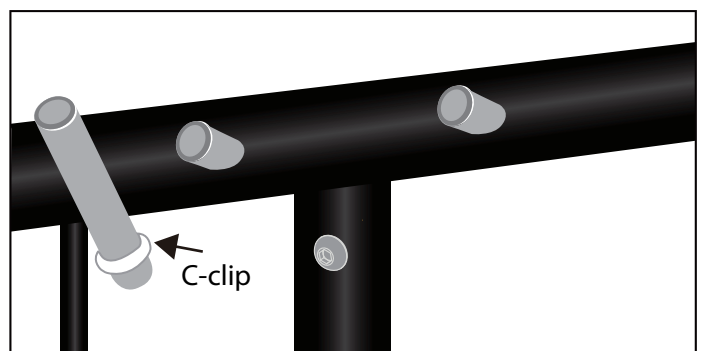

STEP 5: Focusing on the 2 “mounting” rods, take 2 of the plastic clamps and clip them around the rods in the cut-out section of the enclosure pocket located at the top of the net.

Be sure to check that the plastic sleeves covering the rods are intact and free from cracks or damage. If they are damaged, contact your local Springfree dealer to order replacements **BEFORE** installing the FlexrHoop.

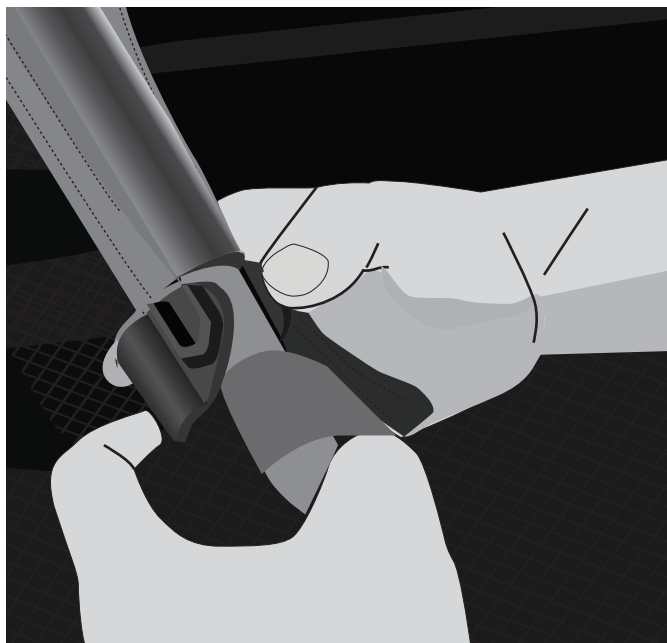

STEP 6: Ensure the top of the enclosure rod is fully inserted into the enclosure pocket and then, using the nuts, bolts, and hex key provided, insert the end of the short rod and tighten the bolt to tighten the clamp on the enclosure rod.

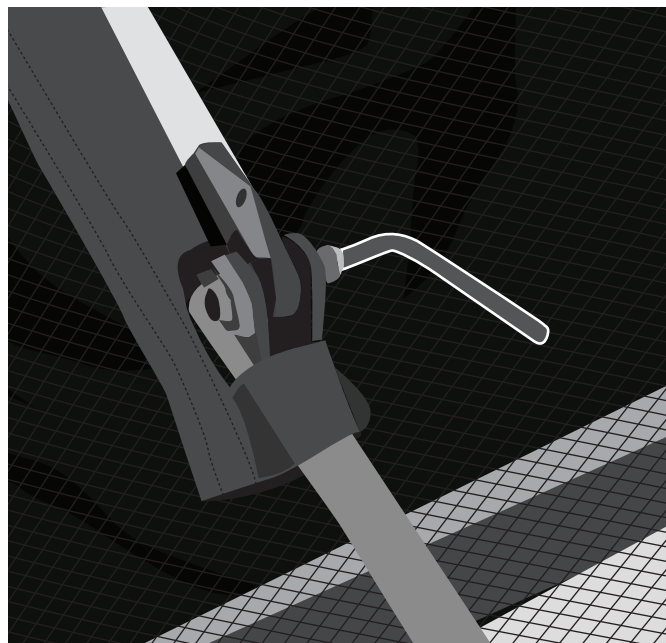

STEP 7: Clip the remaining 2 plastic clamps around the “mounting” rods, just above the metal joiner. Insert and secure the end of the long rod into the plastic clamp. Partially thread the bolt into the nut, but **DO NOT TIGHTEN**.



STEP 8: Ensure that the bottom edge of the back-board is on the inside of the enclosure’s top band. Then, hoist up the net. Bend the 2 “mounting” rods and insert the bottom end into the socket on the frame. Ensure that the rod is pushed firmly into the socket and secured in place by the C-clip.



STEP 9: Locate the 2 straps attached to the long rods on the back side of the backboard. Pass the webbing strap through the plastic buckle and tighten to tilt the top of the backboard forward or backwards.

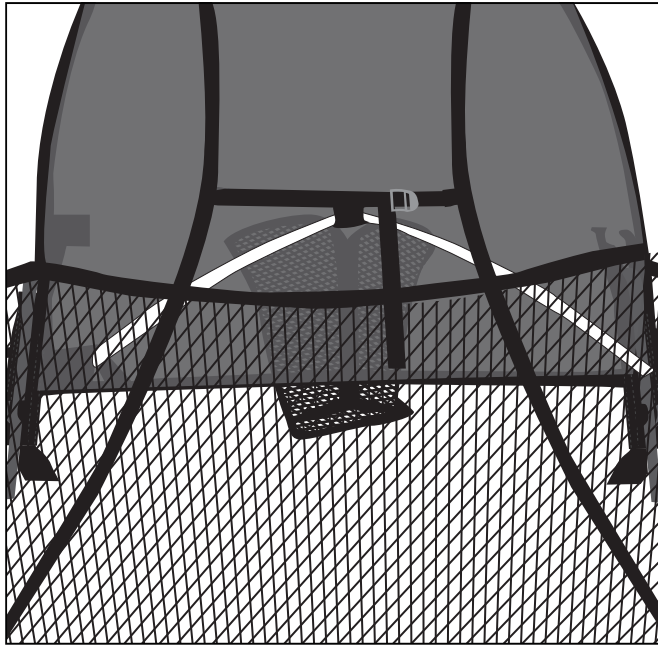

STEP 10: Slide the untightened clamps from Step 7 up the enclosure rod until the desired backboard angle is achieved. Check that all of the clamps are aligned in the same direction and facing outward and away from the centre of the trampoline mat. Then, tighten the bolt to fix the backboard in place.

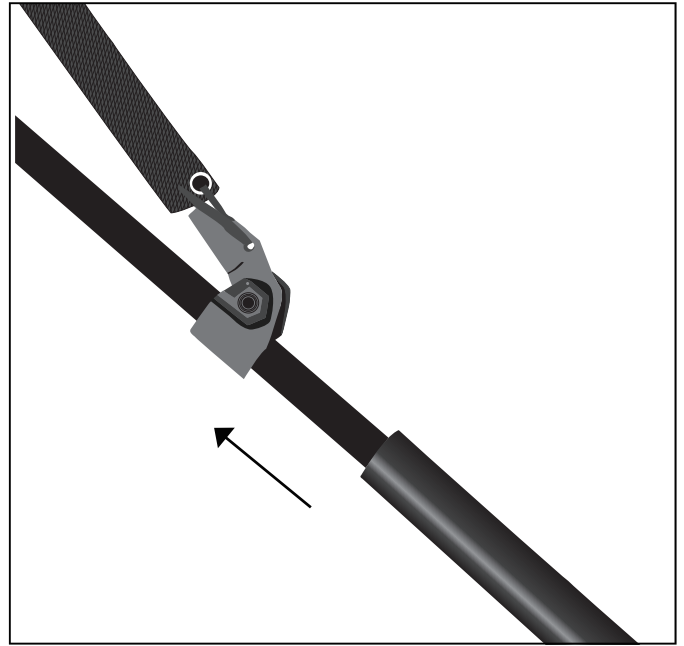

Congratulations! You have successfully completed the assembly of your Springfree FlexrHoop. Be sure to review all warnings and precautions with your family before using.

NORTH AMERICA

Springfree Trampoline Inc.
1877 JUMP SAFE
customerservice@springfree.com
www.springfree.com

AUSTRALIA

Springfree Trampoline Aust Pty. Ltd.
1800 JUMP SAFE
info@springfree.com.au
www.springfree.com.au

NEW ZEALAND

Springfree New Zealand Ltd.
0800 586 772
info@springfree.co.nz
www.springfree.co.nz

Springfree Trampoline, the World's Safest Trampoline. All rights reserved. Springfree™ Trampoline, FlexiNet™, SoftEdge™, FlexrHoop™, FlexrStep™, and FlexrShade™ are registered trademarks of Board & Batten International Inc. The following Intellectual Property Rights (patents granted and pending) cover Springfree trampoline design elements including, but are not limited to, the rod based trampoline concept, visual edge, proprietary rod retaining cleat system, FlexiNet™ safety enclosure, rod safety systems, soft edge trampolines, round rod based trampolines, and oval trampolines. US 6,319,174, AU 2002351531, CA 2471272, CN ZL02825390.6, EP 1455904, NZ 513331, US 12/406572, AU 2004244931, CA 2536580, EP 04748813.5, US 7,708,667, AU 2004298391, CA 2553767, EP 04808913.0, US 7,854,687, AU 2004243128, CA 2527749, EP 1628715, AU 2004243127, CA 2527745, EP 04735534.2, AU 2005312433, CA 2591090, CN ZL200580046951.1, CZ 1824571, DE 60 2005 026 436.1, EP 1824571, ES 1824571, FR 1824571, GB 1824571, AU 2011201758, CA 2546014, CZ 1684875, DE 1684875, EP 1684875, ES 1684875, FR 1684875, GB 1684875, AU 2005247279, CA 2591007, EP 1814635, AU 2008202739, CA 2636402, CN 200810131785.0, CZ 2008694, DE 60 2008 004 693.1, EP 2008694, ES 2008694, FR 2008694, GB 2008694, IN 1091/KOL/2008, SE 2008694, US 7,678,024, AU 2008325304, CA 2704854, CN 200880122507.7, EP 08847146.1, IN 1630/KOLNP/2010, US 12/741481, AU 311568-311575, CA 117236 & 124457, EP 000580717-0001-000580717-0008. Equivalent patents, registered designs, and applications exist in other countries.

Le FlexrHoop^{MC} est idéal pour ceux qui veulent pratiquer leur lancer ou leur smash et cela ajoute un tout nouvel élément au plaisir des utilisateurs. Le FlexrHoop inclut un panneau arrière et anneau souples qui n'ont aucune surface dure et est facile à installer sur tous les modèles Springfree.



AVERTISSEMENT: VEUILLEZ LIRE CE DOCUMENT AVANT D'ASSEMBLER ET D'UTILISER CE SYSTÈME POUR BASKETBALL, CE TRAMPOLINE ET L'ENCLOS. SI CES AVERTISSEMENTS NE SONT PAS RESPECTÉS, DES BLESSURES GRAVES OU DES DOMMAGES MATÉRIELS POURRAIENT S'ENSUIVRE. LE PROPRIÉTAIRE DOIT S'ASSURER QUE TOUS LES JOUEURS CONNAISSENT CES AVERTISSEMENTS.



NE LAISSEZ JAMAIS plus d'une personne utiliser le trampoline ou entrer dans l'enclos. L'utilisation par plus d'une personne à la fois peut entraîner des blessures graves.



NE TENTEZ PAS d'exécuter des saltos et **INTERDISEZ-LES**. Un atterrissage sur la tête ou le cou au centre du lit peut causer des blessures graves, la paralysie, voire la mort.



N'ESSAYEZ PAS de démonter les tiges de l'enclos du trampoline de la pièce de raccordement alors que les tiges sont installées sur le trampoline et sont tendues.



Les trampolines et les ballons de basket-ball ne font pas bon ménage, alors veuillez faire preuve d'une grande prudence en sautant sur le trampoline avec un ballon de basket-ball. Les objets se trouvant dans l'aire de saut peuvent entraver les mouvements du sauteur ou entraîner une mauvaise chute de ce dernier. N'essayez pas de sauter sur le ballon puisque cela pourrait entraîner des blessures graves.



AVERTISSEMENT: POUR ASSURER VOTRE SÉCURITÉ, NE TENTEZ PAS D'ASSEMBLER CE SYSTÈME SANS SUIVRE LES INSTRUCTIONS ATTENTIVEMENT. VIDEZ TOUTE LA BOÎTE ET VÉRIFIEZ À L'INTÉRIEUR DE TOUS LES EMBALLAGES POUR VOUS ASSURER QU'IL N'Y RESTE PAS DE PIÈCES OU D'INSTRUCTIONS SUPPLÉMENTAIRES. AVANT DE COMMENCER L'ASSEMBLAGE, LISEZ LES INSTRUCTIONS ET IDENTIFIEZ LES PIÈCES AU DANS LA LISTE DES PIÈCES JOINTS À CE DOCUMENT. POUR POUVOIR UTILISER LE SYSTÈME CORRECTEMENT ET RÉDUIRE LE RISQUE D'ACCIDENTS OU DE BLESSURES, IL EST ESSENTIEL QUE L'ASSEMBLAGE, L'UTILISATION ET LA SUPERVISION SOIENT COMPLETS ET ADÉQUATS. UNE HAUTE PROBABILITÉ DE BLESSURES GRAVES EXISTE SI CE SYSTÈME N'EST PAS INSTALLÉ, ENTRETENU ET UTILISÉ CORRECTEMENT.

Veillez lire ce document avant de monter et d'utiliser ce système de basketball.

1. Le FlexrHoop est réservé à une utilisation avec les trampolines Springfree®.
2. Utilisez uniquement le trampoline, l'enclos et le système pour basketball sous la supervision d'un adulte. Faites respecter l'ensemble des mesures de sécurité et familiarisez-vous avec les renseignements contenus dans ce manuel d'utilisation concernant les règles de sécurité et les instructions d'installation de l'enclos du trampoline.
3. **NE TENTEZ PAS** d'exécuter des sauts périlleux et **INTERDISEZ-LES**. Un atterrissage sur la tête ou le cou au centre du lit peut causer des blessures graves, la paralysie, voire la mort.
4. **NE LAISSEZ JAMAIS** plus d'une personne utiliser le trampoline ou entrer dans l'enclos. L'utilisation du trampoline par plusieurs personnes en même temps augmente les risques de perte de contrôle, et les utilisateurs peuvent souffrir de blessures graves ou se blesser au dos, au cou ou à la tête s'ils tombent.
5. N'utilisez pas le trampoline lorsqu'il est mouillé.
6. Ne dépassez pas la limite de poids recommandée par le fabricant.
7. Ne sautez pas sur le trampoline à partir d'autres objets, constructions ou surfaces, ni dans l'enclos du trampoline ou par-dessus celui-ci.
8. N'utilisez pas le trampoline ou l'enclos lorsque vous avez consommé de l'alcool ou des drogues.
9. Les trampolines de plus de 51 cm (20 po) ne sont pas recommandés pour les enfants âgés de moins de six ans.
10. **NE PAS** rebondir intentionnellement hors de l'enclos de protection ou sauter intentionnellement dans celui-ci. **NE PAS** s'accrocher, frapper du pied ou couper l'enclos/système pour basketball ou grimper dessus.
11. Ne vous accrochez pas au rebord.
12. Ne portez pas de bijoux pendant l'utilisation (bagues, montres, colliers, etc.). Les objets pourraient s'accrocher dans le filet.
13. Portez des vêtements sans cordons, crochets, boucles ou autre accessoire qui pourrait s'accrocher durant l'utilisation du trampoline / de l'enclos et provoquer un emmêlement ou un étranglement.
14. Pendant l'utilisation, en particulier lors des activités de lancer, assurez-vous que les joueurs gardent leur visage à distance du panneau, du rebord et du filet. Des blessures graves peuvent se produire si les dents ou le visage entrent en contact avec le panneau, le rebord ou le filet.
15. Soyez prudent si vous utilisez une échelle lors de l'assemblage. Seuls des adultes compétents doivent procéder à l'assemblage.
16. Veillez lire et respecter toutes les mises en garde et les directives.

Instructions d'installation et de mise en place du trampoline et de l'enclos de sécurité

1. Un espace minimal de 24 pi (7,32 m) à partir du sol est recommandé. Assurez-vous qu'il n'y a pas de lignes d'électricité aériennes, les branches d'arbre et les autres dangers potentiels.
2. Il est primordial de disposer d'un bon espace de dégagement latéral. Un espace minimal de 4 pi (1,22 m) autour du périmètre du trampoline doit rester libre en tout temps. Placez le trampoline et l'enclos assez loin des murs, des structures, des barrières et des autres aires de jeu.
3. Assurez-vous que personne ne puisse utiliser le trampoline et l'enclos sans autorisation ou sans surveillance.

Préparation

Vérifiez que toutes les pièces nécessaires sont présents. Si vous manquez des pièces, communiquez avec votre détaillant autorisé de trampolines Springfree.

Liste des Pièces

Anneau et panneau en partie assemblés	1
Courtes tiges	2
Longues tiges	2
Attaches de câble	4
Serre-joints en plastique	4
Boulons et écrous	4
Clé hexagonale	1
Pièces supplémentaires (attaches de câble, boulon et écrou)	1
Ballon de Basket-ball	1
Pompe de Basket-ball	1

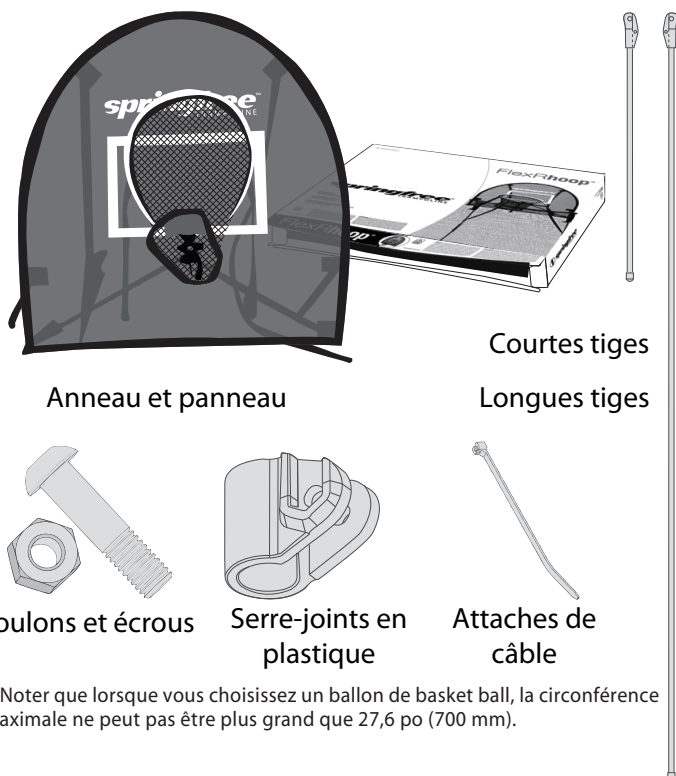

**Noter que lorsque vous choisissez un ballon de basket ball, la circonférence maximale ne peut pas être plus grand que 27,6 po (700 mm).

ÉTAPE 1: Trouvez l'anneau et le panneau partiellement assemblés. Sur l'anneau, vous trouverez deux courroies dont l'extrémité est munie de boutons-pression. Tirez sur les extrémités de ces courroies en les faisant passer sous le rebord inférieur du panneau, et fixez-les sur les boutons-pression qui se trouvent à l'arrière du panneau. L'anneau devrait être à angle droit par rapport au panneau.

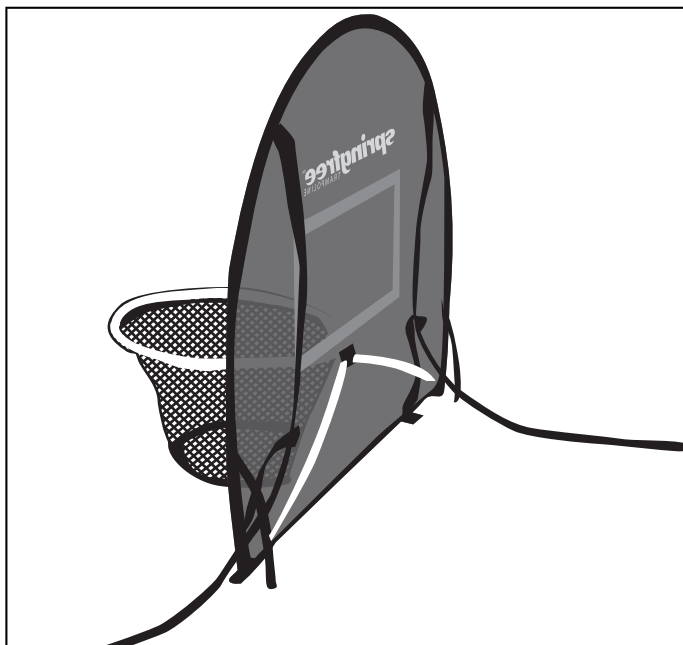

ÉTAPE 2: Quatre manches sont cousues sur l'arrière du panneau. Trouvez les 2 courtes tiges et glissez-les dans les manches courtes qui se trouvent près du rebord inférieur du panneau. Répétez l'opération avec les 2 longues tiges et les manches longues fixées près du haut du panneau.

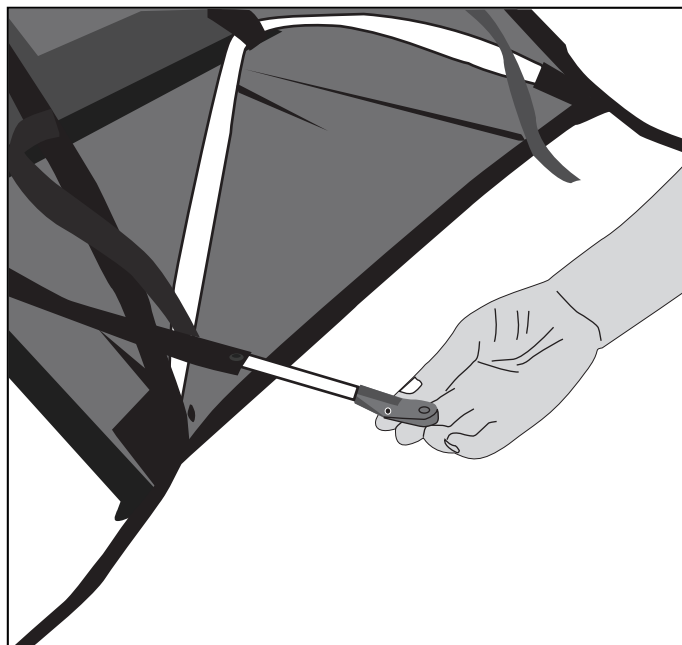

ÉTAPE 3: Une fois la tige en place, prenez une attache de câble et insérez-la dans l'oeillet qui se trouve à l'extrémité de la manche, puis dans l'orifice qui se trouve dans le raccord en plastique à l'extrémité de la tige. Insérez l'attache de câble dans elle-même, tel qu'illustré, et tirez sur l'extrémité libre pour la serrer. Le FlexrHoop est maintenant prêt à monter dans l'enclos.

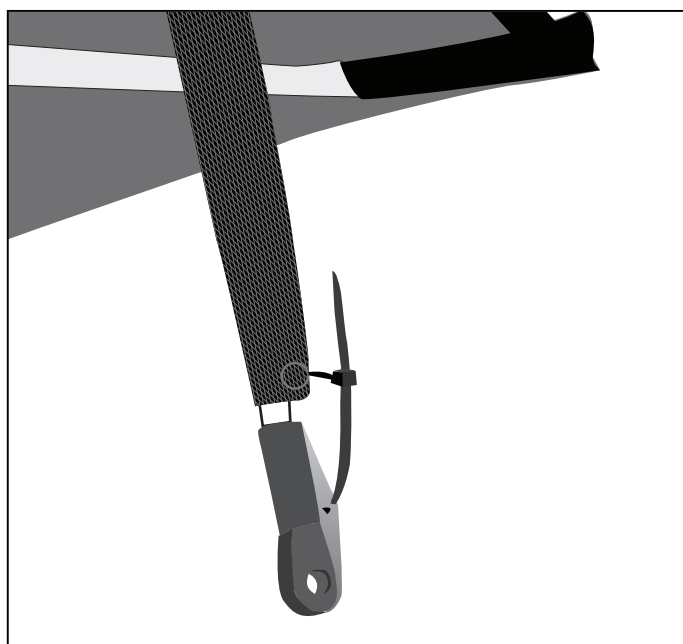

ÉTAPE 4: Choisissez 2 tiges de l'enclos à insérer dans une section courbée de l'armature (c.-à-d. n'importe quelle section de l'armature sur un modèle rond ou une section de coin sur un modèle ovale ou carré). Enlevez les attaches en C de ces tiges de l'enclos et de deux autres tiges de l'enclos à gauche et à droite. Soulevez ensuite la partie inférieure des 6 tiges pour les retirer des raccords de l'armature. En laissant les tiges de l'enclos toujours fixées aux poches qui entourent le rebord supérieur de l'enclos, posez les 2 tiges à plat sur le tapis du trampoline.

AVERTISSEMENT : N'ESSAYEZ JAMAIS DE DÉSENCLENER UNE TIGE DE L'ENCLOS DE SA POCHE OU DE RETIRER LA PIÈCE DE RACCORDEMENT ALORS QUE LA TIGE DE L'ENCLOS EST TENDUE.

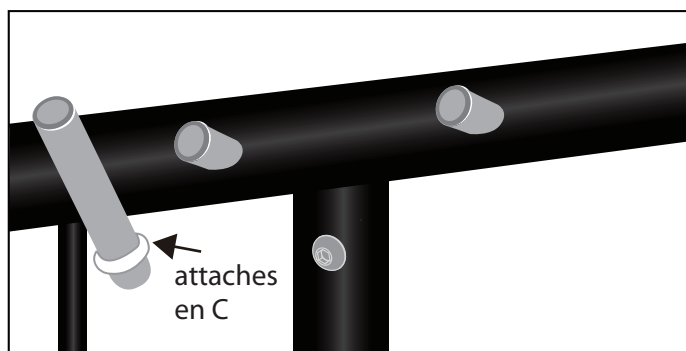

ÉTAPE 5: Prenez 2 des serre-joints en plastique et agrafez-les autour des 2 tiges de montage dans la découpe de la poche de l'enclos.

Si la surface des tiges est endommagée, veuillez communiquer avec votre détaillant Springfree pour commander des gaines de rechange **AVANT** d'installer le FlexrHoop.

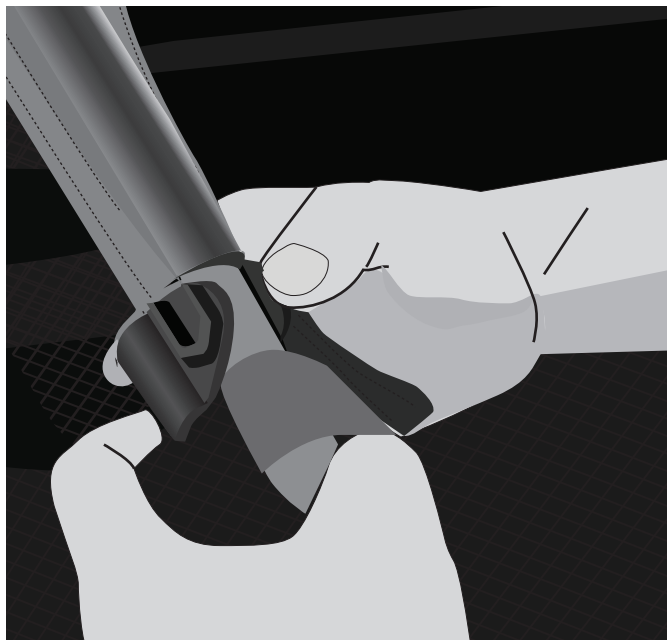

ÉTAPE 6: Assurez-vous que la partie supérieure de la tige de l'enclos est complètement insérée dans la poche de l'enclos; ensuite, en utilisant les écrous, les boulons et la clé hexagonale fournie, insérez l'extrémité de la courte tige et serrez le boulon afin de serrer le serre-joint sur la tige de l'enclos.

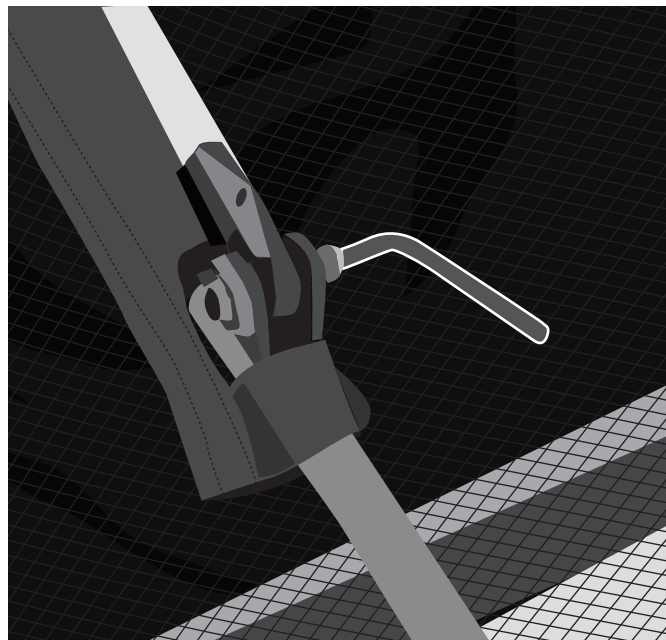

ÉTAPE 7: Agrafez les serre-joints en plastique autour des tiges de l'enclos. Positionnez les serre-joints de manière à ce qu'ils soient posés sur le rebord supérieur de la pièce de raccordement; puis, insérez l'extrémité de la longue tige et serrez le boulon de manière à serrer le serre-joint sur la tige de l'enclos. Vissez le boulon dans l'écrou partiellement, **NE LE SERREZ PAS COMPLÈTEMENT.**



ÉTAPE 8: En vous assurant que le rebord inférieur du panneau se trouve à l'intérieur de la bande supérieure de l'enclos, montez le filet. Courbez les 2 tiges fixées au FlexrHoop et insérez l'extrémité inférieure dans le raccordement qui se trouve sur l'armature. Assurez-vous que la tige est complètement enfoncée dans son raccordement et retenue en place par l'attache en C.



ÉTAPE 9: Trouvez les 2 courroies fixées aux longues tiges de soutien, à l'arrière du panneau. Faites passer la courroie dans la boucle en plastique et serrez afin d'incliner le haut du panneau vers l'avant ou l'arrière arrière.

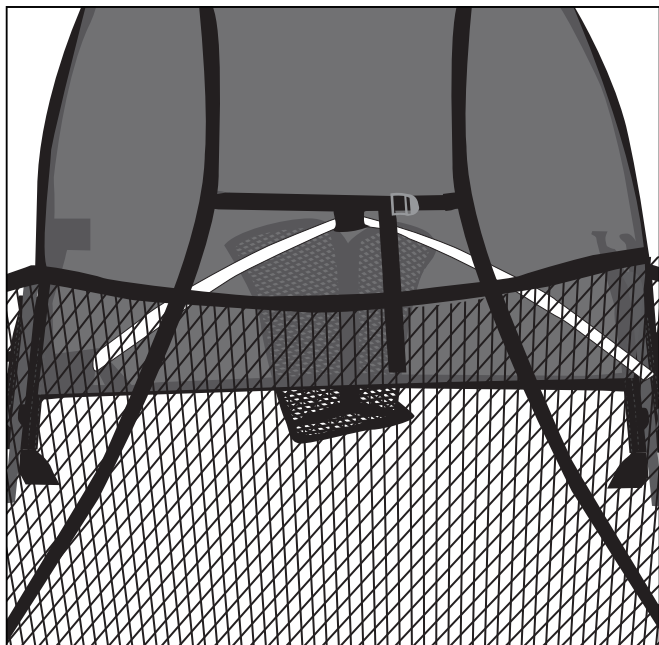

ÉTAPE 10: Glissez les serre-joints desserrés de l'étape no.7 vers le haut de la tige du filet jusqu'à ce que l'angle désiré du panneau-arrière soit achevé. Vérifiez que tous les serre-joints sont alignés dans la même direction, faisant face à l'extérieur du trampoline en sens opposé au centre du tapis du trampoline. Finalement, serrez complètement le boulon dans l'écrou pour fixer le panneau en place.

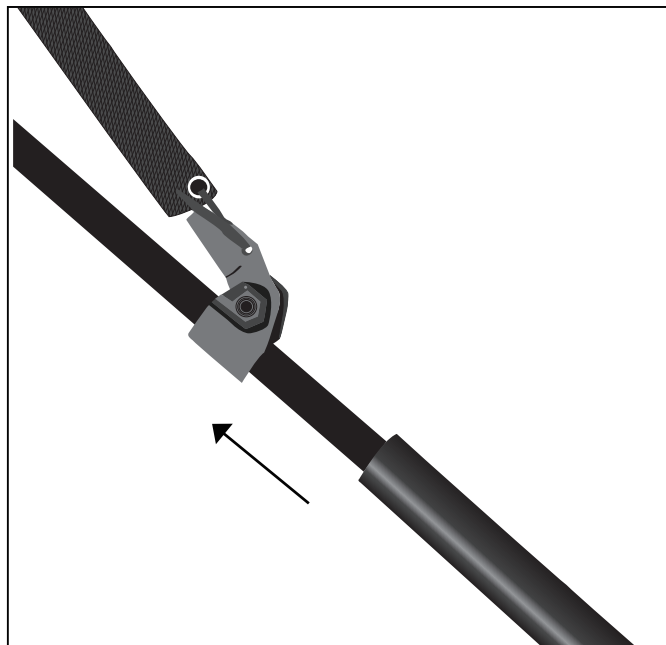

Félicitations! Vous avez réussi le montage de votre FlexrHoop de Springfree. Assurez-vous de passer en revue tous les avertissements et les précautions d'emploi avec votre famille avant de l'utiliser.

AMÉRIQUE DU NORD

Springfree Trampoline Inc.
1877 JUMP SAFE
customerservice@springfree.com

AUSTRALIE

Springfree Trampoline Aust Pty. Ltd.
1800 JUMP SAFE
info@springfree.com.au

NOUVELLE-ZÉLANDE

Springfree New Zealand Ltd.
0800 586 772
info@springfree.co.nz

Trampoline Springfree, le trampoline le plus sûr au monde. Tous droits réservés. Trampoline Springfree^{MC}, FlexiNet^{MC}, SoftEdge^{MC}, FlexrHoop^{MC}, FlexrStep^{MC} et FlexrShade^{MC} sont des marques déposées de Board & Batten International Inc. Les droits de propriété intellectuelle suivants (brevets délivrés et en instance) s'appliquent aux éléments de conception des trampolines Springfree, y compris, mais non exclusivement, le concept de trampoline à tiges, le rebord du tapis ne nécessitant aucun coussinet, le système exclusif de douilles de retenue des tiges, le filet de sécurité FlexiNet^{MC}, les systèmes de sécurité des tiges, les trampolines à rebord mou, les trampolines à tiges ronds et ovales : US 6,319,174, AU 2002351531, CA 2471272, CN ZL02825390.6, EP 1455904, NZ 513331, US 12/406572, AU 2004244931, CA 2536580, EP 04748813.5, US 7,708,667, AU 2004298391, CA 2553767, EP 04808913.0, US 7,854,687, AU 2004243128, CA 2527749, EP 1628715, AU 2004243127, CA 2527745, EP 04735534.2, AU 2005312433, CA 2591090, CN ZL200580046951.1, CZ 1824571, DE 60 2005 026 436.1, EP 1824571, ES 1824571, FR 1824571, GB 1824571, AU 2011201758, CA 2546014, CZ 1684875, DE 1684875, EP 1684875, ES 1684875, FR 1684875, GB 1684875, AU 2005247279, CA 2591007, EP 1814635, AU 2008202739, CA 2636402, CN 200810131785.0, CZ 2008694, DE 60 2008 004 693.1, EP 2008694, ES 2008694, FR 2008694, GB 2008694, IN 1091/KOL/2008, SE 2008694, US 7,678,024, AU 2008325304, CA 2704854, CN 200880122507.7, EP 08847146.1, IN 1630/KOLNP/2010, US 12/741481, AU 311568-311575, CA 117236 & 124457, EP 000580717-0001-000580717-0008. Des brevets, modèles déposés et demandes équivalents existent dans d'autres pays.