

# Betriebsanleitung

**CAVIUS**<sup>By</sup>  
 **AFRISO**



## Funk-Rauchwarnmelder ASD 20

---

Copyright 2019 AFRISO-EURO-INDEX GmbH. Alle Rechte vorbehalten.



## 1 Über diese Betriebsanleitung

Diese Betriebsanleitung beschreibt den „Funk-Rauchwarnmelder ASD 20“ (im Folgenden auch „Produkt“). Diese Betriebsanleitung ist Teil des Produkts.

- Sie dürfen das Produkt erst benutzen, wenn Sie die Betriebsanleitung vollständig gelesen und verstanden haben.
- Stellen Sie sicher, dass die Betriebsanleitung für alle Arbeiten an und mit dem Produkt jederzeit verfügbar ist.
- Geben Sie die Betriebsanleitung und alle zum Produkt gehörenden Unterlagen an alle Benutzer des Produkts weiter.
- Wenn Sie der Meinung sind, dass die Betriebsanleitung Fehler, Widersprüche oder Unklarheiten enthält, wenden Sie sich vor Benutzung des Produkts an den Hersteller.

Diese Betriebsanleitung ist urheberrechtlich geschützt und darf ausschließlich im rechtlich zulässigen Rahmen verwendet werden. Änderungen vorbehalten.

Für Schäden und Folgeschäden, die durch Nichtbeachtung dieser Betriebsanleitung sowie Nichtbeachten der am Einsatzort des Produkts geltenden Vorschriften, Bestimmungen und Normen entstehen, übernimmt der Hersteller keinerlei Haftung oder Gewährleistung.

## 2 Informationen zur Sicherheit

### 2.1 Warnhinweise und Gefahrenklassen

In dieser Betriebsanleitung finden Sie Warnhinweise, die auf potenzielle Gefahren und Risiken aufmerksam machen. Zusätzlich zu den Anweisungen in dieser Betriebsanleitung müssen Sie alle am Einsatzort des Produktes geltenden Bestimmungen, Normen und Sicherheitsvorschriften beachten. Stellen Sie vor Verwendung des Produktes sicher, dass Ihnen alle Bestimmungen, Normen und Sicherheitsvorschriften bekannt sind und dass sie befolgt werden.

Warnhinweise sind in dieser Betriebsanleitung mit Warnsymbolen und Signalwörtern gekennzeichnet. Abhängig von der Schwere einer Gefährdungssituation werden Warnhinweise in unterschiedliche Gefahrenklassen unterteilt.



## VORSICHT

VORSICHT macht auf eine möglicherweise gefährliche Situation aufmerksam, die bei Nichtbeachtung einen Unfall oder Sachschäden zur Folge haben kann.

## HINWEIS

HINWEIS macht auf eine möglicherweise gefährliche Situation aufmerksam, die bei Nichtbeachtung Sachschäden zur Folge haben kann.

Zusätzlich werden in dieser Betriebsanleitung folgende Symbole verwendet:



Dies ist das allgemeine Warnsymbol. Es weist auf die Gefahr von Verletzungen und Sachschäden hin. Befolgen Sie alle im Zusammenhang mit diesem Warnsymbol beschriebenen Hinweise, um Unfälle mit Todesfolge, Verletzungen und Sachschäden zu vermeiden.

## 2.2 Bestimmungsgemäße Verwendung

Das Produkt eignet sich ausschließlich zur Erkennung von Rauchentwicklung durch Feuer für den privaten Hausgebrauch. Das Produkt kann auch in Freizeitfahrzeugen verwendet werden. Der Sensorkopf Rauchwarnmelder ASD kann nur zusammen mit dem Funk-Montagesockel ASD 20 betrieben werden.

Eine andere Verwendung ist nicht bestimmungsgemäß und verursacht Gefahren.

Das Produkt darf nur in Innenräumen verwendet werden:

- Schlaf-, Wohn- und Arbeitsräume
- Kinderzimmer
- Lounges, Flure und Fluchtwege
- Freizeitfahrzeuge

Stellen Sie vor Verwendung des Produkts sicher, dass das Produkt für die von Ihnen vorgesehene Verwendung geeignet ist. Berücksichtigen Sie dabei mindestens folgendes:

- Alle am Einsatzort geltenden Bestimmungen, Normen und Sicherheitsvorschriften
- Alle für das Produkt spezifizierten Bedingungen und Daten
- Die Bedingungen der von Ihnen vorgesehenen Anwendung

Führen Sie darüber hinaus eine Risikobeurteilung in Bezug auf die konkrete, von Ihnen vorgesehene Anwendung nach einem anerkannten Verfahren durch und treffen Sie entsprechend dem Ergebnis alle erforderlichen Sicherheitsmaßnahmen. Berücksichtigen Sie dabei auch die möglichen Folgen eines Einbaus oder einer Integration des Produkts in ein System oder in eine Anlage.

Führen Sie bei der Verwendung des Produkts alle Arbeiten ausschließlich unter den in der Betriebsanleitung und auf dem Typenschild spezifizierten Bedingungen und innerhalb der spezifizierten technischen Daten und in Übereinstimmung mit allen am Einsatzort geltenden Bestimmungen, Normen und Sicherheitsvorschriften durch.

## 2.3 Vorhersehbare Fehlanwendung

Das Produkt darf insbesondere in folgenden Fällen und für folgende Zwecke nicht angewendet werden:

- Badezimmer, Duschräume, Küchen und andere Räume, in denen Rauch oder Dampf entstehen kann
- Garagen, Werkstätten und Bereiche, in denen Staub, Schmutz oder Abgase entstehen können
- Bei Temperaturen unter 0 °C oder über 40 °C
- Im Giebelbereich, da sich hier im Brandfall rauchfreie Luft ansammeln kann
- In der Nähe von Feuerstätten und offenen Kaminen
- In der Nähe Heizanlagen und Klimaanlage
- Räume die höher als 6 m sind
- Explosionsgefährdete Umgebung
  - Bei Betrieb in explosionsgefährdeten Bereichen kann Funkenbildung zu Verpuffungen, Brand oder Explosionen führen

## 2.4 Qualifikation des Personals

Arbeiten an und mit diesem Produkt dürfen nur von Personen vorgenommen werden, die den Inhalt dieser Betriebsanleitung und alle zum Produkt gehörenden Unterlagen kennen und verstehen.

## 2.5 Persönliche Schutzausrüstung

Verwenden Sie immer die erforderliche persönliche Schutzausrüstung. Berücksichtigen Sie bei Arbeiten an und mit dem Produkt auch, dass am Einsatzort Gefährdungen auftreten können, die nicht direkt vom Produkt ausgehen.

## 2.6 Veränderungen am Produkt

Führen Sie ausschließlich solche Arbeiten an und mit dem Produkt durch, die in dieser Betriebsanleitung beschrieben sind. Nehmen Sie keine Veränderungen vor, die in dieser Betriebsanleitung nicht beschrieben sind.

## 3 Transport und Lagerung

Das Produkt kann durch unsachgemäßen Transport und Lagerung beschädigt werden.

### HINWEIS

#### UNSACHGEMÄSSE HANDHABUNG

- Stellen Sie sicher, dass während des Transports und der Lagerung des Produkts die spezifizierten Umgebungsbedingungen eingehalten werden.
- Benutzen Sie für den Transport die Originalverpackung.
- Lagern Sie das Produkt nur in trockener, sauberer Umgebung.
- Stellen Sie sicher, dass das Produkt bei Transport und Lagerung stoßgeschützt ist.

**Nichtbeachtung dieser Anweisungen kann zu Sachschäden führen.**

---

## 4 Produktbeschreibung

### 4.1 Übersicht

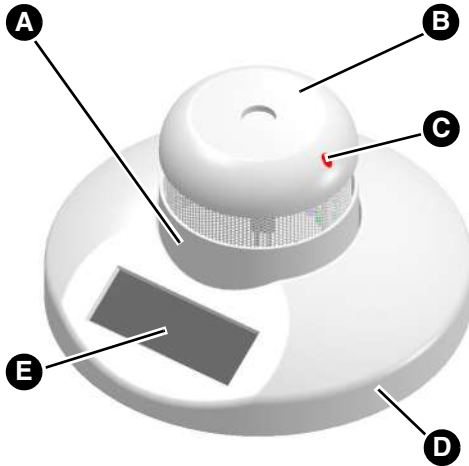

- A. Sensorkopf Rauchwarnmelder ASD
- B. Druckknopfaster (Testknopf)
- C. rote LED
- D. Funk-Montagesockel ASD 20
- E. Solarzelle

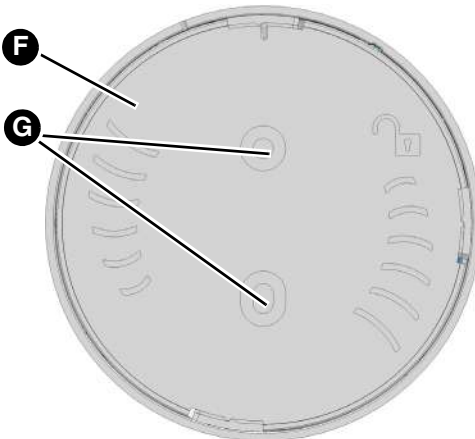

- F. Abdeckung/Halter
- G. Befestigungslöcher

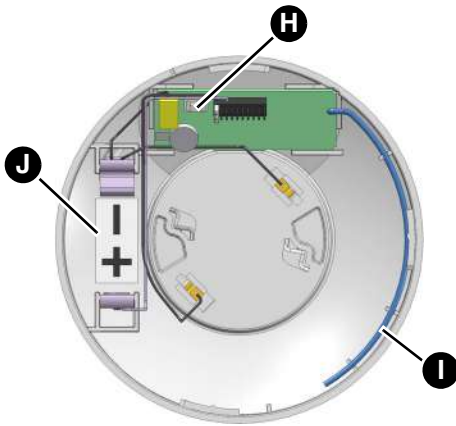

H. LRN-Taste

I. Antenne

J. Batteriefach für optionale Lithium-Batterie

## 4.2 Abmessungen

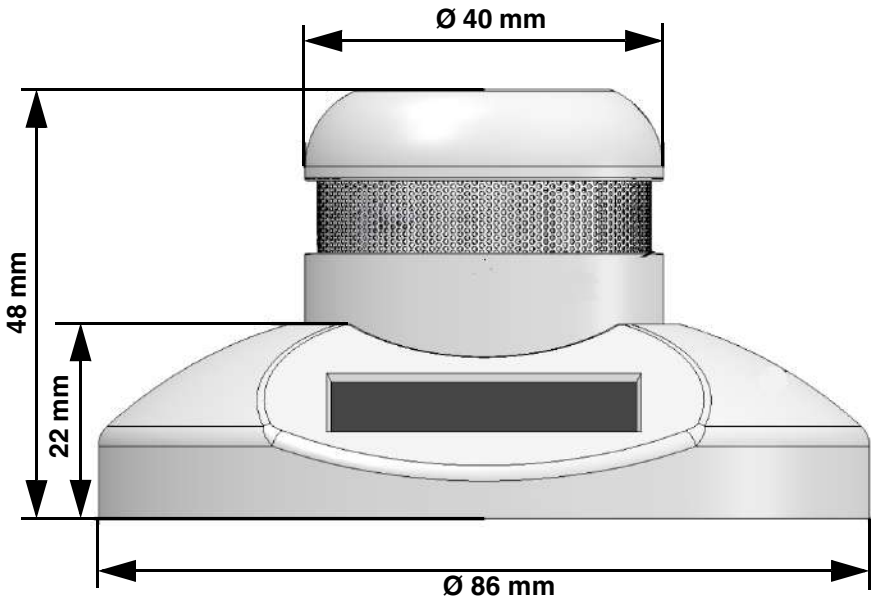



## 4.3 Funktion

Der Sensorkopf Rauchwarnmelder ASD kann nur zusammen mit dem Funk-Montagesockel ASD 20 betrieben werden.

Eine Solarzelle erzeugt die nötige Energie. Für den Einsatz in dunkler Umgebung muss in den Funk-Montagesockel ASD 20 eine Lithium-Batterie (optional) eingesetzt werden.

Über EnOcean®-Funk überträgt das Produkt folgende Informationen:

- Zustand Alarm/kein Alarm (zyklisch)
- Zustandsänderung (sofort)
- Umgebungstemperatur (zyklisch)

Jedes Produkt besitzt eine eindeutige Kennung. Beim Einsatz mehrerer Produkte kann der Empfänger diese durch die Kennung unterscheiden.

## 4.4 Zulassungsdokumente, Bescheinigungen, Erklärungen

Das Produkt entspricht:

- EMV-Richtlinie (2014/30/EU)
- Niederspannungsrichtlinie (2014/35/EU)
- Radio Equipment Directive, RED (2014/53/EU)
- RoHS-Richtlinie (2011/65/EU)
- Ökodesign-Richtlinie (2009/125/EG)

## 4.5 Technische Daten

### 4.5.1 Funk-Montagesockel ASD 20

Parameter	Wert
<b>Allgemeine Daten</b>	
Abmessungen (Ø B x H)	86 x 22 mm
Gewicht	38 g
Werkstoff Gehäuse	PC/ABS
Farbe	Weiß, ähnlich RAL 9003
Messbereich	Temperatur: 0/+40 °C
Genauigkeit	Temperatur: ±1K
<b>Temperatureinsatzbereich</b>	
Umgebung	-10/+50 °C
Lagerung	-20/+60 °C
Maximale Luftfeuchtigkeit	90 % (Nicht kondensierend)
<b>Spannungsversorgung</b>	
Über Solarzelle	Energy harvesting
Über Lithium-Batterie (optional)	DC 3,6 V ½ AA
<b>Elektrische Sicherheit</b>	
Schutzklasse	III (EN 60730-1; SELV)
Schutzart	IP 30 (EN 60529)
<b>Elektromagnetische Verträglichkeit (EMV) (2014/30/EU)</b>	
Angewandte Normen	EN 301489-3:V1.6.1 EN 301489-1:V1.9.2 EN 300220-1:V2.4.1 EN 300220-2:V2.4.1
<b>Niederspannungsrichtlinie (2014/35/EU)</b>	
Angewandte Norm	EN 60950-1:2006+A11:2009+A1:2010+A12+2011+A2:2013

Parameter	Wert
<b>Radio Equipment Directive, RED (2014/53/EU)</b>	
Angewandte Norm	EN 301489-3:V1.6.1 EN 61000-3-2:2013 EN 61000-3-3:2013 EN 300220-2:V3.1.1 EN 60950-1:2006 +A11:2009+ A1:2010+A12:2011+A2:2013 EN 62479:2010
<b>EnOcean®-Funk</b>	
Frequenz	868,3 MHz
Sendeleistung	Max. 10 mW
Reichweite	Siehe Kapitel "Informationen zu EnOcean®-Funk"
EnOcean Equipment Profile (EEP)	F6-05-02

## 4.5.2 Sensorkopf Rauchwarnmelder ASD

Parameter	Wert
Abmessungen (ø B x H)	40 x 43 mm
Betriebstemperatur	4/38 °C
Maximale Luftfeuchtigkeit	90 % (Nicht kondensierend)
Lagerung	-20/+60 °C
Rauchwarnmelder Typ	optisch
Einsatzbereich	Private Wohnungen/Häuser/ Freizeitfahrzeuge
Batterie	Lithium, 3 V, 1,6 Ah (nicht austauschbar)
Lebensdauer	10 Jahre bei normalem Gebrauch (1 Test pro Woche)

Parameter	Wert
Zustandsanzeige Low Battery	Ein kurzer Signalton ertönt und die rote LED blinkt alle 48 Sekunden. - Ab Beginn dieses Tons kann der Rauchwarnmelder ASD noch 30 Tage oder bei Alarm 4 Minuten betrieben werden.
Normal Betrieb	Die rote LED blinkt alle 48 Sekunden.
Alarm	- 3 aufeinanderfolgende Töne - rote LED blinkt alle 0,5 Sekunden
Alarm Schalldruckpegel	85 dB
<b>LED</b>	
Alarm	Blinkt alle 0,5 Sekunden
Erhöhte Abtastrate	Blinkt alle 2 Sekunden
Normalbetrieb	Blinkt alle 48 Sekunden
<b>Druckknopftaster</b>	
Bei normalem Betrieb	Funktionstest: Signal ertönt und rote LED blinkt
Bei Alarm	Durch Drücken des Druckknopftasters wird der Alarmton für 10 Minuten stumm geschaltet.
Zulassung	CNPP, AFNOR EN 14604:2005, EN 60065 Notifizierte Stelle: 0333 RoHS, Reach

## 5 Montage

Montieren Sie das Produkt an der Decke, möglichst mittig im Raum.

### 5.1 Montage vorbereiten

- ⇒ Stellen Sie sicher, dass das Produkt im Abstand von mindestens 50 cm zur Wand, einem Unterzug oder anderen Gegenständen befestigt wird.
- ⇒ Stellen Sie sicher, dass bei Verwendung von mehreren Produkten, die Produkte nummeriert oder mit dem Aufstellungsort beschriftet sind und erstellen Sie einen Aufstellplan.
- ⇒ Stellen Sie vor der Montage sicher, dass der solarbetriebene Energiespeicher des Funk-Montagesockels ASD 20 aufgeladen ist.
  - Normales Tageslicht reicht zum Aufladen des Energiespeichers aus.
  - Bei direkter Sonneneinstrahlung verkürzt sich die Aufladezeit.
- ⇒ Stellen Sie sicher, dass der Funk-Montagesockel ASD 20 mit der Solarzelle Richtung Lichtquelle montiert wird.

### 5.2 Einlernen

- ⇒ Stellen Sie sicher, dass der Funk-Montagesockel ASD 20 sich in der Nähe des AFRISOhome Gateways befindet.
- ⇒ Stellen Sie sicher, dass das AFRISOhome Gateway sich im „Einlern-Modus“ befindet. Details hierzu werden in der Betriebsanleitung des AFRISOhome Gateways beschrieben.

## HINWEIS

### ELEKTROSTATISCHE ENTLADUNG

- Erden Sie sich immer, bevor Sie die elektronischen Bauteile, beispielsweise die LRN-Taste, berühren.

**Nichtbeachtung dieser Anweisungen kann zu Sachschäden führen.**

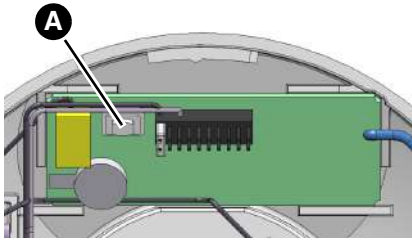

1. Drücken Sie mit einem stumpfen, nicht leitenden Gegenstand oder dem Finger die LRN-Taste (A) am Funk-Montagesockel ASD 20.
  - Der Funk-Montagesockel ASD 20 sendet ein Lern-Telegramm (LRNTEL) an das AFRISOhome Gateway.
  - Der Funk-Montagesockel ASD 20 ist mit dem AFRISOhome Gateway verbunden.

## 5.3 Funk-Montagesockel ASD 20 montieren

- ⇒ Stellen Sie sicher, dass der Funk-Montagesockel ASD 20 dem Aufstellplan entsprechend montiert wird.
  - ⇒ Stellen Sie sicher, dass beim Einsatz des Funk-Montagesockels ASD 20 in dunklen Räumen eine Lithium-Batterie (optional) verwendet wird.
1. Wählen Sie den Einsatzort ohne direkte Sonneneinstrahlung aus.
    - Direkte Sonneneinstrahlung führt zu falschen Temperaturwerten.

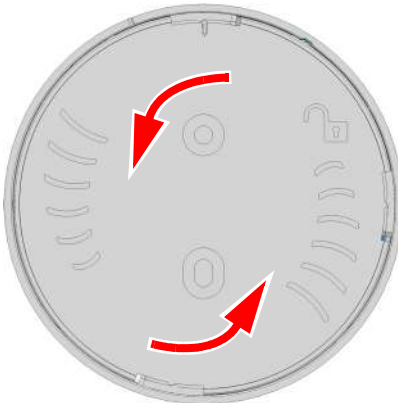

2. Drehen (Bajonettverschluss) Sie die Abdeckung/Halter von dem Gehäuse (Funk-Montagesockel ASD 20).

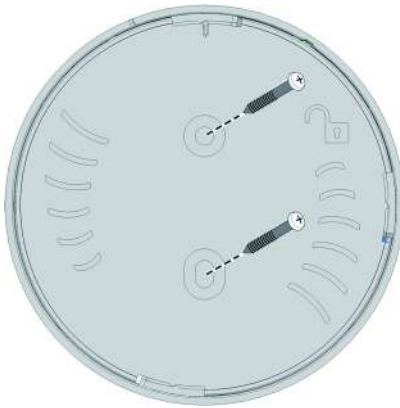

3. Montieren Sie die Abdeckung/Halter mit dem beiliegenden Montagematerial (Schrauben und Dübel).

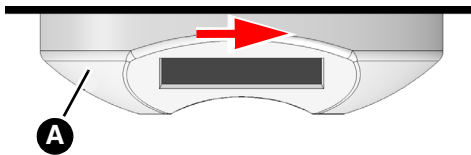

4. Drehen (Bajonettverschluss) Sie den Funk-Montagesockel ASD 20 (A) auf die Abdeckung/Halter.

## 5.4 Sensorkopf Rauchwarnmelder ASD eindrehen

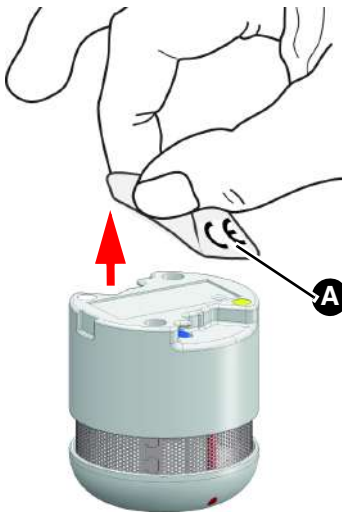

1. Entfernen Sie den Aufkleber (A) mit dem abgebildeten CE-Zeichen vom ASD.  
- Wenn der Aufkleber nicht entfernt wird, kann das die Funktion des Produkts beeinflussen.
2. Bewahren Sie den Aufkleber auf, indem Sie ihn beispielsweise in die Betriebsanleitung einkleben.

## HINWEIS

### FALSCHER HANDHABUNG BEIM EINDREHEN

Der Druckknopftaster (Testknopf) kann beim Eindrehen beschädigt werden.

- Stellen Sie sicher, dass der Sensorkopf Rauchwarnmelder ASD beim Eindrehen in den Funk-Montagesockel ASD 20 nicht am Druckknopftaster (Testknopf) festgehalten wird.

**Nichtbeachtung dieser Anweisungen kann zu Sachschäden führen.**

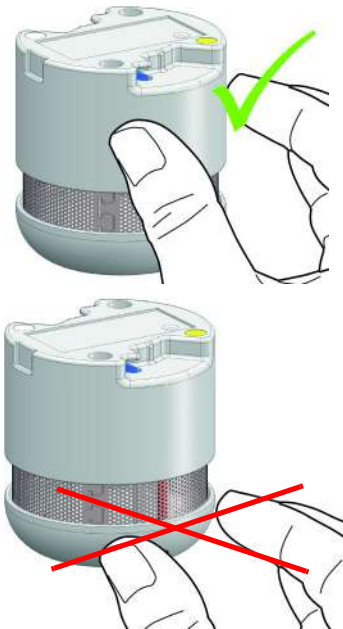

1. Halten Sie den Sensorkopf Rauchwarnmelder ASD zum Eindrehen in den Funk-Montagesockel ASD 20 am oberen Drittel fest.



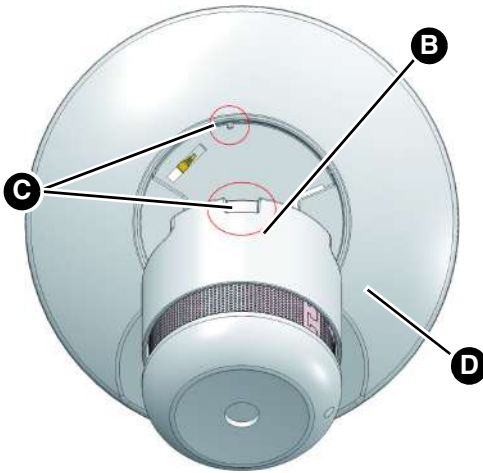

2. Setzen Sie den Sensor-kopf Rauchwarnmelder ASD (B) in den Funk-Montagesockel ASD 20 (D) ein. Berücksichtigen Sie dabei die Kodierstufe (C) am Sensor-kopf Rauchwarnmelder ASD und am Funk-Montagesockel ASD 20.

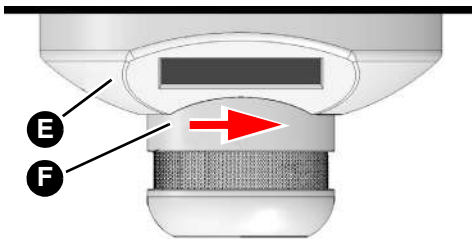

3. Drehen Sie den Sensor-kopf Rauchwarnmelder ASD (F) im Uhrzeigersinn in den Funk-Montagesockel ASD 20 (E) ein.  
- Der Sensor-kopf Rauchwarnmelder ASD muss hörbar einrasten (Bajonetverschluss).



Betriebsbereiter Zustand des Produkts.

## 6 Inbetriebnahme

⇒ Stellen Sie sicher, dass der solarbetriebene Energiespeicher des Funk-Montagesockels ASD 20 aufgeladen ist.

### 6.1 Funktionsprüfung



## VORSICHT

### LAUTER ALARMTON

Der Rauchwarnmelder ASD erzeugt einen sehr lauten Alarmton.

- Halten Sie bei der Funktionsprüfung einen Mindestabstand von 50 cm ein.

**Nichtbeachtung dieser Anweisungen kann zu Verletzungen führen.**

---

## HINWEIS

### UNSACHGEMÄSSE BEDIENUNG

- Stellen Sie sicher, dass der Druckknopftaster des Rauchwarnmelders ASD nicht mit einem spitzen Gegenstand gedrückt wird.

**Nichtbeachtung dieser Anweisungen kann zu Sachschäden führen.**

---

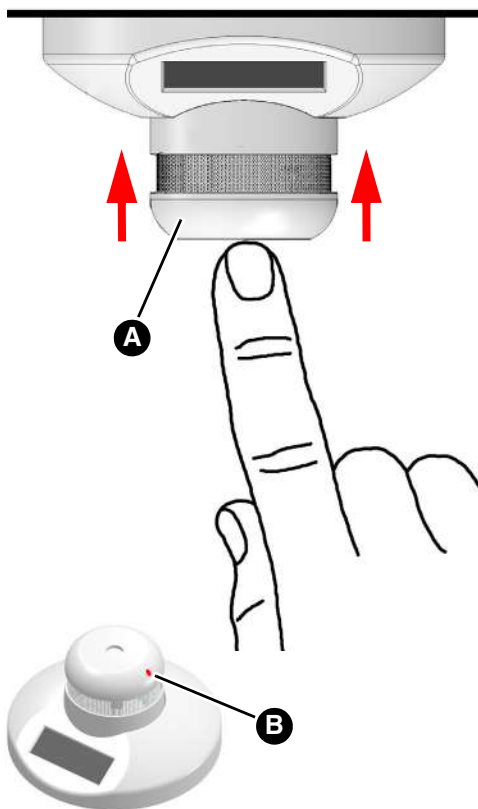

1. Drücken Sie auf den Druckknopftaster (Testknopf) des Rauchwarnmelders ASD (A).
  - Ein Signalton ertönt.
  - Die LED (B) blinkt zweimal rot.
  - Die AFRISOhome App, auf Ihrem Smartphone/ Tablet zeigt an, dass sich der Zustand des Produkts geändert hat.

⇒ Wenn die AFRISOhome App auf Ihrem Smartphone/Tablet keine Zustandsänderung anzeigt, prüfen Sie die Funkverbindung (siehe Kapitel "Störungsbeseitigung").

## 7 Wartung

### 7.1 Wartungsintervalle

1. Führen Sie einmal im Quartal eine Funktionsprüfung durch (siehe Kapitel "Funktionsprüfung").
2. Reinigen Sie das Produkt einmal pro Quartal (siehe "Wartungstätigkeiten").

### 7.2 Wartungstätigkeiten

- Sichtkontrolle auf Beschädigungen.
- Sichtkontrolle der Raucheintrittsöffnung auf Sauberkeit (kein Staub).
- Produkt absaugen.
- Produkt mit einem feuchten Tuch abwischen (Filtereinsatz nicht öffnen).

#### 7.2.1 Sensorkopf Rauchwarnmelder ASD ersetzen

1. Lösen Sie den Bajonettverschluss zwischen dem Sensorkopf Rauchwarnmelder ASD und dem Funk-Montagesockel ASD 20.
2. Entsorgen Sie den Sensorkopf Rauchwarnmelder ASD, siehe Kapitel "Außerbetriebnahme und Entsorgung".
3. Entfernen Sie vom neuen Sensorkopf Rauchwarnmelder ASD den Aufkleber mit dem CE-Zeichen und bewahren Sie diesen auf.
4. Drehen Sie den Sensorkopf Rauchwarnmelder ASD im Uhrzeigersinn in den Funk-Montagesockel ASD 20 ein.
  - Der Sensorkopf Rauchwarnmelder ASD muss hörbar einrasten (Bajonettverschluss).

## 8 Störungsbeseitigung

Störungen, die nicht durch die im Kapitel beschriebenen Maßnahmen beseitigt werden können, dürfen nur durch den Hersteller oder Fachkräften behoben werden.

Problem	Mögliche Ursache	Fehlerbehebung
Kein Funksignal	Der Funk-Montagesockel ASD 20 ist nicht aufgeladen	Legen Sie den Funk-Montagesockel ASD 20 für ungefähr 10 Minuten in die Sonne.  Legen Sie eine Lithium-Batterie in den Funk-Montagesockel ASD 20 ein.
	Der Funk-Montagesockel ASD 20 ist nicht richtig in das AFRISO-home Gateway einge-lernt	Lernen Sie den Funk-Montagesockel ASD 20 erneut ein (siehe Kapitel "Einlernen").
	Das Umfeld des Funk-Montagesockels ASD 20 hat sich geän- dert (Störung des Funk- feldes)	Prüfen Sie das Umfeld des Funk-Montageso- ckel ASD 20 auf Verän- derungen/Störungen (Metallschränke, Möbel/ Wände wurden ver- setzt).
	Ein kurzer Ton ertönt und die rote LED blinkt alle 48 Sekunden am Sensorkopf Rauch- wärmelder ASD	Batterie ist leer

Problem	Mögliche Ursache	Fehlerbehebung
Energiespeicher des Funk-Montagesockels ASD 20 ist entladen	Keine ausreichende Beleuchtung	Sorgen Sie für eine Lichtquelle.
	Lithium-Batterie entladen	Setzen Sie eine (neue) Lithium-Batterie ein (siehe "Produktbeschreibung").
Reichweiteneinschränkung der Funksignale	Metallgegenstände oder Materialien mit Metallbestandteilen in der Nähe	Halten Sie einen Mindestabstand von 50 cm zu Gegenständen oder Wänden ein.
Sonstige Störungen	-	Bitte wenden Sie sich an die AFRISO-Service Hotline.

## 9 Außerbetriebnahme und Entsorgung

Entsorgen Sie das Produkt nach den geltenden Bestimmungen, Normen und Sicherheitsvorschriften.

Elektronikteile dürfen nicht mit dem Hausmüll entsorgt werden.



1. Demontieren Sie das Produkt (siehe Kapitel "Montage" in umgekehrter Reihenfolge).
2. Entsorgen Sie das Produkt.

## 10 Rücksendung

Vor einer Rücksendung Ihres Produkts müssen Sie sich mit uns in Verbindung setzen.

## 11 Gewährleistung

Informationen zur Gewährleistung finden Sie in unseren Allgemeinen Geschäftsbedingungen im Internet unter [www.afriso.com](http://www.afriso.com) oder in Ihrem Kaufvertrag.



## 12 Ersatzteile und Zubehör

**HINWEIS****UNGEEIGNETE TEILE**

- Verwenden Sie nur Original Ersatz- und Zubehörteile des Herstellers.

**Nichtbeachtung dieser Anweisung kann zu Sachschäden führen.**

**Produkt**

Artikelbezeichnung	Art.-Nr.	Abbildung
Funk-Rauchwarnmelder ASD 20	61249	
Funk-Montagesockel ASD 20	61253	
Sensorkopf Rauchwarnmelder ASD	61246	



## 13 Informationen zu EnOcean®-Funk

### 13.1 Reichweiten des EnOcean®-Funks

Weiterführende Informationen zur Reichweitenplanung mit EnOcean® finden Sie auf [www.enocean.com](http://www.enocean.com).

### 13.2 Weiterführende Informationen zu EnOcean®-Funksystemen

Weiterführende Informationen zu Planung, Installation und Betrieb von EnOcean®-Funksystemen finden Sie auf [www.enocean.com](http://www.enocean.com).

- Funkstandard
- Funktechnologie
- AN001
- AN102
- AN103
- AN201

### 13.3 Möglichkeiten der EnOcean®-Technologie

Unterlagen über EnOcean®-Technologien finden Sie im Internet unter [www.afrisohome.de](http://www.afrisohome.de).

Auf unserem YouTube-Channel finden Sie eine Reihe von Videos zu AFRISO-Produkten.



## 14.2 EU-Konformitätserklärung

	
<b>Technik für Umweltschutz</b> <span style="float: right;">Messen. Regeln. Überwachen.</span>	
<b>EU – Konformitätserklärung</b> <i>EC-Declaration of Conformity / Déclaration CE de conformité / Declaración de conformidad CE / Declaração de conformidade CE</i>	
<b>Formblatt</b> <b>FB 27 - 03</b>	
Name und Anschrift des Herstellers: <u>AFRISO-EURO-INDEX GmbH, Lindenstr. 20, 74363 Güglingen</u> <i>Manufacturer / Fabricant / Fabricante / Nome e endereço do fabricante:</i>	
Erzeugnis: <u>Funk-Montagesockel für Rauchwarnmelder</u> <i>Product / Produit / Producto / Produto:</i>	
Typenbezeichnung: <u>ASD 10, ASD 20</u> <i>Type / Type / Tipo / Tipo:</i>	
Betriebsdaten: <u>Solar 3V</u> <i>Techn. Details:</i> <i>Caractéristiques / Características / Detalhes técnicos:</i>	
Das bezeichnete Erzeugnis stimmt mit den Vorschriften folgender Europäischer Richtlinien überein: <i>The above mentioned product meets the requirements of the following European Directives</i> <i>Le produit mentionné est conforme aux prescriptions des Directives Européennes suivantes</i> <i>El producto indicado cumple con las prescripciones de las Directivas Europeas siguientes</i> <i>O produto indicado cumpre com as prescrições das seguintes Diretivas Europeias:</i>	
<b>Elektromagnetische Verträglichkeit (2014/30/EU)</b> <i>Directive Electromagnetic Compatibility / Directive compatibilité électromagnétique / Directiva compatibilidad electromagnética / Diretiva sobre compatibilidade eletromagnética</i>	
- EN 301489-3:V1.6.1, EN 301489-1:V1.9.2 - EN 300220-1:V2.4.1, EN 300220-2:V2.4.1	
<b>Niederspannungsrichtlinie (2014/35/EU)</b> <i>Low Voltage Directive / Directive basse tension / Directiva baja tensión / Directiva sobre baixa tensão</i>	
- EN 60950-1:2006+A11:2009+A1:2010+A12:2011+A2:2013	
<b>RoHS-Richtlinie (2011/65/EU)</b> <i>RoHS Directive / Directive RoHS / Directiva RoHS / Diretiva RoHS</i>	
<b>Radio Equipment Directive, RED (2014/53/EU)</b> <i>RED Directive / Directive RED / Directiva RED / Diretiva RED</i>	
- EN 301489-3:V1.6.1, EN 61000-3-2:2013, EN 61000-3-3:2013, EN 300220-2:V3.1.1, - EN 60950-1:2006+A11:2009+A1:2010+A12:2011+A2:2013, EN 62479:2010	
Unterzeichner: <i>Signed / Signataire / Firmante / Assinado por:</i>	<u>Dr. Aldinger, Geschäftsführer Technik</u> <i>Technical Director / Diretor Técnico</i>
<u>5.4.2018</u> <i>Datum / Date / Fecha / Data</i>	 <i>Unterschrift / Signature / Firma / Assinatura</i>
Version: 3 / Index: 0	AFRISO-EURO-INDEX GmbH    D-74363 Güglingen    Seite: 1 von 1

## 14.3 Testbericht CNPP



Prévention et maîtrise des risques

**GROUPE CNPP**  
**DPMES / LEI**  
**LABORATOIRE ELECTRONIQUE INCENDIE**  
 Route de la chapelle Réanville  
 CD 64 – CS22265  
 F27950 SAINT-MARCEL  
 Téléphone : +33 (0)2 32 53 64 49  
 Télécopie : +33 (0)2 32 53 64 96

**RAPPORT D'ESSAIS / TESTS REPORT N° FE 17 00 01**

<p>DEMANDE PAR <i>REQUESTED BY</i></p> <p>OBJET <i>OBJECT</i></p> <p>DENOMINATION TECHNIQUE <i>TECHNICAL DESIGNATION</i></p> <p>REFERENCE COMMERCIALE <i>COMMERCIAL REFERENCE</i></p> <p>MARQUE COMMERCIALE <i>COMMERCIAL MARK</i></p> <p>CONSTRUCTEUR MANUFACTURER</p> <p>CONCLUSION <i>CONCLUSION</i></p> <p>Cachet et signature du Directeur <i>Company stamp and Director's signature</i></p>	<p>: <b>AFNOR Certification</b> 11 rue Francis de Pressensé 93571 – La Plaine Saint Denis Cedex</p> <p>: DOSSIER ENREGISTRE SOUS LE : <b>FOLDER REGISTERED UNDER THE</b> : <b>N° 292-0525/ ACE-0016</b></p> <p>: <b>Dispositif d'alarme de fumée</b> : <b>Smoke alarm device</b></p> <p>: <b>2301-001</b></p> <p>: <b>CAVIUS/AFRISO</b></p> <p>: <b>CAVIUS APS</b></p> <p>: Voir Partie 1, chapitre II : <i>See Part I, chapter II</i></p> <div style="border: 1px solid black; padding: 5px; text-align: center;"> <p>GROUPE CNPP              DPMES              Laboratoire Electronique Incendie              Pour le Directeur des Laboratoires et par délégation              Chef de Service              Bruno PETIT              Signature électronique</p> </div>
<p>Visa du responsable d'essais (<i>Tests engineer visa</i>)</p> <p>Date du présent rapport d'essais (<i>Date of this tests report</i>)</p> <p>Le présent rapport d'essais comporte</p> <p><input type="checkbox"/> <i>This tests report includes</i></p>	<p>: <b>27 février 2017</b></p> <p><b>1<sup>ère</sup> partie → 8 pages &amp; 2 annexes</b>  <b>2<sup>ème</sup> partie → 20 pages</b>  <b>1<sup>st</sup> part → 8 pages &amp; 2 annexes</b>  <b>2<sup>nd</sup> part → 20 pages</b></p>

L'accréditation du COFRAC atteste de la compétence des laboratoires pour les seuls essais couverts par l'accréditation.  
 Seuls les essais identifiés par le symbole © sont effectués sous le couvert de l'accréditation.  
*The accreditation of the COFRAC gives evidence of the competence of laboratories for the only tests covered by the accreditation.  
 Only the tests identified by the symbol © are performed under the shelter of accreditation.*

Essais effectués dans le cadre d'une demande de certificat de constance des performances selon le Règlement (UE) 305/2011 –  
 Règlement Produit de Construction  
*Tests carried out in view of delivery of a certificate of constancy of performance according to the Regulation (EU) 305/2011 -  
 Construction Product Regulation*

Trame EN 14604 & VDS 3131 - Version 4



ACCREDITATION  
 N° 1-0064  
**ESSAIS**  
 Pour le Responsable  
 www.cofrac.fr

Ce document atteste uniquement des caractéristiques de l'échantillon soumis aux essais et ne préjuge pas des caractéristiques de produits similaires. Il ne constitue donc pas une certification de produit au sens de l'article L115-27 au code de la consommation, ni un agrément de quelque nature que ce soit. La reproduction de ce document n'est autorisée, sans approbation préalable du CNPP, que sous sa forme intégrale. Le CNPP décline toute responsabilité en cas de reproduction ou de publication non contrôlée. Le CNPP ne renonce ni émet (établir) les engagements énoncés dans le présent document pour les notices dans des tirages de synthèse ou d'état général publiés sans suite par ses soins.  
*This document gives evidence only of characteristics of the sample subjected to the tests carried out or controlled by the laboratory and does not pre-judge characteristics of similar products. It does not thus constitute a certification of products in the sense of the article L. 115-27 of the code of the consumption, or an approval whatever nature it is. The reproduction of this document is not authorized, except preliminary approval of CNPP, only under its complete form. CNPP declines any responsibility in case of reproduction or non controlling publication. CNPP renounces the right to use the information which result from the present document to include them in works of synthesis or general notice, the envisaged works which can be published by its own.*

CNPP Entreprise SARL, au capital de 8 500 000 € • SIRET 34290125300050 • N° TVA FR 50342901253 • Code NAF 8559A • RC Evreux 1987800299  
 Siège Social : CS 22265 - F 27950 SAINT-MARCEL • N° formateur 23270036727

**www.cnpp.com**

## 14.4 CE Zertifikat



**0333**

# Certificat

Certificate

Page 1/2

**Certificat de constance des performances des Dispositifs d'alarme de fumée**

Délivré conformément au Règlement (UE) 305/2011 du Parlement Européen et du Conseil du 9 mars 2011 (Règlement Produits de Construction ou RPC)

**Délivré par :**

Organisme de certification :	AFNOR Certification
Numéro d'identification :	0333
Adresse :	11, rue Francis de Pressensé FR-93571 La Plaine Saint-Denis Cedex

**Délivré à :**

Distributeur	AFRISO EURO INDEX GmbH
Adresse :	74363 Gügingen GERMANY

**Lieu de production :**  
BAOJIE ELECTRONICS SHENZHEN LIMITED : Baoan, SHENZHEN CHINE

Description du (des) produit(s) : Voir Annexe

AFNOR Certification atteste que toutes les dispositions relatives à l'évaluation et à la vérification de la constance des performances et aux performances décrites dans l'annexe ZA de la norme EN 14604 : 2005 + AC : 2008 sont appliquées selon le système 1 et que le Dispositif d'alarme de fumée répond aux dispositions de l'annexe ZA de la norme EN 14604 : 2005 + AC : 2008.

**Numéro de certificat : 0333-CPR-292157-2**

Conditions et période de validité du certificat : ce certificat a été délivré pour la première fois le **25 mai 2018**.  
Sauf suspension ou annulation, ce certificat demeure valide tant que les conditions précisées dans les spécifications techniques harmonisées ou les conditions de fabrication en usine ou le contrôle de la production des produits ne sont pas modifiés de manière significative.

Date d'émission du certificat : **25 mai 2018**

Date de validité du certificat : **25 mai 2018**



Directeur Général d'AFNOR Certification  
Franck LEBEUGLE



**cofrac**  
CERTIFICATION  
DES PRODUITS  
ET SERVICES  
ACCREDITÉE  
PAR LE  
COMITÉ  
FRANCOIS  
WWW.COFRAC.FR



**afnor**  
CERTIFICATION

11 rue Francis de Pressensé - 93571 La Plaine Saint-Denis Cedex - France - T: +33 (0)1 41 62 80 00 - F: +33 (0)1 49 17 90 00  
SAS au capital de 18 187 000 € - 475 076 602 RCS Bobigny - [www.afnor.org](http://www.afnor.org)

**CE**  
0333

**Certificat**  
Certificate

Page 2/2

Annexe au certificat émis le 25 mai 2018 : 0333-CPR-292157-2

Distributeur  
**AFRISO EURO INDEX GmbH**  
74363  
Güdingen GERMANY

Lieu de production :  
BAOJIE ELECTRONICS SHENZHEN LIMITED : Baoan, SHENZHEN CHINE

Description des produits

Identification du (des) produit (s) certifié(s) (référence)	Désignation du (des) produit(s) selon la norme	Numéro de dossier	Utilisation des produits
ASD 10 (CAVIUS by AFRISO)	Dispositif d'Alarme de Fumée	292.0621	<p><b>Nature du capteur :</b> Optique de fumée utilisant la diffusion ou la transition de lumière</p> <p><b>Montage :</b> mural ou plafonnier</p> <p><b>Alimentation :</b> interne au dispositif Ultra 123 (CR17345)(Duracell) CR123A (Huiderul)</p> <p><b>Options :</b></p> <ul style="list-style-type: none"> <li>- Indicateur d'alarme individuelle : oui</li> <li>- Interconnectable : non (radio détecteur/terminal)</li> <li>- Utilisation dans les véhicules de loisir : oui</li> <li>- Neutralisation d'alarme : non</li> <li>- Accessibilité : non</li> <li>- Report défaut de batterie la nuit : non</li> </ul>

Cette annexe ne peut être ni présentée, ni reproduite, sans le document auquel elle se rattache.



Directeur Général d'AFNOR Certification  
Franck LEBEUGLE



11 rue Francis de Pressensé - 93571 La Plaine Saint-Denis Cedex - France - T +33 (0)1 41 62 80 00 - F +33 (0)1 49 17 90 00  
SAS au capital de 18 187 000 € - 479 076 902 RCS Boulogne - [www.afnor.org](http://www.afnor.org)

**afnor**  
CERTIFICATION

# Operating instructions



## Wireless smoke alarm ASD 20

---

Copyright 2019 AFRISO-EURO-INDEX GmbH. All rights reserved.



## 1 About these operating instructions

These operating instructions describe the "wireless smoke alarm ASD 20" (also referred to as "product" in these operating instructions). These operating instructions are part of the product.

- You may only use the product if you have fully read and understood these operating instructions.
- Verify that these operating instructions are always accessible for any type of work performed on or with the product.
- Pass these operating instructions as well as all other product-related documents on to all owners of the product.
- If you feel that these operating instructions contain errors, inconsistencies, ambiguities or other issues, contact the manufacturer prior to using the product.

These operating instructions are protected by copyright and may only be used as provided for by the corresponding copyright legislation. We reserve the right to modifications.

The manufacturer shall not be liable in any form whatsoever for direct or consequential damage resulting from failure to observe these operating instructions or from failure to comply with directives, regulations and standards and any other statutory requirements applicable at the installation site of the product.



## 2 Information on safety

### 2.1 Safety messages and hazard categories

These operating instructions contain safety messages to alert you to potential hazards and risks. In addition to the instructions provided in these operating instructions, you must comply with all directives, standards and safety regulations applicable at the installation site of the product. Verify that you are familiar with all directives, standards and safety regulations and ensure compliance with them prior to using the product.

Safety messages in these operating instructions are highlighted with warning symbols and warning words. Depending on the severity of a hazard, the safety messages are classified according to different hazard categories.



## CAUTION

CAUTION indicates a hazardous situation, which, if not avoided, can result in injury or equipment damage.

## NOTICE

NOTICE indicates a hazardous situation, which, if not avoided, can result in equipment damage.

In addition, the following symbols are used in these operating instructions:



This is the general safety alert symbol. It alerts to injury hazards or equipment damage. Comply with all safety instructions in conjunction with this symbol to help avoid possible death, injury or equipment damage.

## 2.2 Intended use

The product may only be used for the detection of smoke caused by fire in private rooms and recreation vehicles. The product may also be used in recreation vehicles. The sensor head smoke alarm ASD can only be operated in conjunction with the wireless mounting base ASD 20.

Any use other than the application explicitly permitted in these operating instructions is not permitted and causes hazards.

The product may only be used indoors:

- Bedrooms, living room, workrooms
- Children's rooms
- Lounges, hallways and escape ways
- Recreation vehicles

Verify that the product is suitable for the application planned by you prior to using the product. In doing so, take into account at least the following:

- All directives, standards and safety regulations applicable at the installation site of the product
- All conditions and data specified for the product
- The conditions of the planned application

In addition, perform a risk assessment in view of the planned application, according to an approved risk assessment method, and implement the appropriate safety measures, based on the results of the risk assessment. Take into account the consequences of installing or integrating the product into a system or a plant.

When using the product, perform all work and all other activities in conjunction with the product in compliance with the conditions specified in the operating instructions and on the nameplate, as well as with all directives, standards and safety regulations applicable at the installation site of the product.

## 2.3 Predictable incorrect application

The product must never be used in the following cases and for the following purposes:

- Bathrooms, shower rooms, kitchens and other rooms which are subject to the formation smoke or vapour
- Garages, workshops and areas which are subject to the formation of dust, dirt or flue gases
- At temperatures below 0 °C or above 40 °C
- In the top area of pointed ceilings / gables since smoke-free air can collect in such areas in the case of fire
- In the vicinity of heat-producing appliances or open fireplaces
- In the vicinity of heating systems and air conditioning systems
- In rooms with a ceiling height exceeding 6 m
- Hazardous area (EX)
  - If the product is operated in hazardous areas, sparks may cause deflagrations, fires or explosions

## 2.4 Qualification of personnel

Only persons who are familiar with and understand the contents of these operating instructions and all other pertinent product documentation are authorized to work on and with this product.

## 2.5 Personal protective equipment

Always wear the required personal protective equipment. When performing work on and with the product, take into account that hazards may be present at the installation site which do not directly result from the product itself.

## 2.6 Modifications to the product

Only perform work on and with the product which is explicitly described in these operating instructions. Do not make any modifications to the product which are not described in these operating instructions.

## 3 Transport and storage

The product may be damaged as a result of improper transport or storage.

### NOTICE

#### **INCORRECT HANDLING**

- Verify compliance with the specified ambient conditions during transport or storage of the product.
- Use the original packaging when transporting the product.
- Store the product in a clean and dry environment.
- Verify that the product is protected against shocks and impact during transport and storage.

**Failure to follow these instructions can result in equipment damage.**

---

## 4 Product description

### 4.1 Overview

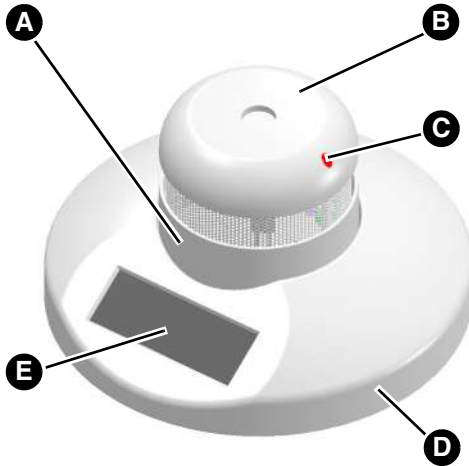

- A. Sensor head smoke alarm ASD
- B. Pushbutton (test button)
- C. red LED
- D. Wireless mounting base ASD 20
- E. Solar cell

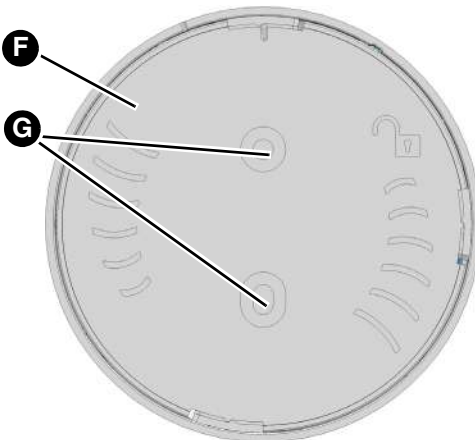

- F. Cover/holder
- G. Fixing holes

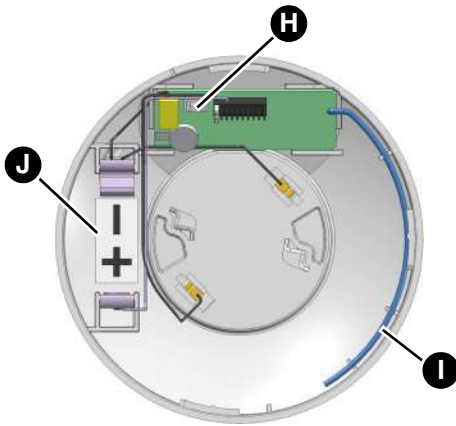

- H. LRN pushbutton
- I. Antenna
- J. Battery compartment for optional lithium battery

## 4.2 Dimensions

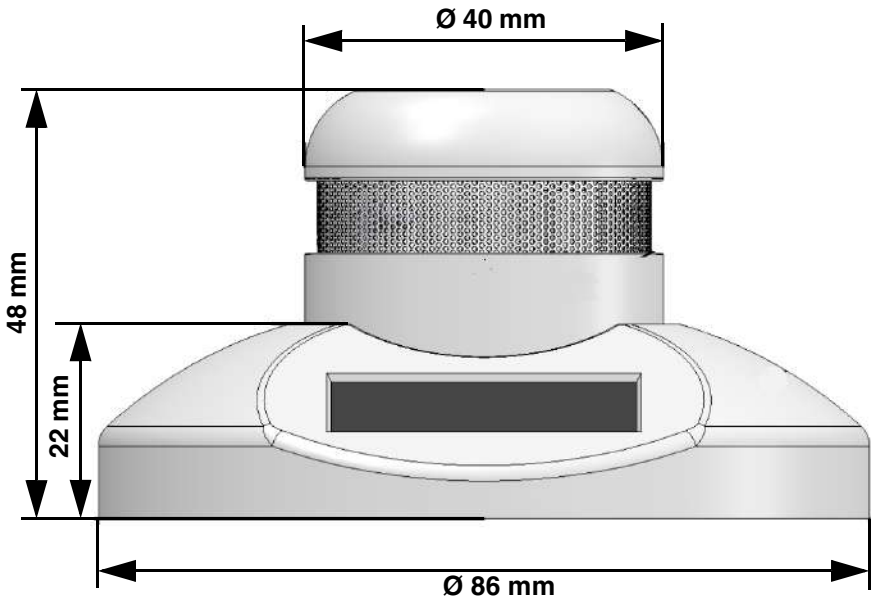

## 4.3 Function

The sensor head smoke alarm ASD can only be operated in conjunction with the wireless mounting base ASD 20.

A solar cell generates the required energy. A lithium battery (optional) must be inserted into the wireless mounting base ASD 20 for use in darker environments.

The product transmits the following information via EnOcean® wireless:

- State alarm/no alarm (cyclically)
- State transition (immediately)
- Ambient temperature (cyclically)

Each product has a unique ID. If multiple products are used, the recipient can distinguish them based on this ID.

## 4.4 Approvals, conformities, certifications

The product complies with:

- EMC Directive (2014/30/EU)
- Low Voltage Directive (2014/35/EU)
- Radio Equipment Directive, RED (2014/53/EU)
- RoHS Directive (2011/65/EU)
- Ecodesign Directive (2009/125/EC)

## 4.5 Technical data

### 4.5.1 Wireless mounting base ASD 20

Parameter	Value
<b>General specifications</b>	
Dimensions (Ø W x H)	86 x 22 mm
Weight	38 g
Housing material	PC/ABS
Colour	White, similar to RAL 9003
Measuring range	Temperature: 0/+40 °C
Accuracy	Temperature: ±1K
<b>Operating temperature range</b>	
Ambient	0/+40 °C
Storage	-20/+60 °C
Maximum humidity	90 % (non-condensing)
<b>Supply voltage</b>	
Via solar cell	Energy harvesting
Via lithium battery (optional)	DC 3.6 V ½ AA
<b>Electrical safety</b>	
Protection class	III (EN 60730-1; SELV)
Degree of protection	IP 30 (EN 60529)
<b>Electromagnetic compatibility (EMC) (2014/30/EU)</b>	
Applied standards	EN 301489-3:V1.6.1 EN 301489-1:V1.9.2 EN 300220-1:V2.4.1 EN 300220-2:V2.4.1
<b>Low Voltage Directive (2014/35/EU)</b>	
Applied standard	EN 60950-1:2006+A11:2009+A1:2010+A12+2011+A2:2013



Parameter	Value
<b>Radio Equipment Directive, RED (2014/53/EU)</b>	
Applied standard	EN 301489-3:V1.6.1 EN 61000-3-2:2013 EN 61000-3-3:2013 EN 300220-2:V3.1.1 EN 60950-1:2006 +A11:2009+ A1:2010+A12:2011+A2:2013 EN 62479:2010
<b>EnOcean® wireless</b>	
Frequency	868.3 MHz
Transmission power	Max. 10 mW
Range	See chapter "Information on EnOcean® wireless"
EnOcean Equipment Profile (EEP)	F6-05-02

## 4.5.2 Sensor head smoke alarm ASD

Parameter	Value
Dimensions (ø W x H)	40 x 43 mm
Operating temperature	4/38 °C
Maximum humidity	90 % (non-condensing)
Storage	-20/+60 °C
Smoke alarm type	Optical
Application area	Private apartments/houses/ recreation vehicles
Battery	Lithium, 3 V, 1.6 Ah (not replaceable)
Service life	10 years with normal operation (1 test per week)

Parameter	Value
State indication Low Battery	A short acoustic signal sounds and the red LED flashes every 48 seconds. - When this acoustic signal starts, the smoke alarm ASD can be operated for another 30 days or 4 minutes in the case of an alarm.
Normal operation	The red LED flashes every 48 seconds.
Alarm	- 3 subsequent alarm sounds - red LED flashes every 0.5 seconds
Sound pressure of alarm	85 dB
<b>LED</b>	
Alarm	Flashes every 0.5 seconds
Increased sampling rate	Flashes every 2 seconds
Normal mode	Flashes every 48 seconds
<b>Pushbutton</b>	
During normal operation	Function test: Signal sounds and red LED flashes
In case of an alarm	Pressing the pushbutton mutes the alarm sound for 10 minutes.
Approval	CNPP, AFNOR EN 14604:2005, EN 60065 Notified body: 0333 RoHS, Reach

## 5 Mounting

Mount the product to the ceiling, if possible in the middle of the room.

### 5.1 Preparing mounting

- ⇒ Ensure that the product is mounted with a distance of at least 50 cm from the wall, a joist or from other objects.
- ⇒ If you intend to mount multiple products, start by creating a mounting plan with the appropriate mounting locations. Then label the products with numbers or the corresponding mounting location to help avoid confusion of mounting locations.
- ⇒ Prior to mounting, verify that the solar-operated energy storage module of the wireless mounting base ASD 20 has been charged.
  - Regular daylight is sufficient for charging the energy storage module.
  - Exposure to direct sunlight reduces the charging time.
- ⇒ Verify that the solar cell of the wireless mounting base ASD 20 is mounted facing towards the light source.

### 5.2 Teaching in

- ⇒ Verify that the wireless mounting base ASD 20 is in the vicinity of the AFRISOhome gateway.
- ⇒ Verify that the AFRISOhome gateway is in "Learn" mode. See the operating instructions of the AFRISOhome gateway for information detailed information.

## NOTICE

### ELECTROSTATIC DISCHARGE

- Always earth yourself before touching electronic components, for example, the LRN key.

**Failure to follow these instructions can result in equipment damage.**

---

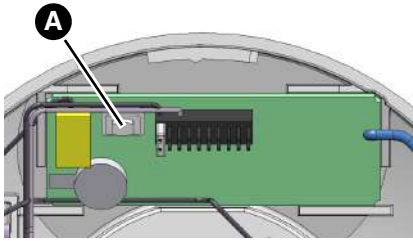

1. Press the LRN pushbutton (A) of the wireless mounting base ASD 20 with an object that is not pointed and not conductive.
  - The wireless mounting base ASD 20 sends a Learn telegram (LRNTEL) to the AFRISOhome gateway.
  - The wireless mounting base ASD 20 is now connected to the AFRISOhome gateway.

### 5.3 Mounting the wireless mounting base ASD 20

- ⇒ Verify that the mounting position of the wireless mounting base ASD 20 conforms to the mounting plan.
  - ⇒ Verify that a lithium battery (option) is used if the wireless mounting base ASD 20 is used in darker environments.
1. Choose an installation site without direct exposure to sunlight.
    - Direct sunlight causes incorrect temperature values.

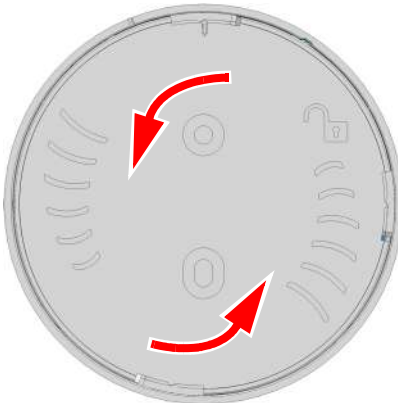

2. Turn (bayonet joint) the cover/holder from the housing (wireless mounting base ASD 20).

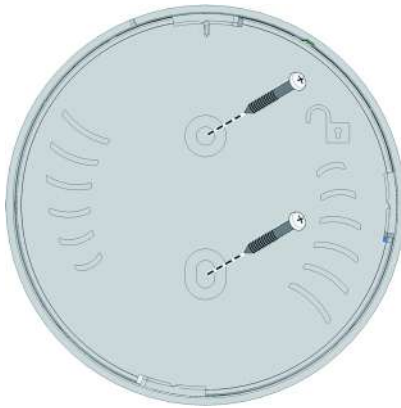

3. Mount the cover/holder with the enclosed mounting material (screws and dowels).

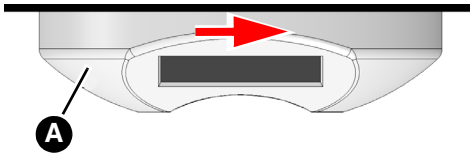

4. Turn (bayonet joint) the wireless mounting base ASD 20 (A) onto the cover/holder.

## 5.4 Screwing in the sensor head smoke alarm ASD

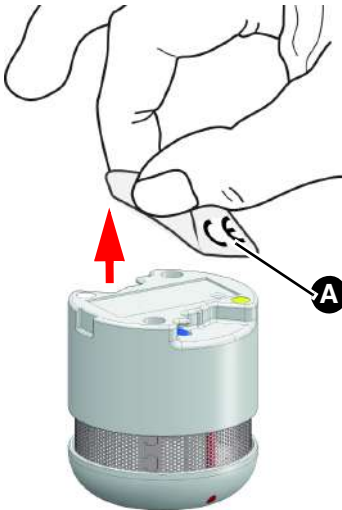

1. Remove the label (A) with the CE mark from the sensor head smoke alarm ASD.  
- The operation of the product may be influenced if you do not remove the label.
2. Keep the label, for example, by sticking it into the operating instructions.

## NOTICE

### INCORRECT HANDLING DURING SCREWING IN

The pushbutton (test button) may be damaged when you screw it in.

- When screwing the sensor head smoke alarm into the wireless mounting base ASD 20, make sure not to touch the pushbutton (test button).

**Failure to follow these instructions can result in equipment damage.**

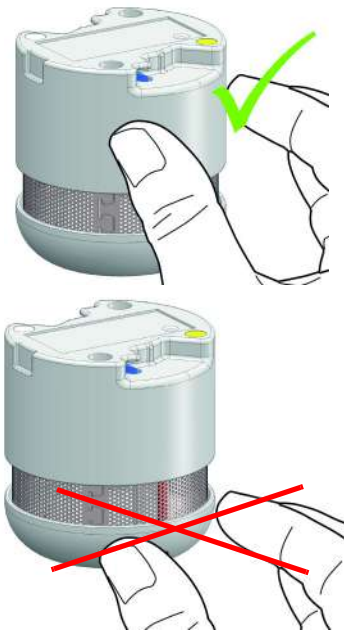

1. When screwing the sensor head smoke alarm ASD into the wireless mounting base ASD 20, hold it at the upper third.

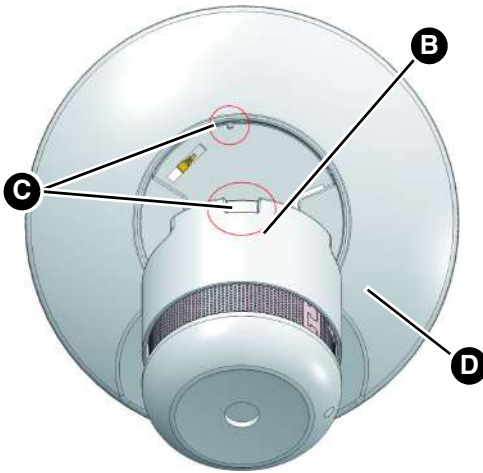

2. Fit the sensor head smoke alarm ASD (B) into the wireless mounting base ASD 20 (D).

Consider the coding fins (C) at the sensor head smoke alarm ASD and at the wireless mounting base ASD 20 when doing so.

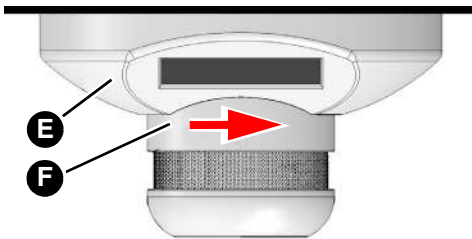

3. Turn the sensor head smoke alarm ASD (F) into the wireless mounting base ASD 20 (E) (clock-wise).

- The sensor head smoke alarm ASD must snap in with a click (bayonet joint).



The product is ready for operation.

## 6 Commissioning

- ⇒ Verify that the solar-operated energy storage module of the wireless mounting base ASD 20 has been charged.

### 6.1 Function test



## CAUTION

### LOUD ALARM SOUND

The smoke alarm ASD generates a very loud and sharp alarm sound.

- Keep a minimum distance of 50 cm during the function test.

**Failure to follow these instructions can result in injury.**

---

## NOTICE

### INCORRECT OPERATION

- Verify that the pushbutton of the smoke alarm ASD is not pressed with pointed objects.

**Failure to follow these instructions can result in equipment damage.**

---



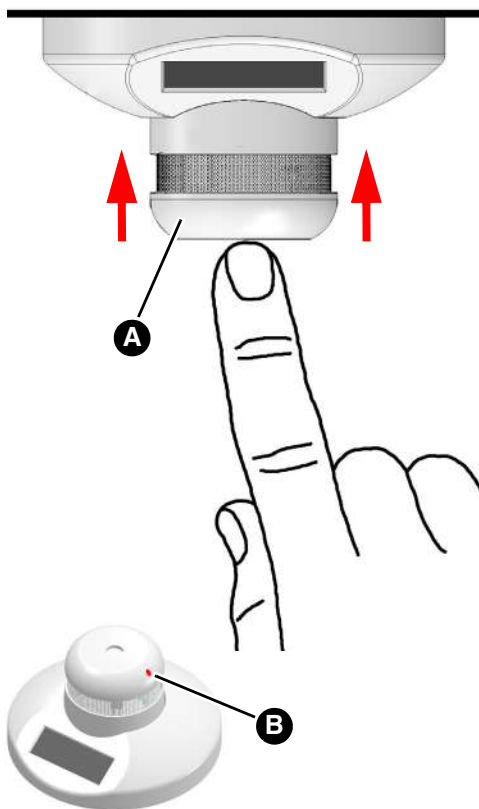

1. Press the pushbutton (test button) of the smoke alarm ASD (A).
  - The audible alarm sounds.
  - The red LED (B) flashes twice.
  - The AFRISOhome app on your smartphone/tablet shows that the state of the product has changed.

⇒ If the AFRISOhome app on your smartphone/tablet does not show a state transition, check the wireless connection (see chapter "Troubleshooting").

## 7 Maintenance

### 7.1 Maintenance intervals

1. Perform a function test every three months (see chapter "Function test")
2. Clean the product every three months (see "Maintenance activities").

### 7.2 Maintenance activities

- Visual inspection for damage.
- Visual inspection of the smoke inlet for cleanliness (no dust).
- Vacuum the product.
- Clean the product with a wet cloth (do not open the filter insert).

#### 7.2.1 Replacing the sensor head smoke alarm ASD

1. Loosen the bayonet joint between the sensor head smoke alarm ASD and the wireless mounting base ASD 20.
2. Dispose of the sensor head smoke alarm ASD, see chapter "Decommissioning, disposal".
3. Remove the label with the CE mark from the new sensor head smoke alarm ASD and keep it.
4. Turn the new sensor head smoke alarm ASD into the wireless mounting base ASD 20 (clockwise).
  - The sensor head smoke alarm ASD must snap in with a click (bayonet joint).

## 8 Troubleshooting

Any malfunctions that cannot be removed by means of the measures described in this chapter may only be repaired by the manufacturer or by qualified persons.

Problem	Possible reason	Repair
No wireless signal	The wireless mounting base ASD 20 is not charged	Place the wireless mounting base ASD 20 into the sun for approximately 10 minutes. Insert a lithium battery into the wireless mounting base ASD 20.
	The wireless mounting base ASD 20 has not been properly connected to the AFRISO-home gateway	Teach in the wireless mounting base ASD 20 again (see chapter "Teaching in").
	Environment of the wireless mounting base ASD 20 has changed (interference)	Check the environment of the wireless mounting base ASD 20 for changes/interference (metal cabinets, furniture/walls repositioned).
A short tone sounds and the red LED flashes every 48 seconds at the sensor head smoke alarm ASD	Battery empty	Replace the sensor head smoke alarm ASD. When this acoustic signal starts, the smoke alarm ASD can be operated for another 30 days or 4 minutes in the case of an alarm.

<b>Problem</b>	<b>Possible reason</b>	<b>Repair</b>
Energy storage module of the wireless mounting base ASD 20 is discharged	Insufficient light	Ensure proper illumination.
	Lithium battery is discharged	Insert a (new) lithium battery (see "Product description").
Reduced range of the wireless signals	Metal objects or materials containing metal in the vicinity	Keep a minimum distance of 50 cm from objects or walls.
Other malfunctions	-	Contact the AFRISO service hotline.

## 9 Decommissioning, disposal

Dispose of the product in compliance with all applicable directives, standards and safety regulations.

Electronic components must not be disposed of together with the normal household waste.



1. Dismount the product (see chapter "Mounting", reverse sequence of steps).
2. Dispose of the product.



## 10 Returning the device

Get in touch with us before returning your product.

## 11 Warranty

See our terms and conditions at [www.afriso.com](http://www.afriso.com) or your purchase contract for information on warranty.



## 12 Spare parts and accessories

**NOTICE****UNSUITABLE PARTS**

- Only use genuine spare parts and accessories provided by the manufacturer.

**Failure to follow these instructions can result in equipment damage.**

**Product**

Product designation	Part no.	Figure
Wireless smoke alarm ASD 20	61249	
Wireless mounting base ASD 20	61253	
Sensor head smoke alarm ASD	61246	

## 13 Information on EnOcean® wireless

### 13.1 Range of EnOcean® wireless

Visit [www.enocean.com](http://www.enocean.com) for further information on range planning with EnOcean®.

### 13.2 Additional information on EnOcean® wireless systems

Additional information on planning, installation and operation of EnOcean® wireless systems can be found at [www.enocean.com](http://www.enocean.com).

- Wireless standard
- Wireless technology
- AN001
- AN102
- AN103
- AN201

### 13.3 Features of the EnOcean® technology

Visit [www.afrisohome.de](http://www.afrisohome.de) for documents on EnOcean® technologies.

A variety of videos on AFRISO products can also be found on the AFRISO YouTube channel.





## 14.2 EU Declaration of Conformity

Technik für Umweltschutz		Messen. Regeln. Überwachen.
<b>EU – Konformitätserklärung</b> EC-Declaration of Conformity / Déclaration CE de conformité Declaración de conformidad CE / Declaração de conformidade CE		
		<b>Formblatt</b> <b>FB 27 - 03</b>
Name und Anschrift des Herstellers: <u>AFRISO-EURO-INDEX GmbH, Lindenstr. 20, 74363 Güglingen</u> <i>Manufacturer / Fabricant / Fabricante / Nome e endereço do fabricante:</i>		
Erzeugnis: <u>Funk-Montagesockel für Rauchwarnmelder</u> <i>Product / Produit / Producto / Produto:</i>		
Typenbezeichnung: <u>ASD 10, ASD 20</u> <i>Type / Type / Tipo / Tipo:</i>		
Betriebsdaten: <u>Solar 3V</u> <i>Techn. Details:</i> <i>Caractéristiques / Características / Detalles técnicos:</i>		
Das bezeichnete Erzeugnis stimmt mit den Vorschriften folgender Europäischer Richtlinien überein: <i>The above mentioned product meets the requirements of the following European Directives</i> <i>Le produit mentionné est conforme aux prescriptions des Directives Européennes suivantes</i> <i>El producto indicado cumple con las prescripciones de las Directivas Europeas siguientes</i> <i>O produto indicado cumpre com as prescrições das seguintes Directivas Europeias:</i>		
<b>Elektromagnetische Verträglichkeit (2014/30/EU)</b> <i>Directive Electromagnetic Compatibility / Directive compatibilité électromagnétique / Directiva compatibilidad electromagnética / Diretiva sobre compatibilidade eletromagnética</i>		
- EN 301489-3:V1.6.1, EN 301489-1:V1.9.2 - EN 300220-1:V2.4.1, EN 300220-2:V2.4.1		
<b>Niederspannungsrichtlinie (2014/35/EU)</b> <i>Low Voltage Directive / Directive basse tension / Directiva baja tensión / Diretiva sobre baixa tensão</i>		
- EN 60950-1:2006+A11:2009+A1:2010+A12:2011+A2:2013		
<b>RoHS-Richtlinie (2011/65/EU)</b> <i>RoHS Directive / Directive RoHS / Directiva RoHS / Diretiva RoHS</i>		
<b>Radio Equipment Directive, RED (2014/53/EU)</b> <i>RED Directive / Directive RED / Directiva RED / Diretiva RED</i>		
- EN 301489-3:V1.6.1, EN 61000-3-2:2013, EN 61000-3-3:2013, EN 300220-2:V3.1.1, - EN 60950-1:2006+A11:2009+A1:2010+A12:2011+A2:2013, EN 62479:2010		
Unterzeichner: <i>Signed / Signataire / Firmante / Assinado por:</i>		<u>Dr. Aldinger, Geschäftsführer Technik</u> <i>Technical Director / Diretor Técnico</i>
5.4.2018 Datum / Date / Fecha / Data		 Unterschrift / Signature / Firma / Assinatura
Version: 3 / Index: 0	AFRISO-EURO-INDEX GmbH	D-74363 Güglingen
		Seite: 1 von 1

## 14.3 Test report CNPP



Prévention et maîtrise des risques

**GROUPE CNPP**  
**DPMES / LEI**  
**LABORATOIRE ELECTRONIQUE INCENDIE**  
 Route de la chapelle Réauville  
 CD 64 - CS22265  
 F27950 SAINT-MARCEL  
 Téléphone : +33 (0)2 32 53 64 49  
 Télécopie : +33 (0)2 32 53 64 96

**RAPPORT D'ESSAIS / TESTS REPORT N° FE 17 00 01**

<b>DEMANDE PAR</b> <i>REQUESTED BY</i>	<b>: AFNOR Certification</b> 11 rue Francis de Pressensé 93571 - La Plaine Saint Denis Cedex
<b>OBJET</b> <i>OBJECT</i>	<b>: DOSSIER ENREGISTRE SOUS LE</b> <b>: FOLDER REGISTERED UNDER THE</b> <b>N° 292-0525/ ACE-0016</b>
<b>DENOMINATION TECHNIQUE</b> <i>TECHNICAL DESIGNATION</i>	<b>: Dispositif d'alarme de fumée</b> <b>: Smoke alarm device</b>
<b>REFERENCE COMMERCIALE</b> <i>COMMERCIAL REFERENCE</i>	<b>: 2301-001</b>
<b>MARQUE COMMERCIALE</b> <i>COMMERCIAL MARK</i>	<b>: CAVIUS/AFRISO</b>
<b>CONSTRUCTEUR MANUFACTURER</b>	<b>: CAVIUS APS</b>
<b>CONCLUSION</b> <i>CONCLUSION</i>	<b>: Voir Partie 1, chapitre II</b> <b>: See Part 1, chapter II</b>
<b>Cachet et signature du Directeur</b> <i>Company stamp and Director's signature</i>	<div style="border: 1px solid black; padding: 5px; text-align: center;"> <p><b>Laboratoire CNPP</b>  <b>DPMES</b>  <b>Laboratoire Electronique Incendie</b>          Pour le Directeur des Laboratoires et par délégation          Chef de Service    <b>Bruno PETIT</b>          Signature électronique</p> </div>

**Visa du responsable d'essais (Tests engineer visa)** :

**Date du présent rapport d'essais (Date of this tests report) : 27 février 2017**

**Le présent rapport d'essais comporte**

1 <sup>ère</sup> partie	→ 8 pages & 2 annexes
2 <sup>ème</sup> partie	→ 20 pages
1 <sup>ère</sup> part	→ 8 pages & 2 annexes
2 <sup>ème</sup> part	→ 20 pages

*This tests report includes*

L'accréditation du COFRAC atteste de la compétence des laboratoires pour les seuls essais couverts par l'accréditation. Seuls les essais identifiés par le symbole © sont effectués sous le couvert de l'accréditation.  
 The accreditation of the COFRAC gives evidence of the competence of laboratories for the only tests covered by the accreditation. Only the tests identified by the symbol © are performed under the chequer of accreditation.

Essais effectués dans le cadre d'une demande de certificat de constance des performances selon le Règlement (UE) 305/2011 - Règlement Produit de Construction  
 Tests carried out in view of delivery of a certificate of constancy of performance according to the Regulation (EU) 305/2011 - Construction Product Regulation

Trame EN 14604 & VDS 3131 - Version 4



ACCREDITATION  
 N° 1-0064  
 Partie Electronique  
**ESSAIS**  
 Site: www.cofrac.fr

Ce document atteste uniquement des caractéristiques de fiabilité des essais ou à l'issue du laboratoire et ne préjuge pas des caractéristiques de produits similaires. Il ne constitue donc pas une certification de produit au sens de l'article L115-27 du code de la consommation, ni un engagement de quelque nature que ce soit. La reproduction de ce document n'est autorisée, sauf approbation préalable du CNPP qui sous sa forme intégrale. Le CNPP n'assume aucune responsabilité en cas de reproduction ou de publication non conformes. Le CNPP se réserve le droit d'utiliser les renseignements qui résultent du présent document pour les besoins de ses travaux de synthèse ou d'ordre général ou publiés par ses sites.  
 This document gives evidence only of characteristics of the samples subjected to the tests carried out or validated by the laboratory and does not pre-judge characteristics of similar products. It does not thus constitute a certification of products in the sense of the article L115-27 of the code of the consumption, or an approval whatever nature it is. The reproduction of this document is not authorized, except preliminary approval of CNPP, only under its complete form. CNPP assumes any responsibility in case of reproduction or not corresponding publication. CNPP reserves the right to use the information which result from the present document to include them in works of synthesis or general interest. The envisaged works which can be published by its sites.

CNPP Entreprise SARL, au capital de 8 500 000 € • SIRET 34290125300050 - N° TVA FR 50342901253 - Code NAF 8559A • RC Evreux 1967800299  
 Siège Social : CS 22265 - F 27950 SAINT-MARCEL • N° formateur 23270036727

**www.cnpp.com**

## 14.4 CE certificate



**0333**

# Certificat

Certificate

Page 1/2

**Certificat de constance des performances des Dispositifs d'alarme de fumée**

Délivré conformément au Règlement (UE) 305/2011 du Parlement Européen et du Conseil du 9 mars 2011 (Règlement Produits de Construction ou RPC)

**Délivré par :**

Organisme de certification :	<b>AFNOR Certification</b>
Numéro d'identification :	<b>0333</b>
Adresse :	<b>11, rue Francis de Pressensé FR-93571 La Plaine Saint-Denis Cedex</b>

**Délivré à :**

Distributeur	<b>AFRISO EURO INDEX GmbH</b>
Adresse :	<b>74363 Güglingen GERMANY</b>

**Lieu de production :**  
BAOJIE ELECTRONICS SHENZHEN LIMITED : Baoan, SHENZHEN CHINE

Description du (des) produit(s) : Voir Annexe

AFNOR Certification atteste que toutes les dispositions relatives à l'évaluation et à la vérification de la constance des performances et aux performances décrites dans l'annexe ZA de la norme EN 14604 ; 2005 + AC ; 2008 sont appliquées selon le système 1 et que le Dispositif d'alarme de fumée répond aux dispositions de l'annexe ZA de la norme EN 14604 ; 2005 + AC ; 2008.

**Numéro de certificat : 0333-CPR-292157-2**

Conditions et période de validité du certificat : ce certificat a été délivré pour la première fois le **25 mai 2018**.  
Sauf suspension ou annulation, ce certificat demeure valide tant que les conditions précisées dans les spécifications techniques harmonisées ou les conditions de fabrication en usine ou le contrôle de la production des produits ne sont pas modifiés de manière significative.

Date d'émission du certificat :  
**25 mai 2018**

Date de validité du certificat :  
**25 mai 2018**



Directeur Général d'AFNOR Certification  
**Franck LEBEUGLE**



**cofrac**  
CERTIFICATION  
DE PRODUITS  
ET SERVICES  
AFNOR  
ASSOCIATION  
FRANCAISE  
D'ORGANISME  
D'UNIFICATION



**afnor**  
CERTIFICATION

11 rue Francis de Pressensé - 93571 La Plaine Saint-Denis Cedex - France - T. +33 (0)1 41 62 80 00 - F. +33 (0)1 49 17 90 00  
SAS au capital de 18 187 500 € - 479 076 002 RCS Bobigny - [www.afnor.org](http://www.afnor.org)

**CE**  
0333

**Certificat**  
Certificate

Page 2/2

Annexe au certificat émis le 25 mai 2018 : 0333-CPR-292157-2

Distributeur : AFRISO EURO INDEX GmbH  
74363  
Gügingen GERMANY

Lieu de production :  
BAOJIE ELECTRONICS SHENZHEN LIMITED : Baoan, SHENZHEN CHINE

Description des produits

Identification du (des) produit (s) certifié(s) (référence)	Désignation du (des) produit(s) selon la norme	Numéro de dossier	Utilisation des produits
ASD 10 (CAVIUS by AFRISO)	Dispositif d'Alarme de Fumée	292.0621	<p><b>Nature du capteur</b> : Optique de fumée utilisant la diffusion ou la transition de lumière</p> <p><b>Montage</b> : mural ou plafonnier</p> <p><b>Alimentation</b> : interne au dispositif Ultra 123 (CR17345)(Duracell) CR123A (Huideru)</p> <p><b>Options</b> :</p> <ul style="list-style-type: none"> <li>- Indicateur d'alarme individuelle : oui</li> <li>- Interconnectable : non (radio détecteur/terminal)</li> <li>- Utilisation dans les véhicules de loisir : oui</li> <li>- Neutralisation d'alarme : non</li> <li>- Accessibilité : non</li> <li>- Report défaut de batterie la nuit : non</li> </ul>

Cette annexe ne peut être ni présentée, ni reproduite, sans le document auquel elle se rattache.



Directeur Général d'AFNOR Certification  
Franck LEBEUGLE



11 rue François de Pressensé - 93571 La Plaine Saint-Denis Cedex - France - T. +33 (0)1 41 62 80 00 - F. +33 (0)1 49 17 90 00  
SAS au capital de 18 187 000 € - 479 076 202 RCS Bobigny - [www.afnor.org](http://www.afnor.org)

**afnor**  
CERTIFICATION