

Projector Specification

| | | | |
|-------------------------------|----------------------------------------------------|------------------------------------|------------------------------------------------------------------------------|
| Risoluzione nativa | 1280*720 | Distanza di proiezione consigliata | 80" |
| Tecnologia di visualizzazione | LCD | Distanza minima di proiezione | 2.5m |
| Fonte di luce | LED | Correzione trapezoidale | ±15°Manual |
| Display Colors | 16.7M Full | Tensione di alimentazione | AC 100-240V |
| Aspect Ratio | 4:3/16:9/a | Metodo di proiezione | Anteriore / Posteriore sulla scrivania, Anteriore / Posteriore a soffitto |
| Peso del proiettore | 1kg | Messa a fuoco | Operazione manuale |
| File immagine | bmp./jpg/png/gif | File audio | AAC/MP2/MP3/PCM/FLAC/WMA |
| Video File | AVI/MP4/MKV/FLV/MOV/RMVB/3GP/MPEG1/MPEG2/XVID/JPEG | | |
| Port | AV*1/VGA*1/USB*2/HDMI*1/5V Output*1 | | |

PROJECTOR OVERVIEW

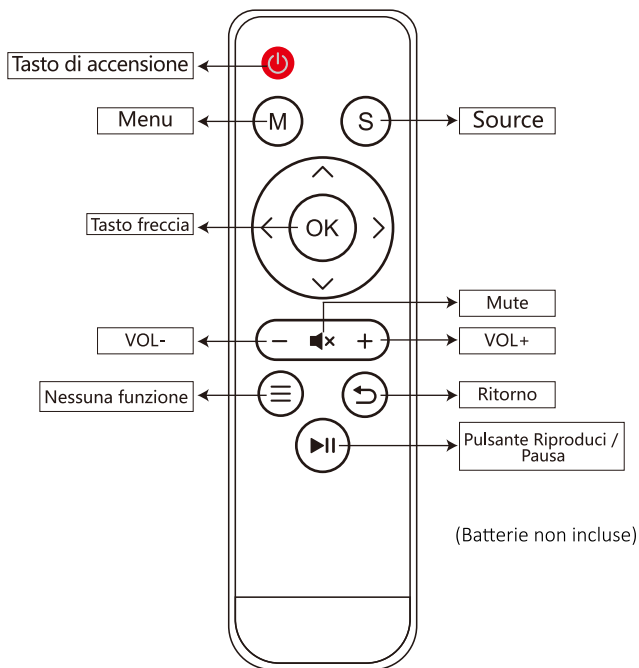

PROJECTOR OVERVIEW

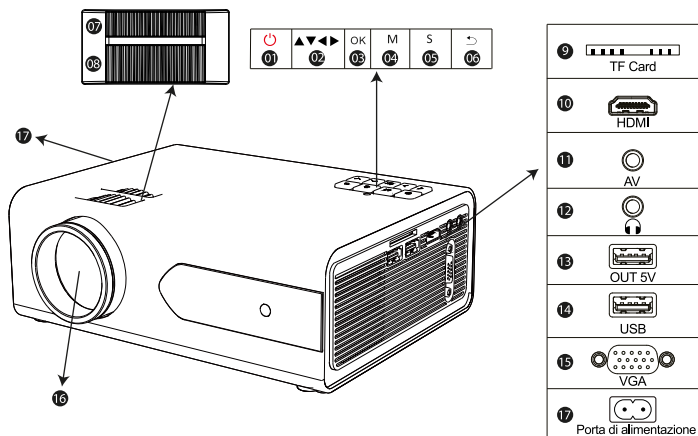

| | Nome | Descrizione |
|----|-------------------------------------------------------------------------------------|----------------------------------------------------------------------|
| 1 | Power Key | Il proiettore entra in modalità operativa / standby. |
| 2 | Tasto di direzione | Regola con i parametri, la stessa funzione con il telecomando. |
| 3 | Tasto OK | Confermare |
| 4 | Tasto Menu | Apri o chiudi il menu. |
| 5 | Source | Scegli la sorgente (PC-RGB, HDMI, USB, AV, OUT 5V, ecc.) |
| 6 | Chiave di ritorno | Indietro |
| 7 | Anello Keystone | Regola l'anello trapezoidale per ottenere una forma rettangolare. |
| 8 | Anello di messa a fuoco | Regola l'anello di messa a fuoco per ottenere l'immagine più nitida. |
| 9 | TF Card | TF Card input |
| 10 | HDMI | Ingresso segnale HDMI |
| 11 | AV | Audio Input |
| 12 |  | Component video input |
| 13 | OUT 5V | 5V Output |
| 14 | USB | Ingresso multimediale |
| 15 | PC-RGB In | VGA Input |
| 16 | lente | lente |
| 17 | Port du câble d'alimentation (110-240 V) | Collegare il cavo di alimentazione |

Parte inferiore

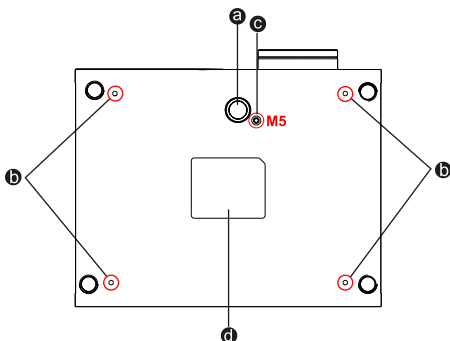

| | | |
|---|-------------------------------------------|-------------------------------------------|
| a | Confermare | Regola l'altezza del proiettore |
| b | Foro di montaggio del proiettore (4 fori) | Fissare con viti M4x10mm |
| c | Viti M5 * 10mm | Treppiede per proiettore di installazione |
| d | Buco della polvere | Pulire la polvere se presenta punti neri |

Avvio del proiettore

Accendi il proiettore

1. Installare due batterie AAA sul telecomando prima dell'uso.
2. Premere il tasto di accensione sul telecomando o sul pannello, la spia diventerà verde.
3. La lampada inizierà a funzionare 2 secondi dopo, quando un'immagine viene proiettata sullo schermo la macchina funziona senza problemi.
4. Immettere la lingua OSD per impostare la lingua preferita;
5. Mostrerà una schermata senza segnale. Inserire il dispositivo / i cavi nelle porte corrispondenti sul proiettore;
6. Premere il tasto Sorgente sul proiettore o il tasto S sul telecomando per accedere all'interfaccia della sorgente di ingresso, quindi selezionare la sorgente di ingresso corretta.
7. Regolare la chiave di volta e l'anello di messa a fuoco (sul retro del proiettore) per ottenere le migliori prestazioni dell'immagine.

Spegni il proiettore

1. Premere il pulsante di accensione quando il proiettore è in uso, per farlo passare alla modalità standby.
2. Quando il proiettore passa in modalità standby, la luce diventa verde da rossa.

Regolazione dell'immagine

Quando si utilizza il proiettore per la prima volta, normalmente viene visualizzata un'immagine poco chiara. Ciò è dovuto alla sfuocatura dell'obiettivo o all'impostazione errata del trapezio.

Seguire i passaggi seguenti per correggere:

1. Correzione della distorsione trapezoidale

Se l'immagine proiettata ha una forma trapezoidale, può essere risolta mediante la correzione trapezoidale. (Esegui correzione manuale della distorsione trapezoidale)

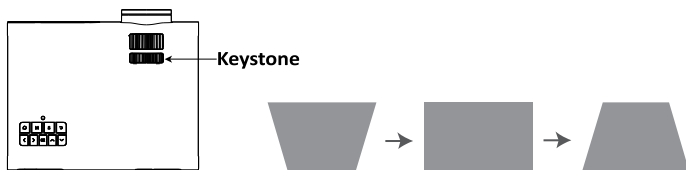

Nota: se la correzione trapezoidale non riesce a risolvere la forma dell'immagine, ridurre l'altezza verticale del proiettore rispetto al centro dello schermo.

L'immagine proiettata potrebbe essere sfocata o difficile da vedere, ciò è dovuto alla mancanza di regolazione della messa a fuoco con l'obiettivo, si prega di seguire i processi di seguito per regolare la messa a fuoco.

2. Regolazione messa a fuoco

A. Ruotare lentamente l'anello di messa a fuoco. Allo stesso tempo, controlla attentamente il punto di risoluzione. Il miglior punto di messa a fuoco per l'obiettivo sarebbe dove l'immagine più chiara.

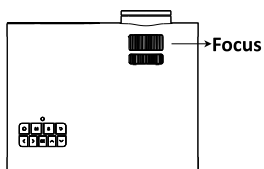

B: Oppure potresti ruotare lentamente l'obiettivo del proiettore.

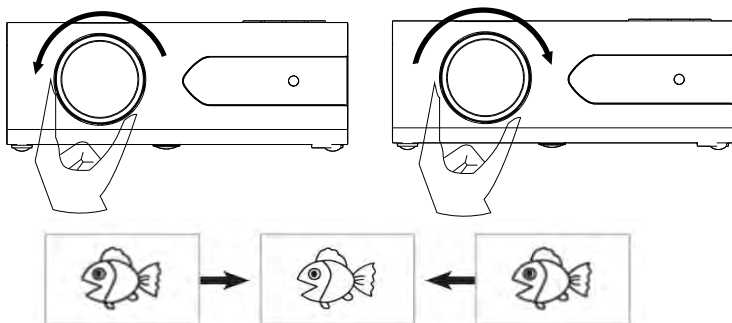

Nota: è normale quando la nitidezza nella parte centrale, sfocatura nel bordo.

3.Regola la base di inclinazione

Regola l'altezza dell'immagine ruotando la vite di altezza nella parte inferiore del proiettore.

Nota: maggiore è l'angolo di inclinazione, più difficile è la messa a fuoco, quindi minore è l'angolo di inclinazione, migliore è.

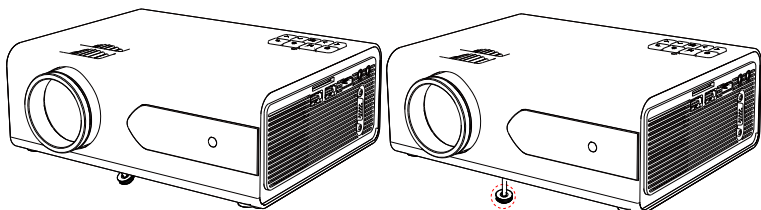

Distanza e dimensioni della proiezione

Seguire i dati nella tabella seguente per regolare le dimensioni e la distanza dell'immagine.
(Proporzioni: 16: 9, impostazione predefinita)

| Distanza (m) | Dimensioni di proiezione |
|--------------|--------------------------|
| 1.3 | 40" |
| 1.8 | 60" |
| 2 | 70" |
| 2.3 | 78" |
| 2.5 | 86" |
| 2.7 | 90" |
| 3 | 103" |
| 3.6 | 126" |

La dimensione dell'immagine dipende dalla distanza tra proiettore e schermo, potrebbe esserci una deviazione del 3% tra i dati sopra elencati. Impostazioni diverse causano varie distanze.

PROJECTOR INSTALLATION

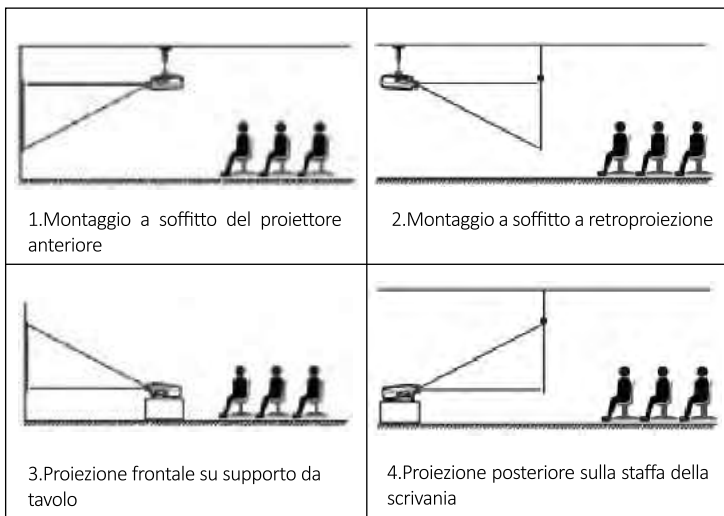

Precauzioni per l'installazione del tetto

1. Si prega di acquistare i supporti per il proiettore e alcune viti M4 da 10 mm.

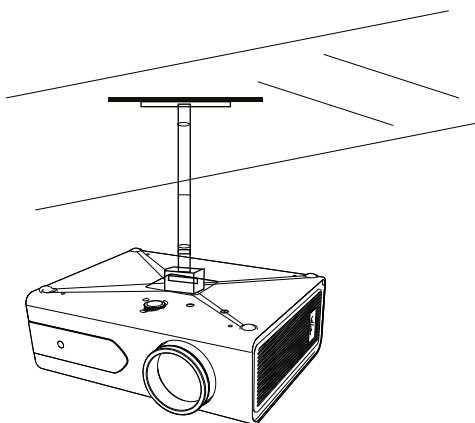

2. Aprire i 4 pulsanti sul retro del proiettore e utilizzare le viti M4 * 10mm per appendere il proiettore sul supporto.

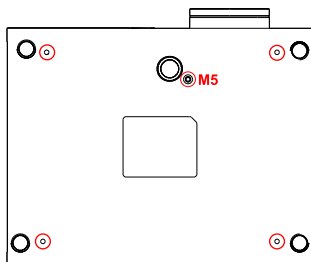

IMPOSTAZIONE DEL PROIETTORE

La normale schermata di avvio del proiettore è la seguente. Se il primo schermo di proiezione non è questo, premere il tasto "S" sul telecomando per selezionare la sorgente USB.

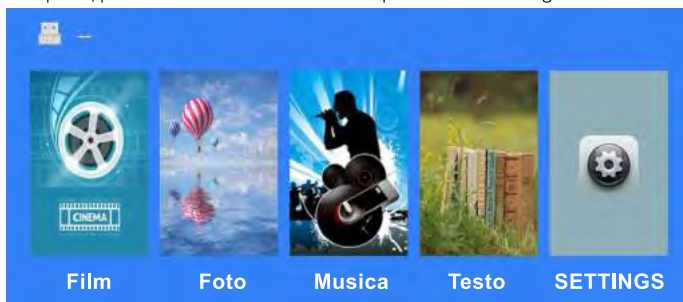

Seleziona la sorgente di input

Quando viene visualizzato il messaggio "No single", è necessario selezionare la sorgente di ingresso:

1. Premere il tasto "S" sul telecomando per selezionare il segnale desiderato, quindi premere il tasto OK sul telecomando.
2. Una volta rilevato il segnale, le informazioni sulla sorgente selezionata verranno visualizzate sullo schermo dopo alcuni secondi.

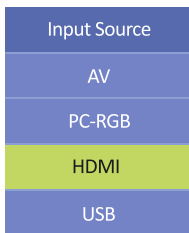

Metodo di impostazione del menu

1. Premere la "M" sul telecomando, quindi l'immagine del menu verrà visualizzata sullo schermo.
2. Premere il tasto "◀ / ▶", il menu si sposterà su "IMMAGINE" > "SUONO" > "ORA" > "OPZIONE".
3. Selezionare l'interfaccia di regolazione, utilizzare il tasto "▲ / ▼" per selezionare l'elemento desiderato.
4. Premere "OK" o "◀ / ▶" per regolare il parametro della voce.

IMMAGINE Menu

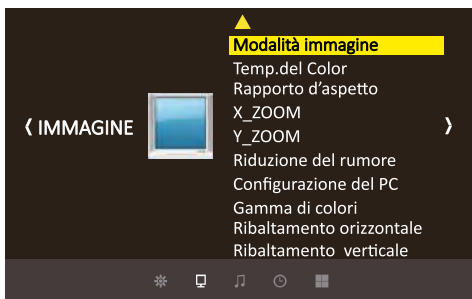

| IMMAGINE | Menu incluso | funzione |
|--------------------------|-------------------------------------------|-----------------------------------------|
| Modalità immagine | Standard, Delicate, Dinamico | Ajustar el contraste etc |
| Temp.del Color | Freddo, Mezzi, Caldo, Utente | Regola la temperatura del colore |
| Rapporto d'aspetto | Auto/ 4:3/ 16:9 | Imposta le proporzioni dell'immagine |
| X_ZOOM | +1~100 | Riduci dall'asse X. |
| Y_ZOOM | +1~100 | Ridimensiona dall'asse Y. |
| Riduzione del rumore | Apagado/Bajo/Medio/Alto /Valorpor defecto | Regolazione del rumore |
| Configurazione del PC | È necessario connettersi con il PC | Regolazione della configurazione del PC |
| Gamma di colori | Auto, 0-255,16~235 | Imposta la gamma di colori |
| Ribaltamento orizzontale | ON, OFF | Capovolgi lo schermo in orizzontale |
| Ribaltamento verticale | ON, OFF | Capovolgi lo schermo in verticale |

<X_ZOOM / Y_ZOOM>

Quando si riproduce un'immagine o un video, se si desidera modificare le dimensioni dell'immagine proiettata o del video, è possibile utilizzare il telecomando per selezionare l'opzione successiva e regolare le dimensioni di proiezione:

- 1) Fare clic su "X_ZOOM" per regolare la dimensione orizzontale della proiezione.
- 2) Fare clic su "Y_ZOOM" per regolare la verticale della proiezione.

Puoi ridurre l'altezza e la larghezza originali fornite dalla sorgente video fino al 50%.

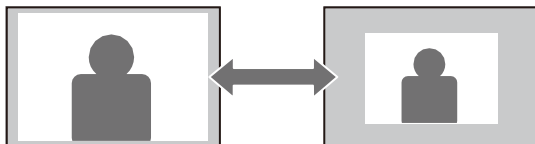

Menu audio

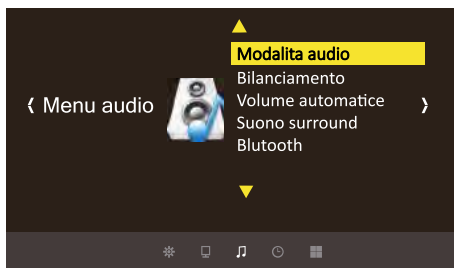

| Suone | Menü eingeschlossen | Spiegazione |
|--------------------|-----------------------------------|------------------------------------------------------------------|
| Modalita audio | Standard | Imposta lo stato tono |
| Bilanciamento | 0~50 | Bilancia il suono del canale sinistro e destro dell'altoparlante |
| Volume automatiche | On, Via | Regola il volume in modo intelligente |
| Suono surround | OFF, SRS TruuSurround XT,Surround | Impostare la modalit  audio surround |
| Bluetooth | SOPRA,OFF | Attiva / disattiva il bluetooth |

TIME MENU

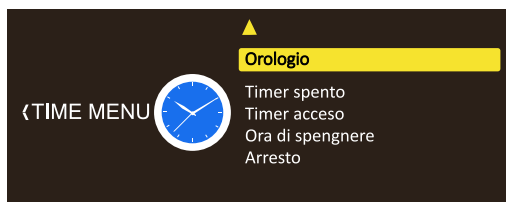

| TIME MENU | MODE | FUNCTION |
|------------------|---------------------------------------------------|--------------------------------------------------------------|
| Orologio | Auto | Tempo di impostazione |
| Timer spento | Lun-Ven, Sab-Dom, etc. | Tempo di spegnimento automatico |
| Timer acceso | Once/Every Day /Mon.~Fri. /Sat.~Sun. /Sunday,etc. | Tempo di accensione automatica |
| Ora di spengnere | Off/10min/20/min/30min etc. | Spegnere il proiettore dopo un determinato periodo di tempo. |
| Arresto | automatic | Tempo di sonno automatico |

MENU OPZIONI

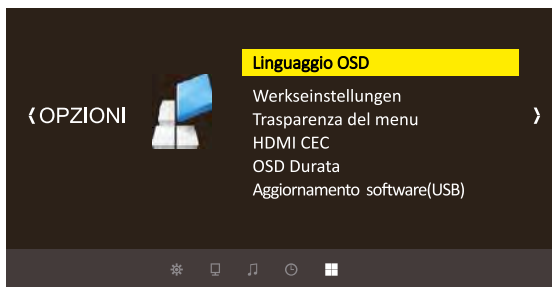

| OPZIONE | Menu incluso | Spiegazion |
|-----------------------------|-----------------------------------------------------|--------------------------------|
| Linguaggio OSD | Francia, Italiano, Spagnolo, Etc 20 lingue multiple | Impostazioni della lingua |
| Trasparenza del menu | Basso, Mezzi, Alto, Via | Tempo di accensione automatica |
| HDMI CEC | Off/10min/20/min,etc. | Spegni il proiettore |
| OSD Durata | Via, 5Sec, 10Sec,15Sec | Tempo di sonno automatico |
| Aggiornamento software(USB) | Aggiornamento software | Aggiornamento software via USB |

Come collegare vari dispositivi

Connessione al computer

Utilizzo del cavo HDMI o VGA nella confezione.

(Si consiglia una connessione HDMI per proiettare film, video e altri file che devono essere HD.)

- (1) Accendi il computer e il proiettore;
- (2) Collegare il cavo HDMI alla porta HDMI del computer;
- (3) Collegare l'altra estremità a qualsiasi porta HDMI disponibile sul proiettore;
- (4) Premere il tasto Sorgente sul proiettore o il tasto S sul telecomando per accedere all'interfaccia della sorgente di ingresso;
- (5) Selezionare HDMI per proiettare qualsiasi file sul computer premendo il pulsante Su / Giù o Sorgente sul proiettore o sul telecomando.
- (6) Sul laptop, tenere premuti i tasti della tastiera **Win** + **P** per modificare la modalità di visualizzazione: solo computer; Duplicare; Estendere; Solo proiettore.



Solo computer: è l'opzione predefinita: viene visualizzata solo sul monitor principale.

Duplica: consente a tutti i monitor di visualizzare la stessa cosa duplicando il desktop su ciascun monitor.

Estendi: fa sì che tutti i tuoi monitor si comportino come un grande monitor estendendo il desktop su tutti

Solo proiettore: viene visualizzato solo sul monitor secondario come un proiettore

(7) È possibile modificare la risoluzione dello schermo:

Scegli Start → Pannello di controllo → Aspetto e personalizzazione → Regola collegamento risoluzione schermo.



(Nota: la connessione VGA può trasmettere solo segnali analogici di video e non audio. È richiesto un altoparlante esterno quando il dispositivo è collegato tramite cavo VGA.)

Connessione al dispositivo mobile (telefono / ipad)

Connettiti con telefono Android / iPad:

MHL-HDMI-Kabel nicht im Lieferumfang enthalten

(Nota: controlla se il tuo telefono Android / iPad supporta o meno la funzione MHL e il cavo MHL-HDMI non incluso)

1. Collegare il proiettore e lo smartphone Android con il cavo MHL-HDMI.
2. Scegli la sorgente del segnale: "HDMI"

Collega un telefono con il sistema IOS (iphone / ipad) :

1. Collegare il proiettore e l'iPhone con un cavo da Lightning a HDMI (non incluso)
2. Scegli la sorgente del segnale: "HDMI"

Connettiti con un Anycast:

- 1: collega Anycast con la porta micro USB e un'altra porta USB al tuo alimentatore.
- 2: collegare Anycast alla porta HDMI del proiettore e commutare la sorgente del proiettore su HDMI.
- 3: Vedrai il menu principale Anycast sullo schermo del proiettore.

Collegamento di un lettore DVD

Utilizzare il cavo AV nella confezione.

- 1: accendi il tuo lettore DVD e il proiettore;
- 2: collega i connettori femmina colorati al cavo RCA del tuo lettore DVD;
- 3: collegare il connettore nero alla porta di ingresso audio del proiettore;
- 4: collegare il connettore giallo di un altro lato alla porta video del proiettore;
- 5: Premere il tasto Sorgente sul proiettore o il tasto S sul telecomando per selezionare la sorgente AV corretta.

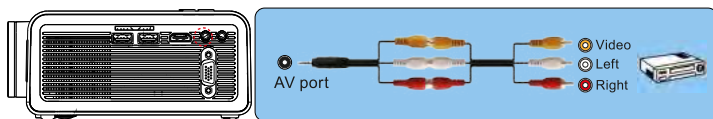

Oppure usa il cavo HDMI nella confezione:

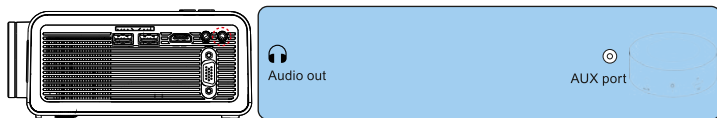

Collega la soundbar

1. Utilizzare il cavo AV in dotazione per collegare la soundbar al proiettore.
2. Accendere il proiettore e la barra audio.

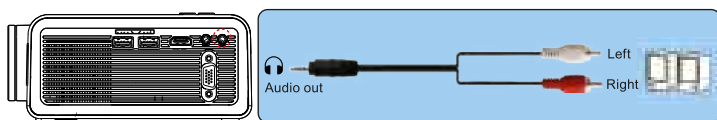

Se il display del proiettore è disponibile ma senza audio:

1. A causa di problemi di copyright, il proiettore non supporta Dolby Sound. Per il lettore BD, disattivare la funzione Dolby Sound.
2. Andare su Menu audio-Sorgente audio per selezionare la sorgente audio necessaria:
 - A: Normale: gli altoparlanti esterni e gli altoparlanti integrati del proiettore emettono il suono contemporaneamente.
 - B: Sound Box: solo gli altoparlanti integrati del proiettore emettono un suono.
 - C: Linea: solo gli altoparlanti esterni emettono l'audio, il proiettore non emette alcun suono.

GARANZIA

Grazie mille per il tuo acquisto e supporto!

Il nostro prodotto offre una garanzia di 3 anni. Per qualsiasi domanda non esitate a contattare YABER via service@yabertech.com.

RISOLUZIONE DEI PROBLEMI

I problemi elencati di seguito potrebbero verificarsi durante il funzionamento del proiettore. Fare riferimento ai possibili fattori che potrebbero causare la risoluzione del problema.

1. Perché il display del proiettore è disponibile ma senza audio?

- * Il proiettore o il dispositivo collegato (PC, DVD, ecc.) È silenziato
- * L'audio Dolby non è supportato, uscire per riprodurre di nuovo
- * Il formato audio non è supportato dal proiettore
- * La connessione VGA può trasmettere solo segnali analogici di video e non audio. È necessario un altoparlante esterno quando il dispositivo è collegato tramite cavo VGA.
- * Crittografia applicata ai video o al lettore multimediale che contiene il video. Prova altri video per definire questa possibilità.
- * Escludere le possibilità di cui sopra, provare un altro cavo HDMI / altoparlante esterno e un disco 2.0USB all'interno di un disco rigido 32G / USB entro 1 TB per riprodurre direttamente per verificare se il video e l'audio sono entrambi disponibili.

2. Perché l'audio del proiettore è disponibile ma senza display?

- * Il formato video non è supportato dal proiettore
- * Crittografia applicata ai video o al lettore multimediale che contiene il video
- * Se la lampada del proiettore è spenta con la sola riproduzione audio, la lampada è difettosa. Si prega di contattare YABER per una sostituzione
- * Prova un altro cavo HDMI se selezioni la sorgente di ingresso HDMI

3. Perché lo schermo di proiezione non mostra alcun segnale?

- * Assicurarsi che tutti i cavi siano collegati correttamente e saldamente
- * Assicurati di selezionare la sorgente di input corretta. Ad esempio, se si inserisce un'unità USB, selezionare USB nell'interfaccia di Input Source
- * Il disco USB 2.0 è supportato su questo proiettore. Se è collegata una USB 3.0, mostrerà solo nessun segnale.

4. Come posso fare se l'immagine è sfocata o fuori forma?

- * Regola la messa a fuoco e la distorsione trapezoidale spostandola verso sinistra / destra fino a visualizzare le immagini migliori
- * Collocare il proiettore su una superficie piana in orizzontale o in verticale. Un'inclinazione di qualsiasi angolo può comportare visualizzazioni sfocate o colori irregolari

- * Un ambiente più scuro ha suggerito di ottenere le migliori prestazioni di proiezione
- * La distanza ammissibile di 4,76 piedi / 45 pollici- 16,4 piedi / 200 pollici tra il proiettore e lo schermo / parete sporgenti
- * Se possibile, la parete sporgente o lo schermo sono bianchi puliti.

5. Come posso fare se l'immagine è capovolta?

- * Immettere Menu-Picture-Projection Direction per invertire l'immagine di proiezione di conseguenza.

6. Come posso fare se lo schermo di proiezione non è quadrato o alleato in orizzontale?

- * Accertarsi che il proiettore sia posizionato su una superficie piana con la luce del proiettore al centro dello schermo.
- * Assicurarsi che lo schermo del proiettore sia posizionato in orizzontale.

7. Come posso fare in caso di distorsione del colore?

- * Assicurati che la sorgente video abbia una buona risoluzione.
- * Regola i colori: inserisci Menu-Immagine-Temperatura colore, quindi seleziona diverse modalità e regola il valore di conseguenza.
- * Ripristina le impostazioni del produttore del proiettore: accedere a Menu-Opzioni-Ripristina impostazioni di fabbrica per ripristinare.

8. Come posso fare se il telecomando non risponde?

- * Assicurarsi che le batterie siano installate correttamente e che l'alimentazione sia sufficiente.
- * Il telecomando funziona con il proiettore tramite il ricevitore IR. Il telecomando funziona solo quando il ricevitore IR si trova entro la distanza di reazione diretta e non risponderà se il ricevitore IR è bloccato o coperto.

9. Come devo fare se ci sono piccoli punti sul display?

- * Potrebbe essere causato durante l'installazione o la spedizione, si prega di contattare YABER per ottenere il video su come pulirlo.

10. Può questo proiettore supportare l'effetto 3D?

- * Il proiettore supporta la sorgente video 3D e le prestazioni di visualizzazione 3D sono ottenibili con gli occhiali 3D rosso-blu; ma ti preghiamo di comprendere che l'esperienza non sarà migliore di quella a teatro e non la consigliamo se hai aspettative più alte sull'effetto 3D.

11. Perché nell'interfaccia principale non funziona nulla, in particolare con l'archiviazione esterna connessa?

* È necessario selezionare la sorgente di input corretta quando si utilizza il disco USB o un altro dispositivo; in caso contrario, nessun segnale verrà mostrato sullo schermo.

12. Perché la lampada del proiettore non si illumina?

* Si prega di contattare YABER per assistenza in questo caso.

13. Di quale tipo di cavo ho bisogno per collegare TV BOX, Fire stick e lettore DVD al proiettore?

* Cavo HDMI per tutti i dispositivi sopra menzionati. Per alcuni PC senza porta HDMI, il cavo VGA funzionerà. Alcuni lettori DVD richiedono il collegamento del cavo AV.

YABER Soporte profesional para toda la vida la vida

Estimado cliente,

¡Muchas gracias por su gran compra a YABER!

Lea este manual detenidamente antes de usar el proyector. Si tiene algún problema, envíe un correo electrónico con su número de pedido y la descripción de su problema a: **service@yabertech.com**. Envíe su correo electrónico lo antes posible, ya que queremos solucionar sus problemas la primera vez que los tenga.

Debido a las reglas de Amazon, una vez que un cliente hace un comentario, nuestro vendedor no puede encontrar la información de contacto del comprador de ninguna manera, lo que dificulta tener una conversación bidireccional y resolver el problema rápidamente. El producto obtiene un gran impacto de su revisión negativa por lo que no resuelve su problema rápidamente.

En realidad, muchos problemas se pueden resolver fácilmente mediante la configuración, como sin señal, sin sonido, etc. Prometemos que todos los proyectores han sido cuidadosamente revisados y empaquetados antes del envío.

Por lo tanto, si tiene alguna pregunta, contáctenos y dénos la oportunidad de mejorar. Le garantizamos que le proporcionaremos una solución más satisfactoria.

¡Gracias por su comprensión!

Atentamente,

EQUIPO YABER

Lista de embalaje de productos

- YABER V3 Proyector * 1
- Cabe de alimentación * 1
- Manual * 1
- Control remoto * 1 (Sin batería)
- 3-en-1 Cable AV * 1
- Cable HDMI * 1
- Paño de limpieza para lentes * 1

Especificación del proyector

| | | | |
|------------------------|----------------------------------------------------|--------------------------------|--------------------------|
| Resolución nativa | 1280*720P | Tamaño de proyección óptimo | 30"~126" |
| Tecnología de pantalla | LCD | Distancia de proyección óptima | 0.95m-3.6m |
| Fuente de luz | LED | Corrección trapezoidal | ±15°Manual |
| Colores de pantalla | 16.7M Full color | Tensión de alimentación | AC 100-240V |
| Relación de Aspecto | 4:3/16:9/auto | Método de proyección | Delantero/Trasero/ Techo |
| Peso del proyector | 1kg | Enfoque | Manual de operación |
| Formato de imagen | bmp./jpg/png/gif | Formato de audio | AAC/MP2/MP3/PCM/FLAC/WMA |
| Formato de video | AVI/MP4/MKV/FLV/MOV/RMVB/3GP/MPEG1/MPEG2/XVID/JPEG | | |
| Puerto | AV*1/VGA*1/USB*1/HDMI*1/5V Output*1 | | |

Mando a distancia del proyector

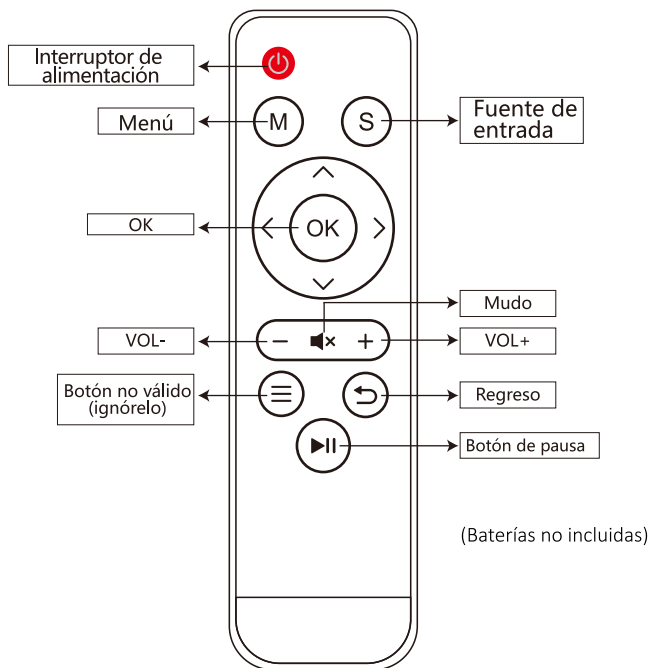

RESUMEN DEL PROYECTOR

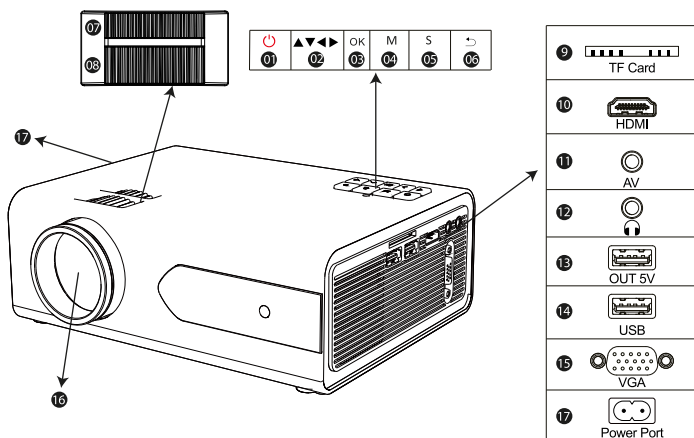

| | Name | Descripción |
|----|-------------------------------------------------------------------------------------|-------------------------------------------------------------------|
| 1 | Fuente | Este botón puede llevar el proyector al modo de trabajo/en espera |
| 2 | Tecla de dirección | Ajuste con parámetros, la misma función con el control remote |
| 3 | OK | Confirmar |
| 4 | Menú | Abre o cierra el menú |
| 5 | Fuente | Elija Fuente (PC-RGB,HDMI,USB, AV,etc.) |
| 6 | Regreso | Regreso |
| 7 | Ajuste trapezoidal | Ajuste el anillo trapezoidal para obtener una forma rectangular |
| 8 | Ajuste del enfoque | Ajuste el anillo de enfoque para obtener la imagen más clara. |
| 9 | TF Card | Entrada de tarjeta TF |
| 10 | HDMI | Entrada de señal HDMI |
| 11 | AV | Entrada de Video, Audio |
| 12 |  | Entrada de video componente |
| 13 | OUT 5V | Interfaz noválida, ignore(puedecargarel teléfono) |
| 14 | USB | Entradas Multimedia |
| 15 | PC-RGB In | Entrada VGA |
| 16 | lente | proyector lente |
| 17 | Cable de alimentación | Enchufe el cable de alimentación |

Parte inferior

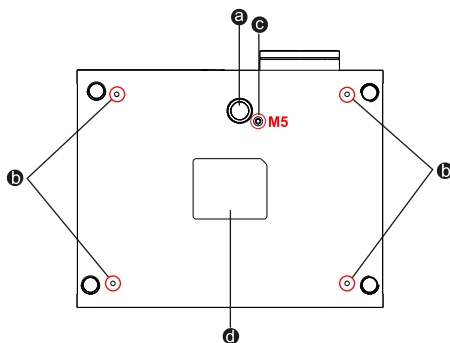

| | | |
|---|-----------------------------------------------|-------------------------------------------|
| a | Base de inclinación de pies | Ajustar la altura del proyector |
| b | Agujero de montaje del proyector (4 agujeros) | Fijar con tornillos M4x10mm |
| c | Tornillos M5*10mm | Trípode proyector de instalación |
| d | Puerto de limpiar polvo | Limpia el polvo si tiene una mancha negra |

ENCENDER EL PROYECTOR

Enciende el proyector

1. Instalados baterías AAA en el control remoto antes de usar.
2. Enchufe el cable de alimentación y la luz de alimentación se pondrá roja.
3. Presione la tecla de Encendido en el control remoto o panel, la luz indicadora se volverá verde.
4. Quite la tapa de la lente del proyector, la lámpara comenzará a funcionar 2 segundos después, cuando se proyecta una imagen en la pantalla, la máquina funciona sin problemas. Si la primera pantalla de proyección no es la pantalla de inicio, presione el botón "S" en el control remoto y seleccione la fuente USB.
5. Ajuste el anillo trapezoidal para obtener una forma rectangular.
6. Ajuste el anillo de enfoque o gire la lente del proyector para obtener el mejor rendimiento de imagen. (Si toda la vía está borrosa, intente ajustar la distancia de proyección).
7. Si conecta otros dispositivos, asegúrese de seleccionar la fuente correspondiente. Si no selecciona la fuente correcta, el proyector no podrá detectar la señal.
8. Presione el botón Menú en el control remoto para ingresar el Idioma OSD para configurar su idioma preferido;

Apague el proyector

1. Presione el botón de Encendido cuando el proyector esté en uso, esto hará que cambie al modo de espera.
2. Cuando el proyector cambie al modo de espera, la luz se volverá verde de roja.

AJUSTE DE IMAGEN

Cuando se usa el proyector por primera vez, normalmente muestra una imagen poco clara. Esto se debe a que la lente está desenfocada o a una configuración incorrecta del trapecio.

Siga los pasos a continuación para corregir:

1. Corrección Keystone

Si la imagen proyectada tiene forma trapezoidal, ajuste el anillo trapezoidal para obtener una forma rectangular.



(Nota: Si no puede ajustar el pozo trapezoidal, coloque el proyector en una superficie plana horizontalmente).

La imagen proyectada puede ser borrosa o difícil de ver, esto se debe a la falta de ajuste de enfoque con la lente, por favor siga los procesos a continuación para ajustar el enfoque.

2. Ajuste de enfoque

A. Gire el anillo de enfoque lentamente. Al mismo tiempo, compruebe el punto de resolución cuidadosamente. El mejor punto de enfoque para la lente sería donde la imagen más clara.

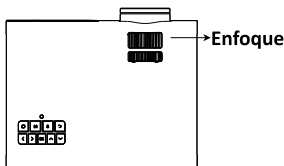

B. O podría girar la lente del proyector lentamente.

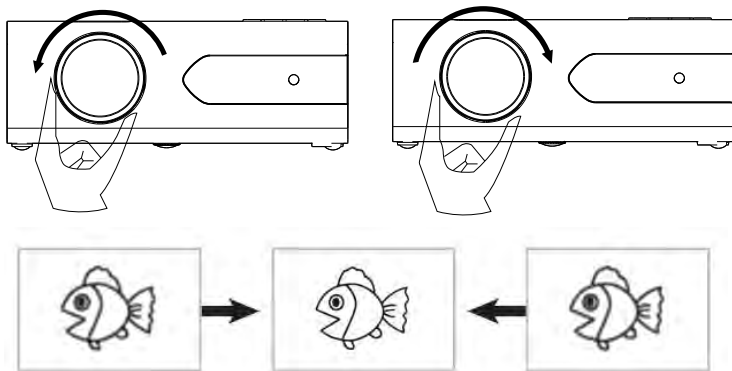

Nota: Si todavía está borroso, intente ajustar la distancia de proyección

3. Ajuste la base de inclinación

Ajuste la altura de la imagen girando el tornillo de altura en la parte inferior del proyector.

Nota: Cuanto mayor sea el ángulo de inclinación, más difícil será el enfoque, por lo que cuanto menor sea el ángulo de inclinación mejor.

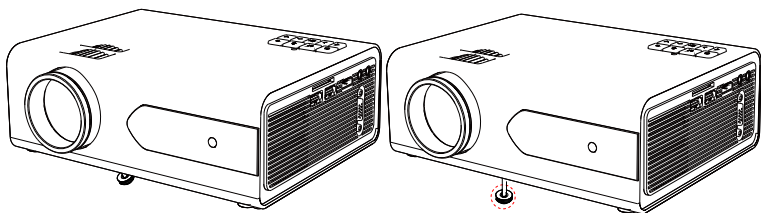

DISTANCIA Y TAMAÑO DE PROYECCIÓN

Por favor, siga los datos en la siguiente tabla, para ajustar el tamaño de la imagen y la distancia. (Relación de aspecto: 16 : 9, predeterminado)

| Distance (M) | Screen Size |
|--------------|-------------|
| 1.3 | 40" |
| 1.8 | 60" |
| 2 | 70" |
| 2.3 | 78" |
| 2.5 | 86" |
| 2.7 | 90" |
| 3 | 103" |
| 3.6 | 126" |

El tamaño de la imagen depende de la distancia entre el proyector y la pantalla, puede haber una desviación del 3% entre los datos enumerados anteriormente. Diferentes configuraciones causan varias distancias.

INSTALACION PROYECTOR

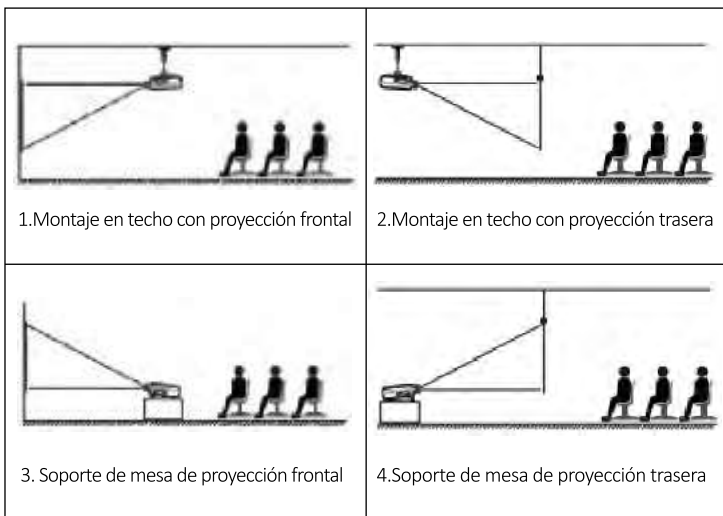

INSTALAR EN EL TECHO

1. Compre un kit de montaje en techo para proyector universal y cuatro tornillos M4 x 10.

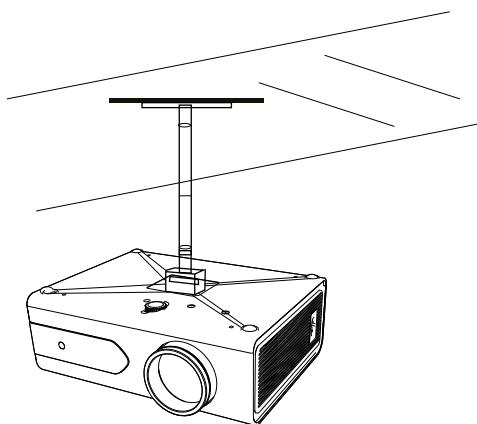

2. Abra los 4 botones en la parte posterior del proyector y use los tornillos M4 * 10 mm para colgar el proyector en el soporte.

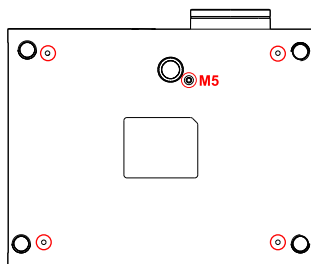

CONFIGURACIÓN DEL PROYECTOR

La pantalla de inicio normal del proyector es la siguiente. Si la primera pantalla de proyección no es esta, presione el botón **"S"** en el control remoto para seleccionar la fuente USB.

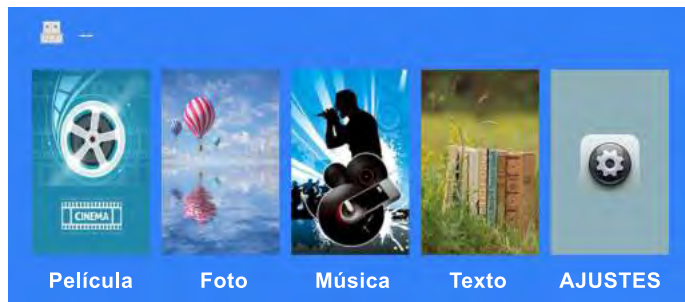

Seleccione la fuente de entrada

Cuando aparezca el mensaje "Sin señal", debe seleccionar la fuente de entrada:

1. Presione el botón **"S"** en el control remoto para seleccionar la señal deseada, luego presione el botón OK en el control remoto.
2. Una vez que se detecta la señal, la información de la fuente seleccionada se mostrará en la pantalla después de unos segundos.

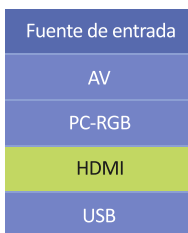

Método de configuración del menú

1. Presione el **"M"** en el control remoto, luego la imagen del menú se mostrará en la pantalla.
2. Presione el botón **"◀/▶"**, el menú se moverá a **"IMAGEN">"SONIDO">"TIEMPO">"OPCIÓN"**.
3. Seleccione la interfaz de ajuste, utilice el botón **"▲/▼"** para elegir el elemento deseado.
4. Presione **"OK"** o **"◀/▶"** para ajustar el parámetro del elemento.

PICTURE MENU

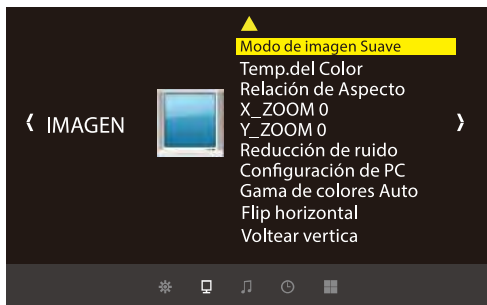

| MENÚ IMAGEN | MODO | FUNCIÓN |
|-----------------------|------------------------------------|----------------------------------------------------|
| Modo de imagen | Estándar, Suave, Usuario, Dinámico | Cambiar entre el modo de imagen |
| Temperatura del color | Medio, cálido, usuario, fresco | Cambiar entre el modo de temperatura de color |
| Relación de aspecto | Auto/ 4:3/ 16:9 | Configure la relación de aspecto de la imagen. |
| X_ZOOM | +1~100 | Reduce el tamaño de la pantalla del eje X |
| Y_ZOOM | +1~100 | Reduce el tamaño de la pantalla del eje Y |
| Reducción de ruido | Desactivado, bajo, medio, alto, | Configurar la intensidad de la reducción de ruido. |
| Configuración de PC | predeterminado | Ajuste la configuración de la PC |
| Gama de colores | Necesita conectarse con la PC | Configurar la gama de colores. |
| Flip Horizon | Auto, 0~255, 16~235 | Voltrear la pantalla horizontalmente |
| Voltrear vertical | ENCENDIDO APAGADO | Voltrear la pantalla verticalmente |

<X_ZOOM & Y_ZOOM>

Al reproducir una imagen o video, si desea reducir el tamaño de la imagen o video proyectado, puede usar el control remoto para seleccionar X_ZOOM & Y_ZOOM para ajustar el tamaño de proyección: 1) Haga clic en "X_ZOOM" para ajustar el tamaño horizontal de la imagen de proyección. 2) Haga clic en "Y_ZOOM" para ajustar el tamaño vertical de la imagen proyectada. Puede reducir la altura y el ancho del tamaño original hasta el 50%.

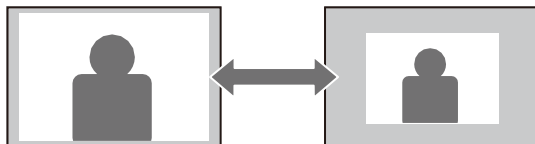

MENÚ DE SONIDO

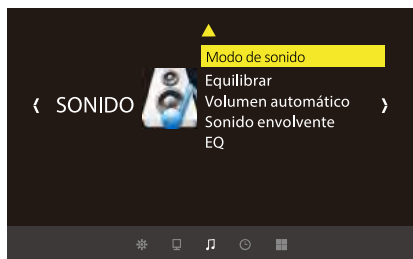

| MENÚ SONIDO | MODO | FUNCIÓN |
|--------------------|-----------------------------------------------|-------------------------------------------------------------------------|
| Modo de sonido | Usuario, Estándar, Música, Película, Deportes | Configurar el modo de sonido |
| Equilibrar | -50~50 | Balancee el sonido del canal izquierdo y derecho del altavoz |
| Volumen automático | Apagado, Encendido | Ajuste inteligente de volumen |
| Sonido envolvente | Apagado, SRS TruSurround XT, Envolvente | Configurar el modo de sonido envolvente |
| EQ | 120Hz,500Hz,1.5KHz, 5KHz, 10KHz | Ajusta el nivel de señal de entrada HDMI según el dispositivo conectado |

MENÚ DE TIEMPO



| HORA MODO | MODO | FUNCIÓN |
|------------------|--------------------------------------------------------------------|------------------------------------------------------------------|
| Reloj | | Ajuste de tiempo |
| Fuera de tiempo | Una vez / todos los días / lunes. ~ Vie. /Sat.~Sun./Sunday,etc. | Tiempo de apagado automático |
| A tiempo | Una vez / todos los días / lunes. ~ Vie. /Sat.~Sun./Sunday,etc. | Tiempo de encendido automático |
| Tiempo de dormir | Apagado / 10min / 20 / min, etc. | Apague el proyector después de un período de tiempo establecido. |
| Sueño automático | Reposo automático: nunca / 4 horas / 6 horas / 8 horas | Tiempo de sueño automático |

OPTION MEMU



| OPCIÓN MEMU | MODO | FUNCIÓN |
|---------------------------------|---------------------------------------------------------------|----------------------------------------------------------------------------|
| Lenguaje OSD | Inglés, Francia, italiano, español, etc. | Configure el idioma que se muestra en la interfaz de operación |
| restaurar parámetros fabrica | | Restablecer el proyector |
| HDMI CEC | HDMI CEC, HDMI ARC, Auto Standby, Device Control, Device List | Para controlar dispositivos conectados a través de HDMI por control remoto |
| Duración OSD | Off, 5Sec, 10Sec, 15Sec | Ajuste la duración de mantener la interfaz del menú |
| Actualización de software (USB) | Actualiza el software | Actualice la versión del software del proyector |

Conecta al ordenador

Use el cable HDMI o VGA en el paquete.

(Se recomienda una conexión HDMI para proyectar películas, videos y otros archivos que necesiten ser HD)

- (1) Encienda su ordenador y el proyector;
- (2) Conecte el cable HDMI al puerto HDMI de su ordenador;
- (3) Conecte el otro extremo a cualquier puerto HDMI disponible en su proyector;
- (4) Pulse el botón **"Source"** para entrar en la interfaz de la fuente de entrada;
- (5) Seleccione la fuente HDMI/PC-RGB para proyectar cualquier archivo en su ordenador;
- (6) En su ordenador portátil, mantenga presionadas las teclas **Win** + **P** del teclado para cambiar su modo de visualización: Solo ordenador; Duplicar; Extender; Solo proyector.



Sólo ordenador: es la opción predeterminada; solo se muestra en el monitor principal.

Duplicar: hace que todos los monitores muestren lo mismo duplicando el escritorio en cada monitor.

Extender: hace que todos sus monitores actúen como un gran monitor que extiende el escritorio a todos ellos

Sólo proyector: Se muestra solo en el monitor secundario como un proyector

(7) Puede cambiar la resolución de tu pantalla:

Elija Inicio → Panel de control → Apariencia y personalización → Ajustar la resolución de pantalla.

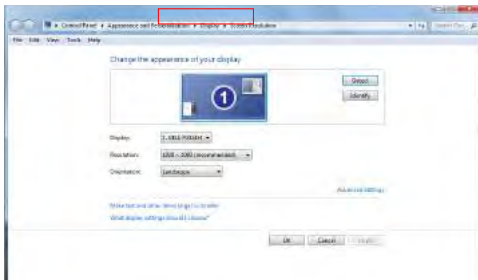

(Nota: La conexión VGA solo puede transmitir una señal analógica de video, no audio. Se requiere un altavoz externo cuando el dispositivo está conectado mediante un cable VGA).

Conecta al Smartphone

Conecta con el Smartphone Android:

(Nota: compruebe si su Smartphone Android es compatible con la función MHL o no, y el cable MHL-HDMI no está incluido)

1. Conecte el proyector y el Smartphone Android con el cable MHL-HDMI.
2. Elija la fuente de señal: "HDMI"

Conecta con el sistema IOS:

1. Conecte el proyector y el iPhone con un cable Lightning a HDMI (no incluido)
2. Elija la fuente de señal: "HDMI"

Conéctese con un Anycast:

1. Conecte Anycast con el puerto micro usb y otro puerto usb a su adaptador de corriente.
2. Conecte Anycast al puerto HDMI de su proyector y cambie la fuente del proyector a HDMI.
3. Verá el menú principal de Anycast en la pantalla del proyector.

Conecta al reproductor de DVD

Utilice el cable AV en el paquete.

1. Encienda su reproductor de DVD y el proyector;
2. Conecte los conectores hembra coloridos al puerto de su reproductor de DVD;
3. Conecte el conector amarillo al puerto **"Video"** In del proyector;
4. Presione el botón Source en el proyector o el botón **"S"** en el control remoto para seleccionar la fuente AV correcta.

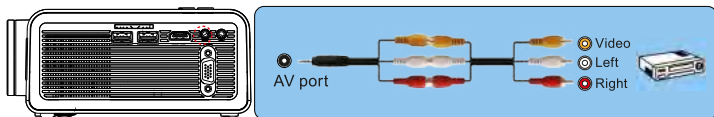

O use el cable HDMI en el paquete:

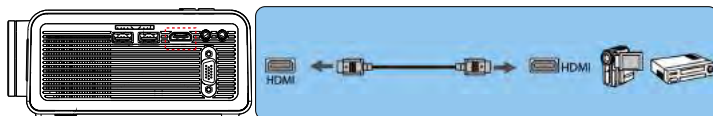

Conectando al altavoz

1. Si su altavoz tiene un puerto AUX, utilice su cable de audio de 3.5 mm y conéctelo al puerto de salida de audio del proyector y al puerto AUX de su altavoz.

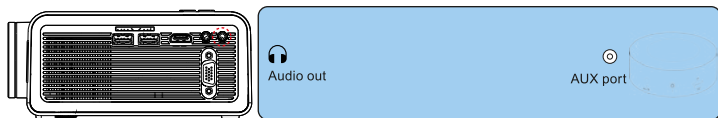

2. Si su altavoz no tiene puerto AUX, compre un cable 2RCA y luego utilícelo para conectarlo con el puerto de salida de audio del proyector y los puertos izquierdo y derecho de su altavoz.

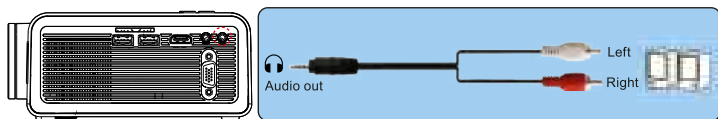

(Nota: debido a problemas de Copyright, el proyector no es compatible con Dolby Sound. Para el reproductor de BD, desactive la función Dolby Sound).

Si la pantalla del proyector está disponible pero sin audio:

1. Debido a problemas de derechos de autor, el proyector no es compatible con Dolby Sound. Para el reproductor de BD, desactive la función Dolby Sound.

2. Vaya al menú Sonido-Fuente de sonido para seleccionar la fuente de sonido que necesita:

A: **Normal:** Los altavoces externos y los altavoces integrados del proyector emiten sonido al mismo tiempo.

B: **Altavoz:** Solo los altavoces integrados del proyector emitirán sonido.

C: **Línea:** Solo los altavoces externos emiten sonido, el proyector no emitirá ningún sonido.

GARANTÍA

¡Muchas gracias por su compra y soporte!

El periodo de garantía es de 3 años a partir de la fecha de compra. Cualquier pregunta, no dude en ponerse en contacto con YABER a través de service@yabertech.com.

SOLUCIÓN DE PROBLEMAS

1. ¿Por qué la pantalla de proyección no muestra señal?

- * Asegúrese de que todos los cables estén conectados correcta y firmemente
- * Asegúrese de seleccionar la fuente de entrada correcta. Por ejemplo, si inserta una unidad USB, seleccione USB en la interfaz Fuente de entrada.
- * Este proyector admite discos USB 2.0. Si se conecta un puerto USB 3.0, solo mostrará el mensaje Sin señal.

2. ¿Cómo puedo hacer si el control remoto no responde?

- * Asegúrese de que las baterías estén instaladas correctamente y que la energía sea suficiente.
- * Asegúrese de que no haya nada entre el control remoto y el infrarrojo.

3. ¿Cómo hago si hay pequeños puntos negros en la pantalla?

- * Esto puede ser causado durante la instalación o el envío, comuníquese con YABER para obtener un video sobre cómo limpiarlo.

4.No hay sonido

- * Con respecto a la salida de audio, que no puede admitir sonido Dolby, cierre la función Dolby Sound.

Si todavía no es bueno, puede consultar algunos puntos a continuación.

1) Compruebe si está en modo silencioso.

2) Al reproducir el video de la unidad flash USB, si no hay sonido, verifique el formato del video. El proyector solo puede reproducir el formato de video MP4 en una unidad flash USB. Si desea reproducir video AVI, MKV, WMV, conecte la computadora al proyector para reproducirlo.

はじめに

平素より格別のご愛顧を賜わり厚くお礼申し上げます。

この度は、弊社のプロジェクターをお買い上げいただき誠にありがとうございます。

弊社のプロジェクターはご満足いただけましたでしょうか？

全て検査済みですが、万が一故障や問題等が起きた場合は弊社にて即時対応させていただきます。レビューの書き込みやアマゾンへ連絡をされた場合、速やかな対応が出来かねてしまいますのでまずは下記までご連絡下さいませ。速やかに誠心誠意、100%ご満足させるように対応させていただきます。

接続無信号・音が出ない・ピントが合わないなどの問題は設定の仕方で解決できますので、お困りの際はご連絡下さいませ。

また、お買い上げいただいた商品について何かご不満な点やご使用方法についてわからないことがございましたらご遠慮なくお申し付けください。

お客様に満足して頂ける製品開発に精励してまいりたいと存じますので今後ともより一層のご愛顧を賜りますようお願い申し上げます。

敬具

お問い合わせ先 service@yabertech.com

セット内容

| | | |
|-------------------|-------------------------|-----------|
| ● 3 in 1 AVケーブル*1 | ● リモートコン*1 (単四電池2本 別売り) | ● レンズ拭き*1 |
| ● 取扱説明書 (本書*1) | ● プロジェクター本体*1 | ● 電源コード*1 |
| ● HDMIケーブル*1 | | |

商品仕様

| | | | |
|---------------|----------------------------------------------------|---------------------|------------------------------|
| 解像度 | 1280*720p | お勧め投影距離 | 1.5~2m |
| ディスプレイ技術 | LCD | 最短投影距離 | 1.5m |
| 光源技術 | LED | Keystone Correction | ±15° Manual |
| ディスプレイ色Colors | 16.7M Full Color | 入力電圧 | AC 100-240V |
| アスペクト比 | 4:3/16:9/auto | 投影モード | フロント/天井吊り/リア /ロック搭載リア |
| 正味重量 | 1kg | ピント合わせ | 手動 |
| 写真ファイル | bmp./jpg/png/gif | オーディオファイル | AAC/MP2/MP3/PCM/ FLAC/WMA |
| ビデオファイル | AVI/MP4/MKV/FLV/MOV/RMVB/3GP/MPEG1/MPEG2/XVID/JPEG | | |
| 入力ポート | Video*1/VGA*1/USB*2/HDMI*2/Audio Out*1 | | |

リモコン各部の説明:

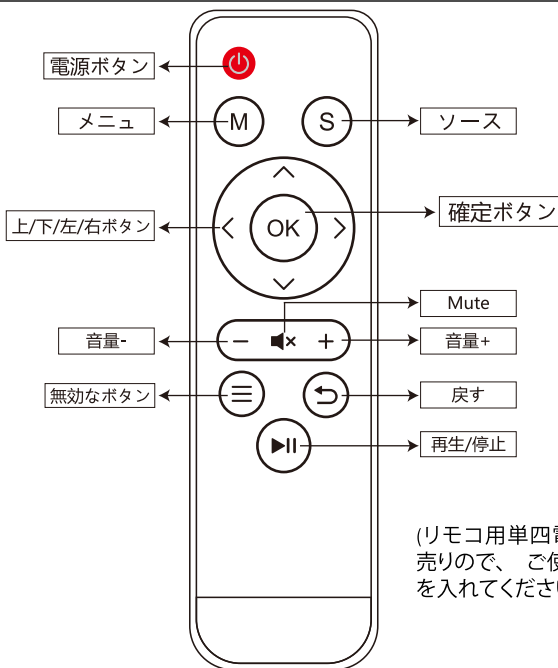

(リモコ用単四電池2本は別売りので、ご使用前に電池を入れてください。)

リモコン各部の説明:

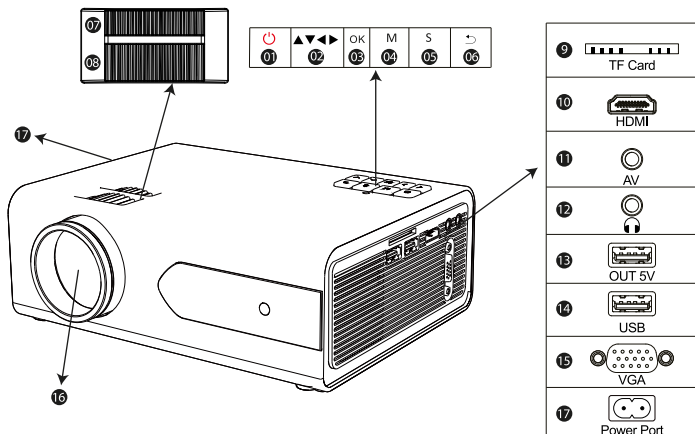

| 項目 | 名称 | 説明 |
|----|-----------|------------------------------|
| 1 | 電源 | 電電源をON/OFFします |
| 2 | 矢印キー | 上/下/左/右 |
| 3 | OKボタン | 選択を確定します |
| 4 | メニューボタン | 設置メニューを選択します |
| 5 | ソースボタン | 信号源を選択します |
| 6 | 戻るボタン | 前の画面に戻ります |
| 7 | フォーカス調整 | レンズ伸縮で投影画面のピントを合わせます |
| 8 | キーストーンリング | 台形斜めを調整します。 |
| 9 | TF カード | TF カードポート |
| 10 | HDMIポート | HDMI 機器からのHDMI ケーブルを接続します |
| 11 | AVポート | AV信号を入力端子です。ビデオ入力端子 |
| 12 | イヤホンポート | イヤホンや、外部スピーカの入力端子です |
| 13 | OUT 5V | スマホに充電用 |
| 14 | USB入力ボタン | USBからの信号入力端子です |
| 15 | VGA入力端子 | パソコンまたはコンポーネント機器からの信号入力端子です。 |
| 16 | 投影レンズ | 投影レンズ |
| 17 | 電源ポート | 電源コードを接続します |

底面図

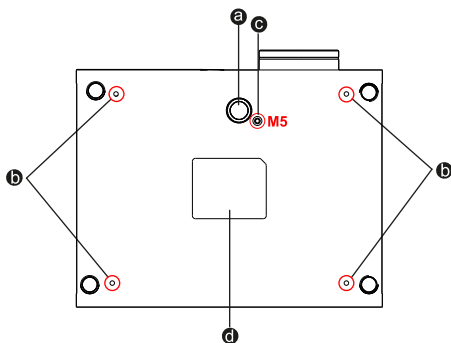

| | | |
|---|--------------|----------------------------------|
| a | フロントフット | 井から吊り下げて使うとき、オプションの天吊り金具を取り付けます。 |
| b | 天吊り固定部1(4箇所) | 机上に設置したとき、フットを伸縮させて映像の高さを調整します。 |
| c | 三脚用ネジ | 三脚を取り付け用(M5*10mm) |

プロジェクターを起動する。

- 1.リモコンのMenu(メニュー) ボタンを押して OSDメニューを開きます。
- 2.カーソル"/"ボタンを押して、「映像」-「音声モード」-「設定」-「時間」の順に設置を進めます。
- 3.主メニューに選択した後、カーソル"▲/▼" ボタンを押して、ご希望調整アイテムを選択できます。
- 4.すべてのアイテムのパラメータを調整した後リモコンのMenu(メニュー) ボタンを押して戻すことができます。
- 5.キーストーンリングで台形斜めを調整してください。
- 6.プロジェクターのレンズを回して、ピントを調整してください。
(ピントをよく合わせない場合は、プロジェクターの投影距離も合わせて調整してください。)
- 7.設備と接続している場合は、必ず対応の信号源を選択してください。選択しないと無信号になります。

8.リモコンのMenu(メニュー) ボタンを押して、言語を設置してください。(詳しく設置方法は説明書の95ページをが参考ください)

投写イメージの調整

初めてプロジェクタを使用する時は、ぼやけな画像が表示されます。ご使用前には、以下の手順に従って台形を調整、ピントを合わせしてください。

1.画像の台形歪みの補正

A:キーストーンリングを回してプロジェクターの台形斜めを調整してください。

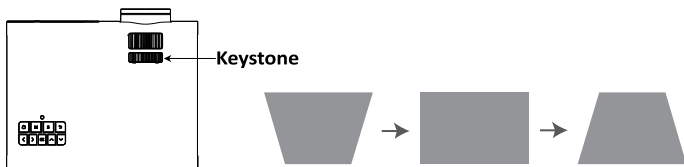

ご注意:台形斜めをよく調整できない場合は、プロジェクターを水平に置いてください。

2.ピントを合わせします。

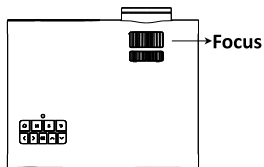

B.必要な場合は、直接プロジェクターのレンズを回して、ピントを合わせしてください。

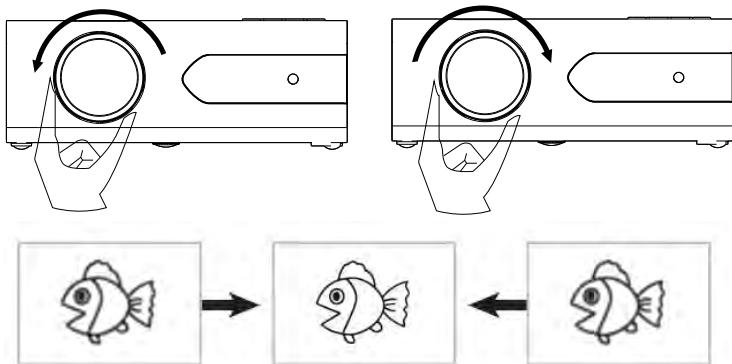

ご注意:ピントをよく調整できない場合は、プロジェクターの投影距離も調整して再度ピントを合わせしてください。

3.プロジェクターの高さの調整。

プロジェクターの底面の高さネジを伸縮させて映像の高さを調整します。

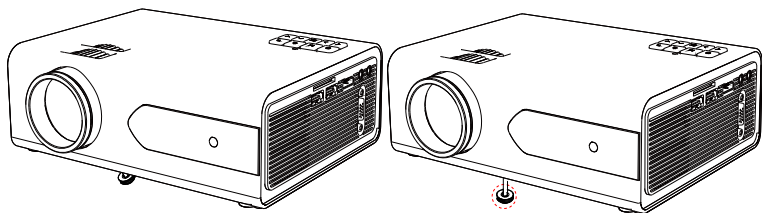

ご注意:傾斜角度が大きいほど、ピント合わせが難しいのでできる限り傾斜角度を小さくしてください。

投影距離とサイズ

投影画面のサイズはレンズからスクリーンまでの距離によって決めます。下記の投影サイズと投影距離の関係をご参考ください。(16:9の場合)

| 投影距離 | 投影サイズ(16:9) |
|------|-------------|
| 1.3 | 40" |
| 1.8 | 60" |
| 2 | 70" |
| 2.3 | 78" |
| 2.5 | 86" |
| 2.7 | 90" |
| 3 | 103" |
| 3.6 | 126" |

投写場所の選択

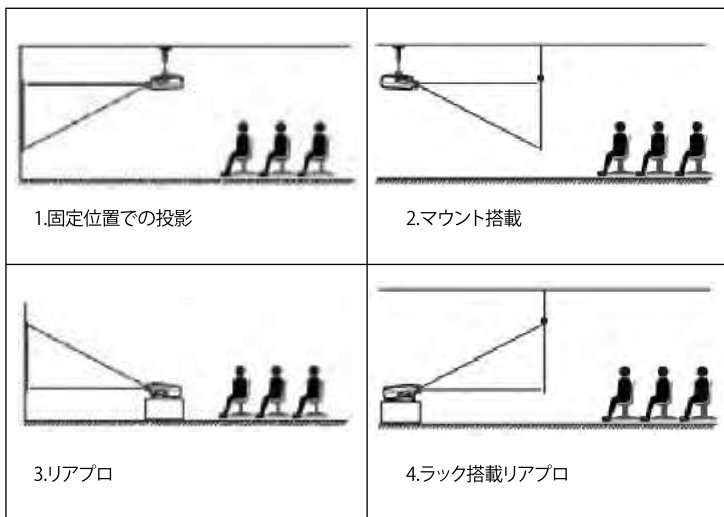

天井吊り

プロジェクターの天井への取り付けは下記の説明図をご参考ください。

- ①プロジェクターエアコンやヒーターの熱源の近くに設置しないでください。
- ②プロジェクターの取り付けの際は、ネジの品質、本体へのネジ込み深さに注意してください。V3プロジェクター用の天吊りは市場汎用のはほとんど使えます。天吊りの固定用のネジの仕様はM4*10mmです。

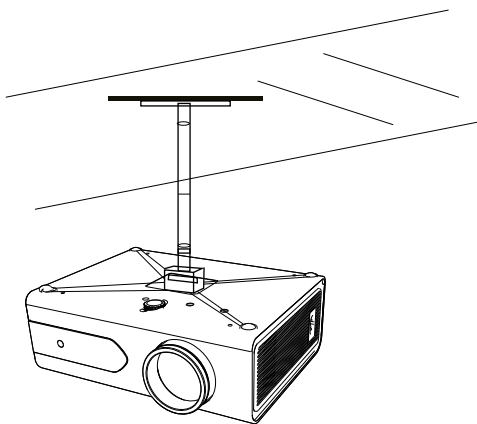

- ③プロジェクターを裏返し、金具の取り付け場所が赤丸部の4点にあります。金具を取り付け前に、穴のカバーを取外してください。

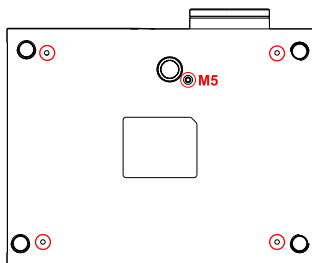

プロジェクターOSDメニューの説明

1.プロジェクターの正常の起動画面は下記になります。もし最初の投影画面は起動画面ではない場合は、リモコンの「s」ボタンを押して、信号源をUSBを選択してください。

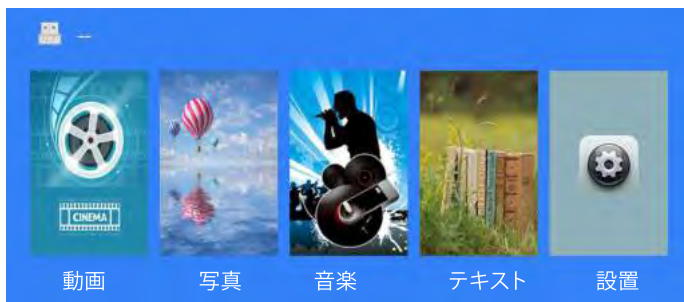

入力ソースを選択するには

- 1.リモコンの「S」ボタンまたはを押して任意の信号を選択します。
- 2.任意の信号が選択されるまで押し、次にリモコンの「OK」ボタンを押します。信号が検出されたら、選択したソース情報が画面に数秒間表示されます。

| |
|--------|
| 入力源 |
| AV |
| PC-RGB |
| HDMI1 |
| USB |

メニューのアイテムのパラメータの調整

- 1.リモコンのMenu(メニュー) ボタンを押してOSDメニューを開きます。
- 2.カーソル「◀/▶」ボタンを押して、「映像」-「音声モード」-「時間」-「設定」-「チャンネル」の順に設置を進めできます。
- 3.主メニューに選択した後、カーソル「▲/▼」 ボタンを押して、ご希望調整アイテムを選択できます。
- 4.すべてのアイテムのパラメータを調整した後リモコンのMenu(メニュー) ボタンを押して戻すことができます。

ご注意:1.すべてのアイテムのパラメータを設置完了まで2~5のステップを繰り返してください。長い時間操作がないと設置は自動的に退出になります。

2.入力や選択ができないアイテムが薄いグレーで表示されます。

メニューの説明

写真メニュー

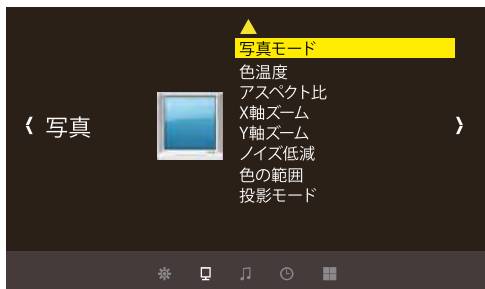

| 画像 | 内容 | 説明 |
|--------|-------------------------------------|------------|
| 映像 設定 | 標準/ユーザー (コントラスト/明るさ/カラー/シャープネス/色合い) | コントラストなどの調 |
| 色温度 | 標準/暖色/ユーザー (赤色・緑色・青色) | 整 |
| アスペクト比 | 自動/4:3/16:9 | 色温度の調整 |
| X軸ズーム | +1~100 | 投影アスペクトの調整 |
| Y軸ズーム | +1~100 | X軸から画面縮小 |
| ノイズ低減 | コンピュータ接続後設定は有効になる | Y軸から画面縮小 |
| 投影モード | フロント/天井吊り/リア/ロック搭載リア | 投影方式の調整 |

音声メニュー

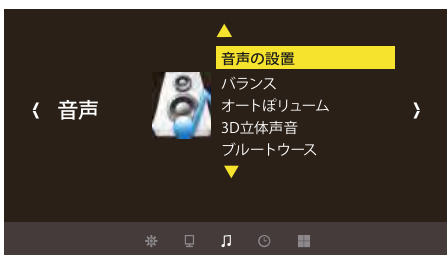

| 音声モード | 内容 | 説明 |
|----------|--------------------------|-------------|
| 音声モード | ユーザー/標準(3重/ベス) | 音声状態の調整 |
| バランス | (-50~50) | バランスの調整 |
| オートプリューム | オン/オフ(動画再生する時調整可能) | 自動音量の調整 |
| 3D立体声音 | オフ/SRS TruSurround XT/立体 | ステレオの調整 |
| ブルートゥース | ブルートゥース オン/オフ | bluetooth機能 |

時間メニュー



| 時間 | 内容 | 説明 |
|----------|-----------------|---------|
| 時計 | オフ/分の調整 | 表示時間の設定 |
| 自動省電力 | オン/オフ | 自動オン |
| 定刻 | 一回/一週間/日曜日.... | 自動オフ |
| スリープタイマー | 10分/20分/30分.... | 休眠時間の設定 |
| Autoスリープ | NO/4時間/6時間/8時間 | 自動休眠時間 |

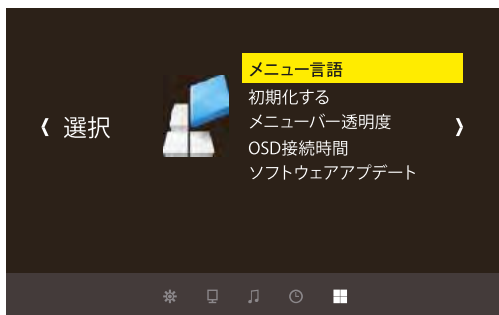

| 設定 | 内容 | 説明 |
|--------------|---------------------|-------------|
| メニュー言語 日本語 | 中国語、日本語、英語など20種類の言語 | 言語の調整 |
| 初期化する | はい/いいえ | 初期化 |
| メニューバー透明度 | オフ/低/中/高 | メニューの透明度の調整 |
| OSD持続時間 | オフ/5秒/10秒/15秒 | 設置メニュー |
| ソフトウェアアップデート | プgrade | ソフトのアップグレード |

言語の設定

1. リモコンのMenu (メニュー) ボタンを押して OSDメニューを開きます。
2. 「メニュー言語日本語」強調表示されるまで、カーソル◀/▶ボタンを押します。
3. リモコンのOK (確定) ボタンを押して、言語選択画面に移動します。



4. 希望する言語が強調表示されるまで、カーソル◀ ▶ ボタンを押します。リモコンのOK (確定) ボタンを押します。
5. リモコンのMenu (メニュー) ボタンを押して最初画面に戻すことができます。

パソコンとの接続

HDMI 或いはVGAでパソコンと接続します。

ご注意：VGAケーブルは音声を送送できませんので、映画、ビデオ、を再生する場合は、HDMIケーブルで接続ことがおすすめです。

- (1) プロジェクターをオンにしてください。
- (2) HDMI/VGAケーブルでプロジェクターとパソコンを接続してください。
- (3) リモコン或いはプロジェクター本体の「S」ボタンをお押して、対応の信号源を選択してください。
- (4) 自動で投写されない場合は手動で映像出力先を変更する必要があります。その操作はキーボードで特定のキーを同時押してください。

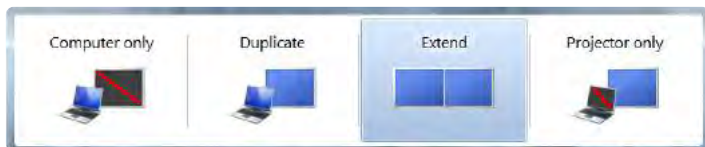

パソコンと接続の投影画面についてですが、

Computer only: デフォルトのオプションです。メインモニタにのみ表示されます。

Duplicate: すべてのモニタに同じものを表示させ、各モニタのデスクトップを複製します。

Extend: すべてのモニタを1つの大きなモニタのように機能させ、デスクトップをそれらすべてに拡張します。

Projector only: プロジェクタのようにセカンダリモニタにのみ表示されます。

※接続後、投写画面が暗い場合は、次に手順の通りパソコンの解像度をご調整してください。

良い効果のため、解像度を1920*1080に調整することをお勧めします。

- ①コントロールパネルを起動します。
- ②「デスクトップのカスタマイズ」-「- ディスプレイ」-「- 解像度の調整」-「- 解像度(R)」欄をクリックします。
- ③スライダーを上下に動かし、お好みの解像度に調節して、Enter) キーを一回だけ押します。
- ④「OK」ボタンをクリックして、「変更を維持する(K)」ボタンをクリックします。



2. スマートフォン、ipadとの接続

iphoneの場合：lightning to HDMI交換ケーブルが必要です。（別売り）
Androidの場合：MHL HDMI変換アダプター（別売り）をご利用ください。
（AndroidスマートフォンはMHL機能が搭載されるが必要です。）

- ①Lightning/MHL接続端子をプロジェクターと接続します。
- ②.Lightning/MHL接続端子をiPhone /Androidと接続する。
- ③プロジェクターの「入力信号」で「HDMI」を選択してください。
- ④ロジェクターのに出ている「信頼」のメッセージを選びます。
- ⑤30秒～1分ほどを待つと、設定が自動的に設定完了します。

ご注意:

- 1.必ずMHL規格に対応したケーブルで接続してください。
- 2.一般的には、プロジェクターがHDMIケーブルと接続した後、入力ソースタイプが自動的にHDMIに切り替えるが、もし、画面が出て来ない場合は、手で入力ソースタイプをHDMIに切り替えしえください。
- 3.もし、上記で接続した後、ちゃんと映ない場合は一応iPhone、iPad、iPodを再起動して、挿しなおしてください。
- 4.iPhone5以降のLightningでHDMI接続した場合、アプリケーションによっては表示できないアプリもあるようですので大事な打ち合わせに使用する際には事前に確認しておきましょう。

3.ビデオ機器の接続

DVDプレーヤーやビデオなどの映像を投写するには、次の方法で接続します。

①HDMIケーブルを使用する時



②AVや、DVDビデオと接続する時

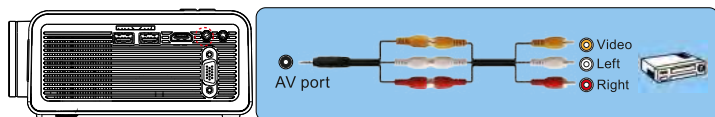

③イヤホンと接続する時



④外部スピーカーを接続する時

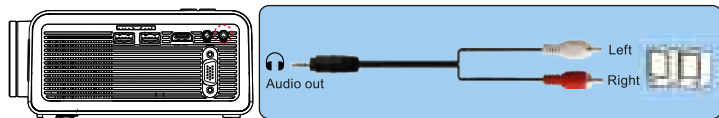

故障かな?と思ったら

■音が出ません。

当商品の対応できるのファイルは下記の通りです。

ビデオ対応：MPG、AVI、TS、MOV、MKV、DAT、MP4

オーディオファイル対応：MP3、WMA、AAC

画像対応：JPG、JPEG、BMP、PNG

Amazonファイアースティック側の設定でドルビーデジタルプラスをドルビーデジタルに設定すると直します。

※音声出力に関しては、ドルビーサウンド (dolby sound) がサポートできないため、BDプレーヤーの場合、ドルビーサウンド機能を閉じてください。

まだダメなら、下記の手順によりご確認ください。

- 1、リモコンで音量を調整します。
- 2、マナーモードになっているかをご確認ください。
- 3、USBメモリー、音楽などを試して、ビデオ（入力ソース）の問題かどうかをご確認ください。

■使用中に電源が切れる

- 1.タイマーメニューの「オートオフ」を「オン（時間を選択）」にしていますか。「電源切時間」を「オン（時間を選択）」にしていますか。
- 2.電源ケーブルのプラグをちゃんと差し込みしているかをご確認ください。

■映像が出ない

接続している入力源を選んでいますか。本体またはリモコンの入力信号選択ボタンを再度押してください。

入力端子のケーブルが正しく接続されていますか。

それでも解決しない場合は、[リセット]を行ってみてください。

■映像が歪む

正しく設置されていますか。

台形状に歪む場合は台形補正を行ってください。

■映像がぼやける

レンズのフォーカスは合っていますか。

投写画面と本機が正しい角度で設置されていますか。

投写距離がフォーカスの範囲を超えていませんか。

投写レンズが汚れていないことを確認します。

■画像の上辺または下辺が長い（台形歪み）

プロジェクターは、スクリーンに対してできるだけ垂直になるように置きしていますか。

本体のキーストーンリングを使って、台形歪みを補正して見てください。

■リモコンで操作できない

リモコンのリモコン送信部を本体のリモコン受光部に向けていますか。

リモコンの電池が消耗していませんか。新しい電池と交換してください。

リモコンと本体のリモコン受光部との間に障害物がありませんか。

リモコンの有効範囲を超えていませんか。

保証とアフターサービス

■保証期間

保証期間はお買い上げ日より3年間です。何が問題がございましたら、遠慮なく service@yabertech.com までご連絡ください。