

**Yaber**  
Entertainment Projector

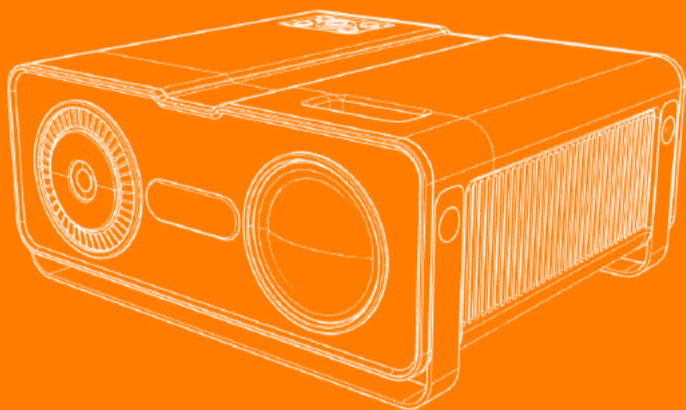

**V10 Projector**



# LANGUAGE

English .....	01
Français .....	24
Italian .....	48
Espanol .....	72
Deutsche .....	96
日本語 .....	119

# CONTENTS

YABER Lifetime Professional Support .....	01
TIPS .....	01
PACKAGE LIS .....	02
PROJECTOR SPECIFICATIONS .....	02
PROJECTOR OVERVIEW.....	03
REMOTE CONTROL .....	05
INSTALLATION .....	06
1.Installation Method .....	06
2.Projection Distance and Size .....	07
3.Install on the Ceiling .....	07
STARTING PROJECTORR.....	08
IMAGEADJUSTMENT .....	08
1.Focus Adjustment .....	08
2.Digital 4D Keystone Correction .....	09
SETTING UP THE PROJECTOR.....	09
1.Select The Input Signal Source .....	09
2.USB Disk Input Mode .....	10
3.WiFi Setting.....	12
3.1.iOS Cast(for iOS Devices) .....	13
3.2.Miracast(for Android Devices).....	14
4.Bluetooth Setting .....	15
5.Projector Image Setting .....	15
5.1.Projection Mode .....	15
5.2.Four Point Keystone Correction .....	16
5.3.Digital Zoom .....	17
6.System Update.....	18
7.Other Setting .....	19
8.Date .....	20
9.About .....	20
SIGNAL LINES CONNECTION .....	21
1.Connect USB Disk .....	21
2.Connect the Devicesvia the HDMI ports .....	21
3.Connect to the DVD Player .....	22
4.Connect to the Soundbar/Speaker .....	22

## YABER Lifetime Professional Support

Dear customer,

Thank you very much for supporting YABER!

Please read this manual thoroughly before using the projector. If you have any issues, email your order number and the problem to

[Support@yabertech.com](mailto:Support@yabertech.com). We will provide a fast solution in 24 hours.

Actually, many problems can be easily solved by setting, such as no signal, no sound, bluetooth connection failed, WiFi connection failed, dark spots, choppy animation etc. We promise all the projectors have been 100% carefully checked and packaged before shipping.

If you have any questions, could you please contact us so that the problem can be solved. And give us an opportunity to improve. We guarantee we will provide you a satisfactory solution.

Thanks for your understanding!

YABER Service Team

### TIPS:

1. Do not place projector in too warm or too cold room, because the high temperature or low temperature will shorten lifespan of the device. The working environment would be 5°C~35°C better.
2. If there are black spots on the projection screen, please don't worry, please contact [Support@yabertech.com](mailto:Support@yabertech.com) via email, we can send you a video about how to remove the dust.
3. The ventilation is equipped for the projector to work stably. Don't cover the vent with cloth, blanket or other things. Don't insert anything into the slit of the projector, or it may produce a short circuit or an electric shock to your device and cause damage.
4. The projector shall be strictly protected from strong impact, extrusion and vibration. Do not try to move and on strong impact, extrusion and vibration. Do not try to move and the internal circuit faults.
5. Lens, as the core component of the projector, is directly related to the picture definition and effect. The excessive dust thereon will affect image quality. The dirty lens shall be wiped with soft cotton cloth for the glass lens surface. Hard cloth or abrasives shall not be used.

## PACKAGE LIST

V10 Projector*1	Remote Control*1	Power Cord*1
HDMI Cable*1	3-in-1 AV Cable	Cleaning kit*1
Cleaning Cloth*1	User Manual*1	

## PROJECTOR SPECIFICATIONS

Model V10			
Native Resolution	1920*1080P	Keystone Correction	Manual Vertical & Horizontal
Display Technology	LCD	Light Source	LED
Color Game	16.7M Full	Aspect Ratio	4:3/16:9
Recommended Projection Distance	6ft-9ft	Minimum Projection Distance	4.5ft
Power Voltage	AC100-240V	Projector Weight	4lb
Picture File	JPG/JPEG/ BMP/PNG	Interfaces	HDMI*2/USB*2/3.5mm Headphone jack/AV/VGA
Projection Method	Front/Rear on Desk, Front/ Rear on Ceiling		
Video File	AVI/.MP4/.MKV/.FLV/.MOV/.3GP/.MPEG1/.MPEG2/ H.264/.XVID		
Audio File	AAC/MP2/MP3/PCM/FLAC/		

## PROJECTOR OVERVIEW

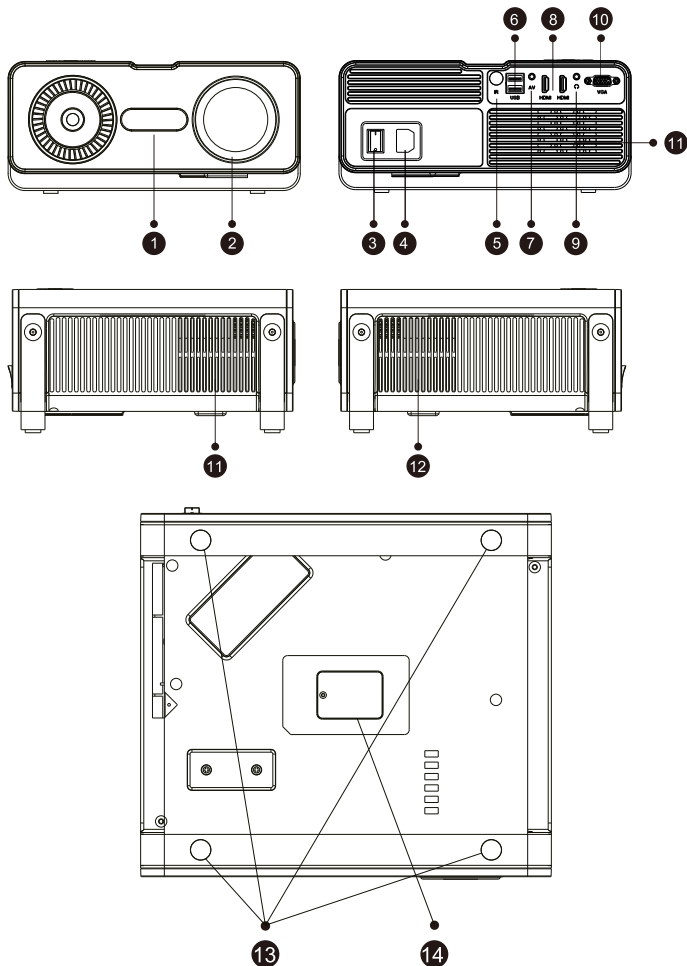

1	Yaber logo	Yaber Nameplate
2	Project lens	Optical coated glass lens
3	Power indicator	When the power is connected, the projector power indicator lights up red
4	Power Cord Port	Power Cord Port
5	IR window	Infrarot-Signalempfänger
6	USB Port	USB port1/USB port2
7	AV Port	Audio input
8	HDMI Ports	HDMI 1 input / HDMI 2 input
9	Audio output	3.5mm audio output jack
10	VGA input connector	VGA input connector
11	Air Outlet	Prevent the projector from overheating
12	Air Inlet	Circulate inside and outside air
13	Rubber Pads	Protective pads/remove to install ceiling mount
14	Dust cleaning port	When black spots and dust appear on the screen, open the Port to clean the dust

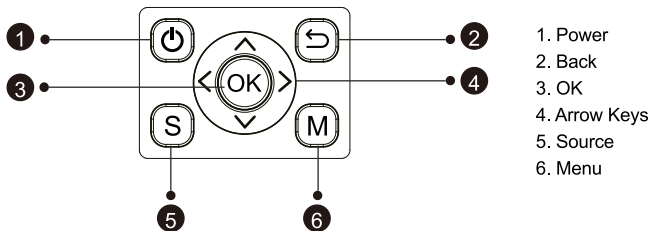

1	Power	Turn on/off the power
2	Back	Return to the previous menu
3	OK	Confirm the option
4	Arrow Keys	Used to adjust the parameter of the projector in the menu mode
5	Source	Enter the signal source selection interface
6	Menu	Enter the menu interface



## REMOTE CONTROL

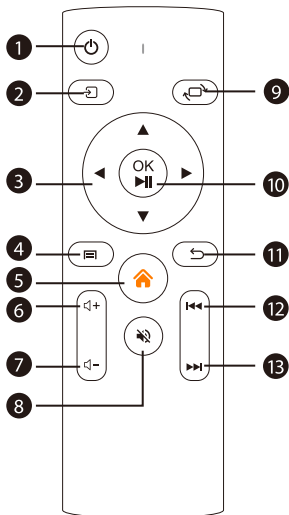

1. Power
2. Source
3. Arrow keys
4. Menu
5. Homepage
6. Volume +
7. Volume -
8. Mute
9. Picture flip
10. Confirmation key (Play and Pause)
11. Return
12. Previous
13. Next

1		Turn on/off the power
2		Select the input signal source
3		Used to adjust the parameter of the projector in the menu mode
4		Press once: Back to the menu interface Press twice in succession: select 16:9/4:3 projection screen ratio
5		Enter the home page
6		Volume up
7		Volume down
8		Close the sound
9		Picture flips
10		Confirm the option/Play or pause the video
11		Return to the previous menu
12		Switch to the previous video
13		Switch to the next video

## Note:

- 1).Install 2 pieces of AAA batteries into the remote before using it. Do not combine new batteries with old ones in remote controller, which can cause operation failure due to insufficient power supply.
- 2).When using the remote controller, please make sure that the signal transmitter of the remote controller aims at infrared signal receiver of the projector.
- 3).If you are not using the remote controller for an extended period, please take out batteries to prevent batteries leakage.

## INSTALLATION

### 1. Installation Method

The projector can be hanged on the ceiling with special hanger frame, and placed on the stable desk to project the image according to the operating environment and requirements. In addition, the projector can be installed with following methods:

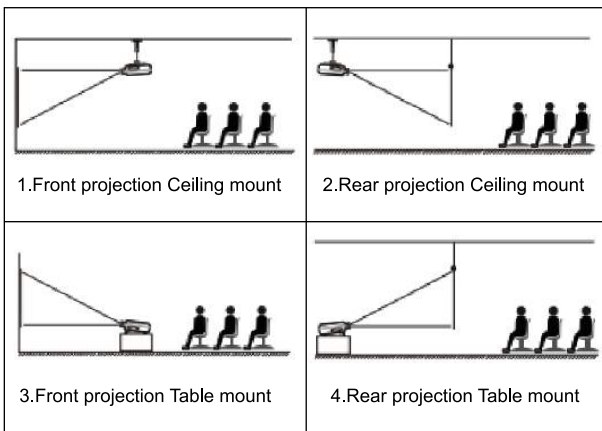

Keep the projector at a height where its lens is axial symmetry to the screen. If this is not possible, use the keystone correction function to adjust the projection image.

If you want to get a free projection screen, please contact us via [Support@yabertech.com](mailto:Support@yabertech.com)

## 2. Projection Distance and Size

Aspect Ratio: 16:9	
Distance (ft.)	Screen Size
5.6	50"
7.1	70"
10.9	100"
12.9	120"
16.4	150"

The recommended projection distance is about 9ft, the shortest projection distance is 4.5ft.

The image size depends on the distance between projector and screen, there may be 3% deviation among above listed data. Different settings cause various distances.

## 3. Install on the Ceiling

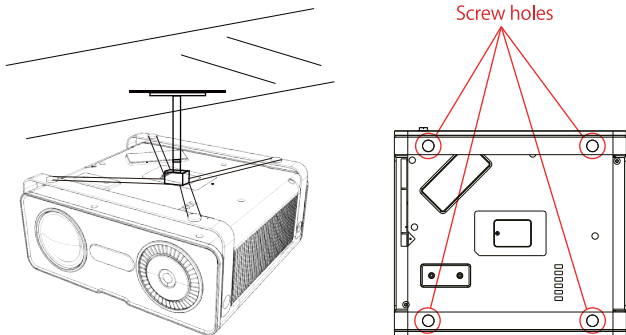

A. Please purchase an universal projector ceiling mount;

B. Remove the four rubber pads on the bottom of the projector, you will see the screw holes and use the M4 screws for installing the ceiling, and then install it.

## STARTING PROJECTOR

- 1) Press the power key on the remote or projector, the indicator light will turn Green;
- 2) Adjust the focus ring on the left side of the projector to get the best image performance; (If it is still blurry, please try to adjust the projection distance.)
- 3) Use the 4D keystone function of the projector to get a rectangle projection screen;
- 4) Connect the external device (Smart phone, iPad, Amazon Fire TV, TV box, DVD player, Computer, etc.) in the corresponding interfaces of the projector, please be sure to select the corresponding source. If you do not select the correct source, the projector will not be able to detect the signal;
- 5) Select the " ⚙️ " menu, then you can select the option [ Language ] to set your preferred language.

## IMAGE ADJUSTMENT

When using the projector for the first time, it normally displays an unclear image. This is due to the lens being out of focus or the incorrect trapezoid setting.

Please follow the below steps to correct:

### 1.Focus Adjustment

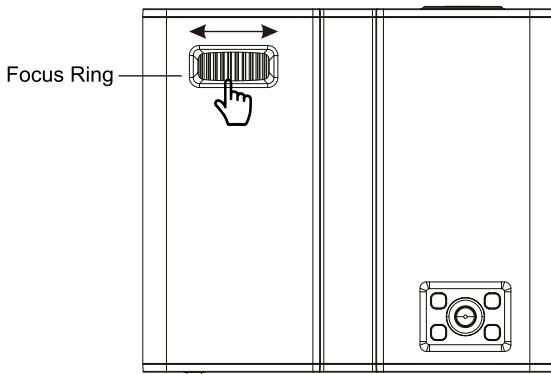

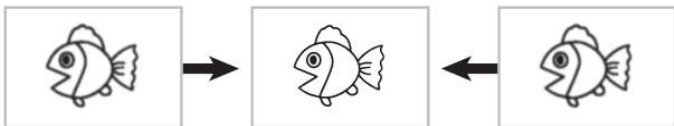

Rotate the focus ring or lens slowly. At the same time, check the focus point carefully. The best focus point for the lens would be where the image most clear.

Note: If it is still blurry, please try to adjust the projection distance.

## 2.Digital 4D Keystone Correction.

Use the digital 4D keystone correction of the projector to change the image to be rectangle(vertical and horizontal). Detail please refer the page 16 of this manual.

## SETTING UP THE PROJECTOR

The projector's home page is as follow.

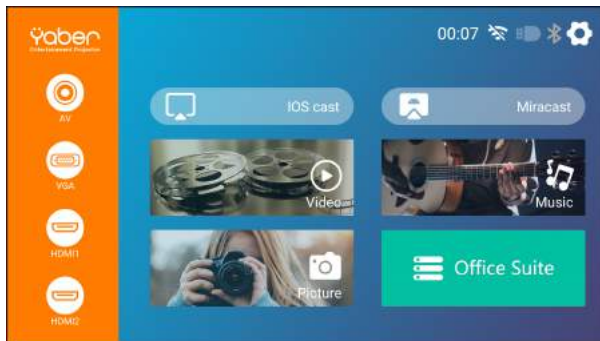

### 1.Select The Input Signal Source

Select the desired input signal source (HDMI1/HDMI2/AV) on the home-page

## 2.USB Disk Input Mode







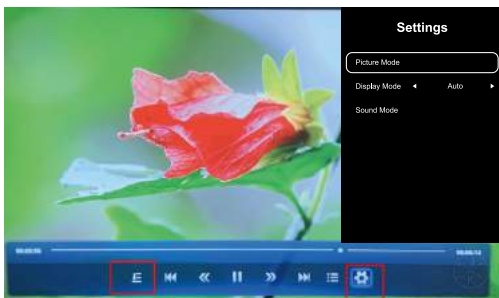

### 2.1.Play Movie/Music/Photo/Office Suite in the USB Disk Input Mode

- 1).Input the USB Disk, select [ Office Suite ] on the homepage and enter;
- 2).Select the option [ Movie/Music/Photo/Office Suite]
- 3).Select the desired file (or folder to enter the subfolder) in the USB disk, then press the [ OK ] button to play it.



### 2.2.Play Interface



Menu	Function
	Select play mode (single cycle/directory loop)
	Switch to the previous video
	Fast Backward,rewinds the video back quickly while playing it. The rewinding speed ranges from 2X to 32X
	Play or pause the current video
	Fast Forward, pushes the video to move forward quickly while playing it. The forward speed ranges from 2X to 16X
	Switch to the next video
	Select all playlists in the current folder
	TV Setting

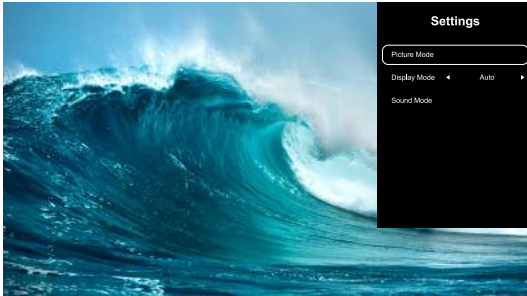

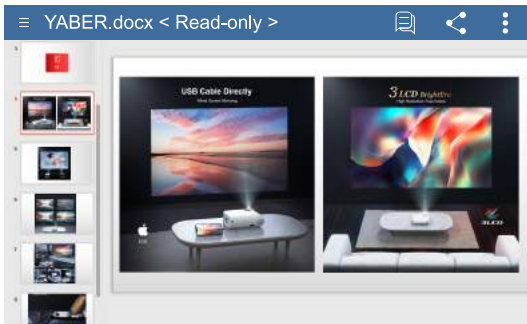

Menu	Content	Mode	Function
Picture Mode	User/Standard/Vivid/Soft	Brightness	Modify the picture parameters in the range 0-100
		Contrast	
		Saturation	
		Sharpness	
Sound Mode	Standard/News/Music/Movie/Sport/User	120Hz	Modify the sound parameters in the range 0-100
		500Hz	
		1.5KHz	
		5KHz	
		10KHz	

### 2.3.Office Suite Play Interface



By pressing the  button on the remote to enter the menus.

(Note: the Office version may be automatically updated, then the updated functions may change. Due to copyright, some functions are temporarily unavailable. Please refer to the actual version. )

Menu	Content	Function
	Invalid key, please ignore.	/
	Invalid key, please ignore.	/
	Export to PDF	Export to PDF
	Protect	/
	Start slide show	From the current slide
	Advance slides	/
	Cast Presentation	/
	Go to Slide	Quickly select the desired page
	Zoom	Fit/Fit width/Actual size
	Properties	View the properties of file
	Help	Help instructions

### 3.WiFi Setting

#### Wireless Connection

##### Warming Tips:

- ①The fluency of screen mirroring with wireless connection will be affected by the network environment. A bandwidth of 100Mbit or more is recommended when using screen mirroring.
- ②Make sure your mobile device is close to the projector when using wireless connection. A distance within 1 meter is recommended.
- ③Some mobile devices may not support screen mirroring due to the compatibility.
- ④Any questions, please feel free to email YABER via [Support@yabertech.com](mailto:Support@yabertech.com).



### 3.1.iOS Cast (for iOS Devices)

1.Go to home page -- Select the [  ] menu -- Select the [ WiFi Setting ] menu -- Open the WiFi function -- Select your home WiFi from the list – Connect the V10 projector to your home WiFi.

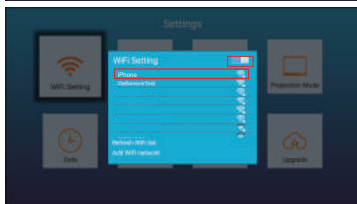
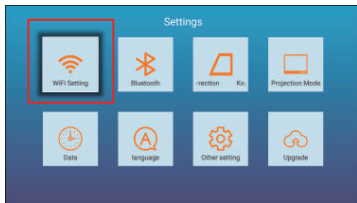

2.Back to home page -- Select [ iOS Cast ] menu -- Press the OK button to enter the [ iOS Cast ] menu.

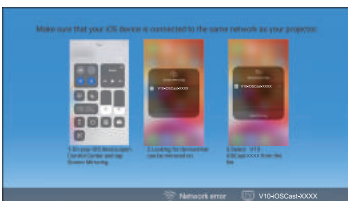
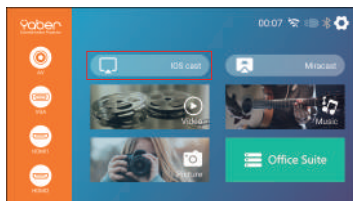

3.Select the [ Settings ] menu on your iOS device -- Turn on the [ Wi-Fi ] function -- Connect your iOS device to the same home network as the projector.

4.Open the [ Control Center ] on your iOS device -- Select the [ Screen Mirroring ] function -- Select and connect the iOS Cast receiver named [ V10-iOSCast-xxxx ] -- your iOS device screen will be displayed on the projection screen after 3 seconds.

## 3.2.Miracast (for Android Devices)

1.Go to home page -- Select the [ Miracast ] menu -- Press the OK button to enter the [ Miracast Setting ] Menu.

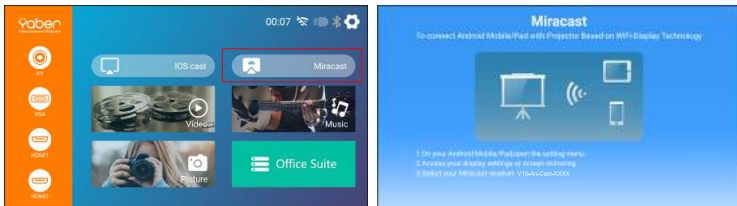

2.Select the [ Settings ] menu on your Android device -- Select the [ Screen mirroring ] function -- Select your Miracast receiver named [ V10-An-Cast-XXXX ] -- your Android device screen will be displayed on the projection screen after 3 seconds.

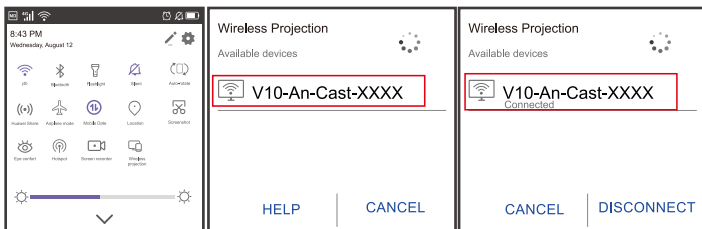

3.On your Android device, tap [ Settings ] -[ WLAN Display ] -Turn [ Wi-Fi ] ON, Connect your home WiFi.

### Note:

1.Different brands of Android phones have different operations for select Screen Mirroring Display, please refer to your phone' s manual. [ Multi-screen/Wireless display/WLAN display/Screen mirroring/Wireless projection/Smart view etc. ]

2.Not all Android phones support this function. Please make sure it is supported before use.

## 4. Bluetooth Setting

Go to home page -- Select the [  ] menu -- Select the [ Bluetooth Setting ] Option -- Open the Bluetooth function and your Bluetooth device -- Scan the Bluetooth devices nearby automatically -- Choose the Bluetooth device desired -- it will be paired and connected automatically.

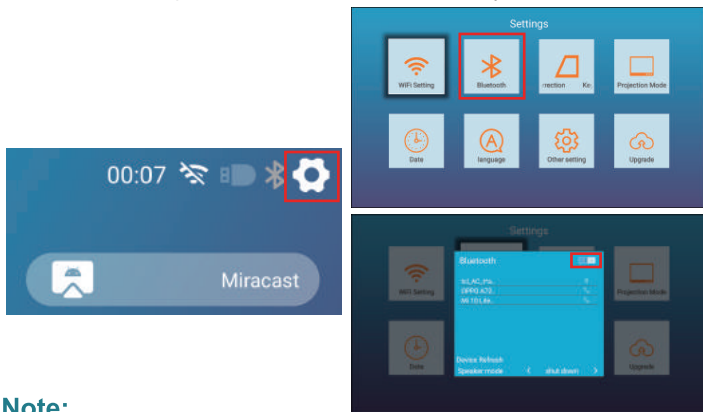

### Note:

- 1.The V10 projector is compatible with the Bluetooth headsets, Bluetooth speakers and Airpods, but not the Bluetooth keyboards or Bluetooth phones.
- 2.If you have any question, please feel free to email YABER via: support@yabertech.com

## 5. Projector Image Setting

### 5.1. Projector Mode

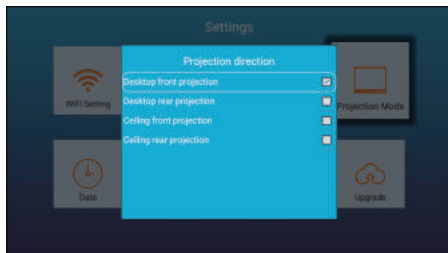

Go to home page -- Select the [  ] menu -- Select the [Projector Mode] Option---then select the four projection Direction you like.

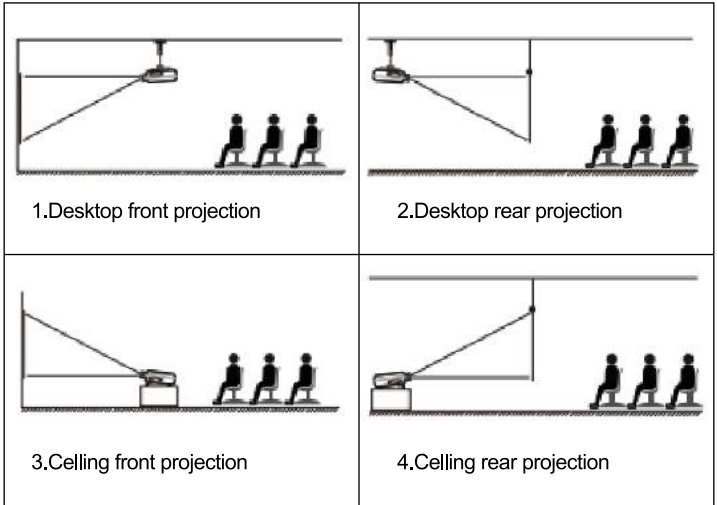

## 5.2 Four Point Keystone Correction

When the Projection screen is not rectangular,it can be adjusted by 4-poinit keystone correction.

Step 1: Go to home page -- Select the [  ] menu -- Select the [Keystone Correction] Menu;

Step 2: Press the button to select the [ 4-Point Keystone ]menu,then Press the[OK]button to enter the submenu.

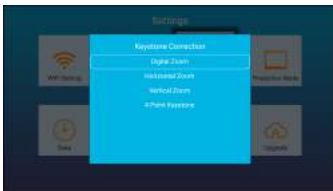

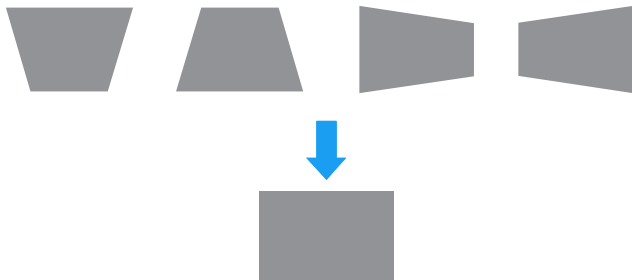

**OK Pick point** : Keep pressing the OK button on the remote control or projector, until the positioning icon  appears at the point desired, then release the button immediately.

**Adjustment** : Press the arrow keys on the remote control or projector to adjust the horizontal or vertical parameters.

**Back** : Press the key on the remote control to back to home page.

**Reset** : Long press the MENU button on the remote to restore the original parameters.

### 5.3 Digital Zoom

Step1: Go to home page -- Select the  menu -- Select the [Keystone Correction] Menu.

Step2: Press the button to select the [Digital Zoom] menu, then Press the [OK] button to enter the submenu.

Step3: By pressing the button on the remote or projector, you can reduce the height and width of projection size up to 50%.

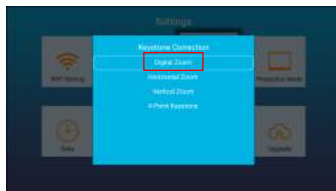
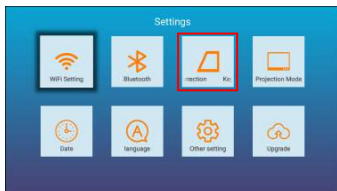

## 6.System Update

Step1:contact Yaber to get the latest file update (Support@yabertech.com), download the software.

Step 2: Copy the software<update.zip> to the root directory of the U disk, then insert the U disk into the projector and turn on the power switch. After booting up, go to settings, system upgrades, select the U disk storing update.zip, click to confirm the upgrade, it will automatically enter the upgrade, and it will automatically restart after the upgrade is completed.

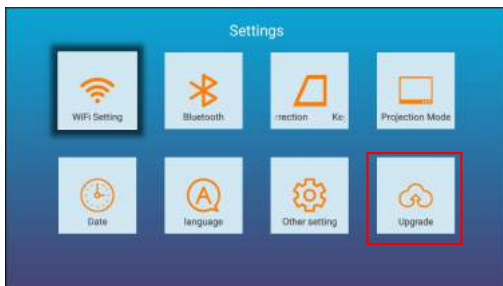

## 7.Other Setting

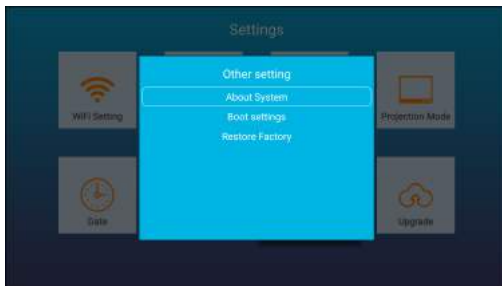
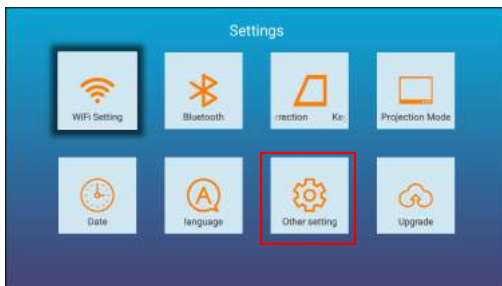

Menu	Function
About System	Detailed information about the system
Boot Settings	Set to open the home page or HDMI signal interface when powering on
Restore	Restore user operation application configuration and system setting

## 8.Date

Step1:Go to home page – Select the [  ] menu -- Select the [Date] Menu,then Press the[OK]button to enter the submenu

Step2:By pressing the button on the remote or projector, you can adjust the time and date.

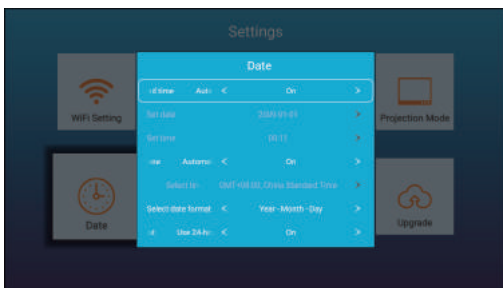
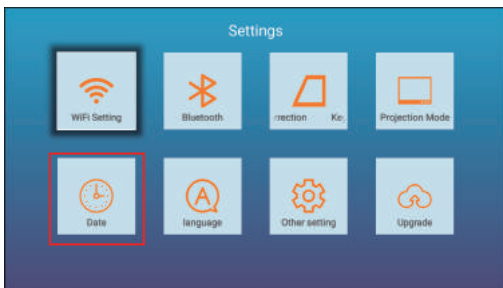

## 9.About

Menu	Content
System Version	V10-351: 2021-05-13
MAC Addressr	Ac:5d:5c:c5:d9:83



## SIGNAL LINES CONNECTION

YABER V10 projector has 7 interfaces,HDMI ports\*2/ USB ports\*2/ 3.5mm headphone output/ AV output/ VGA interface\*1.Please select the correct connecting port to connect your device(PC,Phone, DVD Player,Sound bar,USB,PS4 etc.)

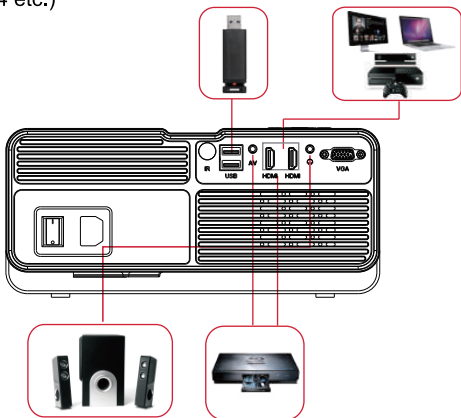

### 1.Connect USB Disk

- 1) Insert the U disk into either of the two usb input ports;
- 2) You can directly enter the start-up screen on the home page, select the option [ Movie/Music/Photo/Office Suite ]
- 3) Select the desired file (or folder to enter the subfolder) in the USB disk, then press the [ OK ] button to play it.

### 2.Connect the Devices via the HDMI ports

- 1) Connect your TV stick or laptop to any HDMI port of the projector;
- 2) Enter the home page to select the corresponding HDMI1 or HDMI2 as the signal source.

### 3.Connect to the DVD Player

Use the 3-in -1 AV cable in the package

- 1) Turn on your DVD player and the projector;
- 2) Connect the colorful female connectors to your DVD player's RCA cable with the 3-in-1 AV cable in the package;
- 3) Connect the black connector to the AV port of the projector, enter the home page to select [ AV ] as the signal source.

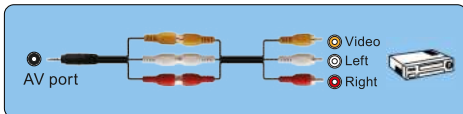
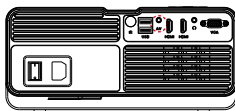

Or connect to the DVD Player with the HDMI cable in the package.

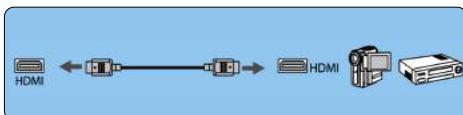
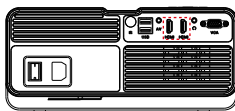

### 4.Connect to the Sound bar/Speaker

If your speaker has AUX port, please use your 3.5mm audio cable connect the projector and your speaker as the picture shows, enter the home page to select [ AV ] as the signal source.

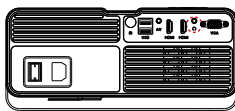

## SAFE SHUTDOWN

- 1.Press the  button on the projector or remote.
- 2.Unplug the power cord of the projector.
- 3.Cover the lens and store the projector in a cool and dry place.

## WARRANTY

Thank you so much for your purchase and support! We provide 3-year warranty for V10 projector. If you have any questions, please feel free to contact us via [Support@yabertech.com](mailto:Support@yabertech.com).

## TROUBLESHOOTING

---

Problems listed below might occur during the operation of your projector. Please refer to the possible factors which might cause the issue to do troubleshooting.

### **1. When turning on the power switch, the indicator light does not work.**

- 1) The power might not be connected well.
- 2) Check the over-heat protection system.

### **2. The remote control does not communicate with the projector.**

- 1) The power switch at the back of the projector is turned on or off?
- 2) The remote control's batteries are depleted?
- 3) Something obstructing the signal between the remote and IR
- 4) Strong light on IR directly.

### **3. No image on the screen.**

- 1) Is the channel set-up correct?
- 2) Is there an input signal ?
- 3) Is the input cable plugged well ?
- 4) Under PC mode, is the refresh rate > 75KHz ?

### **4. Blue screen,no picture,no sound.**

Input cables connected right?

### **5. Picture right, no sound.**

- 1) Input cables connected right?
- 2) Volume at min or on Mute.

### **6. Can't play the movies.**

- 1) The format of the video is right?
- 2) Files are broken?
- 3) Device is broken?

### **8. There is picture, no sound?**

The decode system doesn't match.

### **9. Can't find devices when connected with hard drive or flash drive.**

Check if the device is broken.

### **10. Auto-off after working for a while.**

- 1) The projector ventilation is blocked.
- 2) The voltage is not stable.
- 3) The over-heat protection system.

# CONTENU

Assistance professionnelle YABER à vie .....	24
CONSEILS .....	24
LISTE DES PAQUETS .....	25
SPÉCIFICATIONS DU PROJECTEUR .....	25
APERÇU DU PROJECTEUR .....	26
TÉLÉCOMMANDE .....	28
INSTALLATION .....	29
1. Méthode d'installation .....	29
2. Distance et taille de projection.....	30
3. Installer au plafond .....	30
PROJECTEUR DE DÉMARRAGE .....	31
RÉGLAGE DE L'IMAGE .....	31
1. Réglage de la mise au point .....	31
2. Correction de la distorsion trapézoïdale numérique 4D .....	32
INSTALLATION DU PROJECTEUR .....	32
1. Sélectionnez la source du signal d'entrée .....	33
2. Mode d'entrée du disque USB .....	33
3. Réglage Wi-Fi .....	35
3.1.iOS Cast (pour les appareils iOS) .....	36
3.2.Miracast (pour les appareils Android).....	37
4. Réglage Bluetooth .....	38
5. Réglage de l'image du projecteur .....	38
5.1. Mode de projection.....	38
5.2. Correction Trapézoïdale Avancée .....	39
5.3 Zoom numérique.....	40
6. Mise à jour du système.....	41
7. Autres réglages .....	42
8. Datum .....	43
9. À propos .....	43
CONNEXION DES LIGNES DE SIGNAL.....	44
1. Connectez le disque USB.....	44
2. Connectez les appareils via les ports HDMI.....	44
3. Connectez-vous au lecteur DVD.....	45
4.Connectez-vous à la barre de son / haut-parleur.....	45
ARRÊT SÉCURISÉ.....	45
GARANTIE .....	45
DEPANNAGE .....	46

## Assistance professionnelle YABER à vie

Cher client,

Merci beaucoup de soutenir YABER!

Veuillez lire attentivement ce manuel avant d'utiliser le projecteur. Si vous rencontrez des problèmes, envoyez votre numéro de commande et le problème à [Support@yabertech.com](mailto:Support@yabertech.com). Nous fournirons une solution rapide en 24 heures.

En fait, de nombreux problèmes peuvent être facilement résolus en réglant, tels que pas de signal, pas de son, échec de la connexion Bluetooth, échec de la connexion WiFi, points sombres, animation saccadée, etc. Nous promettons que tous les projecteurs ont été soigneusement vérifiés et emballés à 100% avant l'expédition.

Si vous avez des questions, pourriez-vous s'il vous plaît nous contacter afin que le problème puisse être résolu. Et donnez-nous l'occasion de nous améliorer. Nous garantissons que nous vous fournirons une solution satisfaisante.

Merci pour votre compréhension.

Équipe de service YABER

### CONSEILS:

1. Ne placez pas le projecteur dans une pièce trop chaude ou trop froide, car la température élevée ou la température basse réduiront la durée de vie de l'appareil. L'environnement de travail serait 5°C~35°C meilleur.

2. S'il y a des points noirs sur l'écran de projection, ne vous inquiétez pas, veuillez contacter [Support@yabertech.com](mailto:Support@yabertech.com) par e-mail, nous pouvons vous envoyer une vidéo sur la façon d'éliminer la poussière.

3. La ventilation est équipée pour que le projecteur fonctionne de manière stable. Ne couvrez pas l'évent avec un chiffon, une couverture ou d'autres objets. N'insérez rien dans la fente du projecteur, car cela pourrait produire un court-circuit ou une électrocution sur votre appareil et causer des dommages.

4. Le projecteur doit être strictement protégé contre les chocs violents, l'extrusion et les vibrations. N'essayez pas de bouger et en cas de fort impact, extrusion et vibration. N'essayez pas de bouger et les défauts du circuit interne.

5. Lentille, en tant que composant principal du projecteur, est directement liée à la définition et à l'effet de l'image. La poussière excessive affectera la qualité de l'image. La lentille sale doit être essuyée avec un chiffon en coton doux pour la surface de la lentille en verre. Aucun chiffon dur ou abrasif ne doit être utilisé.

## LISTE DES PAQUETS

Yaber V10 Projecteur *1	Télécommande*1	Cordon d'alimentation*1
Câble HDMI*1	3-in-1 Câble AV	Trousse de nettoyage*1
Chiffon de nettoyage*1	Manuel de l'Utilisateur*1	

## SPÉCIFICATIONS DU PROJECTEUR

Modèle No. V10			
Résolution native	1920*1080P	Correction trapézoïdale	Manuel vertical & Horizontale
Technologie d'affichage	LCD	Source de lumière	LED
Jeu de couleurs	16.7M Full	Ratio d'aspect	4:3/16:9
Distance de projection recommandée	1.83m-2.74m	Distance de projection minimale	1.37m
Tension d'alimentation	AC100-240V	Poids du projecteur	1.81kg
Fichier image	JPG/JPEG/BMP /PNG	Interfaces	HDMI*2/USB*2/3.5mm Headphone jack/AV/VGA
Méthode de projection	Avant / arrière sur le bureau, avant / arrière au plafond		
Fichier vidéo	AVI/.MP4/.MKV/.FLV/.MOV/.3GP/.MPEG1/.MPEG2/H.264/.XVID		
Fichier audio	AAC/MP2/MP3/PCM/FLAC		

## APERÇU DU PROJECTEUR

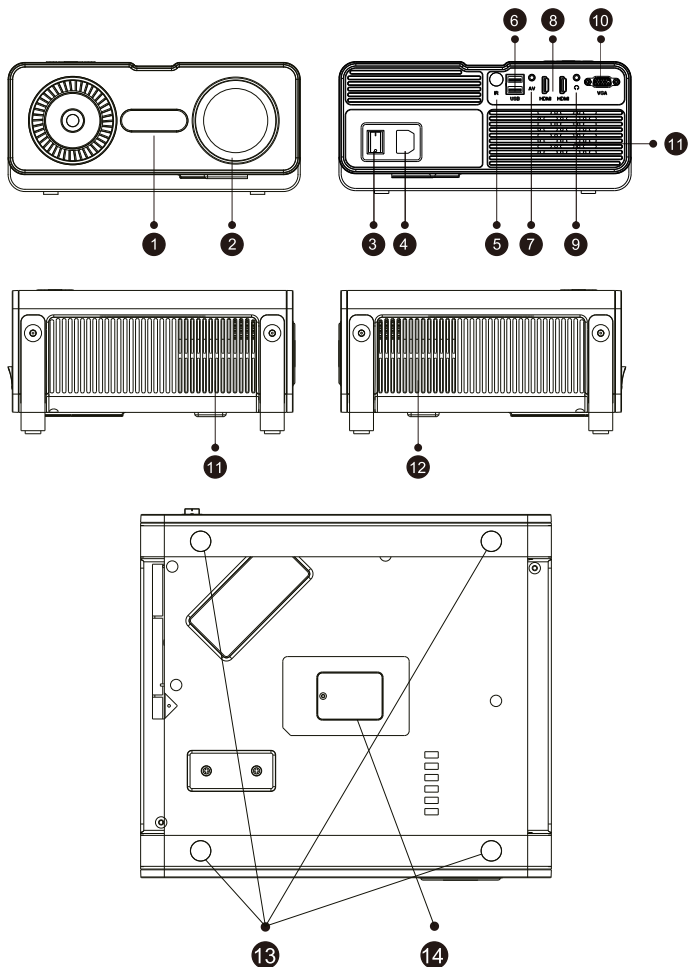

1	Logo Yaber	Plaque signalétique Yaber
2	Objectif du projecteur	Lentille en verre à revêtement optique
3	Témoin d'alimentation	Lorsque l'alimentation est connectée, le témoin d'alimentation du projecteur s'allume en rouge
4	Port du cordon d'alimentation	Port du cordon d'alimentation
5	Fenêtre IR	Récepteur de signal infrarouge
6	Port USB	USB port1/USB port2
7	Port AV	Audio input
8	Ports HDMI	Entrée HDMI 1 / Entrée HDMI 2
9	Sortie audio	3.5mm audio output jack
10	Connecteur d'entrée VGA	VGA input connector
11	Sortie d'air	Prevent the projector from overheating
12	Entrée d'air	Circulate inside and outside air
13	Tapis de caoutchouc	Coussinets de protection / retirer pour installer le support de plafond
14	Port de nettoyage de la poussière	When black spots and dust appear on the screen, open the Port to clean the dust

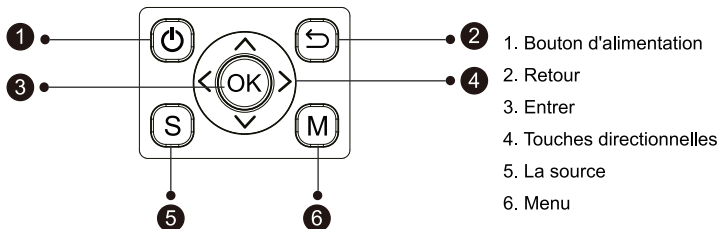

1	Bouton d'alimentation	Allumer / éteindre l'alimentation
2	Retour	Retourner au menu précédent
3	Entrer	Confirmez l'option
4	Touches directionnelles	Utilisé pour ajuster le paramètre du projecteur en mode menu
5	La source	Entrez dans l'interface de sélection de la source de signal
6	Menu	Entrez dans l'interface du menu



## TÉLÉCOMMANDE

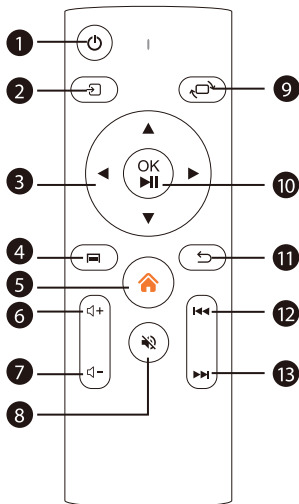

1. D'alimentation Bouton
2. Source de signal
3. Touches directionnelles
4. Menu
5. Page d'accueil
6. Volume +
7. Volume -
8. Muet
9. Image flip
10. Touche de confirmation (lecture et pause)
11. Revenir
12. Précédent
13. Prochain

1		Allumer / éteindre l'alimentation
2		Sélectionnez la source du signal d'entrée
3		Utilisé pour ajuster le paramètre du projecteur en mode menu
4		Faites défiler le menu
5		Entrez dans la page d'accueil
6		Monter le son
7		Baisser le volume
8		Fermer le son
9		Image flips
10		Confirmer l'option / Lire ou mettre en pause la vidéo
11		Retourner au menu précédent
12		Passer à la vidéo précédente
13		Passer à la vidéo suivante

## Remarque:

- 1). Installez 2 piles AAA dans la télécommande avant de l'utiliser. Ne combinez pas de nouvelles piles avec d'anciennes dans la télécommande, car cela pourrait entraîner une panne de fonctionnement en raison d'une alimentation électrique insuffisante.
- 2). Lorsque vous utilisez la télécommande, assurez-vous que l'émetteur de signal de la télécommande vise le récepteur de signal infrarouge du projecteur.
- 3). Si vous n'utilisez pas la télécommande pendant une période prolongée, veuillez retirer les piles pour éviter les fuites des piles.

## INSTALLATION

### 1. Méthode d'installation

Le projecteur peut être suspendu au plafond avec un cadre de suspension spécial, et placé sur le bureau stable pour projeter l'image en fonction de l'environnement d'exploitation et des exigences. De plus, le projecteur peut être installé avec les méthodes suivantes:

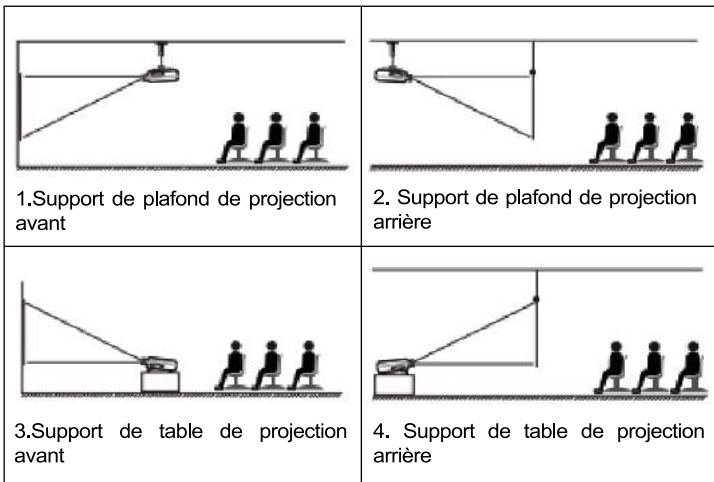

Maintenez le projecteur à une hauteur où sa lentille est en symétrie axiale par rapport à l'écran. Si cela n'est pas possible, utilisez la fonction de correction trapézoïdale pour régler l'image de projection.

## 2. Distance et taille de projection

Si vous souhaitez obtenir un écran de projection gratuit, veuillez nous contacter via [Support@yabertech.com](mailto:Support@yabertech.com)

Rapport hauteur / largeur: 16: 9	
Distance (m)	Taille de l'écran
1.70	50"
2.73	70"
2.74	100"
3.96	120"
5.00	150"

La distance de projection recommandée est d'environ 2.74m, la distance de projection la plus courte est de 1.70m.

La taille de l'image dépend de la distance entre le projecteur et l'écran, il peut y avoir un écart de 3% entre les données listées ci-dessus. Différents paramètres entraînent des distances différentes.

## 3. Installer sur le plafond

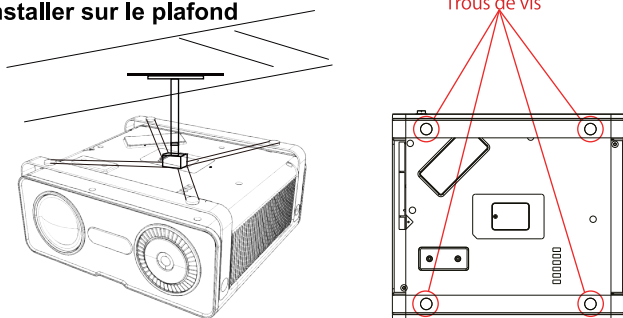

- Veuillez acheter un support de plafond universel pour projecteur;
- Retirez les quatre tampons en caoutchouc au bas du projecteur, vous verrez les trous de vis et utilisez les vis M4 pour installer le projecteur sur le support de plafond.

## PROJECTEUR DE DÉMARRAGE

- 1) Appuyez sur la touche d'alimentation de la télécommande ou du projecteur, le voyant deviendra vert;
- 2) Ajustez la bague de mise au point sur le côté gauche du projecteur pour obtenir les meilleures performances d'image; (S'il est toujours flou, essayez d'ajuster la distance de projection.)
- 3) Utilisez la fonction trapézoïdale 4D du projecteur pour obtenir un écran de projection rectangle;
- 4) Connectez l'appareil externe (téléphone intelligent, iPad, Amazon Fire TV, boîtier TV, lecteur DVD, ordinateur, etc.) dans les interfaces correspondantes du projecteur, veuillez vous assurer de sélectionner la source correspondante. Si vous ne sélectionnez pas la bonne source, le projecteur ne pourra pas détecter le signal ;
- 5) Sélectionnez le menu " ⚙️ ", puis vous pouvez sélectionner l'option [Langue] pour définir votre langue préférée.

## RÉGLAGE DE L'IMAGE

Lorsque vous utilisez le projecteur pour la première fois, il affiche normalement une image floue. Cela est dû au fait que l'objectif n'est pas net ou que le réglage du trapèze est incorrect.

Veuillez suivre les étapes ci-dessous pour corriger:

### 1. Réglage de la mise au point

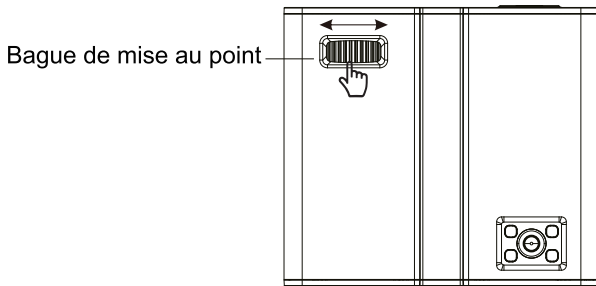

Tournez lentement la bague de mise au point. En même temps, vérifiez soigneusement le point AF. Le meilleur point de mise au point pour l'objectif serait l'endroit où l'image est la plus claire.

Remarque: s'il est toujours flou, essayez d'ajuster la distance de projection.

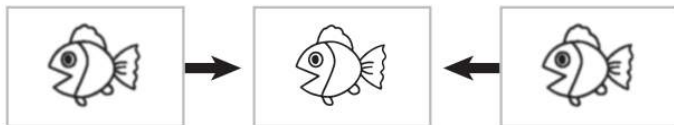

## 2. Correction de la distorsion trapézoïdale 4D numérique (réglable maximum: $\pm 50^\circ$ )

Utilisez la correction de trapèze numérique 4d du projecteur pour changer l'image en rectangle. La correction trapézoïdale peut être réglée jusqu'à  $\pm 50^\circ$  (vertical et horizontal). Détails, veuillez vous référer à la page 39 de ce manuel.

## INSTALLATION DU PROJECTEUR

La page d'accueil du projecteur est la suivante.

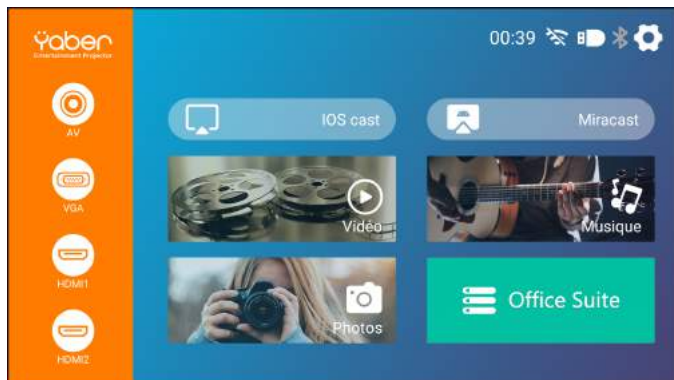

## 1.Sélectionnez la source du signal d'entrée

Sélectionnez la source de signal d'entrée souhaitée (HDMI1 / HDMI2 / AV) sur la page d'accueil

## 2.Mode d'entrée du disque USB

### 2.1.Jouez un film / musique / photo / Office Suite en mode d'entrée de disque USB

- 1) .Entrez le disque USB, sélectionnez [Office Suite] sur la page d'accueil et entrez;
- 2) .Sélectionnez l'option [Film / Musique / Photo / Suite Office]
- 3) .Sélectionnez le fichier souhaité (ou dossier pour entrer dans le sous-dossier) sur le disque USB, puis appuyez sur le bouton [OK] pour le lire.

USB



### 2.2 Interface de lecture

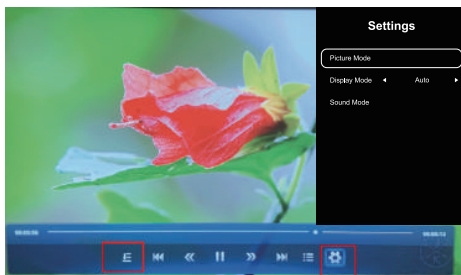

Menu	Fonction
	Sélectionnez le mode de lecture (lecture de répertoire / cycle unique / boucle de répertoire)
	Passer à la vidéo précédente
	Retour rapide, rembobine rapidement la vidéo pendant la lecture. le la vitesse de rembobinage varie de 2X à 32X
	Lire ou mettre en pause la vidéo actuelle
	La vitesse d'avancement varie de 2X à 16X
	Passer à la vidéo suivante
	Sélectionnez toutes les listes de lecture dans le dossier actuel
	Réglage TV

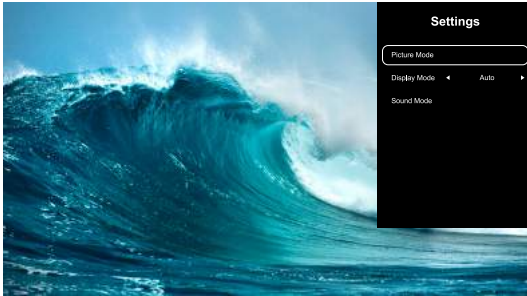

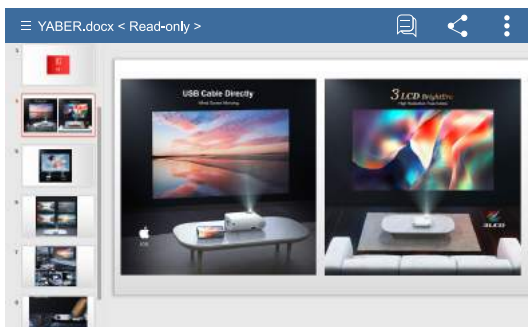

Menu	Contenu	Mode	Fonction
Mode image	Utilisateur / Standard / Vif / Doux	Luminosité	Modifiez les paramètres d'image dans la plage 0-100
		Contraste	
		Saturation	
		Acuité	
Mode son	Standard / Actualités / Musique / Film / Sport / Utilisateur	120Hz	Modifiez les paramètres sonores dans la plage 0-100
		500Hz	
		1.5KHz	
		5KHz	
		10KHz	

### 2.3.Interface de jeu d'Office Suite



En appuyant sur le bouton de la télécommande pour accéder aux menus. (Remarque: la version Office peut être automatiquement mise à jour, puis les fonctions mises à jour peuvent changer. En raison de droits d'auteur, certaines fonctions sont temporairement indisponibles. Veuillez vous référer à la version réelle.)

Menu	Contenu	Fonction
	Clé non valide, veuillez ignorer.	/
	Clé non valide, veuillez ignorer.	/
	Exporter au format PDF	Exporter au format PDF
	Protéger	/
	Lancer le diaporama	À partir de la diapositive actuelle
	Faire avancer les diapositives	/
	Présentation du casting	/
	Aller à la diapositive	Sélectionnez rapidement la page souhaitée
	Zoom	Fit / Fit largeur / taille réelle
	Propriétés	Afficher les propriétés du fichier
	Aidez-moi	Instructions d'aide

### 3.Réglage Wi-Fi

#### Connexion sans fil

##### Conseils de réchauffement:

① La fluidité de la duplication d'écran avec une connexion sans fil sera affectée par l'environnement réseau. Une bande passante de 100 Mbit ou plus est recommandée lors de l'utilisation de la duplication d'écran.

② Assurez-vous que votre appareil mobile est proche du projecteur lorsque



vous utilisez une connexion sans fil. Une distance inférieure à 1 mètre est recommandée.

③ Certains appareils mobiles peuvent ne pas prendre en charge la duplication d'écran en raison de la compatibilité.

④ Pour toute question, n'hésitez pas à envoyer un e-mail à YABER via [Support@yabertech.com](mailto:Support@yabertech.com).

### 3.1.iOS Cast (pour les appareils iOS)

1. Accédez à la page d'accueil - Sélectionnez le menu [  ] - Sélectionnez le menu [ Paramètres WiFi ] - Ouvrez la fonction WiFi - Sélectionnez votre WiFi domestique dans la liste - Connectez le projecteur V10 à votre WiFi domestique.

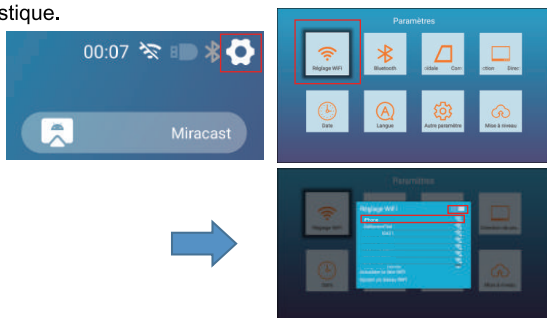

2. Retour à la page d'accueil - Sélectionnez le menu [iOS Cast]- Appuyez sur le bouton OK pour accéder au menu [iOS Cast].

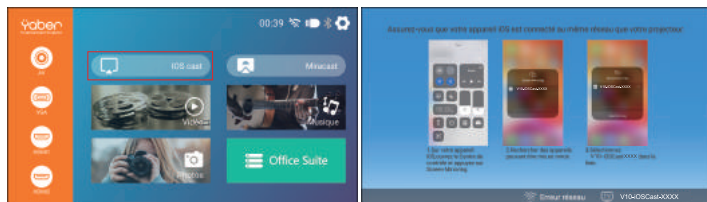

3. Sélectionnez le menu [Paramètres] sur votre appareil iOS - Activez la fonction [Wi-Fi] - Connectez votre appareil iOS au même réseau domestique que le projecteur.

4. Ouvrez le [Centre de contrôle] sur votre appareil iOS - Sélectionnez la fonction [Screen Mirroring] - Sélectionnez et connectez le récepteur iOS Cast nommé [V10-iOSCast-xxxx] - l'écran de votre appareil iOS sera affiché sur la projection l'écran après 3 secondes.

### 3.2.Miracast (pour les appareils Android)

1. Accédez à la page d'accueil - Sélectionnez le menu [Miracast] - Appuyez sur le bouton OK pour accéder au menu [Paramètres Miracast].

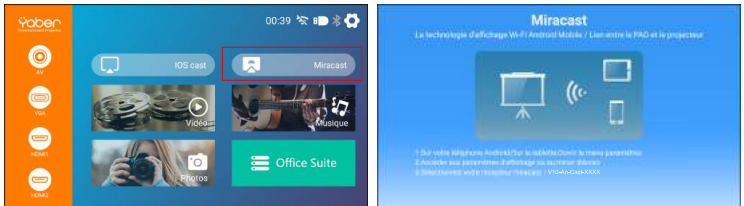

2. Sélectionnez le menu [Paramètres] sur votre appareil Android - Sélectionnez la fonction [Mise en miroir de l'écran] - Sélectionnez votre récepteur Miracast nommé [V10-An-Cast-XXXX] - l'écran de votre appareil Android s'affichera sur l'écran de projection après 3 secondes.

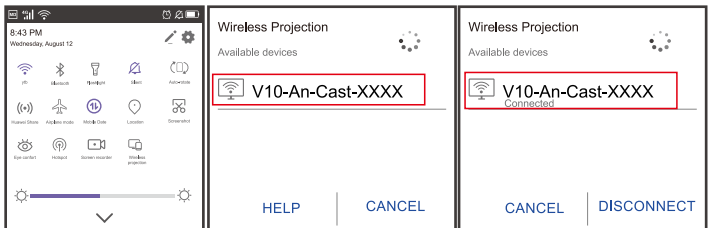

3. Sur votre appareil Android, appuyez sur [Paramètres] - [Affichage WLAN] -Activez [Wi-Fi], connectez votre WiFi domestique.

### Remarque:

1. Différentes marques de téléphones Android ont des opérations différentes

pour certains écrans de mise en miroir, veuillez vous référer au manuel de votre téléphone. [Multi-écran / Affichage sans fil / Affichage WLAN / Miroir d'écran / Projection sans fil / Vue intelligente etc.]

2. Tous les téléphones Android ne prennent pas en charge cette fonction. Veuillez vous assurer qu'il est pris en charge avant utilisation.

## 4. Réglage Bluetooth

Aller à la page d'accueil - Sélectionnez le menu [  ] - Sélectionnez l'option [Réglage Bluetooth] - Ouvrez la fonction Bluetooth et votre appareil Bluetooth - Scannez automatiquement les appareils Bluetooth à proximité - Choisissez l'appareil Bluetooth souhaité - il sera jumelé et connecté automatiquement.

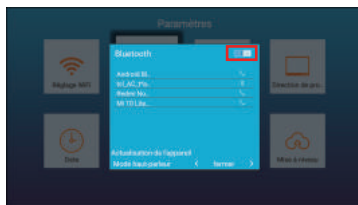
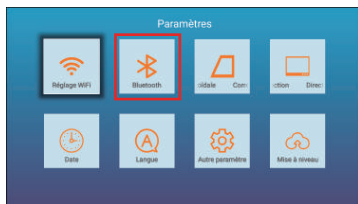

### Remarque:

1. Le projecteur V10 est compatible avec les casques Bluetooth, les haut-parleurs Bluetooth et les AirPods, mais pas les claviers Bluetooth ou les téléphones Bluetooth.

2. Si vous avez des questions, n'hésitez pas à envoyer un e-mail à YABER via: support@yabertech.com

## 5. Réglage de l'image du projecteur

### 5.1. Mode de projection

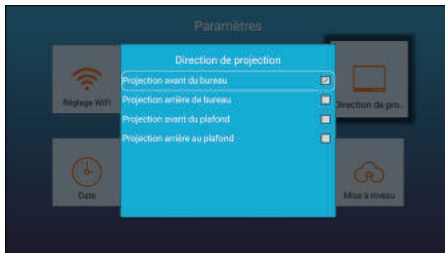

Aller à la page d'accueil - Sélectionnez le menu “” - Sélectionnez l'option [Direction de projection] --- puis sélectionnez les quatre directions de projection que vous aimez.

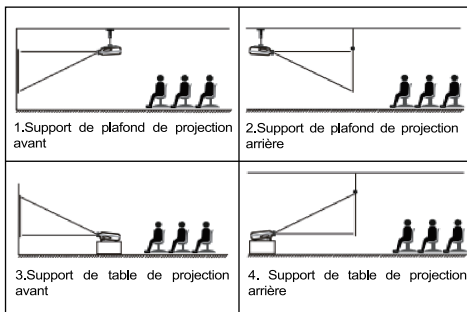

## 5.2. Correction trapézoïdale en 4-point

Lorsque l'écran de projection n'est pas rectangulaire, il peut être ajusté par correction trapézoïdale à 4 points.

Étape 1: Aller à la page d'accueil - Sélectionnez le menu “” - Sélectionnez le menu [Correction trapézoïdale];

Étape 2: Appuyez sur le bouton pour sélectionner le menu [Correction trapézoïdale en 4-point], puis appuyez sur le bouton “OK” pour accéder au sous-menu.

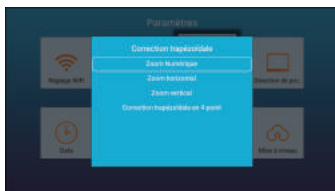

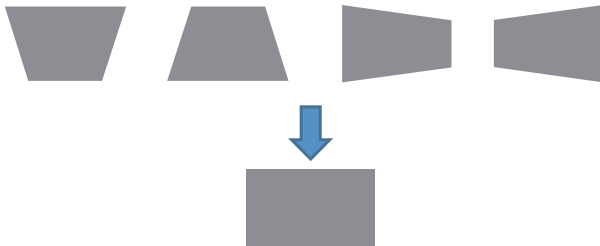

**OK seleccionar puntos** : Continuez à appuyer sur le bouton OK de la télécommande ou du projecteur, jusqu'à ce que l'icône de positionnement apparaisse à l'endroit souhaité, puis relâchez immédiatement le bouton.

**ajustement** : Appuyez sur les touches fléchées de la télécommande ou du projecteur pour régler les paramètres horizontaux ou verticaux.

**retour** : Appuyez sur la touche de la télécommande pour revenir à la page d'accueil.

**Réinitialiser** : Appuyez longuement sur le bouton MENU de la télécommande pour restaurer les paramètres d'origine.

### 5.3. Zoom numérique

Étape 1: Allez à la page d'accueil - Sélectionnez le menu “” - Sélectionnez le menu “Correction trapézoïdale”.

Étape 2: Appuyez sur le bouton pour sélectionner le menu “Zoom numérique”, puis appuyez sur le bouton “OK” pour accéder au sous-menu.

Étape 3: En appuyant sur le bouton de la télécommande ou du projecteur, vous pouvez réduire la hauteur et la largeur de la taille de projection jusqu'à 50%.



## 6. Mise à jour du système

Schritt 1: Wenden Sie sich an Yaber, um das neueste Datei-Update zu erhalten (Support@yabertech.com). Laden Sie die Software herunter.  
 Schritt 2: Kopieren Sie die Software <update.zip> in das Stammverzeichnis der U-Diskette, legen Sie die U-Diskette in den Projektor ein und schalten Sie den Netzschalter ein. Gehen Sie nach dem Booten zu Einstellungen, System-Upgrade, wählen Sie die U-Disk, auf der update.zip gespeichert ist, klicken Sie, um das Upgrade zu bestätigen. Das Upgrade wird automatisch eingegeben und nach Abschluss des Upgrades automatisch neu gestartet.

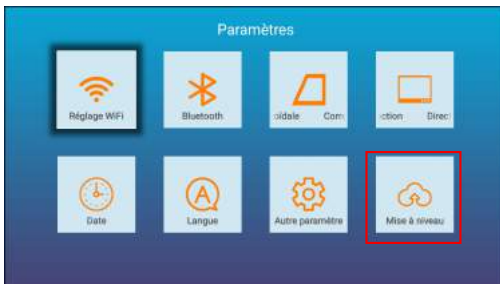

## 7. Autre paramètre



Menu	Une fonction
A propos du système	Informations détaillées sur le système
Paramètres de démarrage	Réglez pour ouvrir la page d'accueil ou l'interface de signal HDMI lors de la mise sous tension
Restaurer l'usine	Restaurer la configuration de l'application d'opération utilisateur et les paramètres système

## 8. Datum

Étape 1: Aller à la page d'accueil - Sélectionnez le menu "⚙️" - Sélectionnez le menu "Date", puis appuyez sur le bouton "OK" pour accéder au sous-menu.

Étape 2: En appuyant sur le bouton de la télécommande ou du projecteur, vous pouvez régler l'heure et la date.

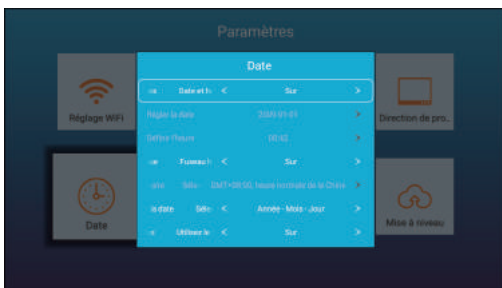
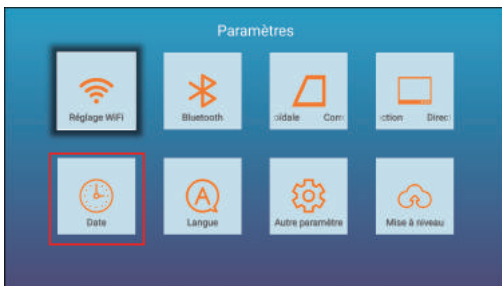

## 9. À propos

Menu	Inhalt
System Version	V10-351: 2021-05-13
MAC Adresse	Ac:5d:5c:c5:d9:83



## CONNEXION DES LIGNES DE SIGNAL

Le projecteur YABER V10 dispose de 7 interfaces, ports HDMI \* 2 / ports USB \* Sortie casque 2 / 3,5 mm / sortie AV / interface VGA \* 1. Veuillez sélectionner le port de connexion approprié pour connecter votre appareil (PC, téléphone, lecteur DVD, barre de son, USB, PS4, etc.)

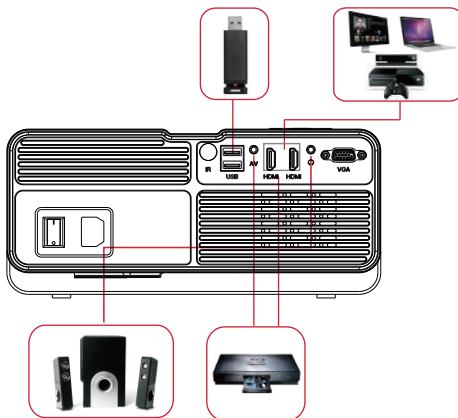

### 1. Connectez le disque USB

- 1) Insérez le disque U dans l'un des deux ports d'entrée USB;
- 2) Vous pouvez accéder directement à l'écran de démarrage sur la page d'accueil, sélectionnez l'option [Film / Musique / Photo / Suite Office].
- 3) Sélectionnez le fichier souhaité (ou le dossier pour entrer dans le sous-dossier) sur le disque USB, puis appuyez sur le bouton [OK] pour le lire.

### 2. Connectez les appareils via les ports HDMI

- 1) Connectez votre clé TV ou ordinateur portable à n'importe quel port HDMI du projecteur.
- 2) Accédez à la page d'accueil pour sélectionner le HDMI1 ou HDMI2 correspondant comme source de signal.

### 3. Connectez-vous au lecteur DVD

Utilisez le câble AV 3 en -1 dans l'emballage

- 1) Allumez votre lecteur DVD et le projecteur;
- 2) Connectez les connecteurs femelles colorés au câble RCA de votre lecteur DVD avec le câble AV 3 en 1 dans l'emballage;
- 3) Connectez le connecteur noir au port AV du projecteur, accédez à la page d'accueil pour sélectionner [AV] comme source de signal.

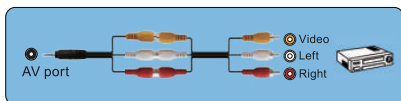
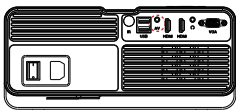

Ou connectez-vous au lecteur DVD avec le câble HDMI dans l'emballage.

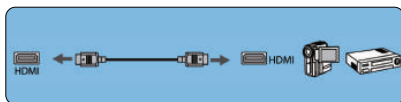
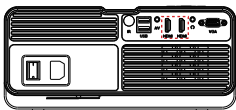

### 4. Connectez-vous à la barre de son / haut-parleur

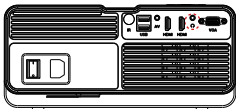

## ARRÊT SÉCURISÉ

- 1.Appuyez sur le bouton du projecteur ou de la télécommande.
- 2.Débranchez le cordon d'alimentation du projecteur.
- 3.Couvrez l'objectif et rangez le projecteur dans un endroit frais et sec.

## GARANTIE

Merci beaucoup pour votre achat et votre soutien! Nous offrons une garantie

de 3 ans pour le projecteur V10. Si vous avez des questions, n'hésitez pas à nous contacter via [Support@yabertech.com](mailto:Support@yabertech.com).

## DÉPANNAGE

---

Les problèmes répertoriés ci-dessous peuvent survenir pendant le fonctionnement de votre projecteur. Veuillez vous référer aux facteurs possibles qui pourraient causer le problème pour effectuer le dépannage.

### **1. Lors de la mise sous tension de l'interrupteur d'alimentation, le voyant lumineux ne fonctionne pas.**

- 1) L'alimentation n'est peut-être pas bien connectée.
- 2) Vérifiez le système de protection contre la surchauffe.

### **2. La télécommande ne communique pas avec le projecteur.**

- 1) L'interrupteur d'alimentation à l'arrière du projecteur est-il allumé ou éteint?
- 2) Les piles de la télécommande sont épuisées?
- 3) Quelque chose obstruant le signal entre la télécommande et l'IR.
- 4) Lumière forte sur IR directement.

### **3. Aucune image à l'écran.**

- 1) La configuration des canaux est-elle correcte?
- 2) Y a-t-il un signal d'entrée?
- 3) Le câble d'entrée est-il bien branché?
- 4) En mode PC, le taux de rafraîchissement est-il > 75 KHz?

### **4. Écran bleu, pas d'image, pas de son.**

Câbles d'entrée connectés, non?

### **5. image droite, pas de son.**

- 1) Câbles d'entrée connectés, non?
- 2) Volume au min ou en sourdine.

### **6. Impossible de lire les films.**

- 1) The format of the video is right?
- 2) Files are broken?
- 3 Device is broken?

### **7. Il y a une image, pas de son?**

Le système de décodage ne correspond pas.

**8. Impossible de trouver des périphériques lors de la connexion avec un disque dur ou un lecteur flash.**

Check if the device is broken.

**9. Auto-off après avoir travaillé pendant un certain temps.**

- 1) La ventilation du projecteur est bloquée.
- 2) La tension n'est pas stable.
- 3) Le système de protection contre la surchauffe.

# SOMMARIO

Supporto professionale a vita YABER .....	48
SUGGERIMENTI .....	48
LISTA PACCHETTI .....	49
SPECIFICHE DEL PROIETTORE .....	49
PANORAMICA DEL PROIETTORE .....	50
Telecomando .....	52
INSTALLAZIONE .....	53
1. Metodo di installazione .....	53
2. Distanza e dimensioni di proiezione .....	54
3. Installare sul soffitto .....	54
AVVIAMENTO DEL PROIETTORE .....	55
REGOLAZIONE DELL'IMMAGINE .....	55
1. Regolazione della messa a fuoco .....	55
2. Correzione trapezoidale digitale 4D (massima regolabile: $\pm 50^\circ$ ) ....	56
CONFIGURAZIONE DEL PROIETTORE .....	56
1. Selezionare la sorgente del segnale di ingresso .....	56
2. Modalit disco USB .....	57
2.1. Riprodurre film / musica / foto / Office Suite in modalità di input disco USB .....	57
2.2 Interfaccia di gioco .....	57
2.3 Interfaccia di riproduzione di Office Suite .....	58
3. Impostazione Wi-Fi .....	59
Connessione senza fili .....	59
3.1 Cast iOS (per dispositivi iOS) .....	60
3.2 Miracast (per dispositivi Android) .....	61
4. Impostazioni Bluetooth .....	62
5. Impostazione dell'immagine del proiettore .....	62
5.1 Modalità di proiezione .....	62
5.2 Correzione trapezoidale a quattro punti .....	63
5.3 Zoom digitale .....	64
6. Aggiornamento del sistema .....	65
7. Altre impostazioni .....	66
8. Date .....	67
9. Informazioni .....	67
COLLEGAMENTO LINEE DI SEGNALE .....	68
1. Collega il disco USB .....	68
2. Collegare i dispositivi tramite le porte HDMI .....	68
3. Collegarsi al lettore DVD .....	69
4. Collegarsi alla soundbar / altoparlante .....	69
ARRESTO SICURO .....	69
GARANZIA .....	69
RISOLUZIONE DEI PROBLEMI .....	70

## Supporto professionale a vita YABER

Caro cliente,

Woohoo! Il tuo proiettore è già nelle tue mani! Iniziamo! Hai domande su come funziona? Leggere attentamente questo manuale prima di utilizzare il proiettore. Sei soddisfatto del tuo proiettore? In caso di problemi, inviare per e-mail il numero dell'ordine e la descrizione del problema a: Support@yabertech.com. Invia la tua email al più presto, poiché vogliamo risolvere i tuoi problemi la prima volta che li hai. A volte i clienti possono provare confusione quando usano il proiettore. Invece di provare a comunicare direttamente con noi, molti acquirenti invece lasciano una recensione sulla pagina del prodotto. Tuttavia, la maggior parte delle recensioni negative sono causate da un uso non standardizzato piuttosto che da un difetto del prodotto stesso. In realtà, molti problemi possono essere facilmente risolti impostando, come nessun segnale, nessun suono, ecc. Promettiamo che tutti i proiettori sono stati attentamente controllati e imballati prima della spedizione.

Pertanto, se avete domande, vi preghiamo di contattarci e darci l'opportunità di migliorare. Garantiamo che ti forniremo una soluzione più soddisfacente. Grazie per la tua comprensione!

I migliori saluti,  
TEAM YABER

### SUGGERIMENTI:

1. Non posizionare il proiettore in una stanza troppo calda o troppo fredda, perché l'alta temperatura o bassa temperatura ridurrà la durata del dispositivo. III'ambiente di lavoro sarebbe 5°C~35°C migliore.
2. Se ci sono punti neri sullo schermo di proiezione, non preoccuparti, contatta Support@yabertech.com tramite e-mail, possiamo inviarti un video su come rimuovere la polvere.
3. La ventilazione è attrezzata per il funzionamento stabile del proiettore. Non coprire lo sfianto con un panno, una coperta o altre cose. Non inserire nulla nella fessura del proiettore, oppure potrebbe produrre un cortocircuito o una scossa elettrica il dispositivo e causare danni.
4. Il proiettore deve essere rigorosamente protetto da forti urti, estrusione e vibrazione. Non provare a muoversi e in caso di forte impatto, estrusione e vibrazione. Non provare a muoversi e il circuito interno ha un guasto.

5. Lens, come componente principale del proiettore, è direttamente correlato alla definizione ed effetto dell'immagine. La polvere eccessiva su di essa influirà sull'immagine qualità. La lente sporca deve essere pulita con un panno di cotone morbido per la lente di vetro superficie. Non utilizzare panni duri o abrasivi.

## LISTA PACCHETTI

YABER V10 Proiettore * 1	Power Cavo * 1	Telecomando * 1
Manuale di istruzioni * 1	Cavo AV 3 in 1 * 1	Kit di pulizia*1
Pulizia dell'obiettivo * 1	Cavo HDMI * 1	

## SPECIFICHE DEL PROIETTORE

Modello numero: V10			
Risoluzione Nativa	1920*1080P	Correzione Trapezoidale	Verticale manuale& Orizzontale
Display Technology	LCD	Fonte di luce	LED
Visualizza i colori	16.7M a colori	Aspect Ratio	4:3/16:9
Distanza di proiezione consigliata	2-3m	Distanza di proiezione minima	1.4
Tensione di alimentazione	AC 100-240V	Projector Weight	1.81KG
File immagine	JPG/JPEG/ BMP/PNG	Interface	HDMI*2/USB*2/3.5mm Headphone jack/AV/VGA
Metodo di proiezione	Front/Rear on Desk, Front/ Rear on Ceiling		
Video File	AVI/.MP4/.MKV/.FLV/.MOV/.3GP/.MPEG1/.MPEG2/H.264/.XVID		
Audio File	AAC/MP2/MP3/PCM/FLAC/		

## PANORAMICA DEL PROIETTORE

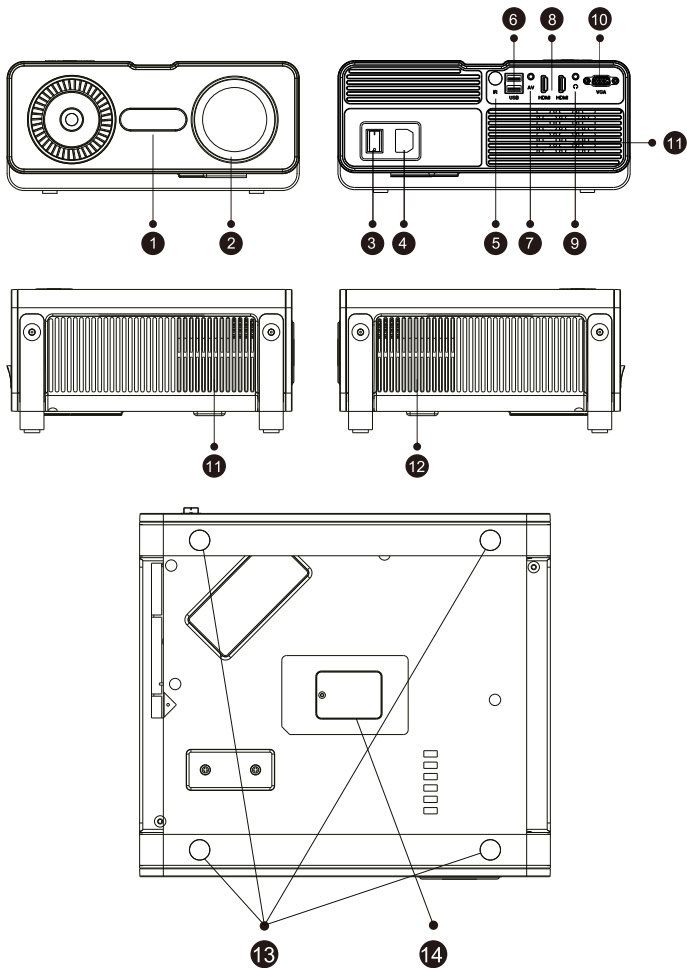



1	Yaber logo	Targhetta Yaber
2	Obiettivo del proiettore	Lente in vetro con rivestimento ottico
3	Indicatore di energia	Quando l'alimentazione è collegata, l'indicatore di alimentazione del proiettore si accende in rosso
4	Porta del cavo di alimentazione	Porta del cavo di alimentazione
5	Finestra IR	Ricevitore di segnali a infrarossi
6	Porta USB	Porta USB 1 / Porta USB 2
7	Porta AV	Ingresso Audio
8	Porte HDMI	Ingresso HDMI 1 / Ingresso HDMI 2
9	Uscita Audio	jack di uscita audio da 3,5 mm
10	Interfaccia di ingresso VGA	interfaccia di ingresso VGA
11	Uscita aria	impedisce il surriscaldamento del proiettore
12	Ingresso aria	circola aria all'interno e all'esterno
13	Tamponi in gomma	Cuscinetti protettivi / rimuovere per installare il supporto a soffitto
14	Porta per la pulizia della polvere	quando sullo schermo compaiono macchie nere e polvere, aprire la porta per pulire la polvere

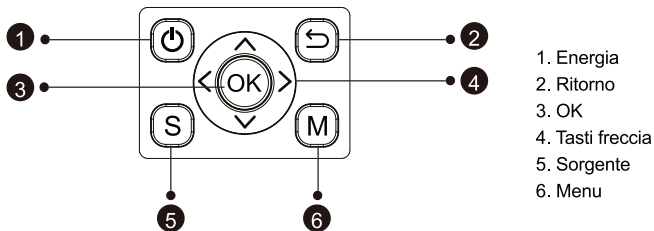

1. Energia
2. Ritorno
3. OK
4. Tasti freccia
5. Sorgente
6. Menu

1	Energia	Accendi / spegna l'alimentazione
2	Ritorno	Ritorna al menù precedente
3	OK	Conferma l'opzione
4	Tasti freccia	Utilizzato per regolare il parametro del proiettore in modalità menu
5	Sorgente	Accedere all'interfaccia di selezione della sorgente del segnale
6	Menu	Accedere all'interfaccia del menu

## Telecomando

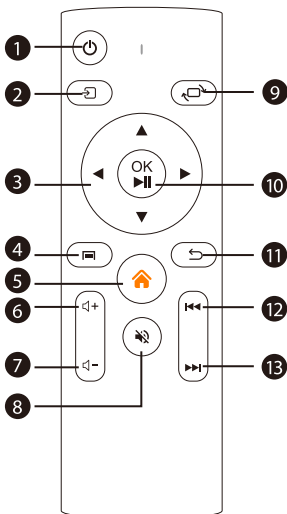

1. Potenza
2. Fonte
3. Tasti freccia
4. Menu
5. Homepage
6. Volume +
7. Volume -
8. Muto
9. Capovolgimento dell'immagine
10. Tasto di conferma(Riproduci e metti in pausa)
11. Ritorno
12. Precedente
13. Avanti

1		Accendi / spegna l'alimentazione
2		Seleziona la sorgente del segnale di ingresso
3		Utilizzato per regolare il parametro del proiettore in
4		Apri il menu
5		Entra nella home page
6		Alza il volume
7		Volume basso
8		Chiudi il suono
9		L'immagine capovolge
10		Conferma l'opzione / Riproduci o metti in pausa il video
11		Ritorna al menù precedente
12		Passa al video precedente
13		Passa al video successivo

## Nota:

- 1) .Installare 2 batterie AAA nel telecomando prima di utilizzarlo. Non combinare le nuove batterie con quelle vecchie nel telecomando, che possono causare problemi di funzionamento a causa di un'alimentazione insufficiente.
- 2) .Quando si utilizza il telecomando, assicurarsi che il segnale il trasmettitore del telecomando punta al ricevitore del segnale a infrarossi del proiettore.
- 3).Se non si utilizza il telecomando per un periodo prolungato, rimuovere le batterie per evitare perdite dalle batterie.

## INSTALLAZIONE

### 1.Metodo di installazione

Il proiettore può essere appeso al soffitto con apposito telaio appendiabiti e posizionato sulla stabile scrivania per proiettare l'immagine in base all'ambiente operativo e alle esigenze. Inoltre, il proiettore può essere installato con i seguenti metodi:

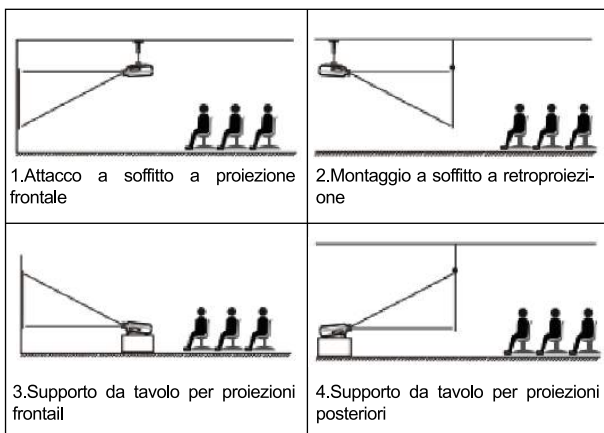

Tenere il proiettore ad un'altezza in cui la sua lente sia a simmetria assiale rispetto allo schermo. Se ciò non è possibile, utilizzare la funzione di correzione della distorsione trapezoidale per regolare l'immagine di proiezione. Se si desidera ottenere uno schermo di proiezione gratuito, si prega di contattarci tramite Support@yabertech.com

## 2. Distanza e dimensioni del proiettore

Proporzioni: 16:9	
Distance (m.)	Screen Size
1.70	50"
2.20	70"
3.32	100"
3.93	120"
5.00	150"

La distanza di proiezione consigliata è di circa 100 pollici, la distanza di proiezione più breve è di 3 m.

La dimensione dell'immagine dipende dalla distanza tra il proiettore e lo schermo, potrebbe esserci una deviazione del 3% tra i dati sopra elencati. Impostazioni diverse causano distanze diverse.

## 3. Install on the Ceiling

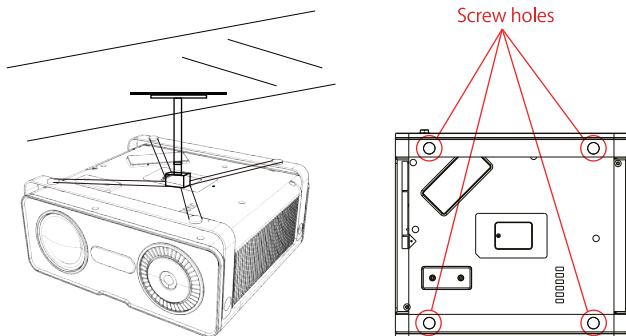

- A. Acquistare un supporto da soffitto universale per proiettore;
- B. Rimuovere i quattro cuscinetti in gomma sulla parte inferiore del proiettore, vedrai i fori delle viti per l'installazione del soffitto, quindi installarlo.

## AVVIAMENTO DEL PROIETTORE

- 1) Premere il tasto di accensione sul telecomando o sul proiettore, l'indicatore luminoso diventerà verde;
- 2) Regolare l'anello di messa a fuoco sul lato sinistro del proiettore per ottenere le migliori prestazioni di immagine; (Se è ancora sfocato, prova a regolare la distanza di proiezione.)
- 3) Utilizzare la funzione Keystone 4D del proiettore per ottenere uno schermo di proiezione rettangolare;
- 4) Collegare il dispositivo esterno (smartphone, iPad, Amazon Fire TV, TV box, lettore DVD, computer, ecc.) Nelle interfacce corrispondenti del proiettore, assicurarsi di selezionare la sorgente corrispondente. Se non si seleziona la sorgente corretta, il proiettore non sarà in grado di rilevare il segnale;
- 5) Selezionare il menu "⚙️", quindi è possibile selezionare l'opzione [linguaggio] per impostare la lingua preferita.

## REGOLAZIONE DELL'IMMAGINE

Quando si utilizza il proiettore per la prima volta, normalmente viene visualizzata un'immagine poco nitida. Ciò è dovuto al fatto che l'obiettivo è fuori fuoco o l'impostazione del trapezio non corretta.

Si prega di seguire i passaggi seguenti per correggere:

### 1.Regolazione della messa a fuoco

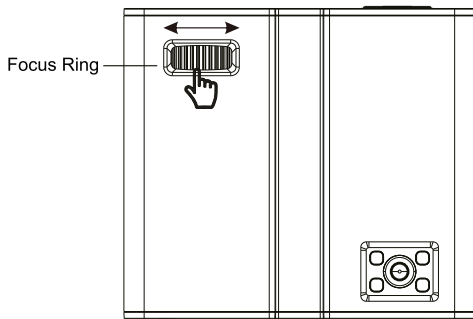

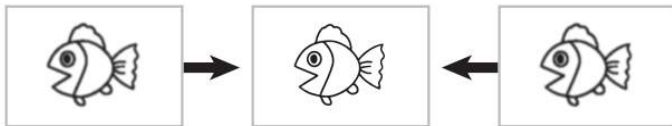

Ruotare lentamente l'anello di messa a fuoco. Allo stesso tempo, controlla il punto AF accuratamente. Il miglior punto di messa a fuoco per l'obiettivo sarebbe quello in cui l'immagine è più nitida.

**Nota:** se è ancora sfocato, provare a regolare la distanza di proiezione.

## 2. Correzione trapezoidale digitale 4D (massima regolabile: $\pm 50^\circ$ )

Utilizzare la correzione trapezoidale 4d digitale del proiettore per modificare l'immagine in un rettangolo. La correzione trapezoidale può essere regolata fino a  $\pm 50^\circ$  (verticale e orizzontale). Per i dettagli fare riferimento alla pagina 63 di questo manuale.

## CONFIGURAZIONE DEL PROIETTORE

La home page del proiettore è la seguente

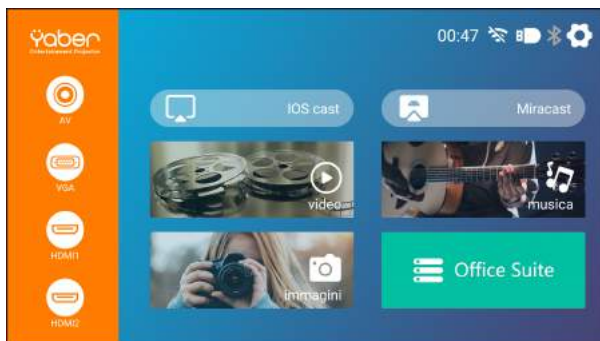

## 1. Selezionare la sorgente del segnale di ingresso

Selezionare la sorgente del segnale di ingresso desiderata (HDMI1 / HDMI2 / AV) sulla home pag

## 2.Modalità di input disco USB

### 2.1 Riproduzione di film / musica / foto / Office Suite in modalità di input

- 1). Immettere il disco USB, selezionare [Office Suite] nella home page e accedere;
- 2). Seleziona l'opzione [Film / Musica / Foto / Suite per ufficio]
- 3). Selezionare il file desiderato (o la cartella per entrare nella sottocartella) nel disco USB, quindi premere il pulsante [OK] per riprodurlo.

USB



### 2.2 Interfaccia di gioco

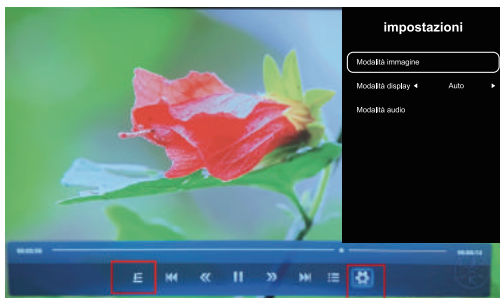

Menù	Funzione
	Seleziona la modalità di riproduzione (ciclo singolo / loop directory)
	Passa al video precedente
	Indietro veloce, riavvolge rapidamente il video durante la riproduzione. La velocità di riavvolgimento varia da 2X a 32X
	Riproduci o metti in pausa il video corrente
	Avanti veloce, spinge il video per andare avanti rapidamente mentre suonandolo. La velocità di avanzamento varia da 2X a 16X
	Passa al video successivo
	Seleziona tutte le playlist nella cartella corrente
	Impostazioni TV



Menù	Soddisfare	Modalità	Funzione
Modalità immagine	Utente / Standard / Vivid / Soft	Luminosità	Modificare i parametri dell'immagine nell'intervallo 0-100
		Contrasto	
		Saturazione	
		Nitidezza	
Modalità audio	Standard / Notizie / Musica/ Film / Sport / Utente	120Hz	Modifica i parametri del suono nell'intervallo 0-100
		500Hz	
		1.5KHz	
		5KHz	
		10KHz	

### 2.3 Interfaccia di riproduzione di Office Suite

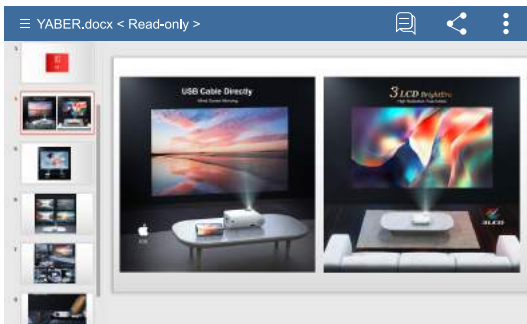



Premendo il pulsante sul telecomando per accedere ai menu.

(Nota: la versione di Office potrebbe essere aggiornata automaticamente, quindi le funzioni aggiornate potrebbero cambiare. A causa del copyright, alcune funzioni sono temporaneamente non disponibili. Fare riferimento alla versione attuale.)

Menù	Soddisfare	Funzione
	Chiave non valida, ignorala.	/
	Chiave non valida, ignorala.	/
	Esporta in PDF	Export to PDF
	Proteggere	/
	Avvia la presentazione	From the current slide
	Avanza diapositive	/
	Presentazione del cast	/
	Vai a Slide	Quickly select the desired page
	Ingrandisci	Fit/Fit width/Actual size
	Proprietà	View the properties of file
	Aiuto	Help instructions

### 3. Impostazione Wi-Fi

#### Connessione senza fili

##### Suggerimenti per il riscaldamento:

- ① La fluidità del mirroring dello schermo con la connessione wireless sarà influenzata dall'ambiente di rete. Quando si utilizza il mirroring dello schermo, si consiglia una larghezza di banda di 100 Mbit o superiore.
- ② Assicurarsi che il dispositivo mobile sia vicino al proiettore durante l'uso connessione senza fili. Si consiglia una distanza entro 1 metro.
- ③ Alcuni dispositivi mobili potrebbero non supportare il mirroring dello schermo a causa di Compatibilità.
- ④ Per qualsiasi domanda, non esitare a inviare un'e-mail a YABER tramite [Support@yabertech.com](mailto:Support@yabertech.com)

### 3.1 Cast iOS (per dispositivi iOS)

1. Vai alla home page - Seleziona il menu [  ] - Seleziona il menu [Impostazioni WiFi] - Apri la funzione WiFi - Seleziona il tuo WiFi domestico dall'elenco - Collega il proiettore V10 al tuo WiFi domestico.

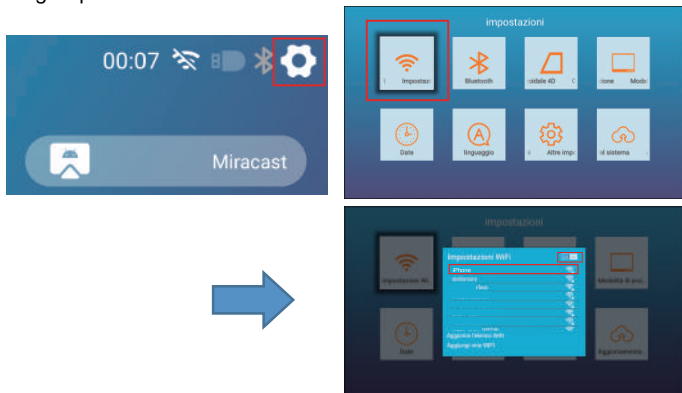

2. Torna alla home page - Seleziona il menu [iOS Cast] - Premi il pulsante OK per accedere al menu [iOS Cast].

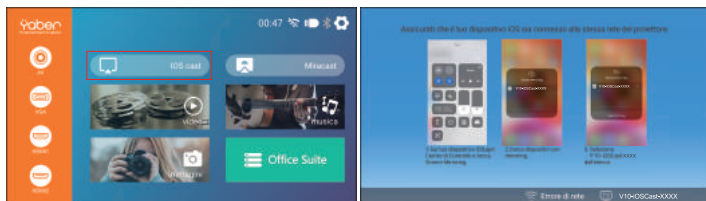

3. Selezionare il menu [Impostazioni] sul dispositivo iOS - Attivare la funzione [Wi-Fi] - Collegare il dispositivo iOS alla stessa rete domestica del proiettore.  
 4. Aprire il [Centro di controllo] sul dispositivo iOS - Selezionare la funzione [Screen Mirroring] - Selezionare e collegare il ricevitore Cast iOS denominato [V10-iOSCast-xxxx] - lo schermo del dispositivo iOS verrà visualizzato sulla proiezione schermo dopo 3 secondi.

## 3.2 Miracast (per dispositivi Android)

1. Vai alla home page - Seleziona il menu [Miracast] - Premi il pulsante OK per accedere al menu [Impostazioni Miracast].

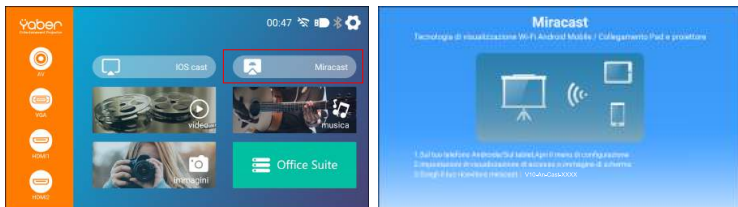

2. Seleziona il menu [Impostazioni] sul tuo dispositivo Android - Seleziona la funzione [Mirroring schermo] - Seleziona il tuo ricevitore Miracast chiamato [V10-An-Cast-XXXX] - lo schermo del tuo dispositivo Android verrà visualizzato sullo schermo di proiezione dopo 3 secondi.

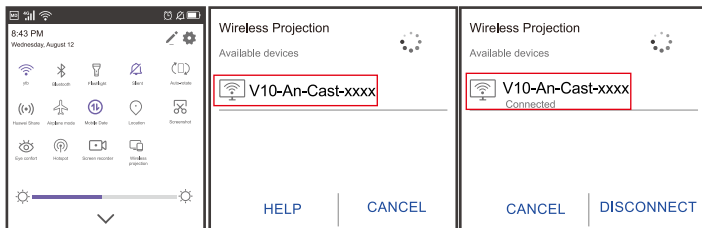

3. Sul tuo dispositivo Android, tocca [Impostazioni] - [Display WLAN] - Attiva [Wi-Fi] ON, Connetti il tuo WiFi di casa.

### Nota:

1. Diverse marche di telefoni Android hanno operazioni diverse per selezionare Screen Mirroring Display, fare riferimento al manuale del telefono. [Multiscreen / Display wireless / Display WLAN / Screenmirroring / Proiezione wireless / Smart view ecc.]

2. Non tutti i telefoni Android supportano questa funzione. Assicurati che lo sia supportato prima dell'uso.

## 4. Impostazioni Bluetooth

Vai alla home page - Seleziona il menu [  ] - Seleziona l'opzione [Impostazioni Bluetooth] - Apri la funzione Bluetooth e il tuo dispositivo Bluetooth - Scansiona automaticamente i dispositivi Bluetooth nelle vicinanze - Scegli il dispositivo Bluetooth desiderato - sarà accoppiato e connesso automaticamente.

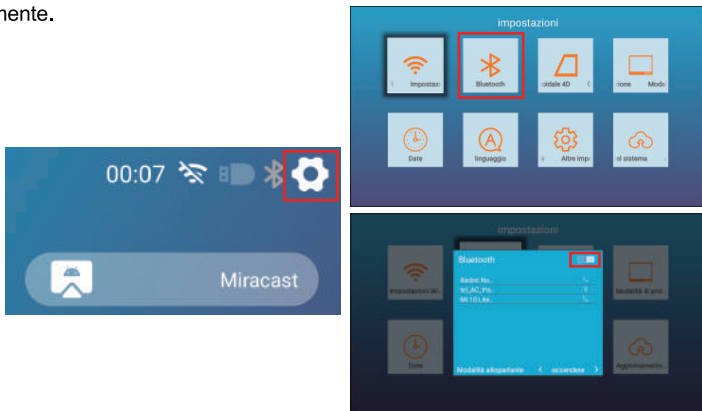

1. Il proiettore V10 è compatibile con auricolari Bluetooth, altoparlanti Bluetooth e Airpod, ma non con tastiere Bluetooth o telefoni Bluetooth.

2. In caso di domande, non esitare a inviare un'e-mail a YABER tramite: support@yabertech.com

## 5. Impostazione dell'immagine di proiezione

### 5.1 Modalità di proiezione



Vai alla home page - Seleziona il menu [  ] - Seleziona l'opzione [Modalità proiettore] --- quindi seleziona le quattro direzioni di proiezione che preferisci.

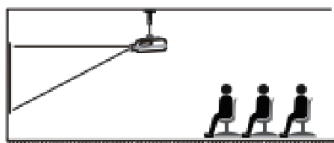

1. Proiezione frontale del desktop

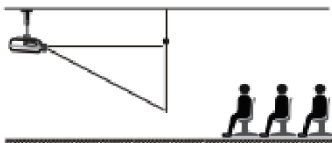

2. Desktop retroproiezione



3. Proiezione frontale a soffitto

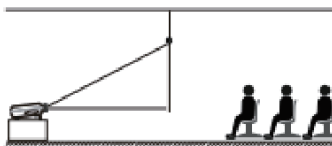

4. Ceiling retroproiezione

## 5.2 Correzione trapezoidale a quattro punti

Quando lo schermo di proiezione non è rettangolare, può essere regolato mediante la correzione trapezoidale a 4 punti.

Passaggio 1: vai alla home page - Seleziona il menu [  ] - Seleziona il menu [Correzione trapezoidale];

Passaggio 2: premere il pulsante per selezionare il menu [Keystone a 4 punti], quindi premere il pulsante [OK] per accedere al sottomenu.

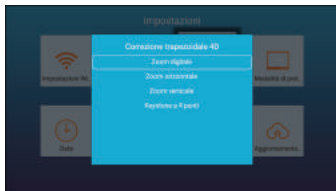

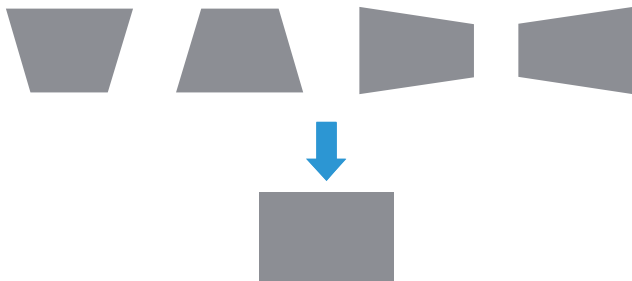

**OK Pick point** : Keep pressing the OK button on the remote control or projector, until the positioning icon  appears at the point desired, then release the button immediately.

**↔ Adjustment** : Press the arrow keys on the remote control or projector to adjust the horizontal or vertical parameters.

**↶ Back** : Press the key on the remote control to back to home page.

**☰ Reset** : Premere a lungo il pulsante MENU per ripristinare.

### 5.3 Zoom digitale

Passaggio 1: vai alla home page - Seleziona il menu [  ] - Seleziona il menu [Correzione trapezoidale].

Passaggio 2: premere il pulsante per selezionare il menu [Zoom digitale], quindi premere il pulsante [OK] per accedere al sottomenu.

Passaggio 3: premendo il pulsante sul telecomando o sul proiettore, è possibile ridurre l'altezza e la larghezza delle dimensioni di proiezione fino al 50%.

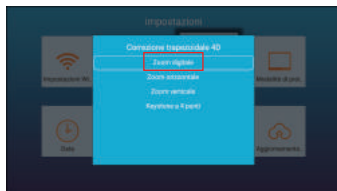
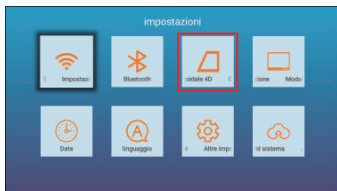

## 6. Aggiornamento del sistema

Passaggio 1: contatta Yaber per ottenere l'ultimo aggiornamento del file (Support@yabertech.com), scarica il software..

Passaggio 2: copiare il software <update.zip> nella directory principale del disco U, quindi inserire il disco U nel proiettore e accendere l'interruttore di alimentazione. Dopo l'avvio, vai alle impostazioni, agli aggiornamenti del sistema, seleziona l'aggiornamento per la memorizzazione del disco U.zip, fai clic per confermare l'aggiornamento, entrerà automaticamente nell'aggiornamento e si riavvierà automaticamente al termine dell'aggiornamento.

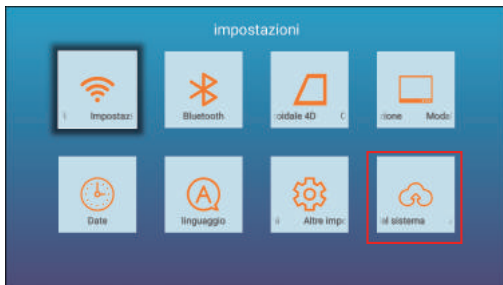

## 7. Altre impostazioni

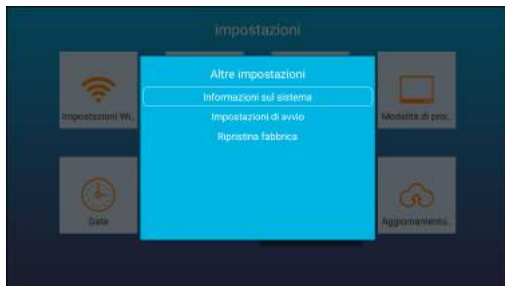
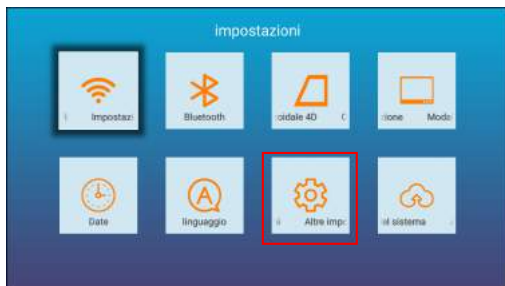

Menù	Funzione
Informazioni sul sistema	Informazioni dettagliate sul sistema
Impostazioni di avvio	Impostare per aprire la home page o l'interfaccia del segnale HDMI all'accensione
Ristabilire	Ripristina la configurazione dell'applicazione operativa dell'utente e le impostazioni di sistema



## 8.Date

Passaggio 1: andare alla home page - Selezionare il menu [  ] - Selezionare il menu [Data], quindi premere il pulsante [OK] per accedere al sottomenu.

Passaggio 2: premendo il pulsante sul telecomando o sul proiettore, è possibile regolare l'ora e la data.



## 9.Informazioni

Contenuto del menu	Content
Versione del sistema	V10-351: 2021-05-13
Indirizzo MAC ac: 5d	Ac:5d:5c:c5:d9:83

## COLLEGAMENTO LINEE DI SEGNALE

Il proiettore YABER V10 ha 7 interfacce, porte HDMI \* 2 / porte USB \* 2 / uscita cuffie da 3,5 mm / uscita AV / interfaccia VGA \* 1. Selezionare la porta di connessione corretta per collegare il dispositivo (PC, telefono, lettore DVD, barra audio, USB, PS4, ecc.)

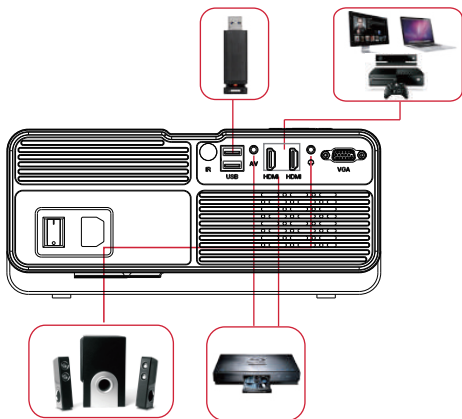

### 1. Collega il disco USB

- 1) Inserire il disco U in una delle due porte di ingresso USB;
- 2) È possibile accedere direttamente alla schermata di avvio nella home page, selezionare l'opzione [Film / Musica / Foto / Suite per ufficio]
- 3) Selezionare il file (o la cartella in cui inserire la sottocartella) desiderato nel disco USB, quindi premere il pulsante [OK] per riprodurlo.

### 2. Collegare i dispositivi tramite le porte HDMI

- 1) Collega la tua chiavetta TV o laptop a qualsiasi porta HDMI del proiettore;
- 2) Accedere alla home page per selezionare il corrispondente HDMI1 o HDMI2 come sorgente del segnale.

### 3. Collegati al lettore DVD

Utilizzare il cavo AV 3 in -1 nella confezione

- 1) Accendi il tuo lettore DVD e il proiettore;
- 2) Collega i connettori femmina colorati al cavo RCA del tuo lettore DVD con il cavo AV 3 in 1 incluso nella confezione;
- 3) Collegare il connettore nero alla porta AV del proiettore, accedere alla home page per selezionare [AV] come sorgente del segnale.

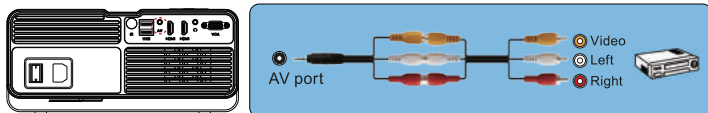

Oppure connessi al lettore DVD con il cavo HDMI nella confezione.

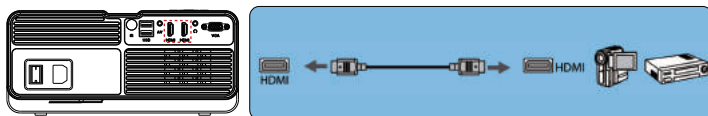

### 4. Collegarsi alla soundbar / altoparlante

Se l'altoparlante ha una porta AUX, utilizzare il cavo audio da 3,5 mm per collegare il proiettore e l'altoparlante come mostra l'immagine, accedere alla home page per selezionare [AV] come sorgente del segnale.

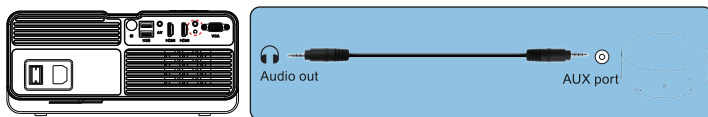

## ARRESTO SICURO

1. Premere il pulsante sul proiettore o sul telecomando.
2. Scollegare il cavo di alimentazione del proiettore.
3. Coprire l'obiettivo e conservare il proiettore in un luogo fresco e asciutto.

## GARANZIA

Grazie mille per il tuo acquisto e supporto! Forniamo 3 anni di garanzia per proiettore V10. In caso di domande, non esitare a contattarci tramite [Support@yabertech.com](mailto:Support@yabertech.com).

## RISOLUZIONE DEI PROBLEMI

I problemi elencati di seguito potrebbero verificarsi durante il funzionamento del proiettore.

Fare riferimento ai possibili fattori che potrebbero causare il problema risoluzione dei problemi.

### **1. Quando si accende l'interruttore di alimentazione, la spia non funziona.**

- 1) L'alimentazione potrebbe non essere collegata correttamente.
- 2) Controllare il sistema di protezione da surriscaldamento.

### **2. Il telecomando non comunica con il proiettore.**

- 1) L'interruttore di alimentazione sul retro del proiettore è acceso o spento?
- 2) Le batterie del telecomando sono scariche?
- 3) Qualcosa che ostruisce il segnale tra il telecomando e IR
- 4) Forte luce su IR direttamente.

### **3. Nessuna immagine sullo schermo.**

- 1) L'impostazione del canale è corretta?
- 2) C'è un segnale in ingresso?
- 3) Il cavo di ingresso è ben collegato?
- 4) In modalità PC, la frequenza di aggiornamento è > 75 KHz?

### **4. Schermo blu, nessuna immagine, nessun suono.**

Cavi di ingresso collegati giusto?

### **5. Immagine giusta, nessun suono.**

- 1) Cavi di ingresso collegati giusto?
- 2) Volume al minimo o in Mute.

### **6. Non posso riprodurre i film.**

- 1) Il formato del video è giusto?
- 2) I file sono rotti?
- 3) Il dispositivo è rotto?

### **8. C'è un'immagine, nessun suono?**

Il sistema di decodifica non corrisponde.

### **9. Impossibile trovare i dispositivi quando sono collegati al disco rigido o all'unità flash.**

Controlla se il dispositivo è rotto.

## **10. Spegnimento automatico dopo aver lavorato per un po .**

- 1) La ventilazione del proiettore è bloccata.
- 2) La tensione non è stabile.
- 3) Il sistema di protezione dal surriscaldamento.

# CONTENIDO

Soporte profesional de por vida de YABER .....	72
Consejos .....	72
Lista de empaque .....	73
Especificación del proyector .....	73
Resumen del proyector .....	74
Resumen del Remote Control .....	76
<b>INSTALACIÓN .....</b>	<b>77</b>
1.Método de instalación .....	77
2.Distance y tamaño de proyección .....	78
3.Instalar en el techo .....	78
Encender el proyector .....	79
Ajuste de imagen .....	79
1.Ajuste de enfoque .....	79
2.Corrección trapezoidal digital 4D .....	80
<b>CONFIGURACIÓN DEL PROYECTOR .....</b>	<b>80</b>
1.Seleccione la fuente de la señal de entrada .....	80
2.Modos de entrada de disco USB .....	81
3.Conexión inalámbrica.....	83
3.1.iOS de Cast (para dispositivos ios) .....	84
3.2.Miracast (para dispositivos Android) .....	85
4.Configuración de Bluetooth .....	86
5.Configuración de imagen del proyector .....	87
5.1.Modos de proyección .....	87
5.2.Corrección trapezoidal de 4-puntos .....	88
5.3.Zoom digital .....	89
6.Actualización del sistema .....	89
7.Ajustes Avanzados .....	90
8.Fecha .....	91
9.Acerca de .....	91
Conectarse con Otros Dispositivos .....	92
1.Conecte el disco USB .....	92
2.Conecte los dispositivos a través de los puertos HDMI .....	93
3.Conecte al reproductor de DVD .....	93
4.Conecte a la barra de sonido / altavoz .....	94

## Soporte Profesional de Por Vida YABER

Estimado cliente,

¡Muchas gracias por apoyar a YABER!

Lea este manual detenidamente antes de utilizar el proyector. Si tiene algún problema, envíe un correo electrónico con su número de pedido y el problema a [support@yabertech.com](mailto:support@yabertech.com). Brindaremos una solución rápida en 24 horas.

En realidad, muchos problemas se pueden resolver fácilmente mediante la configuración, como no hay señal, no hay sonido, falla la conexión bluetooth, falla la conexión WiFi, puntos oscuros, animación entrecortada, etc. Prometemos que todos los proyectores han sido 100% cuidadosamente revisados y empaquetados antes del envío.

Si tiene alguna pregunta, póngase en contacto con nosotros para que podamos solucionar el problema. Y danos la oportunidad de mejorar. Le garantizamos que le proporcionaremos una solución satisfactoria.

¡Gracias por su comprensión!

Equipo de servicio YABER

### Consejos:

1. Antes de usar este proyector, retire la membrana protectora de las cubiertas superior e inferior.

El proyector no debe instalarse en un escritorio inestable o irregular.

2. Al instalar el proyector, debe elegir el soporte y los tornillos adecuados para evitar que el proyector se caiga accidentalmente debido a la mala calidad del tornillo o la falta de profundidad de rotación.

3. Si el proyector no se usa durante mucho tiempo, desconecte el cable de alimentación de la toma de CA.

4. Durante el funcionamiento normal, el proyector entrará en modo de espera después de presionar el botón de encendido del proyector o del control remoto. Antes de desenchufar el cable de alimentación, asegúrese de que el ventilador de enfriamiento esté apagado. No desenchufe el cable de alimentación de CA primero para apagar el proyector, ya que esto puede causar un mal funcionamiento del proyector.

5. No coloque el proyector en una habitación que esté demasiado caliente o demasiado fría, ya que las temperaturas altas o bajas acortarán la vida útil de la unidad. El ambiente de trabajo sería de 5°C ~ 35°C.

6. Si hay puntos negros en la pantalla de proyección, no se preocupe, comuníquese con [support@yabertech.com](mailto:support@yabertech.com) por correo electrónico, podemos enviarle un video sobre cómo eliminar el polvo.

## Listado de empaque

Proyector YABER V10*1	Control remoto*1	Cable de alimentación*1
Cable HDMI*1	3-en-1 Cable AV	Kit de limpieza *1
Tela de limpieza*1	Manual de usuario*1	

## Especificación del proyector

Modelo: V10			
Resolución Nativa	1920*1080P	Corrección trapezoidal	4D Digital
Sistema Imerysy	LCD	Fuente de luz	LED
Gama de colores	16.7M Full	Ratio d'aspect	4:3/16:9
Tamaño de la imagen	1.8m-2.7m	Distancia de proyección	1.37m
Tensión de alimentación	AC100-240V	Peso del proyector	1.8kg
Formato de imagen compatible	JPG/JPEG/BMP /PNG	Interfaces	puertos HDMI*2/ puertos USB*2/salida de auriculares de 3,5 mm/salida AV/VGA
Método de proyección	Proyección frontal en el escritorio/ Proyección posterior en el escritorio/ Proyección frontal suspendida del techo/ Proyección posterior		
Formato de video compatible	AVI.MP4/.MKV/.FLV/.MOV/.3GP/.MPEG1/.MPEG2/H.264/.XVID		
Formato de audio compatible	AAC/MP2/MP3/PCM/FLAC/		



## Resumen del proyector

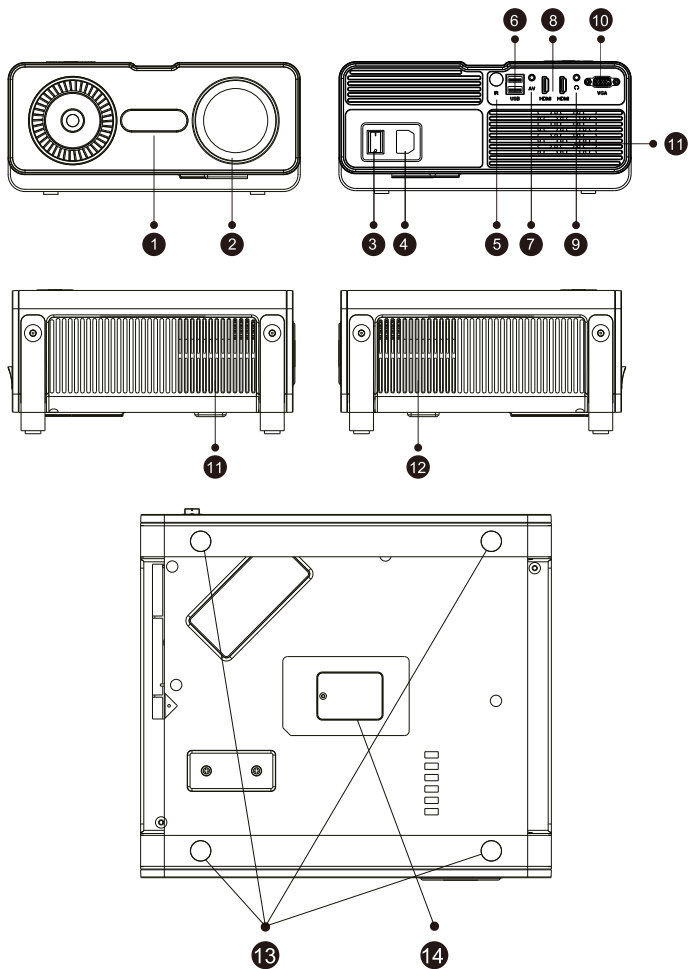

1	Yaber logo	Identificación de Yaber
2	Lente de proyecto	Lente de vidrio con revestimiento óptico
3	Indicador de alimentación	cuando la alimentación está conectada, el indicador de alimentación del proyector se ilumina en rojo
4	Puertos para cable de alimentación	Conecte el cable de alimentación
5	Ventana de infrarrojos	Recibiendo la señal infrarroja
6	Puerto USB	puerto USB 1 / puerto USB 2
7	Puerto AV	entrada de audio
8	Puertos HDMI	Entrada HDMI 1 / entrada HDMI 2
9	Salida de audio	conector de salida de audio de 3,5 mm
10	Conector de entrada VGA	conector de entrada VGA
11	Salida de aire	evita que el proyector se sobrecaliente
12	Entrada de aire	circula aire interior y exterior
13	Almohadillas de goma	Coussinets de protection / retirer pour installer le support de plafond
14	Puerto de limpieza de polvo	cuando aparezcan manchas negras y polvo en la pantalla, abra el puerto para limpiar el polvo

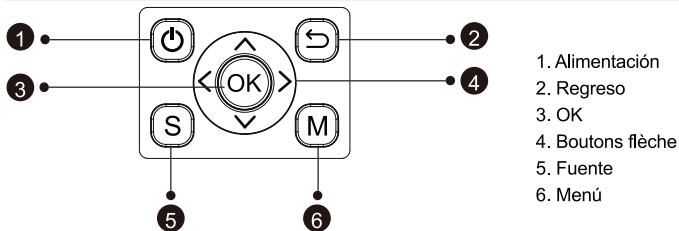

1	Alimentación	Encender/apagar el proyector
2	Regreso	Regresar al menú anterior
3	OK	Confirmar
4	Boutons flèche	Se utilizan para ajustar la configuración del menú del proyector
5	Fuente	ingrese a la interfaz de selección de fuente de señal
6	Menú	ingrese a la interfaz del menú

## Resumen del Remoto Control

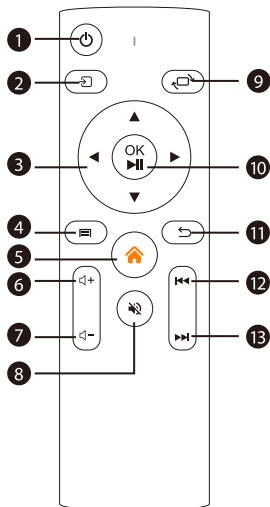

1. Poder
2. Fuente
3. Tecla direccional
4. Menú
5. Ama de casa
6. Volumen +
7. Volumen -
8. Silencio
9. Voltrear imagen
10. Confirmar/Reproducir o pausar el video
11. Regreso
12. Un abrazo
13. El siguiente.

1		Encender/apagar el proyector
2		Seleccione la fuente de entrada (HDMI 1, HDMI 2,AV)
3		Se utilizan para ajustar la configuración del menú del proyector
4		Presione el botón una vez para volver a la interfaz del menú Presione el botón dos veces para seleccione la radio d'aspect de 16:9/4:3
5		Ir a la página de inicio
6		Aumentar el volumen
7		Bajar el volumen
8		Cierra el sonido
9		La imagen se voltea
10		Confirmar/Reproducir o pausar el video
11		Regresar al menú anterior
12		Cambiar al video anterior
13		Cambiar al siguiente video

## Nota:

1. Instale 2 baterías AAA en el control remoto antes de usar. No combine baterías nuevas y viejas en el control remoto, ya que esto puede causar un mal funcionamiento debido a una fuente de alimentación insuficiente.
2. Cuando use el control remoto, asegúrese de que el transmisor de señal del control remoto apunte al receptor IR.
3. Si no utiliza el control remoto durante mucho tiempo, retire las baterías para evitar fugas.

## INSTALLATION

### 1. Méthode d'installation

El proyector de video puede suspenderse del techo con un marco colgante especial, o colocarse en el escritorio estable para proyectarse en la pantalla, que se adapta bien a diferentes entornos operativos y diferentes requisitos de uso. Por lo tanto, el proyector se puede instalar con métodos de acuerdo con las siguientes ilustraciones

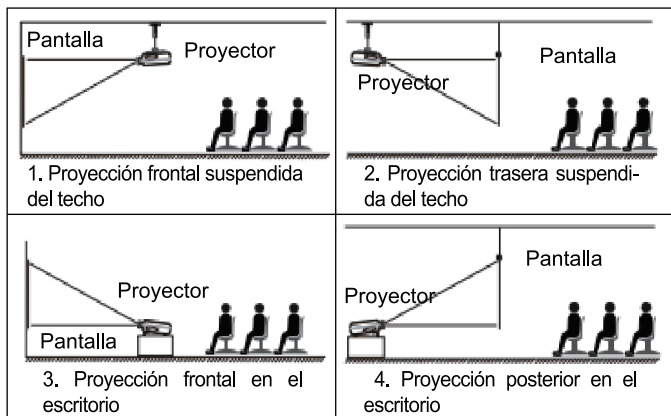

La lente del proyector debe instalarse en los ejes de simetría izquierdo y derecho de la pantalla para evitar la distorsión trapezoidal de las imágenes izquierda y derecha.

## 2.La distancia entre el proyector y la pantalla

Si desea obtener un tela de proyección gratuita, contáctenos a través de [Support@yabertech.com](mailto:Support@yabertech.com)

Ratio d'aspec defecto: 16:9	
Distancia de proyección (m)	Tamaño de proyección
1.7	50"
2.16	70"
3.3	100"
3.9	120"
5	150"

La distancia de proyección recomendada es 2.7 m, la distancia de proyección más corta es 1.37 m.

El tamaño de la imagen depende de la distancia entre el proyector y la pantalla, puede haber una desviación del 3% entre los datos enumerados anteriormente. Diferentes configuraciones causan varias distancias.

## 3.Instalar en el techo

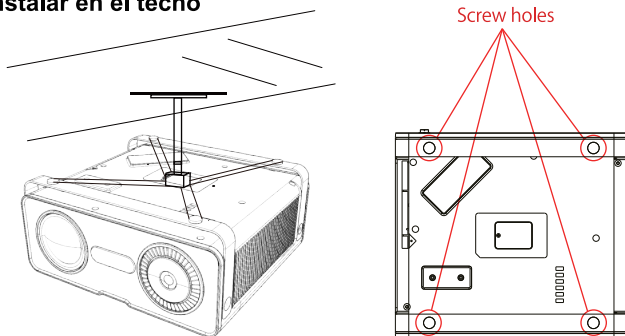

A. Compre un soporte universal con tornillo M4 para instalar el proyector en el techo.

B. Instale el proyector en el soporte a través de los orificios para tornillos en la parte inferior del proyector.

## Encender el proyector

A. Presione el botón  en el control remoto o proyector, el indicador LED se pondrá verde.

B. Ajuste el anillo de enfoque en la parte superior del proyector para ajustar el enfoque. Si la imagen no es clara, ajuste la distancia de proyección.

C. Ajuste la corrección trapezoidal 4d usando el control remoto.

D. Conecte el dispositivo externo (teléfono inteligente, iPad, Amazon Fire TV, caja de TV, disco flash USB, reproductor de DVD, computadora, etc.) a las interfaces correspondientes.

del proyector y presione el botón "S" en el control remoto, luego seleccione la fuente de señal de entrada correcta.

E. Seleccione el botón "  ", luego puede seleccionar la opción [Idioma] para configurar su idioma preferido.

## Ajuste de imagen

Cuando utiliza el proyector por primera vez, normalmente muestra una imagen borrosa. Esto se debe a que la lente está desenfocada o a una configuración trapezoidal incorrecta.

Siga los pasos a continuación para corregir:

### 1. Ajuste de enfoque

Anillo de Enfoque

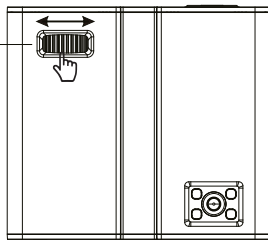

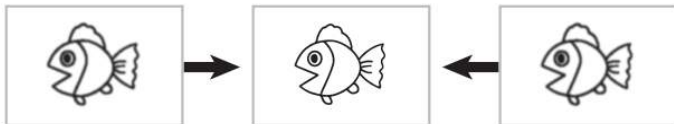

Lentamente gire el anillo de enfoque. Al mismo tiempo, verifique cuidadosamente el punto de enfoque, el mejor punto de enfoque para la lente sería donde la imagen sea más clara.

**Nota:** Si todavía está borroso, intente ajustar la distancia de proyección.

## 2. Corrección trapezoidal 4D digital (máximo ajustable $\pm 50^\circ$ )

Utilice la corrección trapezoidal 4D digital del proyector para cambiar la imagen a un rectángulo. La corrección trapezoidal se puede ajustar hasta  $\pm 50^\circ$  (vertical y horizontal).

## CONFIGURACIÓN DEL PROYECTOR

La página de inicio del proyector es la siguiente:

### 1. Seleccione la fuente de la señal de entrada

Seleccione la fuente de señal de entrada deseada (HDMI1 / HDMI2 / AV) en la página de inicio

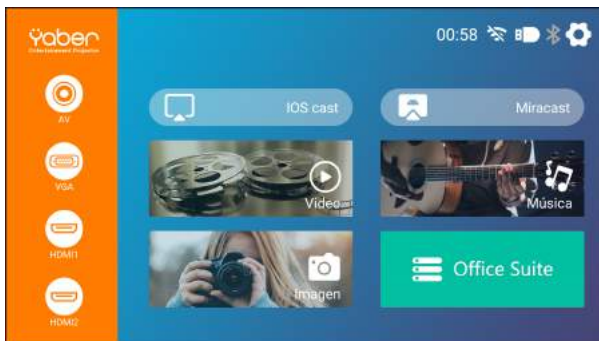

## 2. Modo de entrada de disco USB

### 2.1. Reproducir película/música/foto/Office Suite en el modo de entrada de disco USB

- 1). Inserte el disco Office Suite;
- 2). Seleccione la opción "Película/Música/Foto/Office Suite";
- 3). Seleccione el archivo deseado (o la carpeta para ingresar a la subcarpeta) en el disco USB, luego presione el botón "OK" para reproducirlo.

USB



### 2.2. Interfaz de lectura de video

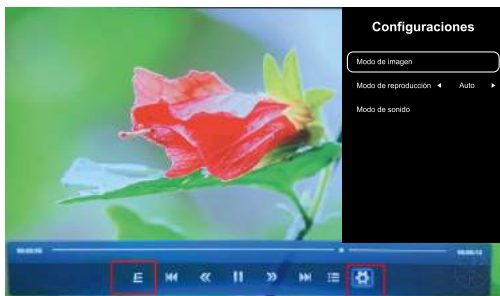

Menú	Función
	Seleccione el modo de reproducción (ciclo único / bucle de directorio)
	Cambiar al video anterior
	Fast Backward, rebobina el video rápidamente mientras lo reproduce. La velocidad de rebobinado varía de 2X a 32X
	Reproducir o pausar el video actual
	Avance rápido, empuja el video para avanzar rápidamente mientras lo reproduce. La velocidad de avance varía de 2X a 16X
	Cambiar al siguiente video
	Seleccionar todas las listas de reproducción en la carpeta actual
	TV Setting



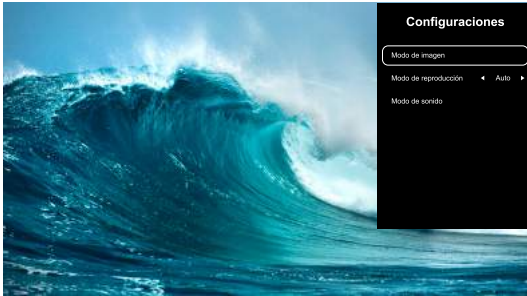



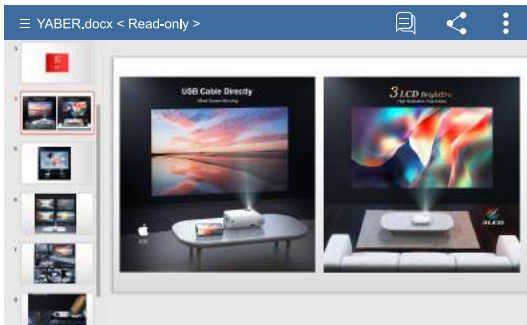

Menú	Contenido	Modo	Función
Picture Mode	User/Standard/Vivid/Soft	Brightness	Modifique los parámetros de la imagen en el rango 0-100
		Contrast	
		Saturation	
		Sharpness	
Sound Mode	Standard/News/Music/Movie/Sport/User	120Hz	Modificar los parámetros de sonido en el rango 0-100
		500Hz	
		1.5KHz	
		5KHz	
		10KHz	

### 2.3. Interfaz de lectura de Office Suite



Pulsando el botón  del mando a distancia para acceder a los menús. (Nota: la versión de Office puede actualizarse automáticamente, luego las funciones actualizadas pueden cambiar. Debido a los derechos de autor, algunas funciones no están disponibles temporalmente. Consulte la versión real).

Menú	Content	Función
	No válida, ignórela.	/
	No válida, ignórela.	/
	Exportar a PDF	Exporter au format PDF
	Proteger	/
	Firma Rápido	/
	Texto a habla	/
	Ver web	De la diapositiva actual
	Modo nocturno	/
	Ir a la página	Seleccione rápidamente la página deseada
	Zoom	Ajustar/Ajustar ancho/Tamaño real
	Vista combinada	/
	Propiedades	Ver las propiedades del archivo
	Ayuda	Instrucciones de ayuda

### 3. Conexión inalámbrica

#### Consejos Calientes:

- ① La fluidez de la duplicación de pantalla con conexión inalámbrica se verá afectada por el entorno de red. Se recomienda un ancho de banda de 100Mbit o más cuando se usa la duplicación de pantalla.
- ② Asegúrese de que su dispositivo móvil esté cerca del proyector cuando utilice una conexión inalámbrica. Se recomienda una distancia de 1 metro.

③ Algunos dispositivos móviles pueden no admitir la duplicación de pantalla debido a la compatibilidad.

④ Cualquier pregunta, no dude en ponerse en contacto con YABER a través de Support@yabertech.com.

### 3.1.iOS de Cast (para Dispositivos iOS)

1. Vaya a la página de inicio - Seleccione el menú [⚙️] - Seleccione el menú [Configuración WiFi] - Abra la función WiFi - Seleccione su WiFi doméstico de la lista - Conecte el proyector V10 a su WiFi doméstico.

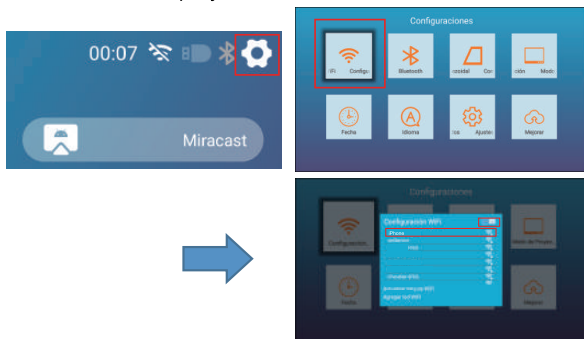

2. Regresar a la página de inicio - Seleccione el menú [iOS Cast] - Presione el botón OK para ingresar al menú [iOS Cast].

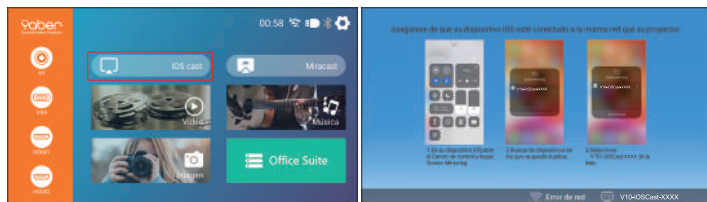

3. Seleccione el menú [Configuración] en su dispositivo iOS - Encienda la función [Wi-Fi] - Conecte su dispositivo iOS a la misma red doméstica con el proyector.

4. Abra el [Centro de control] en su dispositivo iOS - Seleccione la función [Screen Mirroring] - Seleccione y conecte el nombre del dispositivo [V10-iOSCast-xxxx] - La pantalla de su dispositivo iOS se mostrará en la proyección pantalla después de 3 segundos.

## 3.2.Miracast (para dispositivos Android)

1. Vaya a la página de inicio - Seleccione el menú [⚙️] - Seleccione el menú [Configuración de WiFi] - Abra la función WiFi - Seleccione su WiFi doméstico de la lista - Conecte el proyector V10 a su WiFi doméstico.

2. Regresar a la página de inicio - Seleccione el menú [Miracast] - Presione el botón OK para ingresar al menú [Miracast].

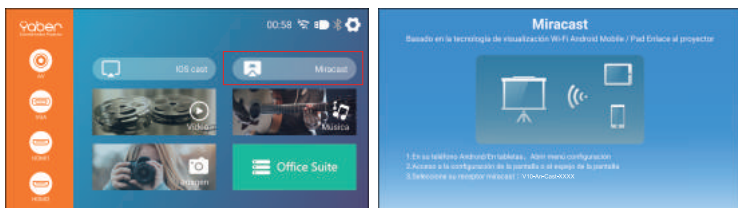

3. Seleccione el menú [Configuración] en su dispositivo Android - Seleccione la función [Duplicación de pantalla] - Seleccione y conecte el nombre del dispositivo [V6-An-Cast-XXXX] - La pantalla de su dispositivo Android se mostrará en la pantalla de proyección después de 3 segundos.

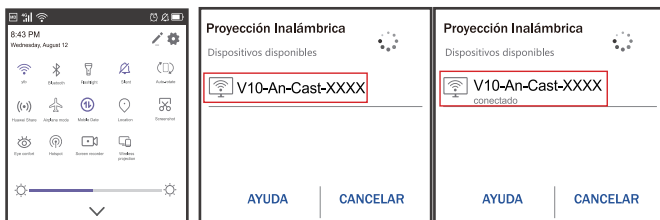

En su dispositivo Android, toque [Configuración] - [WLAN] - Encienda [Wi-Fi], conecte el WiFi de su hogar.

## Nota:

1. Las diferentes marcas de teléfonos Android tienen diferentes operaciones para seleccionar.

Pantalla duplicada de pantalla, consulte el manual de su teléfono. [Pantalla múltiple / Pantalla inalámbrica / Pantalla WLAN / Duplicación de pantalla / Proyección inalámbrica / Vista inteligente, etc.]

2. No todos los teléfonos Android admiten esta función. Asegúrese de que sea compatible antes de usarlo.

## 4. Configuración de Bluetooth

Vaya a la página de inicio - Seleccione el menú [⚙️] - Seleccione [Configuración de Bluetooth] - Abra la función Bluetooth y su dispositivo Bluetooth - Escanee los dispositivos Bluetooth cercanos automáticamente - Elija el dispositivo Bluetooth deseado - se emparejará y conectará automáticamente.

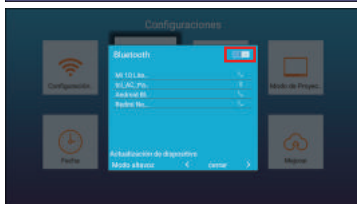
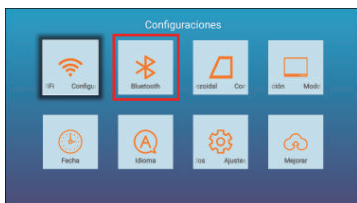

## Nota:

1. El proyector V10 es compatible con los auriculares Bluetooth, los altavoces Bluetooth y los AirPods, pero no los teclados Bluetooth ni los teléfonos Bluetooth.

2.Si tiene alguna pregunta, no dude en enviar un correo electrónico a YABER a través de support@yabertech.com.

## 5.Configuración de Imagen del Proyector

### 5.1.Modos de Proyección

Ir a la página de inicio - Seleccione el menú [⚙️] - Seleccione la opción [Modo proyector] --- luego seleccione la dirección de proyección que desee

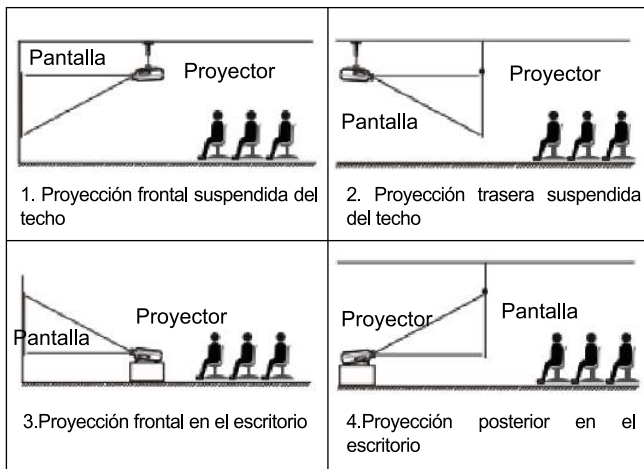
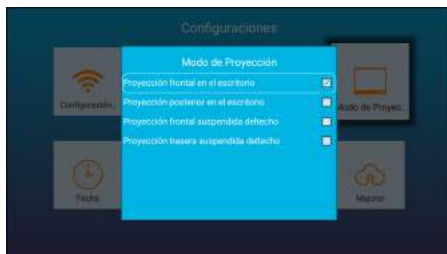



## 5.2. Corrección trapezoidal de cuatro puntos

Cuando la pantalla de proyección no es rectangular, se puede ajustar mediante la corrección trapezoidal de 4 puntos.

Paso 1: Vaya a la página de inicio - Seleccione el menú [  ] - Seleccione el menú [Corrección trapezoidal].

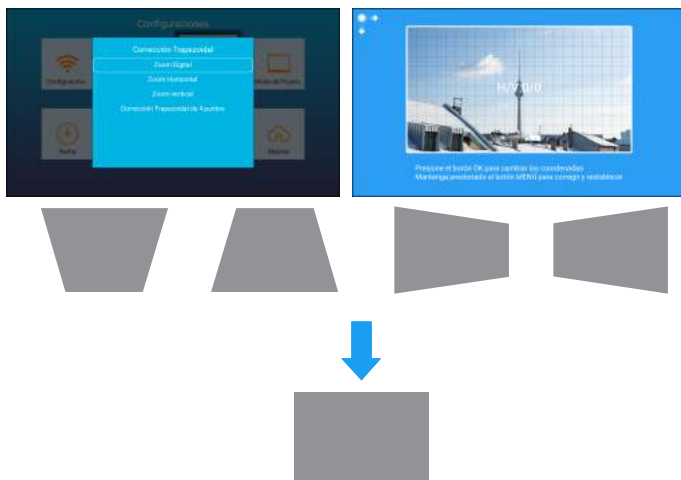
Paso 2: Presione el botón para seleccionar el menú [Corrección trapezoidal de 4 puntos], luego presione el botón [OK] para ingresar al submenú.



**OK Pick point** : Keep pressing the OK button on the remote control or projector, until the positioning icon  appears at the point desired, then release the button immediately.

**↔ Adjustment** : Press the arrow keys on the remote control or projector to adjust the horizontal or vertical parameters.

**↶ Volver** : Presione el botón en el control remoto para regresar a la página de inicio.

**☰ más configuraciones** : Mantenga presionado el botón MENU en el control remoto para restaurar los parámetros originales.

### 5.3.Zoom Digital

Paso 1: Seleccione la opción [Zoom Digital] y presione el botón OK para ingresar al submenú.

Paso 2: Al presionar el botón del control remoto o del proyector, puede reducir la altura y el ancho del tamaño de proyección hasta en un 50%.

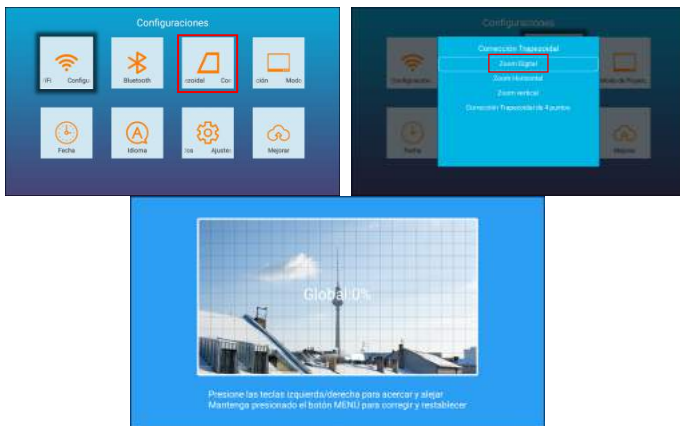

## 6. Actualización del Sistema

Paso 1: póngase en contacto con el servicio de Yaber para obtener la última actualización del archivo (Support@yabertech.com), descargue el software.

Paso 2: Copie el software <update.zip> al directorio raíz del disco U, luego inserte el disco U en el proyector y encienda el interruptor de encendido.

Después de arrancar, vaya a [configuración] - [actualizaciones del sistema], seleccione el disco U que almacena update.zip, haga clic para confirmar la actualización, automáticamente ingresará a la actualización y reiniciará después de que se complete la actualización.

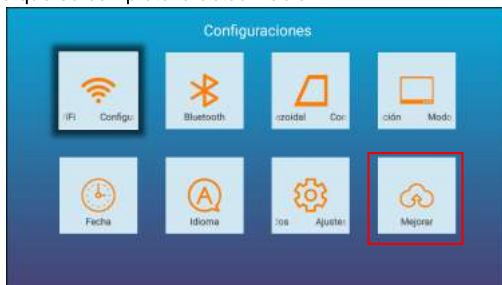



## 7. Ajustes Avanzados

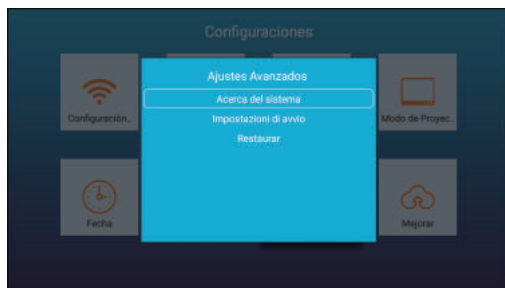

Menú	Función
Ajustes del sistema	Información detallada sobre el sistema
Configuraciones de encendido	Configure para abrir la página de inicio o la interfaz de señal HDMI al encender
Restaurar	Restaurar la configuración de la aplicación de operación del usuario y la configuración del sistema

## 8.Fecha

Paso 1: Vaya a la página de inicio - Seleccione el menú [⚙️] - Seleccione el menú [Fecha], luego presione el botón [OK] para ingresar al submenú.

Paso 2: Al presionar el botón del control remoto o del proyector, puede ajustar la fecha y la hora.

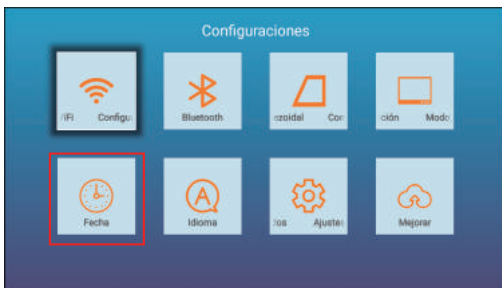

## 9.Acerca de

Menú	Contenido
Versión del Sistema	V10-351: 2021-05-13
Dirección MAC	Ac:5d:5c:c5:d9:83

## Conectarse con Otros Dispositivos

El YABER V10 proyector tiene 6 interfaces, puertos HDMI \* 2 / puertos USB \* 2 / 3.5mm auriculares output/ AV output/ VGA interface\*1. Seleccione el puerto de conexión correcto para conectar su dispositivo (PC, Teléfono, Reproductor de DVD, Barra de Sonido, USB, PS4, etc.)

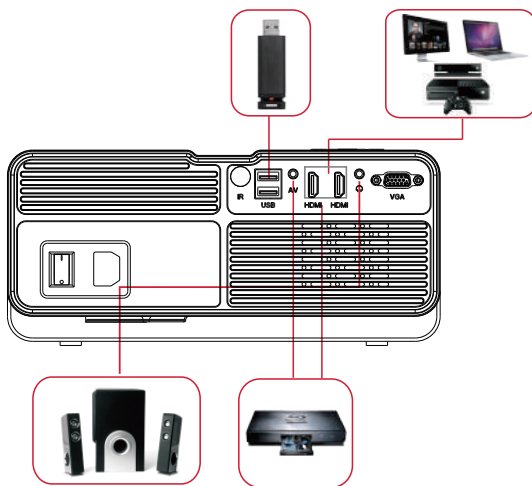

### 1. Conecte el Disco USB

- 1) Inserte el disco U en cualquiera de los dos puertos de entrada USB;
- 2) Puede ingresar directamente a la pantalla de inicio en la página de inicio, seleccione la opción [Película / Música / Foto / Office Suite].
- 3) Seleccione el archivo deseado (o carpeta para ingresar a la subcarpeta) en el disco USB, luego presione el botón [OK] para reproducirlo.

## 2. Conecte los Dispositivos a través de los puertos HDMI

- 1) Conecte su TV stick o computadora portátil a cualquier puerto HDMI del proyector;
- 2) Ingrese a la página de inicio para seleccionar el HDMI1 o HDMI2 correspondiente como fuente de señal.

## 3. Conecte al reproductor de DVD

Utilice el cable AV 3-en -1 en el paquete

- 1) Encienda su reproductor de DVD y el proyector;
- 2) Conecte los conectores hembra de colores al cable RCA de su reproductor de DVD con el cable AV 3 en 1 incluido en el paquete;
- 3) Conecte el conector negro al puerto AV del proyector, ingrese a la página de inicio para seleccionar [AV] como fuente de señal.

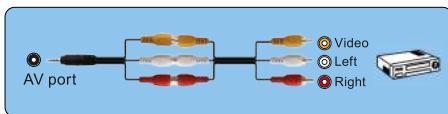
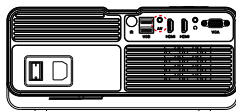

O conéctelo al Reproductor de DVD con el cable HDMI incluido en el paquete.

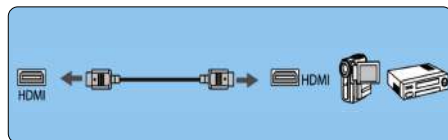
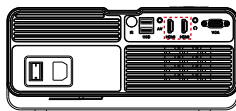

#### 4. Conecte la Barra de Sonido / Altavoz

Si su altavoz tiene un puerto AUX, utilice su cable de audio de 3,5 mm para conectar el proyector y el altavoz como muestra la imagen, ingrese a la página de inicio para seleccionar [AV] como fuente de señal.



### APAGADO SEGURO

1. Presione el botón  del proyector o del control remoto.
2. Desenchufe el cable de alimentación del proyector.
3. Cubra la lente y guarde el proyector en un lugar fresco y seco.

### GARANTIE

¡Muchas gracias por su compra y apoyo! Ofrecemos una garantía de 3 años para el proyector V10. Si tiene alguna pregunta, no dude en contactarnos a través de: Support@yabertech.com.

### Preguntas Frecuentes

Los problemas enumerados a continuación pueden ocurrir durante el funcionamiento de su proyector. Consulte los posibles factores que pueden causar el problema para solucionar el problema.

#### 1. Al encender el interruptor de encendido, la luz indicadora no funciona..

- 1) Es posible que la alimentación no esté bien conectada.
- 2) Verifique el sistema de protección contra sobrecalentamiento.

#### 2. El control remoto no puede controlar el proyector.

- 1) ¿El interruptor de encendido en la parte posterior del proyector está encendido o apagado?

- 2) ¿Las pilas del mando a distancia están agotadas?
- 3) Algo que obstruye la señal entre el control remoto e IR.
- 4) Luz fuerte en IR directamente.

### **3. No hay imagen en la pantalla.**

- 1) ¿Es correcta la configuración del canal?
- 2) ¿Hay señal de entrada?
- 3) ¿Está bien conectado el cable de entrada?
- 4) En el modo PC, ¿la frecuencia de actualización es > 75 KHz?

### **4. Pantalla azul, sin imagen, sin sonido.**

- ¿Está conectado correctamente el cable de entrada?

### **5. Imagen correcta, sin sonido.**

- 1) ¿Está conectado correctamente el cable de entrada?
- 2) Determine si el volumen está al mínimo o en silencio.
- 3) El sistema de decodificación no coincide.

### **6. No puedo reproducir películas.**

- 1) ¿El formato del video es correcto?
- 2) ¿Los archivos están rotos?
- 3) ¿El dispositivo está roto?

### **7. No puedo encontrar dispositivos cuando están conectados con un disco duro o una unidad flash.**

Compruebe si el dispositivo está roto.

### **8. Apagado automático después de trabajar durante un período de tiempo.**

- 1) La ventilación del proyector está bloqueada.
- 2) El voltaje no es estable.
- 3) El sistema de protección contra sobrecalentamiento.

# KATALOG

LEBENS-LANGE PROFESSIONELLE UNTERSTÜTZUNG VON YABER.....	96
TIPPS .....	96
LISTE DER PAKETE .....	97
BEAMER SPEZIFIKATIONEN .....	97
BEAMER ÜBERSICHT .....	98
FERNBEDIENUNG .....	100
INSTALLATION .....	101
1.Installation Method .....	101
2.Projektionsabstand und gröÙe .....	102
3.Montage an der Decke .....	102
PROJEKTOR STARTEN .....	103
IMAGE ADJUSTMENT.....	103
1.Focus Adjustment.....	103
2.Digitale 4D-Trapezkorrektur .....	104
PROJEKTOR EINRICHTEN .....	104
1.Wählen Sie die Eingangssignalquelle.....	105
2.USB Disk Input Mode .....	105
3.Wi-Fi Einstellungen .....	107
3.1.iOS Cast(für ios Geräte) .....	108
3.2.Miracast(für Android Geräte) .....	109
4.Bluetooth Einstellungen.....	110
5.Beamer Bildeinstellung .....	110
5.1.BILDMENÜ .....	110
5.2.Vierpunkt Trapezkorrektur.....	111
5.3.Digitaler Zoom.....	112
6.System Update.....	113
7.Erweiterte Einstellungen .....	114
8.Datum.....	115
9.About .....	115
SIGNALLEITUNGSANSCHLUSS .....	116
1.Anschluss an USB Disk .....	116
2.Anschluss des Gerätes über den HDMI Anschluss .....	116
3.Anschluss an DVD Player .....	117
4.Verbinden Sie sich mit der Soundbar / Lautsprecher .....	117
SICHERE ABSCHALTUNG .....	117
GARANTIE .....	117
TROUBLESHOOTING .....	118

## Lebenslange professionelle Unterstützung von Yabre

Sehr geehrter Kunde,

Vielen Dank für Ihre Unterstützung!

Bitte lesen Sie dieses Handbuch sorgfältig durch, bevor Sie den Beamer verwenden. Wenn Sie Fragen haben, senden Sie bitte eine E-Mail an Ihre Bestellnummer und Frage [support@yabertech.com](mailto:support@yabertech.com). Wir bieten Ihnen eine schnelle Lösung innerhalb von 24 Stunden.

Tatsächlich können viele Probleme wie kein Signal, kein Ton, fehlgeschlagene Bluetooth-Verbindung, fehlgeschlagene WiFi-Verbindung, schwarze Punkte, wellige Animationen usw. Leicht durch Einstellungen behoben werden. Wir garantieren, dass alle Beamern vor dem Versand zu 100% sorgfältig geprüft und verpackt werden.

Wenn Sie irgendwelche Probleme haben, kontaktieren Sie uns bitte, damit das Problem behoben werden kann. Und geben Sie uns die Chance, uns zu verbessern. Wir garantieren Ihnen eine zufriedenstellende Lösung.

Vielen Dank für Ihr Verständnis!

Das Yaber Service Team

### Tipps:

1. Stellen Sie den Beamer nicht in einem zu warmen oder zu kalten Raum auf, da hohe oder niedrige Temperaturen die Lebensdauer des Geräts verkürzen können. Die Arbeitsumgebung wird 5 ° C bis 35 ° C besser sein.
2. Wenn es schwarze Flecken auf der Projektionswand gibt, machen Sie sich keine Sorgen, kontaktieren Sie bitte [support@yabertech.com](mailto:support@yabertech.com) per E-Mail und wir können Ihnen ein Video darüber senden, wie Sie Staub entfernen können.
3. Lüftungsgerät für einen stabilen Betrieb des Beamers. Decken Sie die Lüftungsöffnungen nicht mit einem Tuch, einer Decke oder anderen Dingen ab. Stecken Sie nichts in den Schlitz des Beamers, da es sonst zu Kurzschlüssen oder Stromschlägen und Schäden an Ihrem Gerät kommen kann.
4. Der Beamer sollte streng vor starken Stößen, Quetschungen und Vibrationen geschützt werden. Versuchen Sie nicht, sich zu bewegen und starke Stöße, Quetschungen und Vibrationen zu erleiden. Versuchen Sie nicht, sich zu bewegen und interne Schaltkreise zu versagen.
5. Als Kernkomponente des Beamers steht das Objektiv in direktem Zusam



menhang mit der Schärfe und Wirkung des Bildes. Zu viel Staub kann die Bildqualität beeinträchtigen. Schmutzige Linsen Wischen Sie die Oberfläche der Glaslinse mit einem weichen Baumwolltuch ab. Verwenden Sie keine harten Tücher oder Schleifmittel.

## Liste der Pakete

V10 Beamer* 1	Fernbedienung * 1	Netzkabel * 1
HDMI Cablte*1	Drei-in-Eins-AV-Kabel * 1	Reinigungskit * 1
Reinigungstuch * 1	Bedienungsanleitung * 1	

## Beamer Spezifikationen

Modell. V10			
Aboriginal Resolution	1920 * 1080 Pence	Korrektur von Stichwörtern	Manuelle vertikale und horizontale
Display Technology	LCD Display	Lichtquelle	Führung
Spiele in Farbe	16,7 m voll	Anteil	4:3/16:9
Empfohlene Projektionsdistanz	1.8m-2.8m	Minimaler Projektionsabstand	1.37m
Versorgungsspannung	AC100-240V	Gewicht des Beamers	1.8kg
Bilddateien	Jpg/jpeg/bmp/png	Interfaces	HDMI * 2/USB * 2/3, 5mm Kopfhörerbuchse/AV/VGA
Projektionsmethode	Rezeption/Rezeption, vordere/hintere Decke		
Video Files	AVI/MP4/MKV/FLV/MOV/3GP/MPEG1/MPEG2/H.264/XVID		
Audio Files	AAC/MP2/MP3/PCM/FLAC		

## Übersicht der Beameren

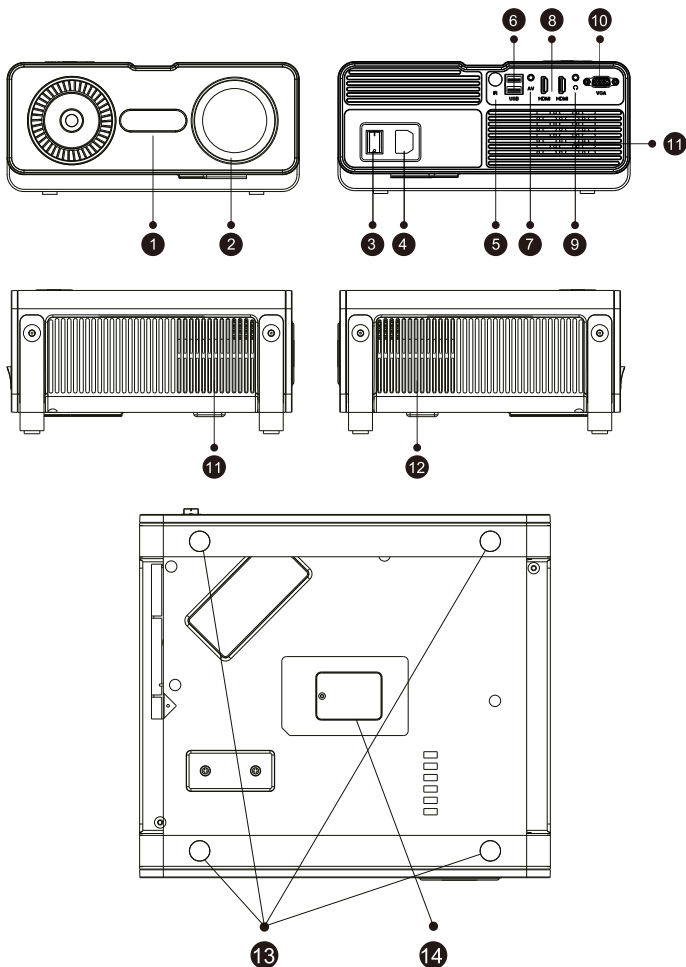

1	Yaber logo	Yaber Typenschild
2	Projektlinse	Optische beschichtete Glaslinse
3	Power anzeiger	Wenn die Stromversorgung angeschlossen ist, leuchtet die Projektor-Betriebsanzeige rot
4	Netzkabelanschluss	Anschlüsse für Stromkabel
5	IR Fenster	Infrared signal receiver
6	USB Anschluss	USB Anschluss1 / USB Anschluss2
7	AV Anschluss	Audioeingang
8	HDMI Anschlüsse	HDMI1 Eingang, HDMI2 Eingang
9	Audioausgang	3.5mm Audioausgangsbuchse
10	VGA Eingangsanschluss	VGA Eingangsanschluss
11	Luftauslass	Verhindern Sie eine Überhitzung des Projektors
12	Luftreinlass	Innen und Außenluft zirkulieren lassen
13	Gummipads	Schutzmatte/Demontage zur Montage an der Decke
14	Staubreinigungsanschluss	Wenn schwarze Flecken und Staub auf dem Bildschirm erscheinen, öffnen Sie den Anschluss, um den Staub zu reinigen

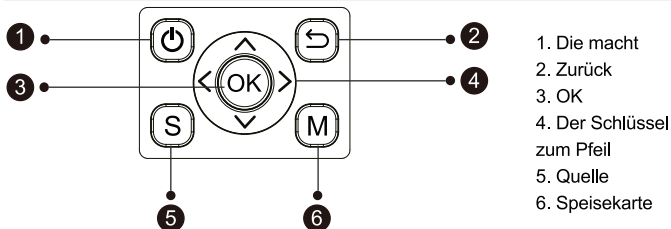

1	Die macht	Schalten Sie die Stromversorgung ein/aus
2	Zurück	Zurück zum vorherigen Menü
3	OK	Bestätigen Sie die Optionen
4	Der Schlüssel zum Pfeil	Parameter zur Einstellung des Beamers im Menümodus
5	Quelle	Geben Sie die Signalquellen Auswahlsschnittstelle ein
6	Speisekarte	Eingeben Sie die Menüoberfläche auf

## Fernbedienung

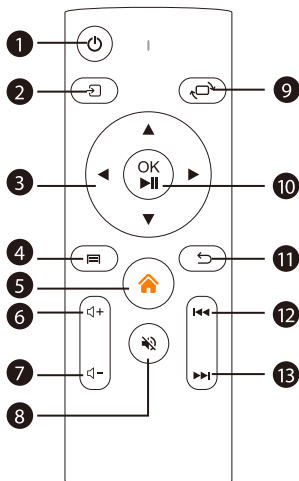

1. Netzschalter
2. Quelle
3. Der Schlüssel zum Pfeil
4. Speisekarte
5. Startseite
6. Lautstärke +
7. Lautstärke -
8. Stumm
9. Bild drehen
10. Bestätigen / Spielen  
oder Video anhalten
11. Rückkehr
12. Bisherige
13. Nächster

1		Ein-/Ausschalten der Stromversorgung
2		Wählen Sie eine Eingangssignalquelle
3		Parameter zur Einstellung des Beamers im Menümodus Ziehen Sie das Menü hoch
4		Einmal drücken: zurück zur Menüseite Drücken Sie zweimal hintereinander: Wählen Sie das Bildschirmverhältnis 16: 9/4: 3
5		Roll up
6		Reduzieren Sie die Lautstärke
7		Schalten Sie den Sound aus
8		Bild umdrehen
9		Bestätigen Sie die Optionen/Wiedergabe oder Pause des
10		Videos
11		Zurück zum vorherigen Menü
12		Zum vorherigen Video wechseln
13		Zum nächsten Video wechseln

## Anmerkungen:

- 1). Vor Gebrauch 2 AAA-Batterien an die Fernbedienung anbringen. Kombinieren Sie keine neue Batterie mit einer alten Batterie an der Fernbedienung, da eine unzureichende Stromversorgung zu einem Betriebsausfall führen kann.
- 2). Achten Sie bei Verwendung der Fernbedienung darauf, dass der Signalgeber der Fernbedienung auf den Infrarot-Signalempfänger des Beamer zielt.
- 3). Wenn Sie die Fernbedienung für eine lange Zeit nicht verwenden, entfernen Sie die Batterie, um ein Austreten der Batterie zu verhindern.

## Installation

### 1. Die Installationsmethode

Der Beamer kann mit einem speziellen Aufhänger an der Decke aufgehängt und auf einem stabilen Schreibtisch platziert werden, um Bilder entsprechend der Betriebsumgebung und den Anforderungen zu projizieren. Darüber hinaus kann der Beamer wie folgt installiert werden:

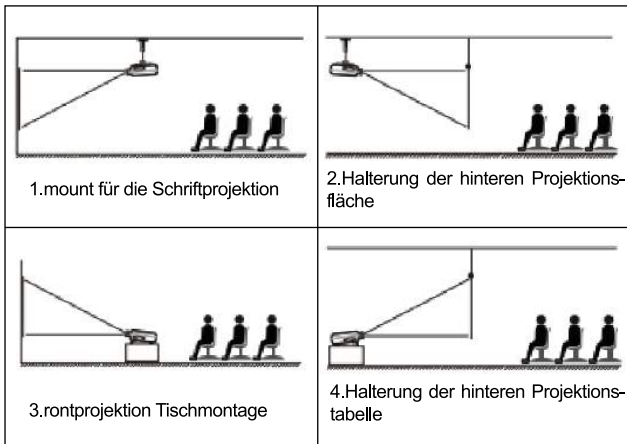

Halten Sie den Beamer in einer Höhe, in der seine Linse axialsymmetrisch zur Leinwand ist. Wenn dies nicht möglich ist, verwenden Sie die Keystone-Korrekturfunktion, um das projizierte Bild anzupassen.

## 2. Projektionsabstand und gröÙe

Wenn Sie eine kostenlose Projektionswand wünschen, kontaktieren Sie uns bitte unter [Support@yabertech.com](mailto:Support@yabertech.com).

View-Ratio: 16:9	
Entfernung (m.)	Größe des Bildschirms
1.7	50"
2.3	70"
3.0	100"
3.9	120"
5.0	150"

Der empfohlene Projektionsabstand beträgt ca. 3m und der kürzeste Projektionsabstand beträgt 1.3m.

Die Bildgröße hängt von der Entfernung zwischen Beamer und Leinwand ab, wobei eine Abweichung von 3% zwischen den oben genannten Daten möglich ist. Unterschiedliche Einstellungen führen zu unterschiedlichen Distanzen.

## 3. Montage an der Decke

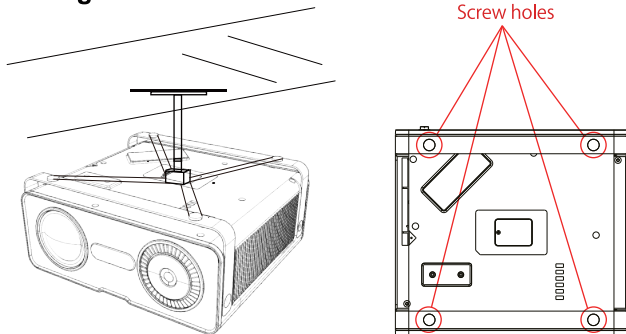

- A. Bitte kaufen Sie einen UniversalBeamer für die Deckenmontage;  
B. Entfernen Sie die vier Gummimatten an der Unterseite des Beamers und Sie werden die Schraubenlöcher sehen, montieren Sie die Decke mit M4 Schrauben und montieren Sie sie.

## Starten Sie den Beamer

- 1) Drücken Sie die Power-Taste auf der Fernbedienung oder dem Beamer und die Anzeigeleuchte wird grün.
- 2) Stellen Sie den Fokusring auf der linken Seite des Beamers ein, um eine optimale Bildeistung zu erzielen. (Wenn es immer noch unscharf ist, versuchen Sie, den Projektionsabstand anzupassen.)
- 3) Verwenden Sie die 4D-Keystone-Funktion des Beamers, um eine rechteckige Projektionswand zu erhalten;
- 4) Verbinden Sie externe Geräte (Smartphone, i-pad, Amazon Fire TV, TV Box, DVD-Player, Computer, etc.) Wählen Sie in der entsprechenden Schnittstelle des Beamers unbedingt die entsprechende Quelle aus. Wenn Sie nicht die richtige Quelle auswählen, kann der Beamer das Signal nicht erkennen. .
- 5) Wählen Sie das Menü " ⚙️ " und anschließend die Option [Sprache], um Ihre bevorzugte Sprache festzulegen.

## IMAGE ADJUSTMENT

Wenn der Beamer zum ersten Mal verwendet wird, zeigt er normalerweise unklare Bilder. Dies ist auf einen Fokusverlust des Objektivs oder eine falsche trapezförmige Einstellung zurückzuführen.

Befolgen Sie die folgenden Schritte, um es zu korrigieren:

### 1. Focus Adjustment

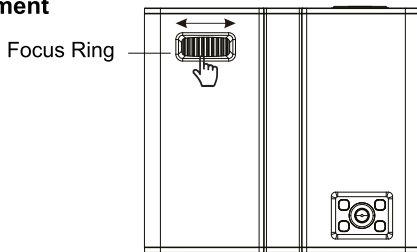

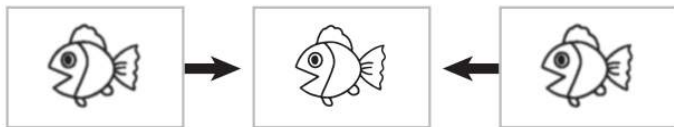

Drehen Sie den Fokusring oder die Linse langsam. Zur gleichen Zeit, überprüfen Sie sorgfältig die wichtigsten Punkte. Der beste Fokus des Objektivs wird sein, wo das Bild am schärfsten ist.

Hinweis: Versuchen Sie, den Projektionsabstand anzupassen, wenn er noch unscharf ist.

## 2. Digitale 4D Grundsteinkorrektur (max. Einstellbar: $\pm 50^\circ$ )

Ändern Sie das Bild in ein Rechteck, indem Sie die digitale 4D-Tastensteinkorrektur des Beamers verwenden. Die Key Stone Korrektur ist auf  $50^\circ \pm$  (vertikal und horizontal) einstellbar. Weitere Informationen finden Sie auf Seite 111 dieses Handbuchs.

## Stellen Sie den Beamer ein

Die Homepage des Beamers ist unten aufgeführt.

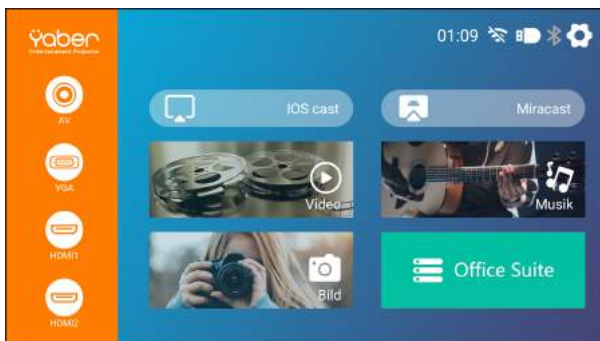



## 1. Wählen Sie die Eingangssignalquelle

Wählen Sie auf der Homepage die gewünschte Eingangsquelle (HDMI1/HD-MI2/AV) aus.

## 2. USB Disk Input Mode

### 2.1. Abspielen von Filmen/Musik/Fotos/Office-Suiten im USB-Stick-Input-Modus

- 1). Geben Sie die USB-Festplatte ein, wählen Sie [Office Suite] auf der Startseite und geben Sie ein;
- 2). Wählen Sie die Option [Film/Musik/Foto/Office-Suite]
- 3). Wählen Sie die gewünschte Datei im USB-Stick (oder Ordner in Unterordner) und drücken Sie die Schaltfläche [OK], um sie abzuspielen.

USB



### 2.2. Die Spieloberfläche

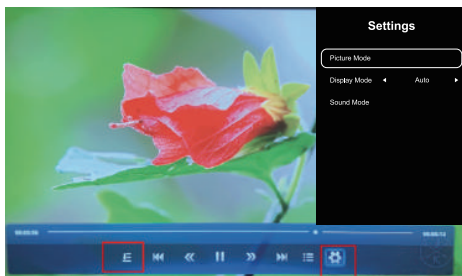

Menu	Funktionsweise
	Wählen Sie den Wiedergabemodus (Catalogue Play/Single Loop/Catalogue Loop)
	Zum vorherigen Video wechseln
	Schneller Rückzug, schneller Rückzug während der Wiedergabe des Videos. Die Umwickelgeschwindigkeit von 2x bis 32x
	Das aktuelle Video abspielen oder anhalten
	Schnell vorwärts Schieben Sie das Video schnell vorwärts, während Sie es abspielen. Vorwärtsgeschwindigkeit von 2x bis 16x
	Zum nächsten Video wechseln
	Alle Wiedergabelisten im aktuellen Ordner auswählen
	TV

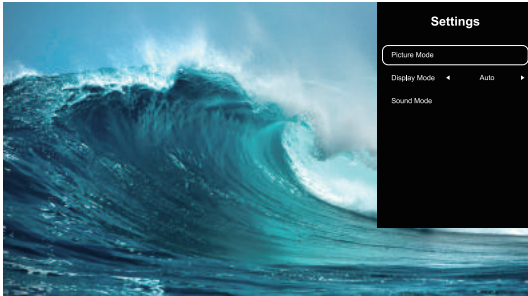

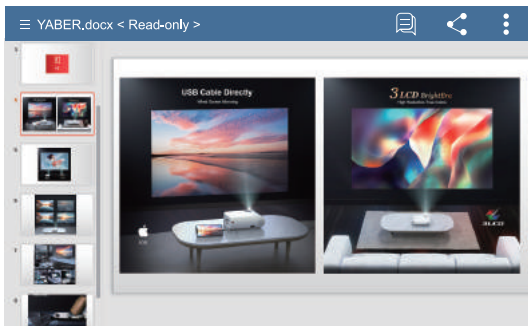

Menu	INHALT	Das Modell	Funktionsweise
Der Bildmodus	Benutzer/Standard/Vivid/ Software	Hell	Ändern Sie die Bildparameter im Bereich von 0 bis 100
		Kontrast	
		Sättigung	
		Scharf	
Sound Mode	Standards/Nachrichten/ Musik/Film/Sports/Benutzer	120Hz	Änderung der Klangparameter im Bereich 0-100
		500Hz	
		1.5KHz	
		5KHz	
		10KHz	

### 2.3. Office Suite Playback Interface



Gehen Sie zum Menü, indem Sie die Taste auf der Fernbedienung drücken. (Hinweis: Die Office-Version kann automatisch aktualisiert werden und die Funktionen, die dann aktualisiert werden, können sich ändern. Einige Funktionen sind aus urheberrechtlichen Gründen vorübergehend nicht verfügbar. Bitte haben Sie Vorrang vor der aktuellen Version. )

Menu	Inhalt	Funktionen
	Ungültiger Schlüssel, bitte ignorieren.	/
	Ungültiger Schlüssel, bitte ignorieren.	/
	Export als PDF	Export als PDF
	Schutz	/
	Start der Diashow	Aus der aktuellen Folie
	Machen Sie zuerst eine Folie	/
	Performance Performance	/
	Zu den Rutschen	Schnelle Auswahl der gewünschten Seite
	Zoom	Passend für/passend für Breite/tatsächliche Größe
	Eigenschaften	Zeigen Sie die Eigenschaften der Datei an
	Hilfe	Hinweise zur Hilfe

### 3. Wi-Fi Einstellungen

#### Wireless connection

##### Tipp:

- ① Die Geläufigkeit des Bildschirmspiegels der drahtlosen Verbindung wird durch die Netzwerkkumgebung beeinflusst. Bei Verwendung der Bildschirmspiegelung wird eine Bandbreite von 100 Mbit oder mehr empfohlen.
- ② Stellen Sie sicher, dass sich Ihr Mobilgerät bei Verwendung einer drahtlosen Verbindung in der Nähe des Beamers befindet. Es wird eine Entfernung von weniger als 1 m empfohlen.

- ③ Aufgrund der Kompatibilität unterstützen einige mobile Geräte die Bildschirmspiegelung möglicherweise nicht.
- ④ Bei Fragen wenden Sie sich bitte an Yaber per E-Mail an support@yabertech.com.

### 3.1. IOS Cast (für iOS Geräte)

1. Gehen Sie zu Home-Wählen Sie [Einstellungen]-Wählen Sie [Wi-Fi-Einstellungen]-Öffnen Sie die Wi-Fi-Funktionen-Wählen Sie Ihr Heim-Wi Fi aus der Liste-Verbinden Sie den V10-Beamer mit Ihrem Heim-Wi Fi.

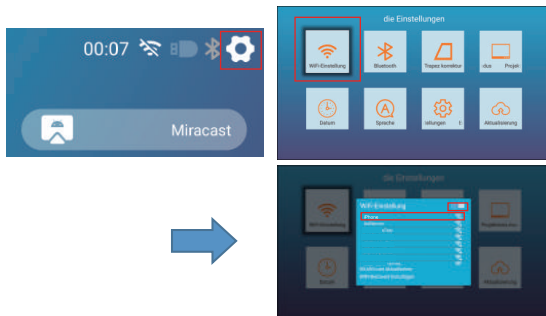

2. Zurück zur Startseite-Wählen Sie das Menü [iOSCast]-Drücken Sie die OK-Taste, um zum Menü [iOSCast] zu gelangen.

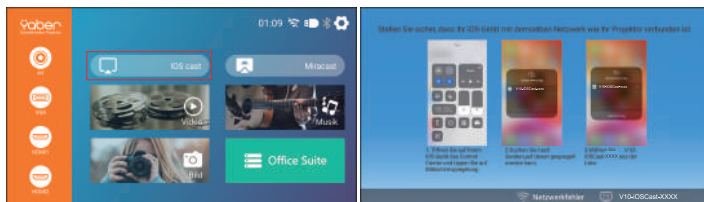

3. Wählen Sie das Menü [Einstellungen] auf Ihrem iOS-Gerät – Öffnen Sie die Funktion [Wi-Fi] – Verbinden Sie das iOS-Gerät mit demselben Heimnetzwerk wie der Beamer.
4. Öffnen Sie auf Ihrem iOS-Gerät [Control Center] – wählen Sie die Funktion [Screen Mirror] – wählen und schließen Sie den iOS-Konvertierungsempfänger [V10-iOSCast-xxxx] an – der Bildschirm Ihres iOS-Geräts wird nach 3 Sekunden auf der Projektionswand angezeigt.

## 3.2. Miracast (für Android-Geräte)

1. Gehen Sie zur Startseite – wählen Sie das Menü [Miracast] – drücken Sie die Schaltfläche OK, um das Menü [Miracast Einstellungen] zu öffnen.

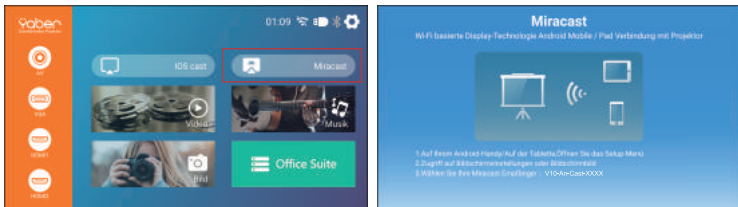

2. Wählen Sie das Menü [Einstellungen] auf Ihrem Android-Gerät – wählen Sie die Funktion [Screen Mirror] – wählen Sie Ihren Miracast-Empfänger mit dem Namen [V10-An-Cast-XXXX] – Ihr Android-Gerät Bildschirm wird auf der Projektionswand nach 3 Sekunden angezeigt.

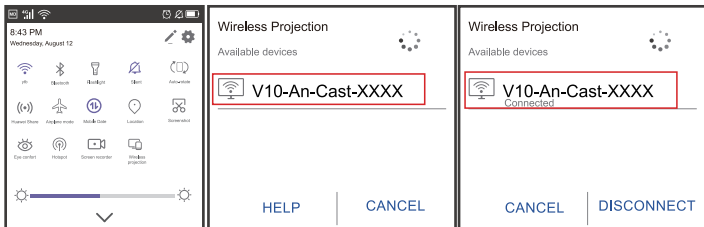

3. Tippen Sie auf Ihrem Android-Gerät auf [Einstellungen] – [WLAN anzeigen] – [WLAN] öffnen und verbinden Sie Ihr Heim-WLAN.

### Anmerkungen:

1. Verschiedene Marken von Android-Handys haben verschiedene Operationsoptionen Bildschirmspiegelungsanzeige, siehe Handbuch Ihres Handys. [Multiscreen/Wireless Display/Wireless LAN Display/Screen Spiegung/Wireless Projection/Smart View, etc.]
2. Nicht alle Android-Handys unterstützen diese Funktion. Bitte stellen Sie sicher, dass Sie es unterstützen, bevor Sie es verwenden.

## 4. Bluetooth Einstellungen

Gehen Sie zur Startseite--Wählen Sie das Menü [⚙️]-Wählen Sie die Option [Bluetooth-Einstellungen]-Öffnen Sie die Bluetooth-Funktion und Bluetooth-Geräte-Scannen Sie automatisch Bluetooth-Geräte in der Nähe-Wählen Sie das gewünschte Bluetooth-Gerät aus-es wird automatisch gekoppelt und verbunden.

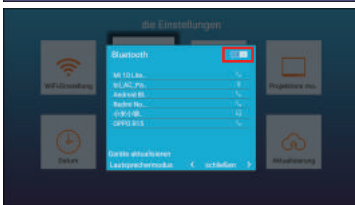
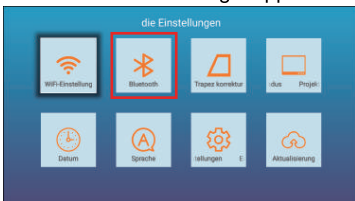
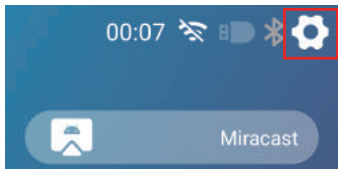

1. Der V10-Beamer ist kompatibel mit Bluetooth-Headsets, Bluetooth-Lautsprechern und AirPods, aber nicht mit Bluetooth -Tastaturen oder Bluetooth -Telefonen.

2. Wenn Sie Fragen haben, wenden Sie sich bitte an Yaber per E-Mail an: support@yabertech.com

## 5. Beamer Bildeinstellung

### 5.1. Direction de projection

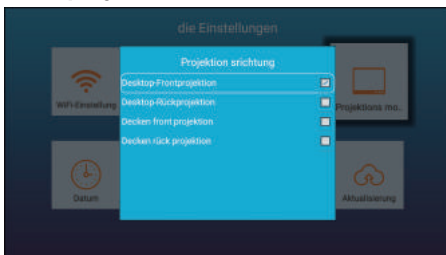

Zur Homepage gehen -- Wählen Sie das Menü [⚙️] -- Wählen Sie die Option [Projektion srichtung] Option---Wählen Sie dann die vier Projektionsrichtungen aus, die Sie mögen.

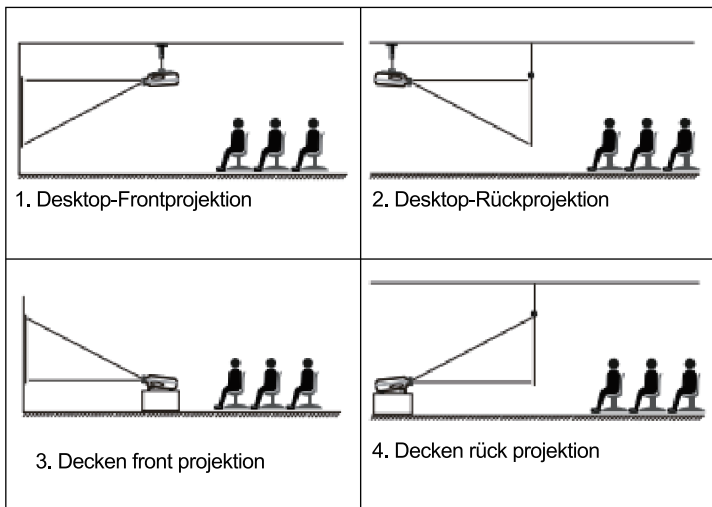

## 5.2 Four Point Keystone Correction

When the Projection screen is not rectangular, it can be adjusted by 4-point keystone correction.

Schritt1: Zur Homepage gehen -- Wählen Sie das Menü [  ] -- Wählen Sie das Menü [Trapez korrektur];

Schritt2: Drücken Sie die Taste, um das Menü [4-Punkt-Trapez korrektur] auszuwählen, Drücken Sie dann die Taste [OK], um das Untermenü aufzurufen.

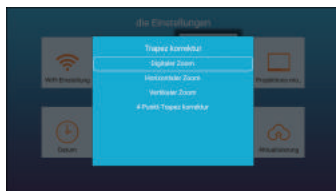

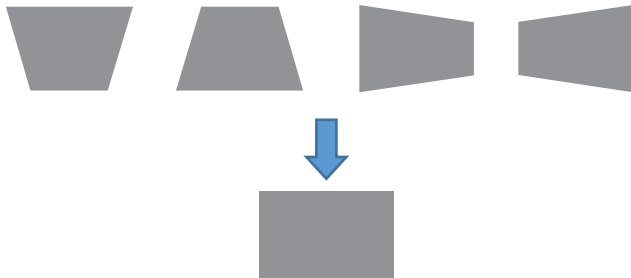

**OK Punkte auswählen** :Keep pressing the OK button on the remote control or projector, until the positioning icon  appears at the point desired, then release the button immediately.

**↔ Einstellung** :Drücken Sie die Pfeiltasten auf der Fernbedienung oder dem Beamer, um die horizontalen oder vertikalen Parameter anzupassen.

**↶ Return** :Drücken Sie die Taste auf der Fernbedienung, um zur Startseite zurückzukehren.

**☰ Zurücksetzen** : Drücken Sie lange die MENU-Taste auf der Fernbedienung, um die ursprünglichen Parameter wiederherzustellen.

### 5.3. Digital zoomen

Schritt1:Zur Homepage gehen – Wählen Sie das Menü[  ]-- Wählen Sie das Menü [Trapez korrektur].

Schritt2:Drücken Sie die Taste, um das Menü [Digitaler Zoom] auszuwählen,drücken Sie dann die Taste [OK], um das Untermenü aufzurufen.

Schritt3:Durch Drücken der Taste auf der Fernbedienung oder dem Projektor können Sie die Höhe und Breite der Projektionsgröße um bis zu 50% reduzieren.





## 6. System Update

Schritt1: Wenden Sie sich an Yaber, um das neueste Datei-Update zu erhalten (Support@yabertech.com). Laden Sie die Software herunter.

Schritt 2: Kopieren Sie die Software <update.zip> in das Stammverzeichnis der U-Diskette, legen Sie die U-Diskette in den Projektor ein und schalten Sie den Netzschalter ein. Gehen Sie nach dem Booten zu Einstellungen, System-Upgrades, wählen Sie die U-Disk, auf der update.zip gespeichert ist, klicken Sie, um das Upgrade zu bestätigen. Das Upgrade wird automatisch eingegeben und nach Abschluss des Upgrades automatisch neu gestartet.

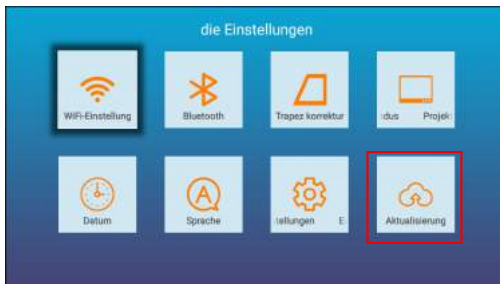

## 7. Erweiterte Einstellungen

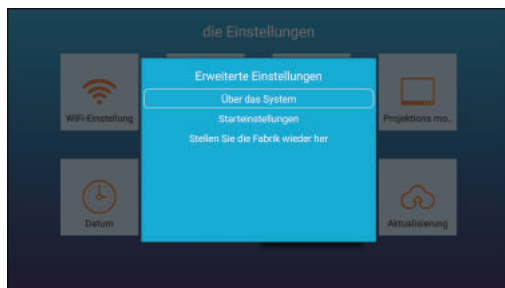

Menu	Funktion
Über das System	Detaillierte Informationen zum System
Start einstellungen	Stellen Sie diese Option ein, um die Startseite oder die HDMI-Signalschnittstelle beim Einschalten zu öffnen
Stellen Sie die Fabrik wieder her	Stellen Sie die Konfiguration der Benutzerbetriebsanwendung und die Systemeinstellung wieder her

## 8. Datum

Schritt1: Zur Homepage gehen – Wählen Sie das Menü [  ]-- Wählen Sie das Menü [Datum], drücken Sie dann die Taste [OK], um das Untermenü aufzurufen.

Schritt2: Durch Drücken der Taste auf der Fernbedienung oder dem Projektor können Sie Uhrzeit und Datum einstellen.

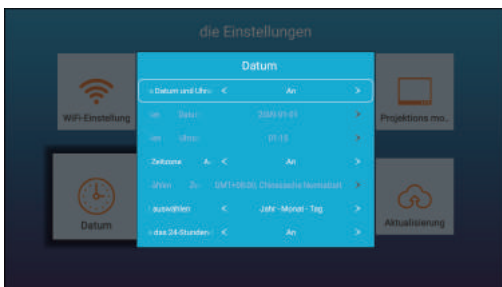

## 9.About

Menu	Inhalt
System Version	V10-351: 2021-05-13
MAC Adresse	Ac:5d:5c:c5:d9:83

## Signalleitungsanschluss

Der YABER V10-Projektor verfügt über 7 Schnittstellen, HDMI Anschlüsse \* 2 / USB Anschlüsse \* 2 / 3,5-mm Kopfhörerausgang / AV-Ausgang / VGA-Schnittstelle \* 1. Bitte wählen Sie den richtigen Anschluss für den Anschluss Ihres Geräts (PC, Telefon, DVD Player, Sound Leiste, USB, PS4 etc.)

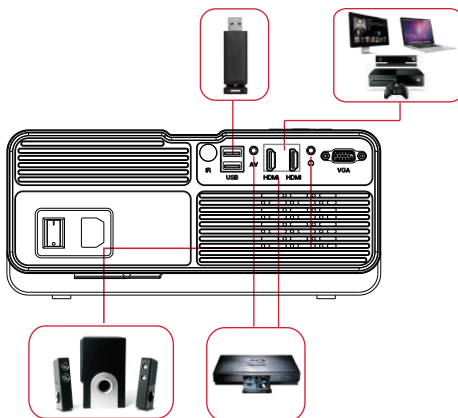

### 1. Anschluss an USB Disk

- 1) Stecken Sie den USB-Stick in einen der beiden USB-Eingangsports;
- 2) Sie können direkt zum Startbildschirm auf der Startseite gehen und die Option [Movie/Musik/Photo/OfficeSuite] auswählen.
- 3). Wählen Sie die gewünschte Datei im USB-Stick (oder Ordner in Unterordner) und drücken Sie die Schaltfläche [OK], um sie abzuspielen.

### 2. Anschluss des Gerätes über den HDMI-Anschluss

- 1) Schließen Sie Ihren TV-Stick oder Laptop an einen beliebigen HDMI-Anschluss des Beamers an;
- Geben Sie die Startseite ein, um das entsprechende HDMI1 oder HDMI2 als Signalquelle auszuwählen.

### 3. Anschluss an DVD-Player

Verwenden Sie das im Lieferumfang enthaltene 3-in-1AV-Kabel

- 1) Schalten Sie Ihren DVD-Player und Beamer ein;
- 2) Verbinden Sie den farbigen weiblichen Stecker mit dem Cinch-Kabel des DVD-Players mit dem 3-Zoll-1AV-Kabel im Paket;

Schließen Sie den schwarzen Stecker an den AV-Port des Beamers an, gehen Sie zur Startseite und wählen Sie "AV" als Signalquelle.

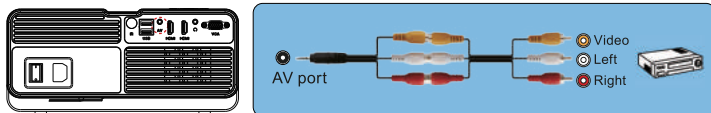

Or connect to the DVD Player with the HDMI cable in the package.

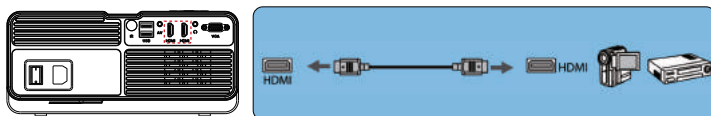

### 4. Verbinden Sie sich mit dem

Wenn Ihr Lautsprecher über einen AUX-Anschluss verfügt, verbinden Sie den Beamer mit dem Lautsprecher mit Ihrem 3,5-mm-Audiokabel, wie im Bild gezeigt. Gehen Sie zur Startseite und wählen Sie [AV] als Signalquelle.

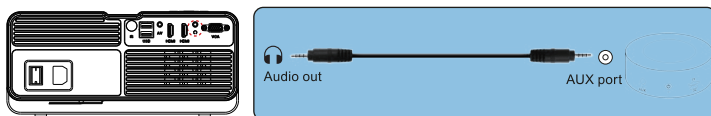

## Sichere Abschaltung

1. Drücken Sie die Taste am Beamer oder der Fernbedienung.
2. Ziehen Sie das Netzkabel vom Beamer ab.
3. Decken Sie die Linse ab und lagern Sie den Beamer an einem kühlen und trockenen Ort.

## Garantie

Vielen Dank für den Kauf und die Unterstützung! Wir gewähren drei Jahre Garantie auf V10 Beamern. Wenn Sie Fragen haben, zögern Sie nicht, uns unter [support@yabertech.com](mailto:support@yabertech.com) zu kontaktieren.

## Troubleshooting

Die unten aufgeführten Probleme können während des Betriebs Ihres Beamer's auftreten. Bitte beziehen Sie sich auf mögliche Faktoren, die zu Problemen bei der Fehlerbehebung führen können.

### **1. Die Anzeige funktioniert nicht, wenn der Netzschalter eingeschaltet ist.**

- 1) Die Stromversorgung kann schlecht angeschlossen sein.
- 2) Überprüfen Sie das Überhitzungsschutzsystem.

### **2. Die Fernbedienung kommuniziert nicht mit dem Beamer.**

- 1) Ist der Netzschalter hinter dem Beamer ein- oder ausgeschaltet?
- 2) Ist die Batterie der Fernbedienung erschöpft?
- 3) Etwas, das das Signal zwischen Fernbedienung und Infrarot blockiert  
Direkt auf IR 4) Blendung.

### **3. No images on the screen.**

- 1) Ist der Kanal richtig eingestellt?
- 2) Gibt es ein Eingangssignal?
- 3) Ist das Eingangskabel eingesteckt?
- 4) Ist die Bildwiederholrate > 75K Hz im PC-Modus?

### **4. Blue screen, no pictures, no sound.**

< unk1 > Ist das Eingangskabel richtig angeschlossen?

### **5. Das Bild ist korrekt und es gibt keinen Ton.**

- 1) Ist das Eingangskabel richtig angeschlossen?
- 2) Lautstärke in Minuten oder leise.

### **6. Kann keinen Film spielen.**

- 1) Ist das Format des Videos korrekt?
- 2) Ist die Datei kaputt?
- 3) Ist das Gerät kaputt?

### **7. There are pictures, no sound?**

< unk1 > Das Decodiersystem stimmt nicht überein.

### **8. Das Gerät kann nicht gefunden werden, wenn es mit einer Festplatte oder einem Flash-Laufwerk verbunden ist.**

< unk1 > Überprüft, ob das Gerät kaputt ist.

### **9. Automatische Abschaltung nach einer Arbeitszeit.**

- 1) Die Beamerlüftung ist blockiert.
- 2) Die Spannung ist instabil.
- 3) Überhitzungsschutzsystem.

## 目 录

前言 .....	119
付属品 .....	121
仕様書 .....	121
プロジェクター各部の説明 .....	122
リモコン各部の説明 .....	124
プロジェクターの設置 .....	125
1. 投影方式 .....	125
2. 投影距離と投影サイズ .....	125
3. 天井取り付け .....	126
プロジェクターを起動方法 .....	126
投写イメージの調整 .....	127
1. 4D台形補正 .....	127
2. ピント合わせ .....	127
プロジェクターを起動 .....	128
1. 入力信号源を選択 .....	128
2. USB入力モード .....	128
3. WIFI設定 .....	131
3.1. iOS キャスト(iOSデバイスの場合) .....	132
3.2. Miracast (Androidデバイスの場合) .....	132
4. Bluetooth 設定 .....	134
5. 投影画像設定 .....	135
5.1. 投影モード .....	135
5.2. 4Dキーストン台形補正 .....	135
5.3. デジタルズーム .....	136
6. システムアップデー .....	137
7. 他の設定 .....	138
8. 日付と時刻 .....	139
9. 設備について .....	139
設備との接続 .....	140
1. USBとの接続 .....	140
2. HDMIポートで設備を接続する .....	140
3. DVDプレーヤーとの接続 .....	141
4. 外部スピーカー/サウンドバーの接続 .....	141
使用注意事項 .....	142

## 前言

平素より格別のご愛顧を賜わり厚くお礼申し上げます。

この度は、弊社のプロジェクターをお買い上げいただき誠にありがとうございます。

弊社のプロジェクターはご満足いただけましたでしょうか？

全て検査済みですが、万が一故障や問題等が起きた場合は弊社にて即時対応させていただきます。

レビューの書き込みやアマゾンへ連絡をされた場合、速やかな対応が出来かねてしまいますのでまずはSupport@yabertech.comまでご連絡下さいませ。速やかに誠心誠意対応させていただきます。

接続無信号・音が出ない・ピントが合わないなどの問題は設定の仕方です。お困りの際はご連絡下さいませ。

また、お買い上げいただいた商品について何かご不満な点やご使用方法についてわからないことがございましたらご遠慮なくお申し付けください。必ずご満足まで対応させていただきますのでぜひ改善チャンスをくださるようお願いいたします。

お客様に満足して頂ける製品開発に精励してまいりたいと存じますので今後ともより一層のご愛顧を賜りますようお願い申し上げます。

敬具

## 使用注意事項:

1.WiFiとBluetoothの接続するについてですが、使用ガイドを参照してください。著作権保護の協議のためNetflix、AmazonPrimeVideo、Huluはサポートしていませんが、Amazon firetvstickで再生できます。

2.投影する前に、まずはプロジェクターの台形を矩形まで補正して、そして投影画面が綺麗までピントを合わせしてください。それでもぼやけておる場合は、投影距離を調整してみてください。

3.本プロジェクターは家庭向けなので、教育、会議などの商用をお勧めしません。投影環境が暗いほど画質が綺麗ですので、暗い環境で使用お勧めです。

4.弊社のプロジェクターはLEDプロジェクターなので明るさの計算標準はエプソンなどのDLPプロジェクターとは異なりますのでご理解いただければ幸いです。



## 安全にお使いいただくためのご注意（必ず守りください）



### 警告

- お様が本製品や付属品を口に入れないようにご注意ください。
- 本製品のカバーを開けたり、分解したりしないでください。
- 濡れた手で本製品やケーブルに触らないでください。
- 本製品内部に液体、金属などの異物が入らないようにしてください。
- 本製品は水分湿気の多い場所、直射日光の当たる場所、ホコリや油煙などの多い場所、車中や暖房器具の傍などの高温となる場所に設置したり、保管したりしないでください。
- 本製品に強い振動や衝撃を与えないでください。
- 本製品を重ねて設置したり、本製品の上に重いものを置いたりしないでください。
- 本製品は不安定な場所に設置したり、保管したりしないでください。
- 本製品のケーブルを抜き差し時は、必ずコネクタ部分を持ち、無理な力を加えないでください。
- 本製品のお手入れをする場合には、ベンジンやシンナーなどの揮発性有機溶剤が含まれているものは使用しないでください。

5.3年間メーカー保証(100%返金保証)。レビューの書き込みやアマゾンへ連絡をされた場合、速やかな対応が出来かねてまいりますのでご不明な点がございましたら、まずは**Support@yabertech.com** までご連絡下さいませ。速やかに誠心誠意対応させていただきます。

## 付属品

プロジェクター本体 *1	リモコン*1(単四電池2本 別売り)	電源コード *1
HDMIケーブル*1	3 in 1 AVケーブル*1	クリーニングキット*1
レンズ拭き*1	取扱説明書(本書*1)	

## 仕様書

モデル番号:V10			
ネイティブ解像度	1920*1080P	台形調整	手動
イメージングシステム	LCD	光源	LED
カラー	16.7M Full	コントラスト	4:3/16:9
推奨投影距離	1.8-2.7m	最小投影距離	1.37m
電源	AC100-240V	本体重量	1.8KG
写真ファイル	JPG/JPEG/BMP/PNG	接続端子	HDMI*2/USB*2/3.5mm Headphone jack/AV
投影方式	フロント/リアプロ/ ラック/マウント		
ビデオファイル	AVI,MP4,MKV,FLV,MOV,3GP,MPEG1,MPEG2/H.264,XVID		
オーディオ	AAC/MP2/MP3/PCM/FLAC		

## プロジェクター各部の説明

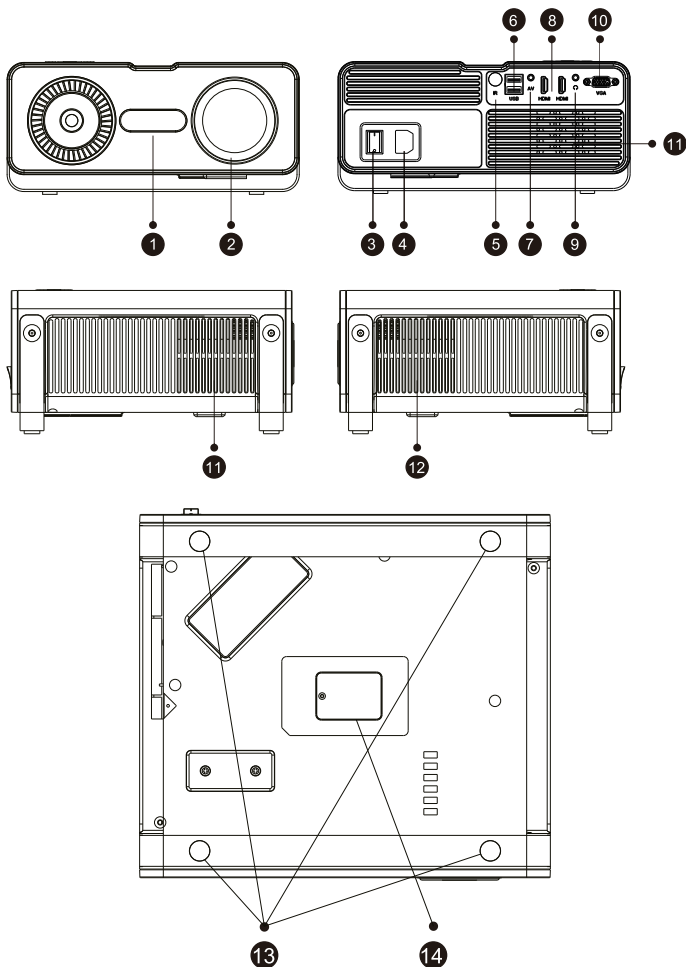

1	1-Yaberロゴ	Yaberロゴ銘板
2	プロジェクトレンズ	プロジェクターレンズ
3	電源インジケータ	電源を接続すると、プロジェクターの電源インジケータが赤く点灯します
4	電源ポート	電源コードを接続します
5	IR信号	リモコン信号受け
6	USBポート	USBポート1 / USBポート2
7	AVポート	オーディオinput
8	HDMIポート	HDMI 1 input / HDMI 2 input
9	オーディオOutput	3.5mmオーディオ出力ジャック
10	VGA入力コネクタ	VGA入力コネクタ
11	排気口	プロジェクターの過熱を防ぐ
12	吸気口	内外の空気を循環させる
13	ゴムパッド	保護パッド/天井吊り金具取り付け用穴
14	ダストクリーニングポート	画面に黒い点やほこりが表示される場合、ポートを開いてほこりを掃除する

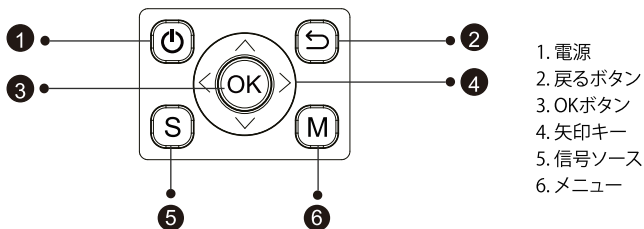

1	電源	電源をON/OFFします
2	戻るボタン	前の画面に戻ります
3	OKボタン	確定します
4	矢印キー	上/下/左/右
5	信号ソース	信号ソース選択インターフェースに入る
6	メニュー	メニューに入る

## リモコン各部の説明

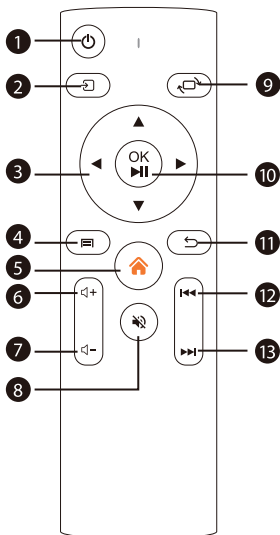

1		電源を入れる/切る
2		入力信号源を選択
3		メニューモードでプロジェクターのパラメーターを調整する
4		メニュー
5		ホームページに入る
6		音量+
7		音量-
8		音を閉じます
9		画像が反転します
10		確認する/ビデオを再生または一時停止する
11		前のメニューに戻る
12		前の動画に切り替え
13		次の動画に切り替え

## ご注意：

- 1). バッテリーは同梱されていません。2 AAA バッテリーが必要です (別途購入)
- 2). リモコンを使用しながら、IR信号受信部に向けます。
- 3). 液もれの原因にもなりますので長期間使用しない場合は電池を取り出しておいてください。

## プロジェクターの設置

### 1. 投影方式

V10 プロジェクターは、天吊り金具で天井に吊ることができ、安定した机の上にも置いて投影できます。ご使用環境によって下記の4つの投影方式があります。

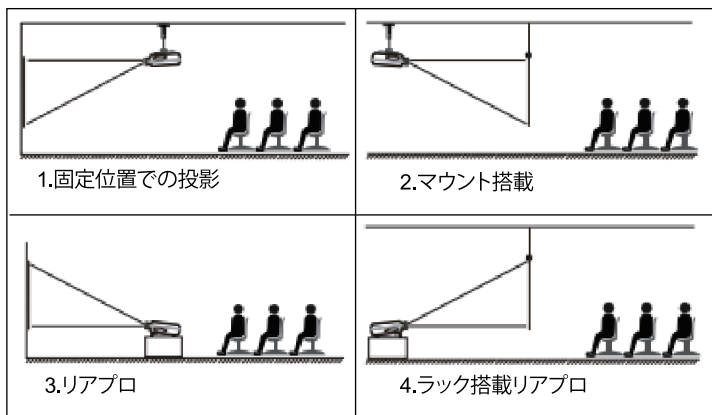

必要に応じて、プロジェクターは安定した面に設置したり、本製品のマウントを使用して天井から吊るしたりすることができます。また、外部ディスプレイと接続したり、背面投影 (リアプロ) を楽しむことが可能です。

### 2. 投影距離と投影サイズ

無料100インチスクリーンをご希望の場合は、[Support @ yabertech.com](mailto:Support@yabertech.com) まで連絡して、入手方法をお問い合わせしてください。

コントラスト: 16:9	
投影距離 (m)	投影サイズ
1.7	50"
2.1	70"
3.3	100"
3.9	120"
4.9	150"

投影効果を保証するために、1.8～2.7m の範囲に設置してください。  
画面サイズは、プロジェクターのレンズからスクリーンまでの距離によって決まります。設定方式により3%の誤差があります。

### 3.天井取り付け

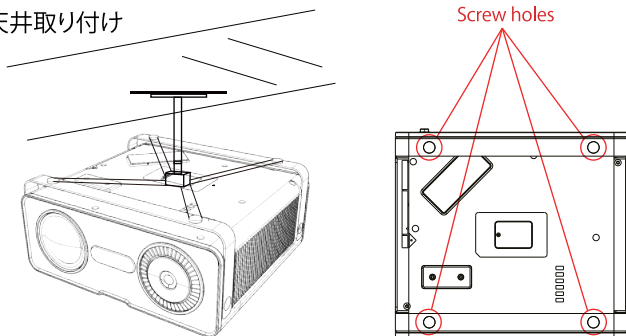

- 1.天井取り付け用の汎用の天吊り金具は別途購入してください。
- 2.プロジェクターの底には天井取り付け用のネジ穴があります。(規格はM4)。四隅のゴム足のゴムを取り外すと、天井取り付け用ネジ穴が出てきます。以下を参照してください。

## プロジェクターを起動方法

- 1).リモコン用単四電池 2本は別売りなので、ご使用前に電池を入れください。
- 2) リモコンまたはプロジェクターの電源キーを押すと、インジケータライトが赤から緑になります。

- 3). プロジェクターのレンズカバーを外して、2秒ぐらいお待ちして、プロジェクターのランプが緑に点灯して、投影画面が出ます。
- 4). 4D台形補正メニューでデーターを調整して台形投影画面を補正します。
- 5). プロジェクターのレンズを回して、ピントを調整してください。
- 6). 設備と接続している場合は、必ず対応の信号源を選択してください。選択しないと無信号になります。
- 7). メニューの言語設置画面で、プロジェクターの表示言語を日本語まで設置してください。(詳しく設置方法は説明書のメニュー設定ページを参照ください。)

## 投写イメージの調整

初めてプロジェクターを使用する時は、ぼやけな画像が表示されます。ご使用前には、以下の手順に従って台形を調整、ピントを合わせてください。

### 1.4D台形補正

プロジェクターの設置メニュー画面に入り-キーストン補正メニューに入り-4D台形補正機能で、4D台形補正できます。(詳しい設置方法は説明書の135ページを参照ください。)

### 2.ピント合わせ

プロジェクター側面のフォーカスリングを回して投影画面がクリアまでピントを合わせしてください。その同時に投影画面のピント変化をご確認ください。

注:ピント調整しても投影画面はぼやけている場合は、投影距離を調整してみてください。

ご注意:もし台形をうまく調整できない場合は正面平面でプロジェクターを放置して再調整してください。

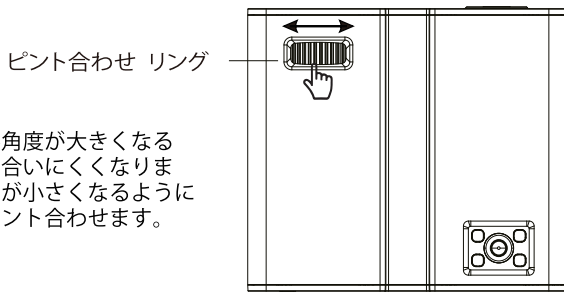

ご注意: 傾斜角度が大きくなると、ピントが合いにくくなります。傾斜角度が小さくなるように設置すればピント合わせます。



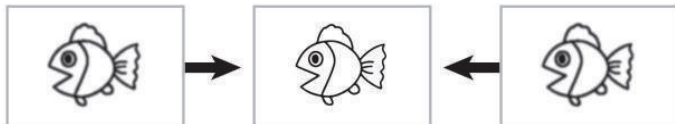

## プロジェクターを起動

プロジェクターのホームページは以下の通りです。

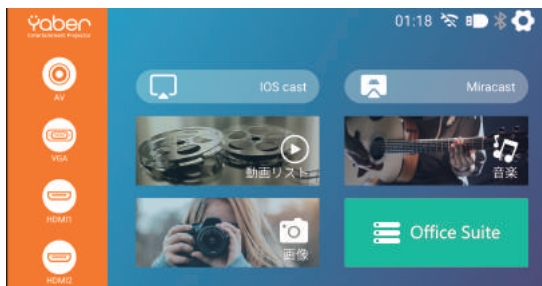

### 1.入力信号源を選択

ホームページでリモコンの  ボタンを押して、入力信号源を選択します:AV/  
HDMI1 / HDMI2

### 2.USB入力モード

#### 2.1.USB入力モードで動画/音楽/写真/テキストを再生する

- 1)USB端子に挿入します。
- 2)「写真/音楽/映画/Office Suite」オプションを選択します。
- 3)再生したいファイルを選択し、リモコンの  キーを押してファイルを再生または一時停止します。

USB



#### 2.2.ビデオの再生インターフェース



メニュー	機能説明
	再生モードを選択します(シングルサイクル/ ディレクトリループ)
	前の動画に切り替え
	早戻し(巻き戻し速度は2Xから32Xの範囲です。)
	再生/一時停止
	早送り、(前進速度は2Xから16Xの範囲です。)
	次の動画に切り替え
	現在のフォルダー内のすべてのプレイリストを選択します
	TV Setting ( T V 設置 )



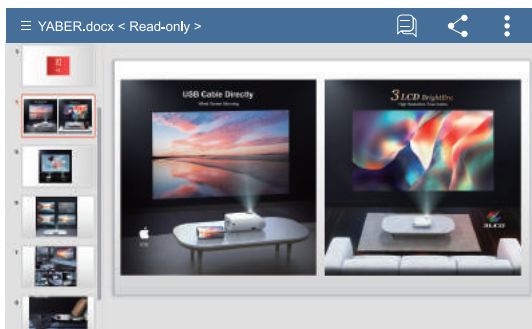

メニュー	セレクション	モード	機能説明
写真モード	ユーザー/標準/鮮やか/柔らかい	輝度	0~100の範囲で画像パラメーターを変更します
		コントラスト	
		色	
		シャープネス	
音声モード	ユーザー/標準/ニュース/音楽/スポーツ	120Hz	0~100の範囲で音声モードパラメータを変更します
		500Hz	
		1.5KHz	
		5KHz	
		10KHz	

### 2.3.Office Suite再生インターフェース



リモコンの [≡] ボタンを押してメニューに入ります。

ご注意: Officeのバージョンは自動的に更新される場合があります、更新された機能が変更される場合があります。著作権のため、一部の機能は一時的にご利用いただけません。実際のバージョンを参照してください。

メニュー	内容	機能説明
	利用できません。無視してください。	/
	利用できません。無視してください。	/
	PDFにエクスポート	PDFにエクスポート
	保護	/
	グリッドライト	現在のスライドから
	固定の解除	/
	セルにジャンプ	/
	ズーム	ズーム/ノーマル/実サイズ
	チャート	/
	プロパティ	ファイルのプロパティを表示する
	ヘルプ	/

### 3.WiFi設定

#### ワイヤレス接続

##### 注意事項:

- ①ワイヤレスでスクリーンミラーリングの流暢性は、ネットワーク環境の影響を係ります。安定性がよくの環境でワイヤレスでスクリーンミラーリングことをお勧めます。画面ミラーリングを使用する場合は、100Mbit以上の帯域幅をお勧めます。
- ②流暢性と安定性のためにワイヤレスで接続する時スマホなので設備はプロジェクターに1m以内の距離でご使用お勧めます。天井の場合は、スマホとプロジェクターの間隔が遠すぎないようにお勧めします。
- ③すべてのスマートフォンがこの機能をサポートしているわけではありません。使用する前にサポートされているか確認してください。
- ④ご家庭Wifiの2.4Gまたは5G Wifiを接続してください。
- ⑤ご不明な点がございましたら、[Support@yabertech.com](mailto:Support@yabertech.com)までお気軽に連絡お願いします。

### 3.1 iOSキャスト(iOSデバイスの場合)

1. ホームページの  メニューを選択します→「WiFi設定」メニューを選択します→WiFi機能を開きます→WiFiリストからターゲットネットワークを選択します→V10 プロジェクターを家庭のWiFiに接続します。



2. ホームページに戻ります→「iOSキャスト」メニューを選択、OKボタンを押して「iOS Cast」メニューに入ります。

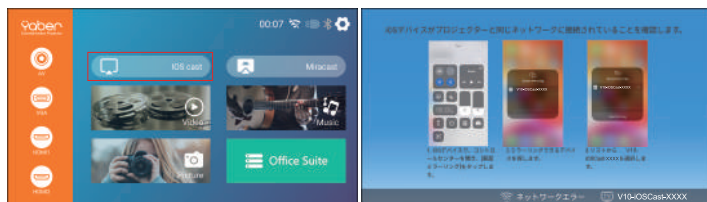

3. iOSデバイスの「設定」メニューを選択します→「Wi-Fi」機能をオンにします→iOSデバイスをプロジェクターと同じ家庭のネットワークに接続します。

4. iOSデバイスで「コントロールセンター」を開きます。→「スクリーンミラーリング」機能を選択します。→「V10-iOSCast-xxxx」をクリックして、画面ミラーリングに入ります。→接続が成功すると、スマホの画面がプロジェクターに表示されます。

### 3.2 Miracast (Androidデバイスの場合)

STEP1: ホームページの「Miracast」メニューを選択します→OKボタンを押して「Miracast設定」メニューに入ります。



STEP 2: Androidデバイスの「設定」メニュー→→スマホの「画面ミラーリング」機能のボタンをタップして、「V10-An\_x0002\_Cast-XXXX」に接続すると、3秒ぐらい待ちしてスマホの画面がプロジェクター画面に表示されます。このステップまで、携帯ネットでストリーミングです。

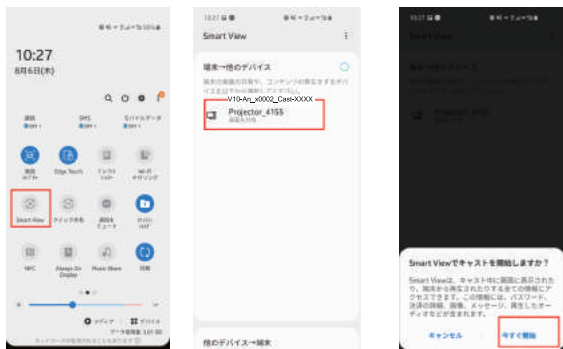

注: Samsungの型番:S10。(Androidバージョン:10)を例に説明します。画面の表示は、機種や設定によって異なります。

STEP3:家庭ネットでストリーミング希望な場合、STEP2を完成した後、Androidデバイスで、「設定」→→「WLANディスプレイ」をタップします。「Wi-Fi」をオンにして家庭のWiFiを接続します。

ご注意:

- ①スマホの「画面ミラーリング」機能のボタンですが、スマホにより「マルチスクリーン」/「ワイヤレスディスプレイ」/「WLANディスプレイ」/「スクリーンミラーリング」または「スマートビュー」を表示しております。
- ②すべてのAndroidスマートフォンがこの機能をサポートしているわけではありません。使用する前にサポートされているか確認してください。

## 4. Bluetooth 設定

ホームページの  メニューを選択します→「Bluetooth設定」オプションを選択します→Bluetooth機能とBluetoothデバイスを開きます→「デバイスをスキャン」を選択し、「OK」ボタンを押して近くのBluetoothデバイスを自動的にスキャンします→ターゲットなBluetoothデバイスを選択します→ペアリング済み。

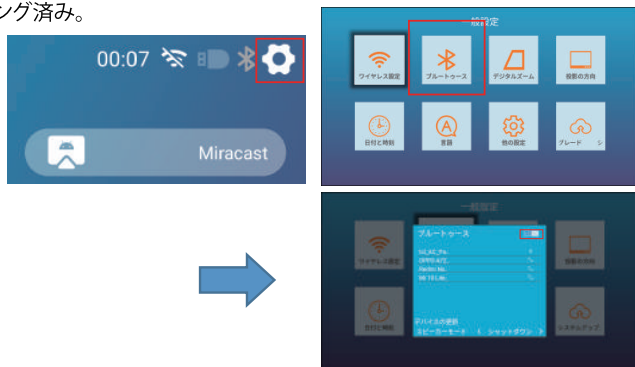

Airpodsの場合：Airpodsを開き、後ろのボタンを3～4秒間長押し続けると、Airpodsを検索して接続できます。



注：

- ①Bluetoothヘッドセット、Bluetoothスピーカーにのみ接続でき、BluetoothキーボードとBluetooth電話には接続できません。
  - ②Bluetooth機能はMP3およびAACオーディオ形式のみ対応でき、他の形式のオーディオの場合は再生できない或いはBluetoothで再生しても音が出ません。
- なにか問題がございましたら、お気軽にSupport@yabertech.comまでお問い合わせください。

## 5. 投影画像設定

### 5.1. 投影モード

プロジェクターの設置メニュー画面に入り-[投影の方向]メニューに入り-4つの投影方向を選択します

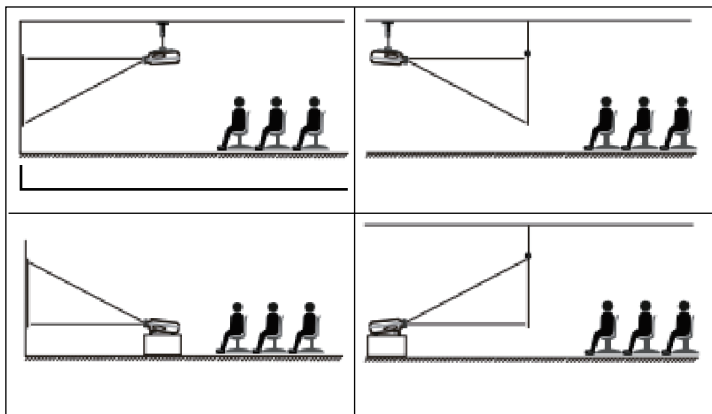
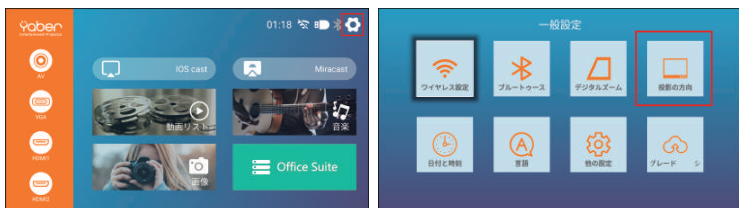

#### 5.2.4Dキーストン台形補正

投影画面が台形でない場合は、4Dキーストン台形補正で調整できます。

Step1: 設定メニューに入り--[キーストン補正]メニューを選択

Step2: OKボタンを押して[4点台形補正]メニューを選択し、[OK]ボタンを押してサブメニューに入ります。



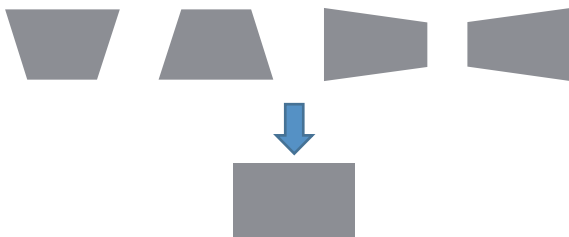
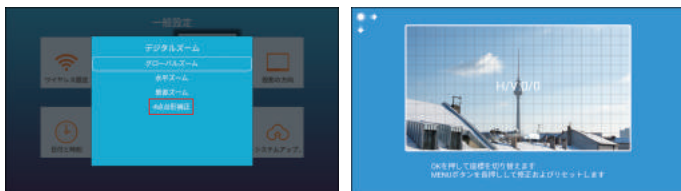

**OK 選択を確定** : リモコンまたはプロジェクターのOKボタンを押してターゲットの位置を選択します。

**調整** : リモコンまたはプロジェクターの矢印キーを押して、投影画面が希望の矩形になるまで、縦補正/横補正のパラメーターを調整します。

**戻る** : リモコンのキーを押して、ホームページに戻ります。

**リセット** : MENUボタンを長押ししてリセットします。

### 5.3.デジタルズーム

Step1: [設定]メニューに入り-[キーストン補正]メニューを選択

Step2: OKボタンを押して[デジタルズーム]メニューを選択し、[OK]ボタンを押してサブメニューに入ります。

Step3: リモコンまたはプロジェクターのボタンを押すと、投影サイズの高さと幅を最大50%縮小できます。

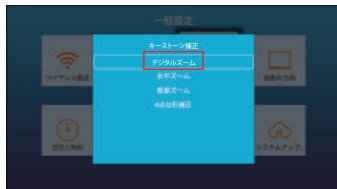

## 6.システムアップデート

Step1: Yaberアフターサービス (Support@yabertech.com) に連絡して最新のアップデートファイルを手渡しし、ソフトウェアをダウンロードします。

Step2: ソフトウェア <update.zip>をUディスクのルートディレクトリにコピーし、Uディスクをプロジェクターに挿入して電源スイッチをオンにします。起動後、設定-システムアップグレードを選択し、update.zipを保存しているUディスクを選択し、クリックしてアップグレードを確認すると、自動的にアップグレードに入り、アップグレードが完了すると自動的に再起動します。



## 7.その他の設定



メニュー	機能
システム詳細	システムに関する詳細情報
起動設定	電源ON時にホームページまたはHDMI信号インターフェースを開くように設定します
リセット	システム設定を元に復元する

## 8. 日付と時刻

Step1: [設定] 設定メニューに入り--[日付と時刻]メニューを選択、[OK]ボタンを押してサブメニューに入ります。

Step2: リモコンまたはプロジェクターのボタンを押すことで、日時を調整できます。

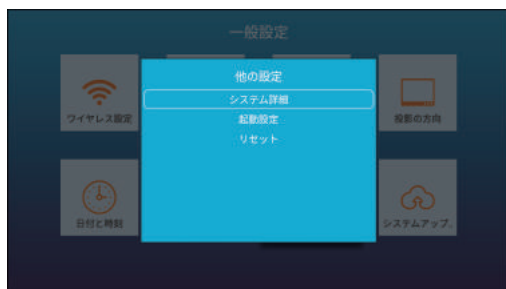

## 9. 設備について

メニュー	機能説明
システムバージョン	V10-351: 2021-05-13
MAC アドレス	Ac:5d:5c:c5:d9:83

## 設備との接続

V10プロジェクターは7つの信号ソース、HDMI\*2/USB\*2/Video/Audio in/Audio out.端子を持っています。デバイス(PC、USB、スマホ、PS4など)に入れた後対応する信号ソースを選んでください。

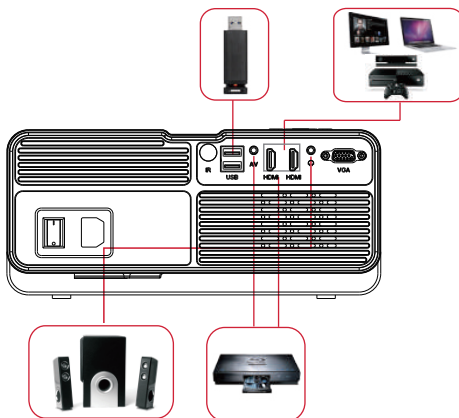

### 1.USBとの接続

- 1) USB端子に挿入します。
- 2) 入力ソース「Office Suite」を選択します
- 3) 「写真」動画」または「テキスト」
- 4) 再生したいファイルを選択し、「再生/一時停止」キーを押してファイルを再生または一時停止します。

### 2.HDMIポートで設備を接続する

- 1) HDMIケーブルでAmazon Fire TV Stickあるいはパソコンとプロジェクターを接続してください。
  - 2) プロジェクターのホームページに入り、対応信号源HDMI1またはHDMI2をして選択してください。
- PS:4K TVスティックではなく、1080P TVスティックのみをサポートしています。

### 3.DVDプレーヤーとの接続

付属された3-in -1 AVケーブルを使用

- 1) DVDプレーヤーとプロジェクターの電源を入れます。
- 2) パッケージ内の3-in-1 AVケーブルで、カラフルなメスコネクタをDVDプレーヤーのRCAケーブルに接続します。
- 3) 黒いコネクターをプロジェクターのAVポートに接続し、ホームページに入り [AV] 信号源を選択してください。

ご注意：テレビレコーダーと接続して音声がでない場合 一部のビデオが著作権保護のため外部に信号を送ることはできません。ビデオのドルビーモードをPCMモードに変更してください。

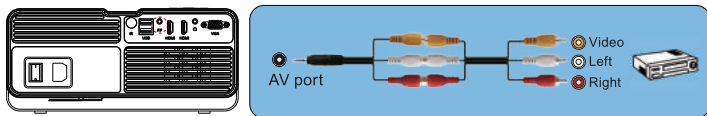

または、パッケージ内のHDMIケーブルでDVDプレーヤーに接続します。

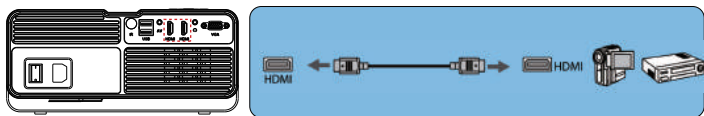

### 4.外部スピーカー/サウンドバーの接続

スピーカーにAUXポートがある場合は、3.5mmオーディオケーブルを使用して、下記の図のに示すようにプロジェクターとスピーカーを接続し、ホームページに入り、[AV]信号源を選択してください。

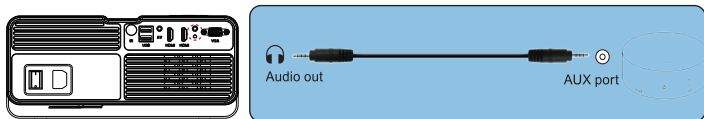

ご注意：外部設備に音声がでない場合 原因：Netflixアプリやprime videoのアプリでは一部のビデオが著作権保護のため外部に信号を送ることはできません。解決方法：本製品はドルビーに対応しかねますので、ビデオのドルビーモードをオフにして他のモードに変更してください。

## 安全なシャットダウン

1. プロジェクターまたはリモコンのボタンを押します。
2. プロジェクターの電源コードを抜きます。
3. レンズを覆い、プロジェクタを涼しく乾燥した場所に保管します。

## 保証

V10 プロジェクターをご購入いただいた本当にありがとうございます。  
ご購入日から3年間の保証期間があり、ご不明な点がございましたら、  
[Support@yabertech.com](mailto:Support@yabertech.com)までお気軽にお問い合わせください。

## 故障かな?と思ったら

### 1. 音が出ません。

- 1) お再生ファイルは本プロジェクターをサポートするかをご確認ください。
- 2) リモコンで音量を調整します。
- 3) マナーモードになっているかをご確認ください。
- 4) USBメモリー、音楽などを試して、ビデオ(入力ソース)の問題かどうかをご確認ください。
- 5) 著作権のため、本製品はドルビーに対応しかねます、ビデオのドルビーモードをオフにしてください。  
※Netflixアプリやprime videoのアプリでは一部のビデオが著作権保護(HDCP協議)のため外部に信号を伝送することはできません。

### 2. 使用中に電源が切れる

- 1) タイマーメニューの「オートオフ」を「オン(時間を選択)」にしているませんか。「電源切時間」を「オン(時間を選択)」にしているませんか。
- 2) 電源ケーブルのプラグをちゃんと差し込みしているかをご確認ください。
- 3) プロジェクターの換気口が遮断されているか。
- 4) 電圧が安定していません。
- 5) 長い時間稼働して、過熱保護システムを引き起こしたか。

### 3. 映像が出ない

- 1) 接続している入力源を選んでいますか。本体またはリモコンの入力信号選択ボタンを再度押してください。
- 2) 入力端子のケーブルが正しく接続されていますか。  
それでも解決しない場合は、[リセット]を行ってみてください。

#### 4. 映像が歪む

- 1) 正しく設置されていますか。
- 2) 台形状に歪む場合は台形補正を行ってください。

#### 5. 映像がぼやける

- 1) レンズのフォーカスは合っていますか。
- 2) 投写画面と本機が正しい角度で設置されていますか。
- 3) 投写距離がフォーカスの範囲を超えていませんか。
- 4) 投写レンズが汚れていないことを確認します。

#### 6. 画像の上辺または下辺が長い(台形歪み)

- 1) プロジェクターは、スクリーンに対してできるだけ垂直になるように置きしていますか。
- 2) 本体のキーストーンリングを使って、台形歪みを補正して見てください。

#### 7. リモコンで操作できない

- 1) リモコンのリモコン送信部を本体のリモコン受光部に向けていますか。
- 2) リモコンの電池が消耗していませんか。新しい電池と交換してください。
- 3) リモコンと本体のリモコン受光部との間に障害物はありませんか。
- 4) リモコンの有効範囲を超えていませんか。
- 5) 他のリモコンで本製品を制御することはできません

#### 8. テレビレコーダーと接続して音声が出ませ

- 1) 著作権のため、ビデオのドルビーモードをPCMモードに変更してください。
  - 2) Netflixアプリやprime videoのアプリでは一部のビデオが著作権保護(HDCP協議)のため外部に信号を伝送することはできません。
9. Bluetoothデバイスに接続して音は出てきません
- 1) 再生ファイルは本プロジェクターをサポートするかを確認ください。
  - 2) 本体ソフトウェアアップグレードしましたかを確認ください。ソフトウェアアップグレードの方法はよくわからない場合、アフターサービスにお問い合わせください。





