

inkasus



MODELE EDITION VOGUE

I. Paramètres du produit

A. Compatible avec les systèmes de téléphonie mobile: Android 5.0 (inclus) ou supérieur, iOS 9.0 (inclus) ou supérieur

B.Écran: 1.32résolution de cercle complet: 360 * 360

II.Instructions de fonctionnement

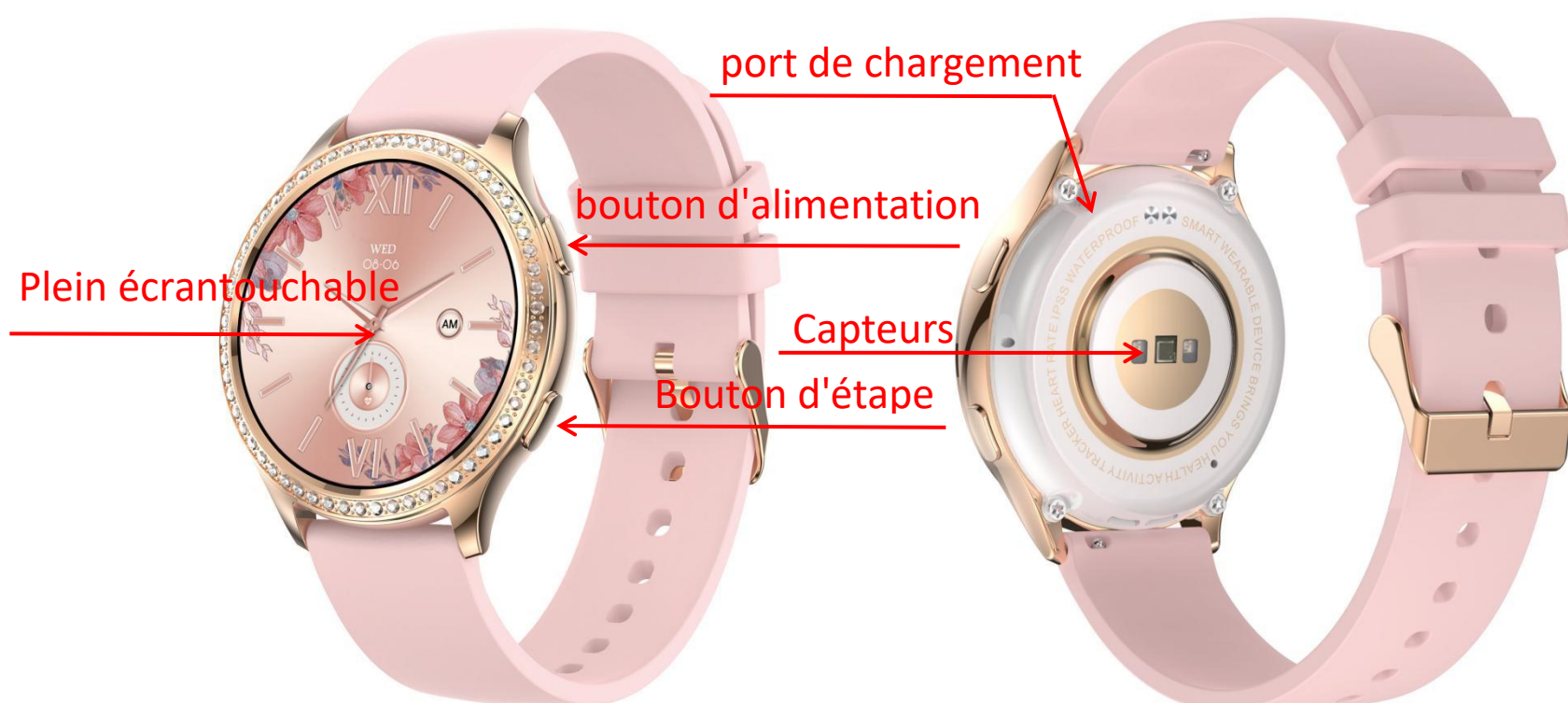

1.Fonctionnement du bouton

Statut et fonctionnement	Fonctions
bouton d'alimentation : éteindre/appuyer longuement pendant 3 secondes	allumer
bouton d'alimentation: mise sous tension/appui long pendant 3 secondes	éteindre
bouton d'alimentation: écran éteint/appui court	allume l'écran
bouton d'alimentation : écran allumé/appui court	écran éteint
bouton d'alimentation : interface de fonction/appui court	retour à la page d'accueil
Bouton d'étape: short press	Enter sport mode

2.Screen operation

Statut et fonctionnement	Fonctions
simple clic	Sélectionner / OK
page d'accueil/appui long pendant 3 secondes	commutateur de cadran
page d'accueil/glisser vers le haut	liste de messages
page d'accueil/glisser vers le bas	Menu des raccourcis
page d'accueil/diapositive gauche	Appel/données du jour/surveillance de la santé/météo/contrôle de la caméra/contrôle de la musique/exercice de respiration
page d'accueil/diapositive à droite	entrer dans la page d'accueil

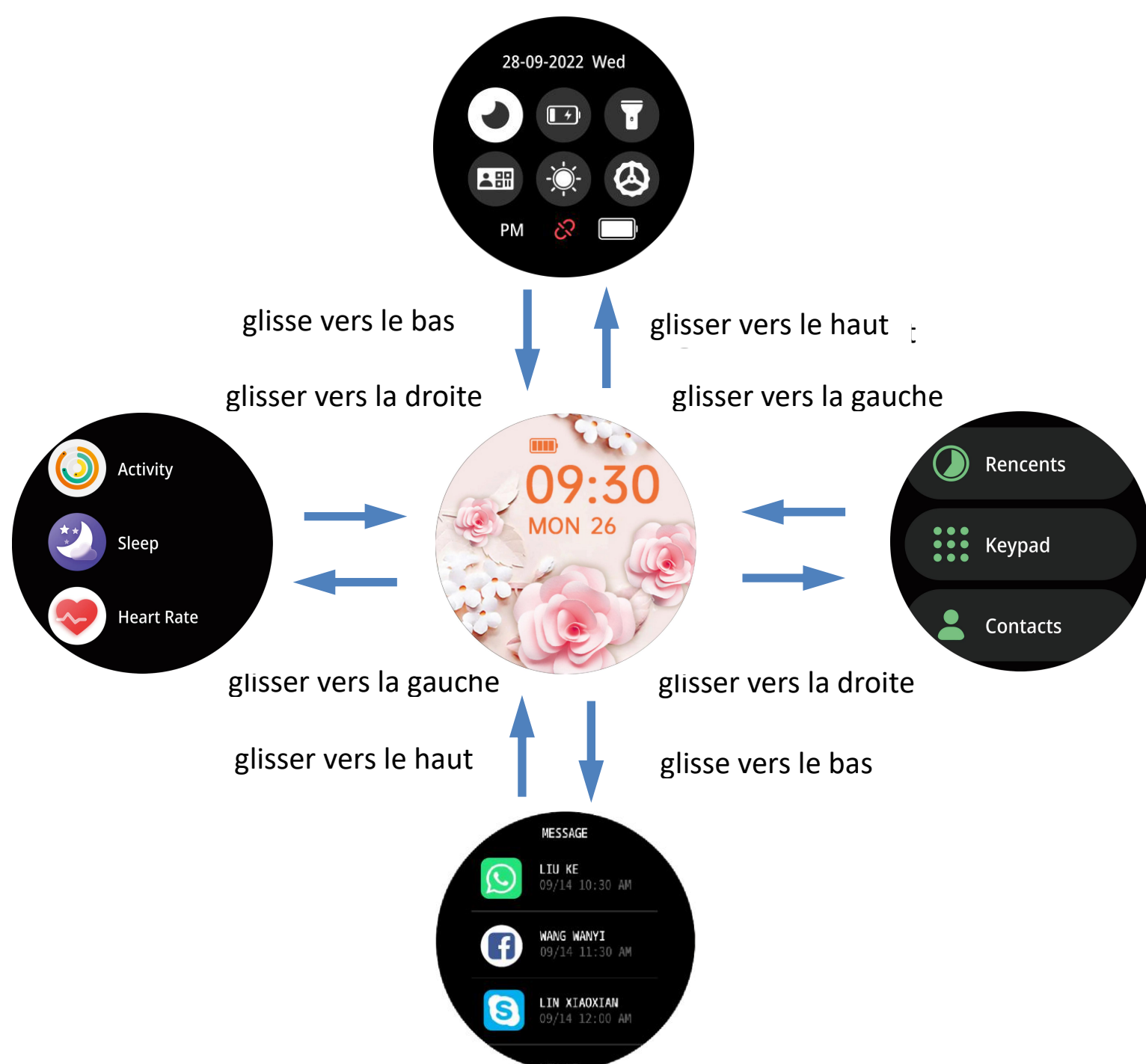

3. Instructions de charge

A. Veuillez utiliser le socle de charge équipé du produit pour aligner les contacts à l'arrière de l'hôte à charger (veuillez vous assurer que la batterie est suffisante pour la première utilisation. Si la batterie ne peut pas être allumée normalement à faible puissance, veuillez la charger avant en fonctionnement. Veuillez charger correctement comme indiqué sur l'image de droite)

B. N'utilisez pas d'adaptateur secteur avec un courant de sortie supérieur à 2A pour charger

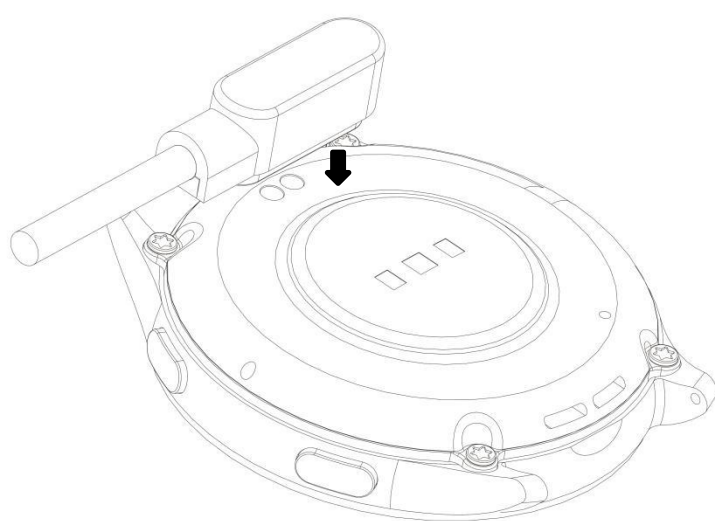

4. Téléchargez et installez l'application "Da Fit"

1). Scan pour télécharger et installer "Da Fit" en scannant le code QR sur la droite

2). Téléchargez et installez via le marché des applications : Système Android : recherchez « Da Fit » via l'App Store, Google Play, Android Market et d'autres marchés d'applications à télécharger et à installer ; Système IOS : recherchez « Da Fit » via l'App Store pour télécharger et installer



5. Connexion APP

(assurez-vous que le Bluetooth du téléphone portable est activé et qu'il n'est pas connecté à d'autres appareils) menu contextuel → paramètres → à propos de l'interface, l'adresse MAC de la montre sera affichée et votre appareil peut être déterminé par l'adresse MAC dans le tableau des appareils. Une fois la montre liée avec succès, la montre sera automatiquement connectée au téléphone portable chaque fois que le client sera ouvert à l'avenir. Vous pouvez synchroniser les données en déroulant la page de données du client.

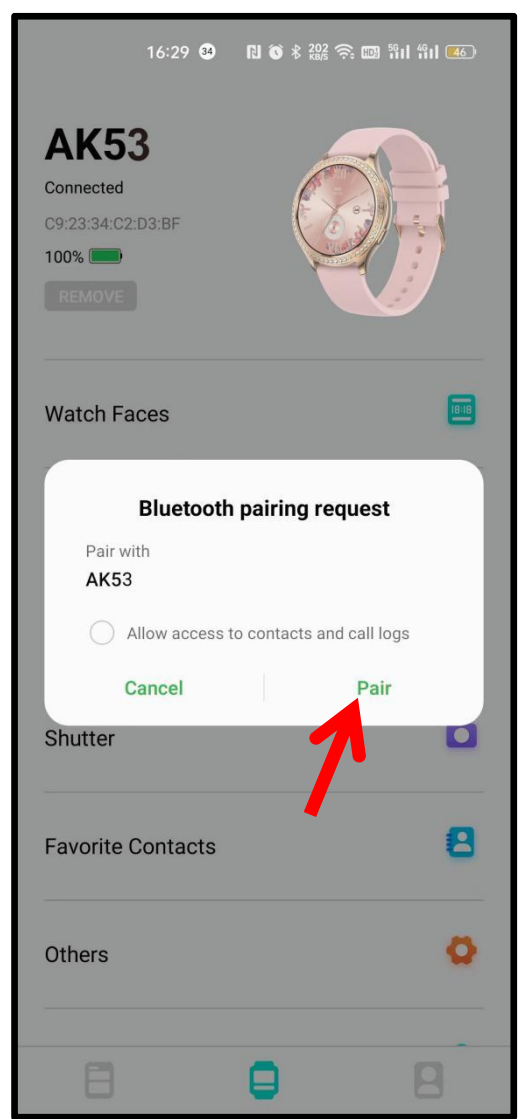
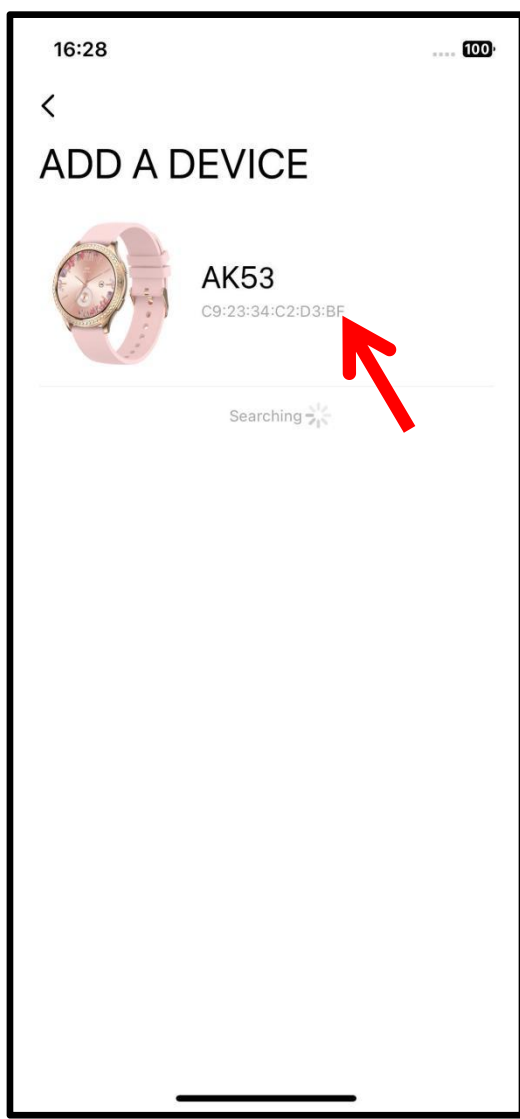
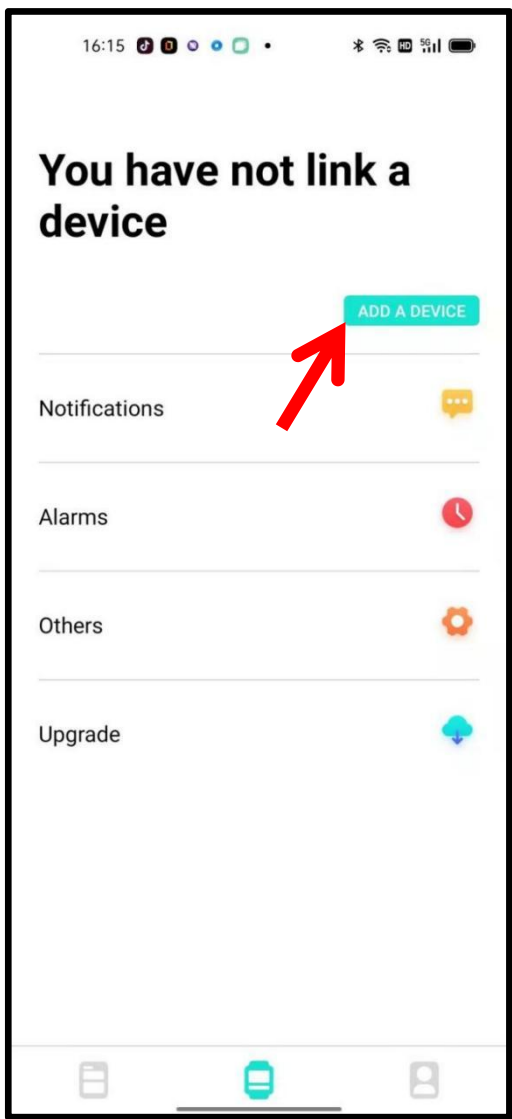
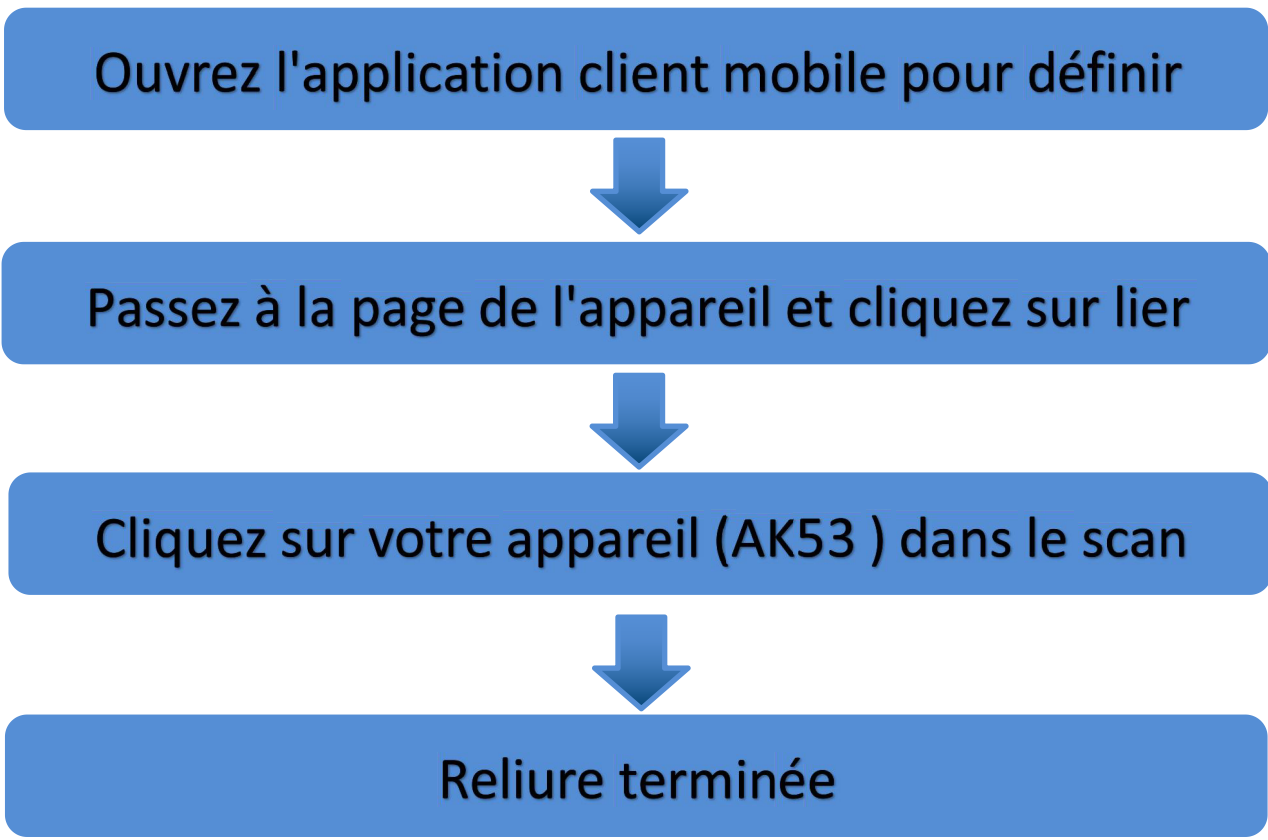

6. Appelez la connexion Bluetooth : allumez la montre « ALLUMEZ », et le couplage Bluetooth “ AK53 ” apparaîtra automatiquement dans le téléphone mobile. Cliquez sur jumelage. Lorsque Bluetooth est connecté au téléphone mobile, vous pouvez utiliser la montre pour composer, contrôler le téléphone mobile pour passer un appel, écouter de la musique et afficher les informations d'enregistrement des appels de la montre.

Si vous cliquez sur Dissocier, lorsque vous devez à nouveau coupler le Bluetooth pour un appel, ouvrez la montre "Activer la fonction d'appel", ouvrez les paramètres du téléphone → option Bluetooth, affichez tous les appareils et cliquez sur "AK53" pour vous connecter.



Click to turn on the call function

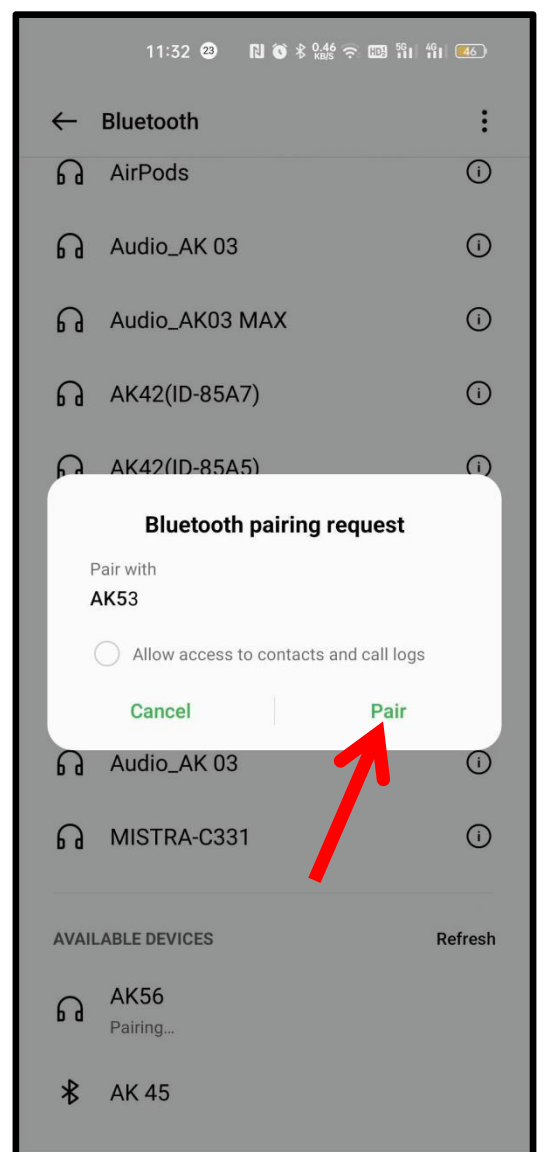
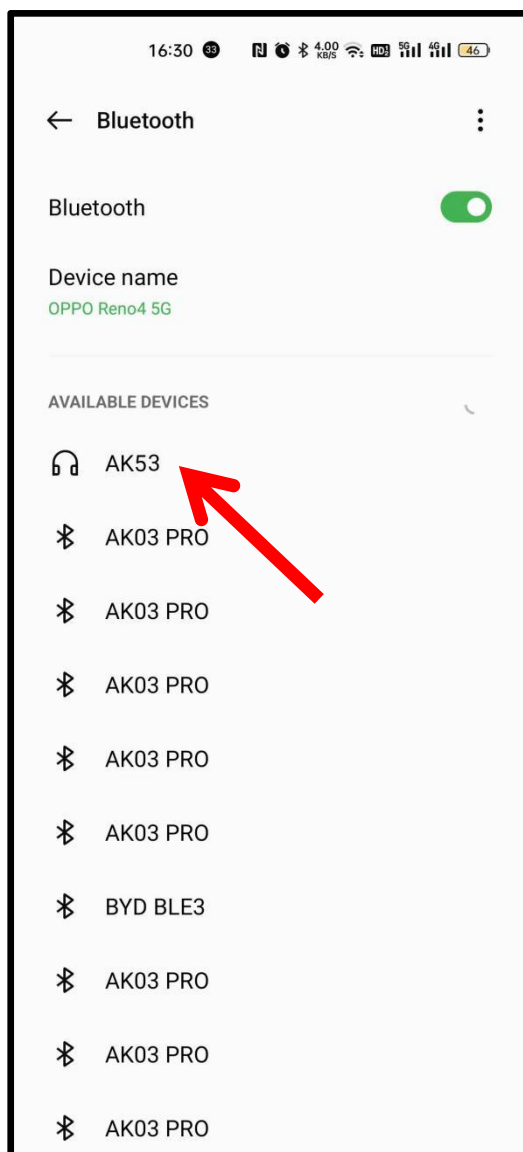

Ajouter des contacts : entrez dans l'application "Da fit", cliquez sur "contacts favoris" → sélectionnez les contacts à ajouter (actuellement, jusqu'à 8 contacts peuvent être ajoutés)

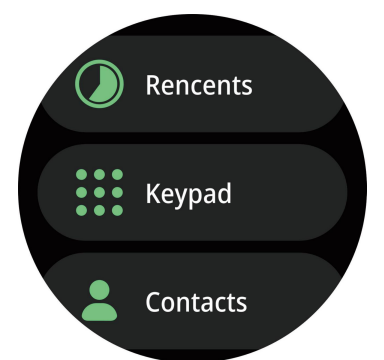

7. Mode de fonction montre

a. Commutation de l'interface principale : appuyez longuement sur l'interface principale pendant 3 secondes pour entrer dans l'interface de sélection, faites glisser vers la gauche et la droite pour sélectionner l'interface principale Cliquez pour confirmer

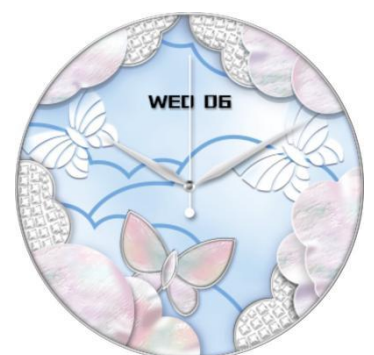
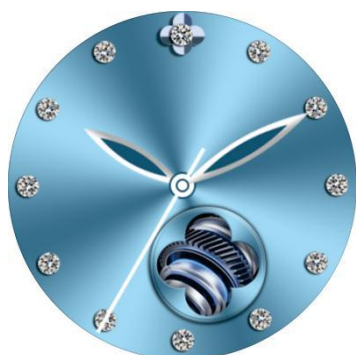

Cadran personnalisé : entrez dans l'application "Da fit" et cliquez sur -> Ecran -> Modifier pour sélectionner le cadran que vous souhaitez.

Trouvez d'autres cadrans : accédez à l'application « Da fit » et cliquez sur « Ecran » -> plus regarder le visage.

b. Assistant vocal : il s'agit d'une application de téléphone mobile intelligente, ouvrez-la et vous pouvez diriger votre téléphone mobile via un dialogue intelligent, comme l'envoi d'un message pour passer un appel, il vous suffit de dire au téléphone mobile qui appeler, et il criera tout seul.

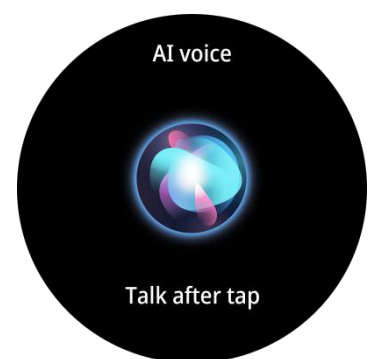

c. Centre d'activité: portez la montre normalement, la montre affiche les pas d'exercice actuels, la distance et les calories (effacez automatiquement les données de la veille à 0h00 tous les jours)

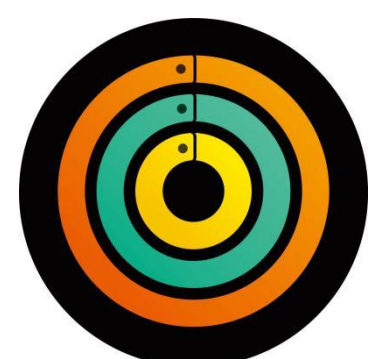

d. Surveillance du sommeil : portez une montre pour dormir. La montre surveillera automatiquement la durée du sommeil profond, du sommeil léger et du temps total d'hier. Les données détaillées sont affichées du côté de l'application et l'utilisateur peut afficher la carte de distribution de la qualité et de la durée du sommeil dans l'application.



e. Mesure de la fréquence cardiaque : cliquez sur l'écran dans l'interface de fréquence cardiaque pour mesurer la valeur actuelle de la fréquence cardiaque. Il peut également être mesuré manuellement sur l'interface de fréquence cardiaque de l'extrémité APP (les données sont uniquement à titre de référence et non à usage médical)



f. Tension artérielle : cliquez sur l'écran dans l'interface de tension artérielle pour mesurer la valeur actuelle de la tension artérielle.

L'icône clignote comme dans le test et glisse vers la droite pour quitter. Il peut également être mesuré manuellement sur l'interface de la pression artérielle côté application (les données sont uniquement à titre de référence et non à usage médical)

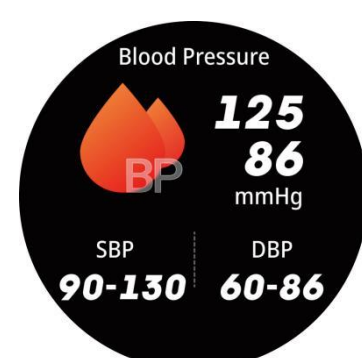

g. Oxygène sanguin : cliquez sur l'écran dans l'interface d'oxygène sanguin pour mesurer la valeur actuelle d'oxygène dans le sang. L'icône clignotante indique que le test est en cours, ou il peut être mesuré manuellement sur l'interface d'oxygène du sang de l'application (les données sont à titre indicatif uniquement, pas à usage médical)

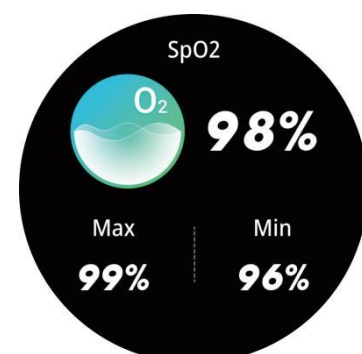

h. Stress: L'interface de stress clique sur l'écran pour mesurer la valeur actuelle du stress du saut d'humeur. L'icône clignote pour le test, et elle peut également être mesurée manuellement dans l'interface de pression sur l'APP

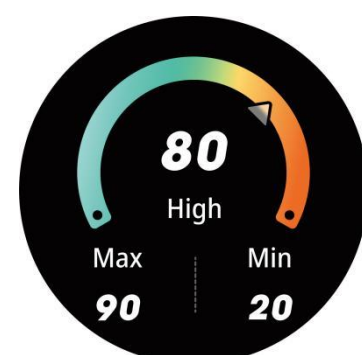

i. Mode exercice : 100 modes sportifs au choix : marche, course, vélo, basket-ball, football, badminton, corde à sauter..., après avoir activé le mode sport, balayez vers la gauche pour sélectionner pause/fin d'exercice, si vous le souhaitez. Pour ajouter un mode sportif, faites glisser jusqu'à la fin et cliquez sur Ajouter pour sélectionner le mode sportif souhaité



j. Météo : les informations actuelles sur la météo et la qualité de l'air seront affichées sur l'interface météo. Faites glisser l'interface météo vers le haut pour afficher les conditions météorologiques dans les 5 prochains jours. Les informations météo ne peuvent être obtenues qu'une fois l'application connectée. Si la

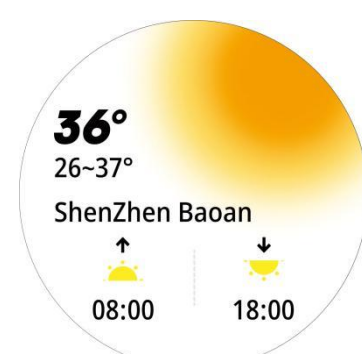

connexion est interrompue pendant une longue période, les informations météo ne seront pas mises à jour.

k. Contrôle de l'appareil photo : après avoir connecté le téléphone portable, la montre peut être utilisée comme télécommande de l'appareil photo du téléphone portable. Ouvrez le "contrôle de la caméra" sur le côté de l'application et cliquez sur la page de contrôle de la caméra de la montre pour déclencher l'instantané de la caméra mobile.

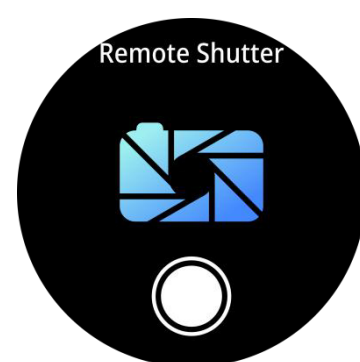

l. Contrôle de la musique : après avoir connecté le téléphone portable, la montre peut contrôler la pause/lecture de la musique du téléphone portable, la chanson précédente et la chanson suivante.



m. Exercice de respiration : l'exercice de fonction de succion consiste à effectuer une respiration efficace et à renforcer les muscles respiratoires. La respiration profonde peut vous aider à soulager le stress.



n.game: Quatre jeux intégrés : Flying Bird/2048/Whack-A-Mole/Thunder Fighter

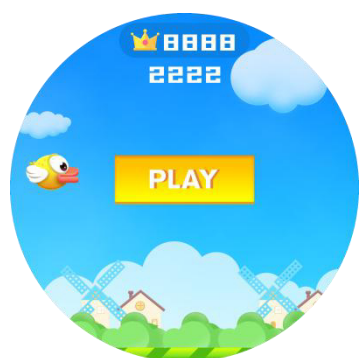

o. Poussée d'informations : cette montre prend en charge la diffusion d'informations par téléphone/SMS/wechat/Facebook/Twitter/WhatsApp/Skype/autre application. Cette page n'enregistre que les 5 derniers enregistrements d'informations, et vous pouvez activer le commutateur correspondant en fonction de vos besoins. (notez que lorsque le téléphone mobile Android ouvre le rappel d'informations, il doit définir la notification à droite de l'application sur le téléphone mobile, sinon la montre ne recevra pas le rappel)



p. Autres interfaces de fonction : les autres fonctions de la montre incluent : chronomètre, réveil, minuterie, commutateur téléphonique, réinitialisation d'appel, affichage du menu, réglage de la luminosité, commutateur de vibration, mode cinéma, réinitialisation d'usine, arrêt, environ



Affichage du menu : divisé en deux modes : affichage en grille et affichage en liste

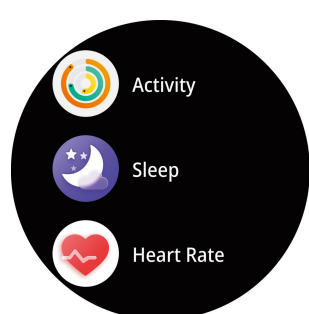

List view



Crescent view



Cellular view

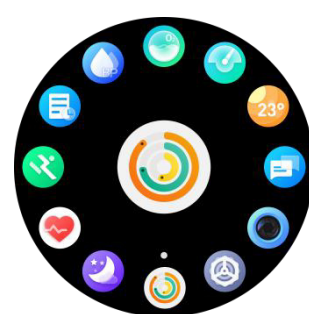

Rudder view

Remarque : une analyse plus détaillée et des enregistrements de données peuvent être consultés dans l'application

Foire aux questions et réponses

Pourquoi la valeur de la pression artérielle s'écarte-t-elle du sphymomanomètre ?

L'écart entre les valeurs de mesure de la montre et du sphymomanomètre est déterminé par de nombreux facteurs. La partie mesure du sphymomanomètre se trouve dans l'artère brachiale et la partie mesure de la montre se trouve dans les deux principales branches publiques de la micro-artère. Dans des circonstances normales, la valeur de mesure de la pression artérielle aortique et de la pression artérielle micro-artérielle différera de 30 à 40. Si vous utilisez une montre et un sphymomanomètre pour mesurer en même temps, puisque le sang circulant dans l'artère est dans le sens centrifuge, lorsque le sphymomanomètre mesure, la partie inférieure de votre coude est sous pression et le sang ne peut pas se ramifier facilement vers l'artère située en dessous. Le débit, l'augmentation de la tension vasculaire, entraîneront davantage d'écarts dans les mesures de la pression artérielle supérieure et inférieure.

Pourquoi l'utilisateur ne peut-il pas prendre un bain chaud avec la montre ?

La température ambiante pendant le bain est relativement élevée, ce qui produira beaucoup de vapeur d'eau, et la vapeur d'eau est gazeuse, son rayon moléculaire est petit et il est facile de s'infiltrer dans l'espace de la montre. Lorsque la température baisse, elle se condense à nouveau en gouttelettes d'eau liquide, ce qui est facile à provoquer. Le circuit interne de la montre est court-circuité, détruisant le circuit imprimé, puis détruisant la montre.

Foire aux questions et réponses

Pourquoi la montre ne peut-elle pas recevoir le message push

Paramètres du téléphone Android ; Confirmez que le bouton-poussoir de message est activé sur le client mobile. Le message de confirmation peut s'afficher normalement dans la barre de notification du téléphone mobile. Le push du message de la montre est poussé en lisant le message dans la barre de notification du téléphone mobile. S'il n'y a pas de message dans la barre du téléphone portable, la montre ne pourra pas recevoir le push. (Vous devez trouver les paramètres de notification dans les paramètres du téléphone et activer le commutateur de notification de WeChat, QQ, téléphone, SMS et client mobile) Ouvrez les paramètres d'accessibilité du client bracelet (Retrouvez l'accessibilité dans les paramètres du téléphone,

ouvrez les paramètres d'accessibilité du client bracelet) Paramètres de l'iPhone Confirmez que le bouton-poussoir de message est activé sur le client mobile Le message de confirmation peut s'afficher normalement dans la barre de notification du téléphone (Vous devez trouver les paramètres de notification dans les paramètres du téléphone et activer le commutateur de notification de WeChat, QQ, téléphone, SMS et client mobile).

Précautions

Ne jetez pas ce produit au feu pour éviter une explosion Ce produit est étanche uniquement pour l'eau froide. S'il est utilisé pour de l'eau chaude, cela peut provoquer un brouillard blanc dans la lentille La durée de vie de la batterie de ce produit varie en fonction de l'environnement d'utilisation et du mode d'utilisation

Avertissement:

Ce produit n'est pas un dispositif médical. Le bracelet et son programme d'application ne sont pas utilisés pour le diagnostic, le traitement ou la prévention de maladies et de maladies. Si vous souhaitez modifier vos habitudes telles que l'exercice et le sommeil, vous devez d'abord consulter un personnel médical professionnel qualifié pour éviter des blessures graves. Notre société garantit que, sans préavis, Le droit de modifier et d'améliorer toute fonction décrite dans ce manuel, et la société se réserve le droit de mettre à jour en permanence le contenu du produit. Tous les contenus doivent être soumis à l'objet réel



inkasus®

Copyright INKASUS ©. All Rights Reserved.
ILAN DIFFUSION | FRANCE
www.inkasus.eu

APPROVED BY INKASUS

Toutes les marques présentes sur la boîte appartiennent à leurs propriétaires respectifs. All trademarks are the property of their respective owners.

*Produits importés par ILAN DIFFUSION. Fabriqué en Chine
Imported by ILAN DIFFUSION. Made in China.*



*Merci de recycler cet emballage !
Please recycle the package. Thanks !*