



**ARMONY**<sup>®</sup>

*THE EBIKE COMPANY*



**MISANO**

**MANUEL D'UTILISATION ET D'ENTRETIEN**



---

**ATTENZIONE****Lire ce manuel  
avant utilisation**

**Avant de commencer à utiliser le vélo à pédales assistées, vous devez lire ce manuel d'instructions. La garantie du bon fonctionnement et de la sécurité du vélo dépend strictement de l'application de toutes les instructions contenues dans ce manuel.**

Le vélo est garanti conforme aux spécifications et aux instructions techniques décrites dans le Manuel à la date de son émission, indiquées sur cette page; D'autre part, le vélo pourra subir même d'importants changements techniques à l'avenir, sans que le Manuel ne soit mis à jour.

Veillez consulter le concessionnaire **ARMONY**, où vous avez acheté le vélo, pour obtenir des renseignements sur toutes les variantes qui pourraient avoir été mises en place.

**JANVIER2020**

## SOMMAIRE

<b>1 PREFACE .....</b>	<b>7</b>
1.1 INFORMATIONS GÉNÉRALES .....	7
1.1.1 <i>Conservation du manuel</i> .....	7
1.1.2 <i>Constructeur</i> .....	7
1.1.3 <i>Service après-vente</i> .....	7
1.1.4 <i>Avertissements de sécurité</i> .....	8
<b>2 AVERTISSEMENTS DE SÉCURITÉ .....</b>	<b>9</b>
2.1 RÉGLES GÉNÉRALES DE SÉCURITÉ .....	9
2.2 RESPONSABILITE .....	9
2.3 AVERTISSEMENTS POUR LES UTILISATEURS .....	10
2.4 AVERTISSEMENTS D'ENTRETIEN .....	10
2.5 AUTRES DISPOSITIONS .....	12
2.6 DÉBALLAGE ET RÉGLAGE .....	12
<b>3 DESCRIPTION DU VÉLO .....</b>	<b>13</b>
3.1 ÉTIQUETTES IDENTIFIABLES .....	13
3.1.1 <i>Marquage CE</i> .....	13
3.2 DESCRIPTION GENERALE .....	14
3.3 CARTE TECHNIQUE .....	15
3.4 FREINS .....	16
3.5 DERAILLEUR .....	16
3.6 MATERIEL DE SÉCURITÉ .....	16
3.7 CONDITIONS D'UTILISATION ET D'ENVIRONNEMENT PRÉVUS .....	17
3.7.1 <i>Utilisation prévue</i> .....	17
3.7.2 <i>Environnement d'utilisation</i> .....	17
3.7.3 <i>Utilisations inappropriées et contre-indications</i> .....	18
<b>4 LEVAGE ET TRANSPORT .....</b>	<b>20</b>
4.1 LEVAGE .....	20
4.2 TRANSPORT .....	20
<b>5 MISE EN SERVICE .....</b>	<b>22</b>
5.1 CHARGE DE LA BATTERIE .....	22
5.2 VÉRIFICATIONS FONCTIONNELS PRÉLIMINAIRES .....	23
5.2.1 <i>Dispositifs de commande</i> .....	24
5.2.2 <i>Roues</i> .....	24
5.2.3 <i>Système de freinage</i> .....	24

<b>6 UTILISATION DU VELO .....</b>	<b>26</b>
6.1 PRISE EN MAIN .....	27
6.2 FREINAGE .....	27
6.3 STATIONNEMENT DU VELO .....	28
6.4 COMMANDES .....	28
<b>7 ENTRETIEN .....</b>	<b>31</b>
7.1 INFORMATIONS GENERALES .....	31
7.2 ENTRETIEN ET CONTRÔLES QUOTIDIENS .....	32
7.2.1 <i>Verification des balises et pictogrammes</i> .....	32
7.2.2 <i>Commande de roue</i> .....	32
7.2.3 <i>Commande de fonctionnement des freins</i> .....	32
7.3 ENTRETIEN ET CONTRÔLES HEBDOMADAIRES.....	33
7.3.1 <i>Lavage et nettoyage</i> .....	33
7.3.2 <i>Tension et graissage de la chaine</i> .....	33
7.3.3 <i>Contrôle du cadre et des boulons</i> .....	33
7.4 ENTRETIEN ET CONTRÔLES MENSUELS.....	34
7.4.1 <i>Contrôle des circuits et des composants électriques</i> .....	34
<b>8 SUPPORT TECHNIQUE ET PIECES DE RECHANGE .....</b>	<b>35</b>
<b>9 STOCKAGE LONGUE DUREE .....</b>	<b>36</b>
<b>10 ELIMINATION DES COMPOSANTS ET DES MATÉRIAUX .....</b>	<b>39</b>
<b>11 REGLES DE GARANTIE .....</b>	<b>41</b>
<b>12 SCHEMA ELECTRIQUE .....</b>	<b>43</b>

# 1 Préface

## 1.1 Informations générales

Ce manuel est une partie intégrante et essentielle du vélo **MISANO** et doit être livré à l'utilisateur.

Avant la mise en service, il est essentiel que les utilisateurs lisent, comprennent et suivent scrupuleusement les dispositions suivantes.

*Le fabricant n'est pas responsable des dommages causés aux personnes et/ou aux objets ou au vélo s'il est utilisé incorrectement par rapport aux exigences indiquées.*

En vue du développement technologique continu, le fabricant se réserve le droit de modifier le vélo sans avertissement, sans mettre automatiquement à jour ce manuel.

### 1.1.1 Conservation du manuel

Le manuel d'utilisation et d'entretien fait partie intégrante du vélo. Il est donc nécessaire de le garder intact et dans un endroit sûr tout au long de la vie d'utilisation du vélo. Ce manuel doit toujours être mis à la disposition de l'utilisateur.

### 1.1.2 Constructeur

**ARMONY S.r.l.**

Fonds AUSA, 58 - 47891 Dogana - RSM

e-mail: [info@armonysrl.com](mailto:info@armonysrl.com) – Web: [www.armonysrl.com](http://www.armonysrl.com)

### 1.1.3 Service après-vente

Pour tout inconvénient ou demande de clarification, contactez sans hésitation le service après-vente directement par le vendeur où l'achat a été effectué. Toutes les demandes envoyées directement à Armony S.r.l. sans passer par le service ne seront **PAS** prises en compte.

### 1.1.4 Forme graphique d'avertissements de sécurité

Les symboles de signalisation graphique suivants seront utilisés pour identifier les messages de sécurité dans ce manuel. Ils ont pour fonction d'attirer l'attention du lecteur/utilisateur dans le but d'utiliser correctement et en **toute sécurité** le vélo.

	<b>ATTENZIONE</b>	<b>Attention</b>
<p>Il met en évidence les normes comportementales à tenir afin d'éviter les dommages causés au vélo et/ou à l'apparition de situations dangereuses.</p>		

	<b>PERICOLO</b>	<b>Risques restants</b>
<p>Il met en évidence la présence de dangers qui causent des risques résiduels auxquels l'utilisateur doit prêter attention pour éviter les blessures ou les dommages matériels.</p>		



## 2 AVERTISSEMENTS DE SÉCURITÉ

### 2.1 Règles générales de sécurité

	<b>ATTENZIONE</b>	<b>Utilisation du vélo</b>
<b>Chaque utilisateur doit d'abord avoir lu le manuel d'instructions; en particulier le chapitre d'information sur la sécurité.</b>		

	<b>ATTENZIONE</b>	<b>Risques associés à l'utilisation du vélo</b>
<ul style="list-style-type: none"><li>• <b>Malgré l'application de dispositifs de sécurité, pour une utilisation sécuritaire du vélo, vous devez prendre note de toutes les exigences liées à la prévention des accidents signalés dans ce manuel.</b></li><li>• <b>Restez concentré pendant la conduite et ne sous-estimez pas les risques résiduels associés à l'utilisation du vélo.</b></li></ul>		

Même si vous avez déjà utilisé un vélo à assistance électrique, vous devez suivre les instructions ici, en plus des précautions générales à observer lors de la conduite d'un véhicule à moteur. En particulier:

- Acquérir une connaissance complète du vélo à assistance électrique.
- Lire attentivement le manuel pour voir comment il fonctionne, les dispositifs de sécurité et toutes les précautions nécessaires. Tout cela pour permettre une utilisation sûre.
- Entretenez le vélo à pédales assistées avec soin.

### 2.2 Responsabilité

Le non-respect des instructions opérationnelles et des exigences de sécurité contenues dans le présent manuel exempte le fabricant de toute responsabilité.

Si l'entretien du vélo à pédales assistées est effectué d'une manière qui ne respecte pas les instructions fournies, avec des pièces non authentiques ou en tout cas de manière à affecter son intégrité ou à modifier ses caractéristiques, le fabricant sera relevé de toute

responsabilité inhérente à la sécurité des personnes et au mauvais fonctionnement du vélo.

	<b>ATTENZIONE</b>	<b>Modifications non autorisées</b>
<ul style="list-style-type: none"><li>• <b>Si vous entendez des bruits inhabituels, ou ressentez quelque chose d'étrange, arrêtez immédiatement votre vélo. Vérifiez et, si nécessaire, contactez le service après-vente.</b></li><li>• <b>L'engagement sur la voie publique implique la connaissance et le respect des règles du code de la route.</b></li></ul>		

Pour toute donnée qui n'est pas incluse ou non déductible de ce manuel, il est recommandé de consulter directement le Service Assistance.

### ***2.3 Avertissements pour les utilisateurs***

1. Il est interdit de facturer un passager.
2. Il peut être utilisé par des adultes et des adolescents expérimentés.
3. Ne prenez pas d'alcool ou de drogues avant de faire du vélo.
4. Ce modèle de vélo à pédales assistées est conçu pour être utilisé à l'extérieur, sur les voies publiques ou les pistes cyclables.
5. Ne demandez pas à la pédale assistée des performances supérieures à ce qui a été conçu pour.
6. Ne jamais faire de vélo à assistance électrique avec des pièces démontées.
7. Évitez les surfaces inégales et les obstacles.
8. Conduire avec les deux mains sur le guidon.
9. Remplacer les pièces usées et/ou endommagées, vérifier que les protections fonctionnent correctement avant d'utiliser.

### ***2.4 Avertissements d'entretien***

1. Tout travail d'entretien doit avoir lieu avec la batterie déconnectée.
2. Au cours de chaque phase d'entretien, les opérateurs doivent être équipés de l'équipement de sécurité nécessaire.

3. Les outils utilisés pour l'entretien doivent être adaptés et de bonne qualité.
4. N'utilisez pas d'essence ou de solvants inflammables comme détergents, mais utilisez toujours des solvants non inflammables et non toxiques.
5. Limitez l'utilisation d'air comprimé (max 2 bars) au maximum et protégez-vous avec des lunettes avec des protections latérales.
6. Ne jamais recourir à l'utilisation des flammes ouvertes comme moyen d'éclairage lors de la vérification ou des opérations d'entretien.
7. Après chaque entretien ou ajustement, assurez-vous qu'il ne reste pas d'outils ou de corps étrangers entre les organes de mouvement du vélo.



**ATTENZIONE**

**Pièces d'origine**

**Utilisez uniquement les pièces d'origine ARMONY Srl.**

**Toute responsabilité du Fabricant pour les dommages ou la perte de fonctionnalité causée par l'utilisation d'accessoires et de pièces non authentiques est exclue.**

## 2.5 *Autres dispositions*

La première chose à faire lorsque vous commencez à l'utiliser est de vérifier la présence et l'intégrité des protections et le fonctionnement de la sécurité.

*Si vous trouvez des défauts n'utilisez pas le vélo !*

 <b>PERICOLO</b>	<b>Protections</b>
<b>Il est donc strictement interdit de modifier ou de supprimer les protections, les commandes, les étiquettes et les plaques d'immatriculation.</b>	

## 2.6 *Déballage ou réglage*

Le vélo à assistance électrique est livré monté et prêt à l'emploi. Vérifiez le réglage de position des boutons afin que le guidon soit en position symétrique par rapport à la roue.

## 3 DESCRIPTION DU VELO

### 3.1 Plaques d'identification

Assurez-vous que les plaques d'immatriculation soient parfaitement lisibles. Si ce n'est pas le cas, appliquez-en de nouveaux après en avoir fait la demande auprès du service après-vente.

Les données suivantes sont incluses dans la plaque CE appliquée sur le vélo à pédales assistées :

- Type;
- N° de série;
- Année de construction;
- Poids à vide (en kg);
- Puissance du moteur (en kW);
- Vitesse maximale (km/h);
- Type de batterie et données techniques.

<b>ARMONY S.r.l.</b> Fondo Ausa, 58 - 47891 Dogana – RSM			
<b>BICICLETTA ELETTRICA A PEDALATA ASSISTITA EN 15194</b>			
<b>Mod.</b>	<b>GENOVA</b>	<b>Anno</b>	<b>2020</b>
<b>Massa</b>	<b>25 kg</b>	<b>Carico max.</b>	<b>90 kg</b>
<b>Velocità max.</b>	<b>25 km/h</b>	<b>Autonomia max *</b>	<b>Fino a 130 km</b>
<b>Batteria</b>	<b>36 V 13 Ah</b>	<b>Potenza</b>	<b>250 W</b>



\* In funzione del carico delle condizioni della strada e del livello di assistenza utilizzato

### 3.2 Description générale

Le vélo à pédales assistées est conçu et construit pour une utilisation à l'extérieur, sur les voies publiques et sur les pistes cyclables. Il ne doit être utilisé que sur les surfaces pavées.



#### Utilisation incorrecte et inattendue

**Le vélo est conçu et construit pour une utilisation spécifique. Une utilisation différente et le non-respect des paramètres techniques fixés par le fabricant, peut être une condition de danger pour les utilisateurs.**



Ref.	Description	Rif.	Description
1	Guidon	5	Porte bagage
2	Frein avant	6	Batterie
3	Eclairage arrière	7	Transmission
4	Selle		

Le vélo à assistance électrique est équipé d'une batterie rechargeable et d'un moteur électrique, dont l'intervention se produit uniquement en conjonction avec le pédalage et s'arrête progressivement à mesure que la vitesse du véhicule approche les 25km/h puis s'arrête complètement à cette vitesse.

### **3.3 Feuille**

Constructeur	ARMONY SRL
Modèle	MISANO
Poids à vide (kg)	26
Capacité de charge (kg)	90
Vitesse maximale (km/h)	25
Autonomie max * (km)	Jusqu'à 70
Roue	26 " – 1.95
Puissance (W)	250
Type de batterie	Ions lithium
Données de batterie (V/Ah)	36V / 13Ah
Temps de chargement (h)	4 à 5
Tension de charge (V/Hz)	230 / 50

\*Selon la charge et l'état de la route et le niveau d'assistance

### **3.4 Leviers de frein**

Les leviers de frein contrôlent, via des câbles, les patins de freins avant et arrière. Le levier gauche contrôle le frein avant. Le levier droit contrôle le frein arrière. L'action de freinage est proportionnelle à la force appliquée au levier.

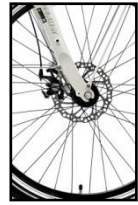

### **3.5 Dérailleur**

La boîte de vitesses est placée sur le moyeu arrière. Il est utilisé pour changer les rapports de pédalage avec la roue.



### **3.6 Matériel de sécurité**

#### **Verrouillage de la batterie**

Le compartiment de la batterie n'est accessible qu'après avoir déverrouillé le support de la batterie avec la clé fournie et l'avoir retirée du siège.



#### **Sonnette**

Sur le guidon il y a une sonnette (si fourni), à exploiter en cas de besoin, pour signaler votre présence.



## 3.7 Conditions d'utilisation et environnement prévus

### 3.7.1 Utilisation prévue

Le vélo a été conçu et construit pour être conduit à l'extérieur, sur les voies publiques et sur les pistes cyclables, mais toujours sur des surfaces asphaltées.

*Tout changement dans l'état de construction peut compromettre le comportement, la sécurité et la stabilité du vélo et peut entraîner un accident.*

*D'autres types d'utilisation, ou l'extension de l'utilisation au-delà de l'objectif, ne correspondent pas à la destination attribuée par le fabricant, et donc le même ne peut pas assumer la responsabilité des dommages résultants.*

	<b>ATTENZIONE</b>	<b>Précautions d'utilisation et de sécurité</b>
<b>Le vélo à pédales assistées n'est pas adapté à une utilisation sur des surfaces non asphaltées et non nivelées.</b>		

### 3.7.2 Environnement d'utilisation

Le vélo à assistance électrique peut être utilisé à l'extérieur, en l'absence de conditions météorologiques défavorables (pluie, neige, vent fort, etc.) :

- Température maximale autorisée: 40°C
- Température minimale autorisée : 5°C
- Humidité maximale autorisée: 80%

L'environnement doit avoir une surface d'asphalte plate et compacte, exempte de rugosité, de trous ou de creux, d'obstacles et de taches d'huile. En outre, le lieu d'utilisation doit être éclairé par le soleil ou par des lumières artificielles, afin d'assurer la bonne visibilité de la

trajectoire et des commandes du vélo à pédales (recommandé de 300 à 500 lux).

	<b>ATTENZIONE</b>	<b>Environnements d'utilisation interdits</b>
<p>Le vélo à pédales assistées ne doit pas être utilisé :</p> <ul style="list-style-type: none"><li>• dans les zones à risque d'incendie ou d'explosion;</li><li>• dans des environnements où l'atmosphère est corrosive et/ou chimiquement active;</li><li>• dans des environnements faiblement éclairés;</li><li>• sur un terrain avec une pente supérieur à 10%;</li><li>• sur un terrain accidenté et non asphalté.</li></ul>		

### 3.7.3 Utilisations inappropriées et contre-indications

Les actions décrites ci-dessous, qui ne peuvent évidemment pas couvrir toute la gamme de « mauvais usage » potentiels du vélo, doivent être considérées comme absolument **interdites**.

	<b>ATTENZIONE</b>	<b>Opérations interdites</b>
<ul style="list-style-type: none"><li>• L'exécution d'opérations interdites annule la garantie.</li><li>• Le fabricant décline toute responsabilité pour tout dommage aux biens et aux personnes résultant de l'exécution d'opérations interdites.</li></ul>		



**PERICOLO**

**IL EST ABSOLUMENT INTERDIT**

- **Faire du vélo à assistance électrique pour des usages autres que ceux pour lesquels il a été construit.**
- **Monter sur le vélo dans les zones où il y a un risque d'explosions.**
- **Monter sur le vélo à assistance électrique dans des conditions météorologiques défavorables (pluie battante, grêle, neige, vent fort, etc.).**
- **Transporter un passager.**
- **Monter sur le vélo sous l'influence de l'alcool ou de drogues.**
- **Rouler avec le vélo si votre poids est plus élevé que permis.**
- **Charger la batterie dans un environnement froid ou pas suffisamment ventilé.**
- **Couvrir la batterie pendant la charge.**
- **Fumer ou utiliser des flammes ouvertes près de la zone de chargement.**
- **Transiter ou s'arrêter sur des surfaces en pente (plus de 10 %) (non asphalté, avec des nids-de-poule, des obstacles, etc.).**
- **Effectuer tout travail d'entretien avec la batterie attachée.**
- **Utiliser des pièces qui ne sont pas d'origine.**
- **Placer vos membres ou vos doigts entre les parties mobiles du vélo.**

## 4 LEVAGE ET TRANSPORT

### 4.1 Levage

Le poids du vélo **MISANO** est d'environ 26 kg, de sorte qu'il peut être soulevé et porté à une personne robuste, en tout cas, compte tenu des dimensions hors tout, il est conseillé que le levage soit effectué par deux personnes.

La solution optimale pour effectuer la manipulation est de saisir un point du guidon et l'arrière de la selle.

	<b>PERICOLO</b>	<b>Écrasement et impact</b>
<ul style="list-style-type: none"><li>• <b>Lors du levage, vous devez travailler avec extrême prudence pour éviter d'endommager les personnes et les biens.</b></li><li>• <b>Cette opération doit être effectuée par des personnes robustes.</b></li></ul>		

*Le fabricant n'est pas responsable des pannes dues au levage et/ou au transport du vélo après la livraison.*

### 4.2 Transport

Pour assurer la sécurité du transport par camion/utilitaire, il est nécessaire d'empêcher le mouvement du vélo. Ceci peut être réalisé en le plaçant sur un support et en l'attachant avec des sangles ou des câbles d'ancrage en bon état.

À cet égard, les dispositifs d'attelage doivent être installés de manière à ne pas endommager le cadre et les autres parties du vélo.



## 5 MISE EN SERVICE

### 5.1 Charge de la batterie

Avant d'utiliser le vélo pour la première fois, vous devez charger la batterie pendant au moins 8 heures, en utilisant le chargeur de batterie fourni.

Le vélo **MISANO** est alimenté par des batteries lithium-ion, qui sont connectées en série pour fournir 36 V de puissance au moteur électrique.

Toutes les piles sont chargées simultanément. Le temps de charge moyen est d'environ 5 à 6 heures. Une fois complètement rechargée, la LED (charge) devient verte. Si, après huit heures, la LED (charge) ne passe pas au vert, arrêtez de charger la batterie et contactez le service après-vente.

Les batteries au lithium polymère ne doivent jamais être entièrement déchargées. L'opération de charge peut être effectuée dans une boîte bien aérée avec la batterie installée sur le vélo. Ne rechargez pas votre batterie à l'extérieur avec un risque de pluie ou d'humidité.

Pour recharger la batterie, procédez comme suit :

- Déplacez la touche (si prévu) ou le bouton (si prévu) vers OFF ;
- Insérez la prise du chargeur de batterie dans le connecteur du chargeur de batterie;
- Connectez la charge de la batterie à la prise réseau (230V / 50 Hz).



**ATTACHEZ TOUJOURS LA PRISE À LA BATTERIE D'ABORD, PUIS LA CHARGE DE LA BATTERIE À LA SORTIE.**

Pendant de longues périodes de non-utilisation du vélo, chargez la batterie **au moins** tous les 30 jours. Le non-respect de cette procédure risque de détériorer la batterie, avec la perte de la garantie.

 <b>PERICOLO</b>	<b>Précautions lors de la charge</b>
<ul style="list-style-type: none"><li>• Connectez toujours la prise à la batterie, puis la prise d'alimentation au réseau.</li><li>• Lorsque la charge est terminée, déconnectez toujours la prise du réseau d'abord, puis débranchez-la de la batterie.</li><li>• Rechargez toujours complètement la batterie.</li><li>• Utilisez toujours des alimentations d'origine.</li><li>• Ne laissez pas la batterie se recharger pendant plus de 8 heures.</li><li>• Rechargez toujours dans un environnement ventilé.</li><li>• Ne rechargez pas votre batterie dans des environnements trop chauds.</li><li>• Ne rechargez pas votre batterie à l'extérieur avec un risque de pluie ou d'humidité.</li><li>• Ne rechargez pas la batterie à proximité de liquides inflammables.</li><li>• Ne couvrez pas la batterie de quelque façon que ce soit pendant la recharge.</li><li>• Si la batterie sent mauvais, retirez immédiatement la prise du réseau électrique et aérez la pièce, ne touchez pas à la batterie.</li><li>• Gardez la batterie dans un endroit frais et sec lorsque vous ne l'utilisez pas.</li></ul>	

## ***5.2 Vérifications fonctionnelles préliminaires***

Avant chaque utilisation, le conducteur doit s'assurer de l'état de sécurité du vélo à assistance électrique. Par conséquent, effectuez les inspections suivantes avant de conduire le vélo.

## 5.2.1 Dispositifs de commande

Vérifiez l'efficacité et l'état de la charge de la batterie. L'utiliser dans un environnement très froid dégrade rapidement l'efficacité de la batterie. Vérifiez la tension et le graissage de la chaîne.

## 5.2.2 Roues

Vérifiez la pression et l'usure des pneus: il ne doit pas y avoir de coupures, fissures, corps étrangers, gonflements anormaux, toiles en vue et autres dommages.

## 5.2.3 Freinage

Contrôlez le fonctionnement des freins avec un essai de freinage à basse vitesse dans une zone sans obstacle, d'abord avec le frein arrière, puis avec le frein avant.



**ATTENZIONE**

**Vérification négative**

- Dans le cas, ou lors de contrôle préliminaire un défaut de quelque nature que ce soit serait constaté, ne roulez pas avec le vélo à assistance électrique.
- Activez immédiatement toutes les mesures pour effectuer une réparation appropriée et, si nécessaire, contactez le service après-vente.





## 6 UTILISATION DU VÉLO

Le vélo a été conçu et construit pour une utilisation en plein air, sur surface lisse, asphalté, pour un usage amateur.

- Il est interdit de facturer un passager.
- Il peut être utilisé par les adultes et les adolescents expérimentés.
- L'utilisation du vélo à assistance électrique n'est pas recommandée pour les femmes enceintes.
- Ne prenez pas d'alcool ou de drogues avant de faire du vélo.
- Ne demandez pas à la pédale assistée des performances supérieures à ce qui a été conçu pour. Utilisez le vélo uniquement de la manière décrite dans le présent guide.
- Ne jamais faire de vélo assisté avec des pièces démontées.
- Le vélo à assistance électrique ne peut pas être utilisé sur des surfaces mouillées, glacées ou glissantes.
- Évitez les surfaces accidentées et les obstacles.
- Conduire avec les deux mains sur le guidon.
- Remplacer les pièces usées et/ou endommagées. Si nécessaire, demandez à votre personnel de soutien de le vérifier.

Avant de partir, effectuez toutes les vérifications vues dans le chapitre précédent, et restez toujours concentré pendant la conduite, pour votre propre sécurité et celle des autres.

	<b>PERICOLO</b>	<b>Danger de blessure</b>
<ul style="list-style-type: none"><li>• <b>Vérifiez que tous les contrôles sont entièrement fonctionnels, si vous constatez une anomalie NE ROULEZ PAS AVEC LE VELO et si nécessaire contactez votre service après-vente.</b></li><li>• <b>Respectez toujours le code de la route.</b></li></ul>		



**ATTENTION** : CE PANNEAU INDIQUE QUE LA ROUTE PIÉTONNE/CYCLABLE EST TERMINÉE ET QUE VOUS VOUS DIRIGEZ VERS UNE ROUTE OÙ LES VOITURES ONT LE DROIT DE CIRCULER.

## 6.1 *Prise en main*

Avant d'utiliser le vélo à assistance électrique dans des endroits ouverts à la circulation, il est conseillé de se familiariser avec le comportement du véhicule.

Les premières utilisations doivent être effectuées dans des environnements privés loin de la circulation, d'autres cyclistes et d'obstacles de toute nature.

Le conducteur doit adapter la vitesse du vélo aux conditions de la voie et à la présence d'autres conducteurs. Surtout lorsque vous abordez des courbes, vous devez tenir une vitesse modérée (plus le rayon de virage est petit, plus la vitesse doit être faible).

Il est essentiel d'acquérir de l'expérience dans la conduite du vélo à assistance électrique, avant de programmer une vitesse élevée.

## 6.2 *Freinage*

Avant de freiner, relâchez le pédalage puis tirez sur les deux leviers de frein, d'abord à l'avant puis à l'arrière.



**ATTENZIONE**

**Conduite**

**Veillez à ne pas bloquer les roues au freinage : vous risquez de perdre le contrôle du vélo.**

**Il est très dangereux de freiner dans les virages : vous risquez de perdre le contrôle de votre vélo.**

### 6.3 Stationnement du vélo

Le vélo doit être garé dans les stationnements fait à cet égard et, en tout état de cause, sans obstruer les voies de dépassement, les issues de secours, les panneaux électriques et les casernes de pompiers.

### 6.4 Commandes

Le vélo à pédales assistées MISANO a les leviers de frein sur le guidon. Il est également doté d'une sonnette. L'affichage multifonction est également sur le guidon :



- Bouton "ON-OFF": allume et éteint le circuit électrique du vélo.
- LED SX (gauche) : LED de signalisation du niveau de charge de la batterie.
- Bouton «LUCI»: allume et éteint les feux avant et arrière
- Fonction «0-6km/h easy walk»: permet de conduire le vélo à la main, facilitant son transport. (NE PAS UTILISER PENDANT LA CONDUITE).
- Bouton "haut-bas ou +/-": permettent de faire varier la vitesse du vélo jusqu'à 5 niveaux (niveau 5 max. Vitesse 25 km/h). En allumant le vélo avec le bouton «ON-OFF», l'affichage est par défaut sur le niveau d'assistance 1 (LED DX1 «flash»). En appuyant sur le bouton «UP ou + », vous accédez au niveau d'assistance 2 (led DX1 "lumière fixe"). En appuyant à nouveau sur la touche «UP ou + » vous passez au niveau d'assistance 3

(Led DX1 "lumière fixe" + led DX2 "flash"). En appuyant à nouveau sur la touche «UP» vous passez au niveau d'assistance 4 (LED DX1 "lumière fixe" + LED DX2 "lumière fixe"). En appuyant à nouveau sur la touche «UP» vous passez au niveau d'assistance 5 (LED DX1 + DX2 + DX3 "lumière fixe"). Avec le bouton bas, vous effectuez la même opération descendante.



## Entretien

### 6.5 Informations générales



#### Danger de blessure

Dans le cadre de tous les travaux d'entretien, suivez les mesures de sécurité appropriées. Veuillez consulter les instructions à la page 10. Toutes les opérations d'entretien doivent être effectuées avec la clé placée sur OFF, la batterie détachée et le vélo appuyé contre le support.

Pour maintenir la pleine fonctionnalité de votre vélo à assistance électrique pendant une longue période, vous devez effectuer l'entretien tel que prescrit, avec équité et compétences professionnelles. Après chaque opération d'entretien de routine, une vérification du fonctionnement parfait de tous les contrôles est obligatoire.



#### Vérification négative

- Si même un seul contrôle est négatif, **NE ROULEZ PAS** avec le vélo.
- **Activez immédiatement toutes les mesures pour effectuer une réparation appropriée, et si nécessaire, contactez le support.**

Ce manuel ne se penche pas sur l'information concernant le démontage et l'entretien extraordinaire, car ces opérations doivent toujours et exclusivement être effectuées par un professionnel du domaine.

Le service après-vente est en mesure de fournir toutes les directions et de répondre à toutes les demandes pour traiter et maintenir parfaitement efficace votre vélo à pédales assistée.

Dans le cas des pièces non originales, la garantie perd sa validité!

## **6.6 Entretien et contrôles quotidiens**

### **6.6.1 Vérification des balises et des pictogrammes**

Vérifiez la lisibilité et la présence de l'étiquette CE et des autocollants d'avertissement appliqués sur le cadre du vélo.

### **6.6.2 Commande de roue**

À l'aide de la valve de gonflage approprié situé sur les jantes, vérifiez la pression des pneus à l'aide d'un compresseur et d'un pistolet avec manomètre.

Vérifiez l'état de la bande de roulement, des jantes et de la fixation des jantes aux moyeux. Pour changer les pneus, faites appel à votre service après-vente ou à un vendeur de pneu qualifié. Ne modifiez pas la tension des rayons : l'ajustement doit être effectué par un professionnel et avec les moyens appropriés.

### **6.6.3 Commande de fonctionnement de frein**

Les freins doivent être ajustés de manière à assurer un freinage efficace et en même temps les leviers de commande doivent avoir une bonne conduite, afin de moduler le freinage: en d'autres termes, les freins ne doivent pas être trop mou ou trop serrés.

#### **Réglage de la précision des freins**

Le réglage des leviers de frein sur le guidon se fait en tournant l'extrémité moletée sur le régleur de câble. Cela permettra d'ajuster le levier et la force de freinage.

Vérifiez également que le feu arrière (si prévu), est allumé lorsque les leviers sont actionnés. Pour ce faire, vous devez mettre la clé dans la position ON et tirer sur les leviers un par un (fonction valable uniquement lorsqu'elle est prévue). Si l'ampoule ne s'allume pas, remplacer-la.



## **6.7 Entretien et contrôles hebdomadaires**

### **6.7.1 Lavage et nettoyage**

Le nettoyage du vélo n'est pas seulement une question d'esthétique, mais vous permet également de détecter immédiatement un défaut.

Afin de ne pas endommager ou compromettre le fonctionnement des différents composants, en particulier les pièces électriques, le nettoyage doit être effectué en prenant certaines précautions. Il est absolument interdit de diriger les jets d'eau sous pression vers les pièces électriques, le moteur et la batterie pour lesquels le lavage à l'éponge est recommandé.

Avant de démarrer votre vélo à assistance électrique, séchez-le complètement avec de l'air comprimé à basse pression et vérifiez qu'il n'y a plus d'humidité résiduelle sur les composants électriques.

### **6.7.2 Tension et lubrification de la chaîne**

Il est important de graisser la chaîne régulièrement, cela permet d'éviter une usure excessive et de prolonger sa durée de vie.

1. Démontez le boîtier de protection en chaîne.
2. Nettoyer toute la longueur de la maille avec un chiffon.
3. Pulvérisez tous les maillons avec une graisse spéciale en spray pour chaîne.
4. Remontez le couvercle de protection de chaîne.

### **6.7.3 Contrôle du cadre et des boulons**

Le cadre de soutien et les soudures du vélo doivent être exempt de défauts visibles tels que : fissures, déformations, incisions, corrosion, etc.

Assurez-vous que tous les boulons sur le vélo sont serrés.

## ***6.8 Entretien et contrôles mensuels***

### **6.8.1 Contrôle des circuits et des composants électriques**

Vérifiez l'état et la fixation des câbles de batterie: les gaines des câbles électriques doivent être en bon état et les bornes doivent être serrées, non corrodées et recouvertes de graisse isolante.

Vérifiez que toutes les ampoules sont allumées correctement.

## 7 SUPPORT TECHNIQUE ET PIÈCES DE RECHANGE

Si vous avez besoin d'assistance technique, contactez le détaillant où vous avez acheté le vélo. Pour une intervention rapide et pour une demande rapide de pièces de rechange du détaillant d'Armony Ltd, il est recommandé de mentionner les données suivantes :

- Type/ modèle du vélo;
- N° de série;
- Année de la construction;
- La quantité désirée.

	<b>ATTENZIONE</b>	<b>SOUTIEN TECHNIQUE</b>
<b>Toutes les demandes envoyées directement à Armony Ltd par le consommateur final, sans passer par votre revendeur ne seront pas prises en compte.</b>		

	<b>ATTENZIONE</b>	<b>Pièces d'origine</b>
<b>Le fabricant est exempté de toute responsabilité pour les dommages de toute nature, générés par l'utilisation de pièces de rechange non authentiques.</b>		



## 8 STOCKAGE LONGUE DUREE

Si le vélo à assistance électrique est entreposé pendant de longues périodes d'inactivité, les mesures suivantes doivent être prises :

- Réparer dans un endroit sec et aéré;
- Effectuer un nettoyage général du vélo;
- Retirez la batterie du siège.
- Laissez le vélo sur le support.
- Protégez les contacts électriques exposés avec les produits antioxydants.
- Graisser toutes les surfaces qui ne sont pas protégées par des traitements de peinture ou d'anticorrosion.
- **RECHARGEZ LA BATTERIE AU MOINS TOUS LES 30 JOURS PENDANT LA PÉRIODE D'ABRI HIVERNAL OU POUR DE LONGUES PÉRIODES D'INUTILISATION.**



## 9 ÉLIMINATION DES COMPOSANTS ET DES MATÉRIAUX

	<b>ATTENZIONE</b>	<b>Élimination des matériaux</b>
<p>L'élimination des emballages, des déchets, de la poussière aspirés, des pièces remplacées, du vélo dans son ensemble à la fin de sa durée de vie prévue, devra être effectuée dans le respect de l'environnement; en évitant la pollution du sol, de l'eau et de l'air dans le respect des réglementations nationales et locales de ce domaine.</p>		

### Indications pour le traitement des déchets:

- Matériaux de fer, aluminium, cuivre : ce sont des matériaux recyclables à conférer à un centre de collecte agréé dédié;
- Plastiques, fibre de verre, joints, pneus: ce sont des matériaux à donner dans les décharges ou dans le centre de recyclage approprié;
- Les piles doivent être transportées dans les centres d'élimination agréés.

Répartir les matériaux en fonction de leur nature, en désignant les entreprises spécialisées autorisées à leur élimination, conformément aux exigences légales.







## 10 RÈGLES DE GARANTIE

Le vélo à assistance électrique est garanti 24 (vingt-quatre) mois. Cependant, la batterie (élément consommable) est limitée à 6 (six) mois. La garantie de la batterie expire en cas de stockage incorrect ou si l'étiquette qui permet son identification n'y est pas présente.

La garantie prévoit le remplacement gratuit de toute pièce défectueuse ou usée prématurément tant que toutes les exigences ont été respectées et qu'il n'y a pas eu d'utilisation inappropriée du vélo. Les obligations du fabricant se limitent au remplacement de pièces défectueuses.

Les éléments suivants ne sont pas couverts par la garantie, excepté les défauts manifestes initiaux:

- pneus dus à des crevaisons ou à des ruptures accidentelles;
- plaquettes de frein, sous réserve d'usure;
- matériel d'usure générale.

**ARMONY Srl** n'assume aucune responsabilité pour les dommages aux biens et aux personnes dus à l'utilisation abusive du véhicule.

L'intervention sous garantie doit être demandée qu'au service revendeur. Ce service est fourni directement par le détaillant où l'achat a été effectué en exposant le coupon de garantie estampillé avec un reçu.

Toutes les demandes envoyées directement à Armony ne seront **PAS** prises en considération.



# 11 SCHÉMA ELETRIQUE

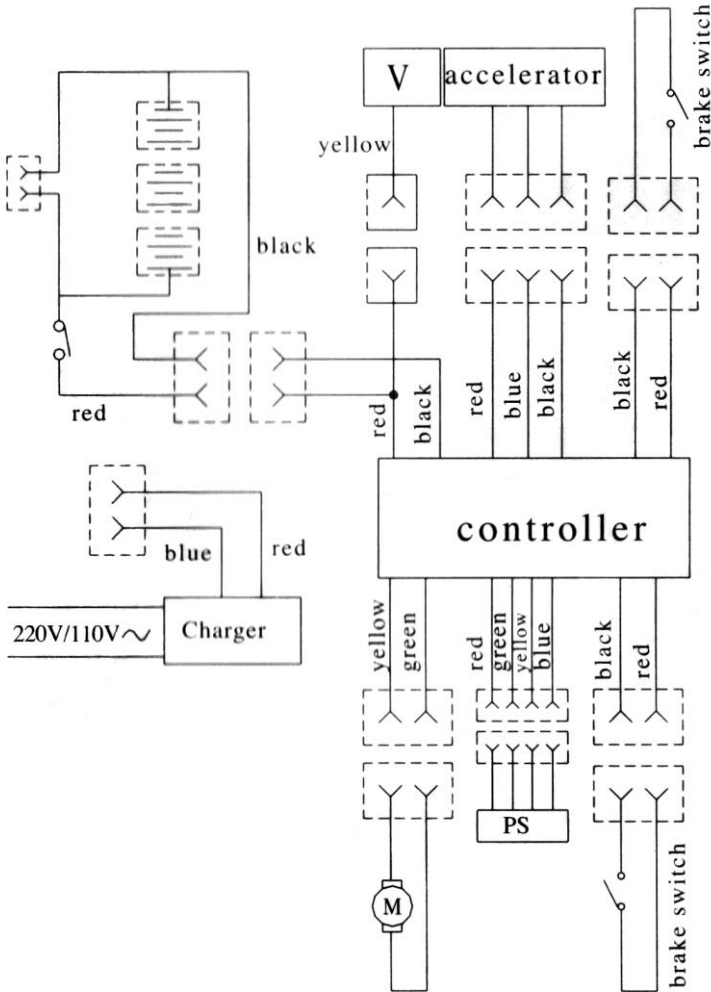

ARMONY<sup>®</sup>  
MOBILITÀ ELETTRICA

**Armony S.r.l.**

via Fondo Ausa, 62 - 47891 Dogana - Repubblica San Marino Tel. +378 0549 908006 - Fax +378 0549  
972597 - [www.armonybikes.com](http://www.armonybikes.com) - [info@armonysrl.com](mailto:info@armonysrl.com)