

取扱説明書 保証書付

USER MANUAL

ハンディウォッシャー

HW200

ver.1.2

注意：本製品を正しく使用するために、ご使用前に取扱説明書をよくお読みください。本取扱説明書はいつでも確認できるよう、大切に保管してください。

- 開封後、本体とすべての付属品および取扱説明書を取り出してください。
- 注意：製品の品質基準を確認するため、出荷前に水を使用した通電テストを2回行っております。まれに本体に水による汚れが付着している場合がありますが、品質に問題はございません。ご安心ください。
- 本製品を長期間使用しない場合は、3ヶ月を目安に定期的に充電してください。バッテリー劣化の原因となります。

各部紹介

● 本体

下記写真及び文字は取付方法を説明するために使用しています。実際の商品と異なる場合があります。

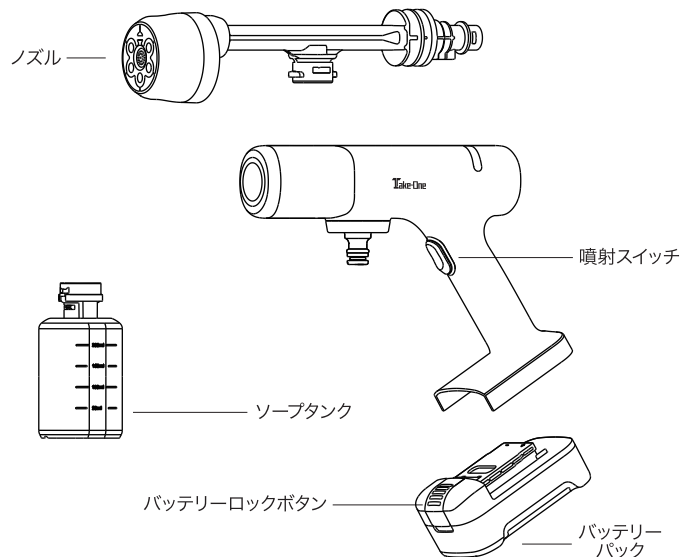

● 製品部品

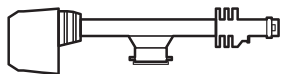

多機能ノズル



噴射ノズル

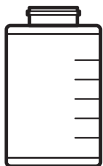

ソーブタンク

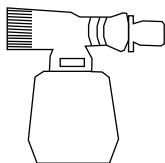

噴射用フォームノズル

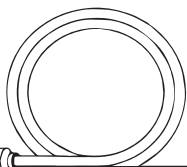

フィルター



パイプコネクタ

給水パイプ

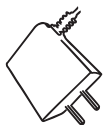

電源アダプター

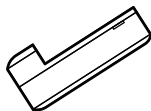

バッテリーパック

付属品

- ・スポンジ×2
- ・折り畳み式バケツ
- ・掃除ブラシ
- ・収納バッグ

取り付け方法

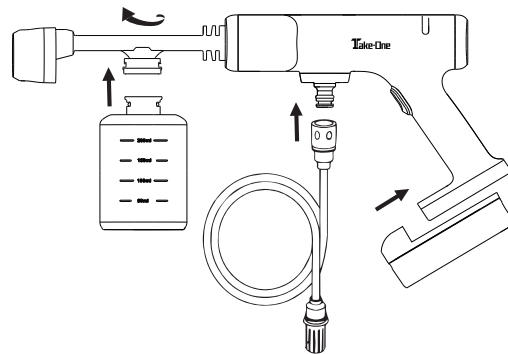

各部サイズ

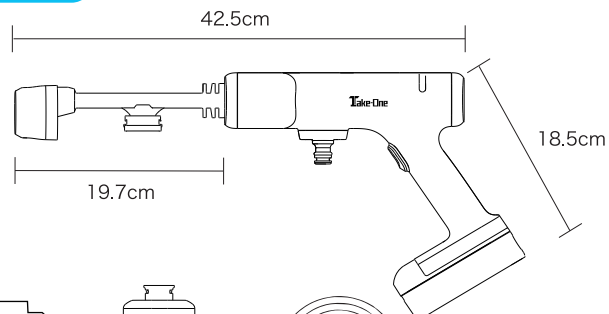

容量：280ml
(一目盛70ml)



サイズ：
6×12.3cm

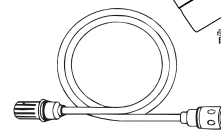

長さ：5.7m

電池サイズ：
12×6.7×5.2cm

洗車方法

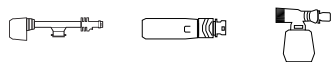

洗車の手順は噴射ノズル、多機能ノズル、噴射用フォームノズルどちらも共通です。

● 1. 車体を清掃

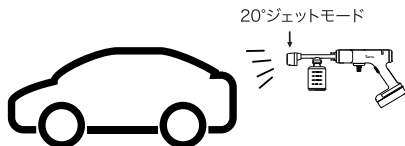

20°ジェットモードに設定し、泥・小石などの汚れを洗い流してください。

※上から下、中央から両側にまんべんなく噴射します。頑固な汚れにはストレートモードをご使用ください。

● 2. フォームを噴射

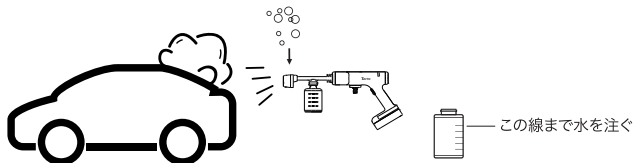

洗車剤をソーブタンクに注ぎ、水をソーブタンクの目盛り200mlまで注いで希釈します。パブルジェットモードに設定し、車体を洗います。希釈率は洗剤メーカーの推奨にしたがってください。

● 3. 車体を洗浄する



洗車スポンジで車体を均一にこすりながら洗います。

※強い日差しや強風の場合は、車体の片面ずつ洗うことをお勧めします。

● 4. 車体を泡を洗い流す

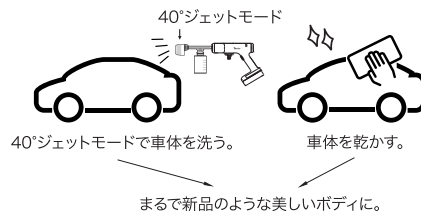

※日差しが強く、風が比較強い場合は、泡が乾いてしまいます。車体を乾かす過程で汚れが残りますため、涼しくて狭い場所で清掃を行ってください。

使用範囲

本製品は、車、自転車、路面、ガラスなどの洗浄・植物の水やりなどの使用目的に適しています。

取り付け方法と使用方法

● 1. バッテリーパックと本体の取り付けかた

- ①バッテリーパックのガイドレールを本体下のガイドレールに、図の矢印の方向に合わせ、はまるまで押し込んでください。
- ②バッテリーパックを取り外す際は、バッテリーロックボタンを押しながら、矢印方向に向かって引きだしてください。

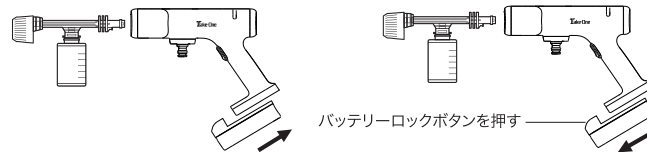

注：取り付ける際は、濡れた手などでバッテリーに触れないようにしてください。

● 2.ノズルとソーブタンクの取り付けと使用方法

!!注意!!使用中は、ノズルを他人や自分に向けないでください。

● 2-1.ソーブタンクの取り付けかた

- ①ソーブタンク上部の黒い蓋の両側にあるツメを押しながら、蓋を外します。
- ②洗車剤をソーブタンクに注ぎ、水をソーブタンクの目盛り200mlまで注いで希釈します。
- ③蓋の側面の穴とソーブタンクの凸に合わせてカチッと音が出るまでしっかりとめします。失敗すると片方が斜めになるので、外してやりなおしてください。
- ④多機能ノズルの凹凸に合わせて回します。

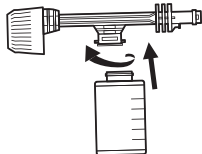

● 2-2.多機能ノズルの取り付けと使用方法

- ①ノズルの差込口の凹凸と本体差込口の位置を確認し、しっかりと奥まで押しながら手前に向けて回します。

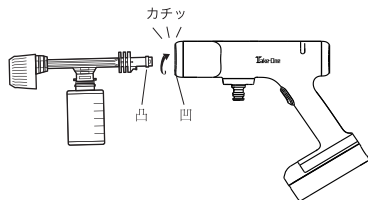

- ②モード切り替えをする際は、切り替えたいモードに合わせてノズル上部を回転させてください。

- ③噴射モードは6種類ありますので、使用用途に合わせて適切なモードをお選びください。

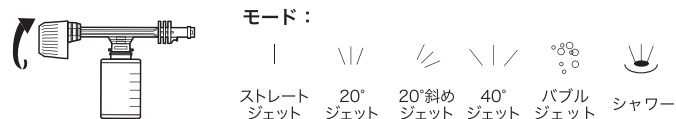

● 2-3.噴射用フォームノズルのボトルの取付と使用

- ①フォームノズルの黒い蓋の両側にあるツメを押しながら、蓋を取り出します。
- ②洗車剤をボトルに入れた後、水を210ml(目盛り3つ目)まで入れて希釈します。
- ③噴射用フォームノズルをタンクの凹凸に合わせて回します。
- ④噴射用フォームが自分の前に来るように向けながら本体に差し込み、ノズルを本体に押し込みながらタンクが下に向くように回します。

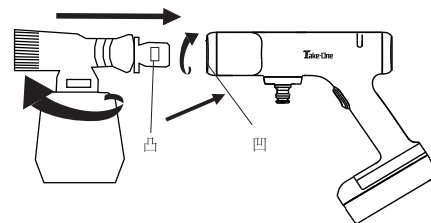

● 2-4.噴射ノズル

ノズルの差込口の凹凸と本体差込口の位置を確認し、しっかりと奥まで押しながら手前に向けて回します。

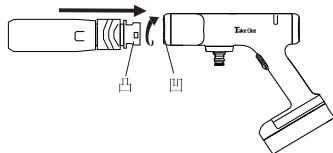

噴射角度と水圧変移

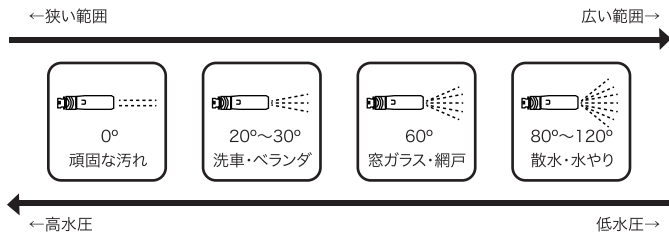

● 3.給水パイプの取り付け

!!注意!!必ず水を止めた状態で行ってください。

- ①本体に先端のパイプコネクタを図のように合わせ「カチッ」となるまで押し込んでください。
- ②本体から取り外す際は、給水パイプのコネクタに印字された矢印の方向に合わせ、下に引いてください。

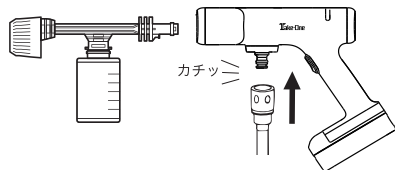

● 4.ノズルの外し方(共通)

ノズルを本体に押しながらフォームタンクの向きが横に向くように回します。

- ・多機能ノズルと噴射フォームノズルは、左手に本体を持った場合ノズルは反時計回しになり、タンクが左横に向きます。
- ・噴射ノズルを外す場合は、ノズルの中の噴射口の向きが一(ロック)から|(解除)に向くように回します。

バッテリーパックの充電

- 充電する前に、バッテリーパックの電量表示ボタンを押して、バッテリー残量を確認してください。表示ランプが点灯せず、バッテリーが不足している場合は、充電アダプターを使って充電してください。
- 下図のように、充電アダプターのプラグをバッテリーパックの充電コネクタのフタを開き、充電口に差し込んでください。

※充電状態を確認するには、電量表示ボタンを押してください。

充電アダプター表示ランプ	状態
赤	充電中
青	充電完了
点灯しない	故障などのおそれ

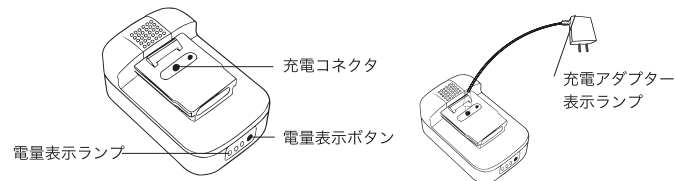

※注意事項:

- ・出荷後のバッテリーパックは完全に充電されていないため、ご使用前に充電することをお勧めします。
- ・完全に充電するには約1～5時間かかります。充電時間は、バッテリー残量によって異なります。
- ・使用中に自動的に高電圧モードから省エネモードに切り替わる場合は、バッテリーが不足しているため、すぐに充電してください。
- ・バッテリー残量が減ると、保護するために本体の電源が自動的にオフになります。その場合、すぐに充電してください。

本体のメンテナンス

①給水口フィルター：給水口の詰まり・噴射量の減少を防ぐため、給水口フィルターは定期的に清掃してください。

方法：下図のように、本体下部のコネクト部分のフィルターを取り外して清掃します。

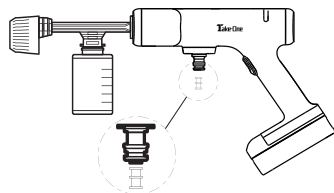

②給水パイプのフィルター：給水パイプの給水口が詰まり、噴出量が減るのを防ぐために、給水パイプのフィルターは定期的に清掃してください。

方法：下図のように、給水パイプのフィルターカバーを取り外し、フィルターを引き出して清掃します。

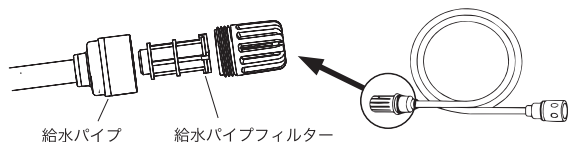

収納と保存

使用後はバッテリー・ノズル・給水パイプを取り外してください。また、収納する前に、本体と給水パイプ内の水を排出してください。

注意事項

1. 本体を火元や他の高温場所に近づけないでください。
2. バッテリーパックを熱源や火源に近づけないようにし、直射日光環境下での保管を避けてください。
3. バッテリーパックに強い衝撃を与えないでください。
4. バッテリーパックが接触してショートすることを防ぐために、バッテリーパックを個別で保管してください。
5. バッテリーパックを分解しないでください。
6. 小さなお子様の手の届かない場所に保管してください。
7. バッテリーパックを長期間充電したままにしないでください。
8. 本製品を長期間使用しない場合は、3ヶ月を目安に定期的に充電してください。
9. 長期保管後に使用する際には、バッテリーパックを十分に充電してからご使用ください。
10. 充電する前に充電アダプターに異常がないか確認してください。
11. 充電は必ず付属の充電アダプターを使用して、正規品以外の充電アダプターやバッテリーパックは使用しないでください。
12. 高圧モードの使用中は、人や動物、帯電装置などに向けて使用しないでください。
13. 電気部品を含む設備に本製品を使用しないでください。
14. 小さなお子様やお年寄りに本製品を使用させないようにしてください。
15. 本製品が誤って地面に落ち、破損や故障が見られた場合は、ただちに使用を中止してください。
16. バッテリーパックの性能が最適な、常温(20±5℃)で使用してください。

- 17.製品を洗浄する際は、柔らかい乾いた布などで拭いてください。
- 18.ソーブタンクにガソリン、アルコールなどの液体を入れないでください。
- 19.廃棄するバッテリーはゴミ箱に捨てずに、分別回収してください。
- 20.高温環境下や水に濡れる恐れのある場所での充電はご遠慮ください。
- 21.電源コードが破損した場合、危険を避けるためご使用を避け、メーカーまでお問い合わせください。

故障かなと思ったら

※使用中に異常が生じた場合は、カスタマーサポートに連絡する前に本書をよくお読みの上、以下の項目を確認してください。

現象	可能な原因	解決方法
電量表示ランプが点滅	バッテリーの電量が不足	充電器に繋いで充電してください。
電源が見つからない	バッテリーの電量が不足	充電器に繋いで充電してください。
本体が停止する	温度上昇を防ぐため保護している	温度が下がってから電源を入れてください。
バッテリーが充電できない	アダプターの接続不良	電源コードを再度入れなおしてください。
	バッテリーの接触不良	電源が入っているかどうかを確認してください(電量表示ランプが点灯する)。
水の噴出量が少ない	フィルターの目詰まり	フィルターを清掃してください。
	給水パイプの異常	給水パイプを清掃・交換してください。
	不純物が混ざっている	きれいな水と交換してください。
	ノズルの詰まり	ノズルを清掃してください。
水を吸わない	給水パイプと給水口の接続不良	給水パイプと給水口を確認してください。
	フィルターのずれ・接続されていない	フィルターを奥まで差し込んでください。
	給水口のシールリングがはがれている・破損している	シールリングの取り付けまたは交換してください。

噴出の待ち時間が長い	省エネモード運転中	スマートモードに切り替えてください。
	噴出されない	「噴出量が少ない」の項目をご参照ください。
ノズルから水が漏れている	ノズルが完全に接続されていない	ノズルを再度入れ直してください。
	水道の蛇口から直接給水している	水圧負荷による内部破損防止のため止水弁はありません。
フィルターの目詰まりにより水が出ないまたは噴出量が少ないなどのお問い合わせが増えています。ごみがたまりやすいため、フィルターの定期的な清掃をお願いいたします。		

※それでも解決しない場合・その他の故障の場合は、カスタマーサポートまでお問い合わせください。

製品仕様

- 商品名：ハンディウォッシュャー
- 型番：HW200
- 本体重量(電池を含まない)：約1.1kg
- 定格圧力：2.2MPa
- 定格流量：180L/h
- 電池容量：2000mAh×5
- 充電時間：約3~4時間
- 作動時間：約18~20分
- 定格電圧：DC20V
- 充電器電圧：100-240V 50/60Hz 0.5A

環境保護

本製品の内蔵バッテリーには環境汚染の可能性のある物質が含まれています。製品を捨てる際は、一般ゴミと一緒に捨てないでください。自治体が規定している電子廃棄物回収所に渡してください。

保証について

初期不良(お届けより14日以内)を含めすべての不具合は状態を確認した上で、修理または交換の対応をいたします。通常保証期間12ヶ月(お届けより15日以降)の修理・交換にかかった場合の往復送料は弊社負担といたします。(場合によりお客様にご負担をお願いする場合がございます)

● お問い合わせの前に

下記項目のご準備をお願いいたします。

- ・購入者氏名
- ・購入店舗名
- ・購入店注文番号
- ・購入日
- ・製品名

不具合についてはわかる範囲で構いませんので、可能な限り詳しくお伝え下さい

- 1.いつから
- 2.どんなときに(何をしたときに)
- 3.どんな症状か
- 4.発生頻度
- 5.症状の再現の有無(動画撮影のご協力をいただく場合がございます)
- 6.症状が出る前に行ったこと

次の場合、保証期間内であっても有償修理または保証対象外となります。

- 保証書の紛失、またはレシートや購入履歴が不明または書き替えがあった場合
- 製品の改造、分解などがされている場合
- 使用方法の誤りや不注意などお客様理由が原因による破損・故障の場合
- 故障の原因がお客様による輸送・移動中の落下等の衝撃による破損・故障の場合
- 水没(水への落下・水濡れ事故など)による故障
- 一般家庭用以外に使用された場合の破損・故障

- 天災(地震・風水害・落雷・その他天変地異や異常電圧、指定以外の使用電源(電圧・周波数)などによる破損・故障
- 消耗品、本体以外の付属品の消耗
- 摩耗や劣化などによる寿命のある部品の交換
- 通常使用の範疇を越える状況下での故障

Take-One | ハンディウォッシャーHW200保証書

お客様	お名前		テイクワンテクノロジー株式会社 〒060-0001 北海道札幌市中央区北1条西7丁目1-15あおいビル お問い合わせLINE: @547dyshh お問い合わせメール: customer@take1tech.com
	ご住所	〒	
	電話番号		
	お届け	年 月 日	

保証期間: お届けより12か月/製品部品などの消耗品は6か月

※製品部品以外の付属品は保証対象外となります。

