

取扱説明書 保証書付

USER MANUAL

コードレスハンディクリーナー

CV100

ご使用前に必ず本説明書に目を通してください。
また本説明書は、大切に保管してください。

各部紹介

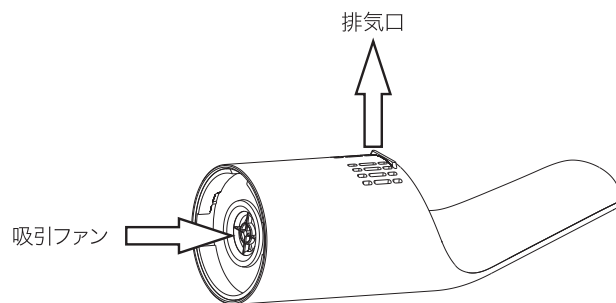
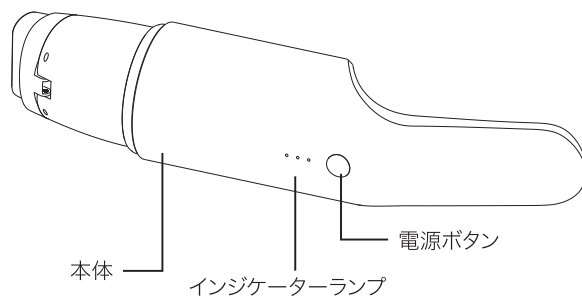
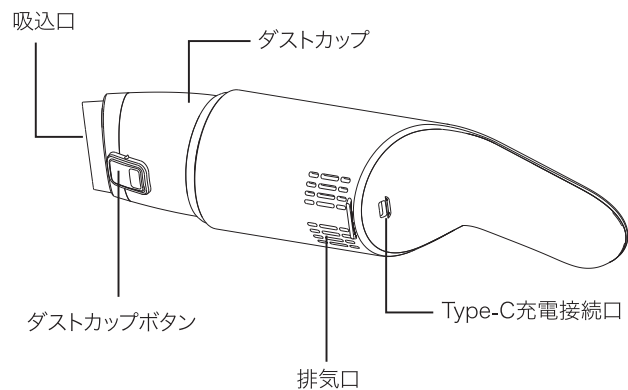

※異物が入らないように注意！！

同梱内容

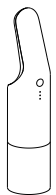

本体×1

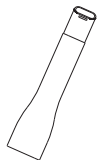

延長ノズル×1



ブラシ×1

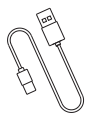

Type-C充電ケーブル×1

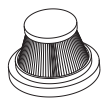

HEPAフィルター×1



取扱説明書×1

安全上のご注意

本製品をご使用になる前に、この「安全上のご注意」を必ず読み、その指示に従ってください。

- ・乳幼児が使用しないよう、または子供の近くで使用される際はご注意ください。
- ・感電事故を防ぐため、濡れた手で本製品を取り扱ったり、電源を接続したりしないでください。
- ・ダストカップを掃除する際は、必ず電源を切って、電源ケーブルは外してください。
- ・本体は防水仕様ではありません。、水分を吸ったり本体を水洗いしないでください。
- ・火事や故障、変色を防ぐため、ガソリン、アルコール類似品、その他の化学用品などで本体を拭かないでください。
- ・故障を防ぐため、吸込口と排気口の異物の混入にご注意ください。
- ・お客様ご自身で本製品を分解、修理、改造はしないでください。
- ・火事や爆発を防ぐため、火の気のある場所や、腐食性・可燃性・金属粉塵などの可能性がある環境で本製品を使用しないでください。
- ・製品の破損、変形、故障を防ぐため、本体の落下、投げる、振り回す、叩くことをしないでください。
- ・本製品に異音、異臭、温度異常がある場合は、ただちに使用を停止してください。
- ・高温・多高温環境で本製品を使用しないでください。
- ・本体を分解すると、再び組み立てができない構造になっています。
- ・リチウムイオン電池の取り出しは行わないでください。
- ・本体の廃棄は自治体の指示に行ってください。

充電方法及び電池残量の表示

1. 充電

本体の充電は、Type-C充電ケーブル(同梱)とUSBアダプター、又はカーチャージャー(DC 5V/2A)を使用してください(USBアダプターとカーチャージャーは別売り)。インジケータランプ3個が点灯すると、充電完了です。

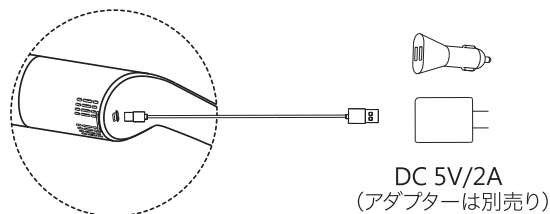

2. ランプ表示

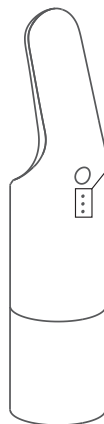

点灯	電池残量
○ ○ ○	約70%~100%
○ ○	約30%~70%
○	約1%~30%

ランプが点滅する、またはつかない時は充電が必要です。

使用方法

1. (起動)通常モード:

電源ボタンを2秒押しと、通常モードを起動します。

2. 強力モード:

通常モード起動後、再び電源ボタンを押すと、強力モードを起動します。

3. 起動停止:

強力モード起動後、再び電源ボタンを押すと、電源がオフになります。または通常モード起動後、電源ボタン2秒押しと、電源がオフになります。

延長ノズルの使い方

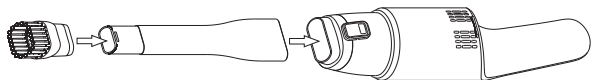

狭い場所の清掃は延長ノズルを本体の吸込口にセットしてご使用ください。清掃場所によって、ブラシをご利用ください。

ワンタッチダスト処理

ダストカップボタンを押すと、ワンタッチでごみを廃棄できます。ダストカップは取り外して、フィルターを分離して中を清掃することが可能です。(ダストカップ容量約120ml)。



ダストカップボタン

HEPAフィルター掃除及び交換

HEPA フィルターを掃除する際は、下図のようにダストカップの標準線(マーク)を“●”から“○”に回して、ダストカップを外してください。

HEPA フィルターはこまめに取り外して掃除してください。HEPA フィルターは半年ごとの交換をおすすめします。(使う頻度によって交換時期が異なります)

ダストカップを取り付ける際はカップ取り付け凸の位置と本体のみぞを合わせ、カップの標準線を“○”から“●”に回してロックします。

参考図

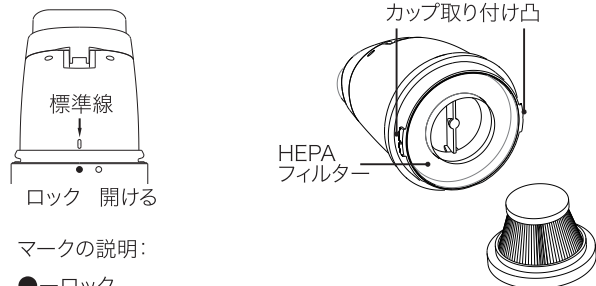

ロック 開ける

マークの説明:

●—ロック

○—開ける

※HEPAフィルターは水洗いしないでください。

故障時の対応

一般故障と対応方法

状態	考えられる理由	対処
電源が入らない	・バッテリーが消耗している	・充電してください。
吸引力が弱い	・バッテリーの残量が少ない ・吸込口がきちんと本体に差し込まれていない	・充電してください。 ・吸込口を本体にきちんと差し込んでください。
吸引力が弱い 運転音大きい	・ダストカップやフィルターにゴミが詰まっている ・フィルターが目づまりしている	・ダストカップのゴミを捨ててください。 ・ダストカップを取り外してフィルターをお手入れしてください。
充電しても 運転時間が短い	・室温が低すぎる場所や、高すぎる場所で充電すると正常に充電できないことがある	・5~35℃の、直射日光に当たらない場所で充電してください。
充電できない	・充電アダプターとケーブルが確実につながっていない	・充電アダプター/ケーブル確実にコンセントにつないでください。
充電が 終わらない	・室温・使用時間などにより充電時間が長くなることがある ・5V-2A非対応のケーブルまたはアダプターを使用した	・5~35℃の、直射日光に当たらない場所で充電してください。 ・充電に使用するケーブルとアダプターが正常か確認してください。 ・5V-2A以外のケーブルまたはアダプターの場合、充電時間が遅い場合があります。

改善されない場合は、アフターサービスにお問い合わせください。

説明書は予告なく変更される場合があります。最新の情報はHPをご覧ください。

商品仕様

商品名:コードレスハンディクリーナー
 型番:CV100
 本体サイズ:315×72×72mm
 重さ:600g
 ダストカップ容量:120ml
 吸引力:6000Pa(通常モードは4000Pa)
 騒音:70dB(A)
 入力:5V-2A
 消費電力:70W
 電池容量:2000mAh
 電池種類:リチウムイオンバッテリー
 連続使用時間:15分
 充電時間:約4.5時間

保証

初期不良(お届けより14日以内)を含めすべての不具合は状態を確認した上で、修理または交換の対応をいたします。通常保証期間12ヶ月(お届けより15日以降)の修理・交換にかかった場合の往復送料は弊社負担といたします。(場合によりお客様にご負担をお願いする場合がございます)

お問い合わせの前に

下記項目のご準備をお願いいたします。

- ・購入者氏名
- ・購入店舗名
- ・購入店注文番号
- ・購入日
- ・製品名

不具合についてはわかる範囲で構いませんので、可能な限り詳しくお伝え下さい

- 1.いつから
- 2.どんなときに(何をしたときに)
- 3.どんな症状か
- 4.発生頻度
- 5.症状の再現の有無(動画撮影のご協力をいただく場合がございます)
- 6.症状が出る前にいったこと

次の場合、保証期間内であっても有償修理または保証対象外となります。
 ●保証書の紛失、またはレシートや購入履歴が不明または書き替えがあった場合

- 製品の改造、分解などがされている場合
- 使用方法の誤りや不注意などお客様理由が原因による破損・故障の場合
- 故障の原因がお客様による輸送・移動中の落下等の衝撃による破損・故障の場合
- 水没(水への落下・水濡れ事故など)による故障
- 一般家庭用以外に使用された場合の破損・故障
- 天災(地震・風水害・落雷・その他天変地異や異常電圧、指定以外の使用電源(電圧・周波数)などによる破損・故障
- 消耗品、本体以外の付属品の消耗
- 摩耗や劣化などによる寿命のある部品の交換
- 通常使用の範疇を越える状況下での故障

Take-Oneコードレスハンディクリーナー CV100 保証書

お客様記入欄		お名前		〒	
		ご住所		() 年 月 日	
		電話番号		電話番号 ()	
		お買い上げ日			
		販売店名・電話番号			
				電話番号 ()	

保証期間:ご購入より1年間

テイクワンテクノロジー株式会社
 〒060-0001 北海道札幌市中央区北1条
 西7丁目1-15あおいビル
 メール: customer@take1tech.com
 カスタマーサポートLINE: @547dyshh
 (お急ぎの方はこちら)

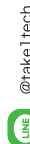

@take1tech



@take1tech



take1tech

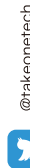

@takeonetech

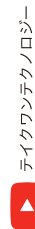

テイクワンテクノロジー