

Take-One P2Liteペット自動給餌器 取扱説明書

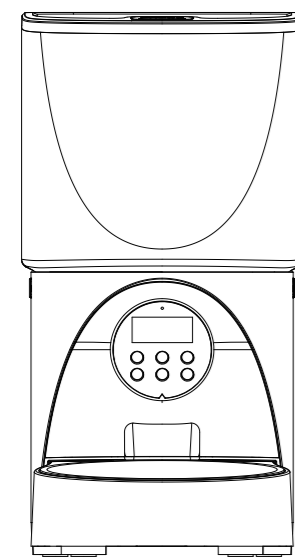

製品を使用する前によくお読みください。

安全に関するご注意

人やペットへの危害や物的損害のリスクを防ぐために、本製品を使用する際は「安全に関するご注意」をよく読み、必ずお守りください。
この取扱説明書は大切に保管してください。

- 必ず製品が正常に動作することを確認してからご使用ください。本製品の不具合および停電などの原因により何らかの問題が発生した場合、弊社および販売店は責任を負いかねますのでご了承ください。
- 本製品を猫、小中型犬の給餌目的以外で使用しないでください。
- 本製品にドライタイプのペットフード以外のものを入れないでください。
- 損傷や故障、異常がある時は使用しないでください。
- 万一、本製品から煙が出たり、変なにおいがしたり、製品が加熱したときはただちに使用を中止してください。
- ストーブなどの暖房器具、火のそば、直射日光が当たるなど高温の場所で使用しないでください。
- 0℃～40℃の室内環境でのみご使用ください。
- 湿気やほこりが多い場所に本体を置かないでください。
- 操作パネルなどの電子部品が損傷する可能性があります。本体部分を水に浸さないでください。
- ご自身で分解・改造をしないでください。これらを行った場合、弊社の保証サービスは利用不可となります。
- 製品が動作しない、または付属品が破損している場合、ご自身で修理しようとせずすぐにカスタマーサポートに連絡してください。
- 使用しない場合、または清掃する場合、電源プラグを抜いて電源が切れていることを確認してください。
- 濡れた手で電源アダプターを抜き差ししないでください。
- 電源アダプターを抜くときは、コードを引っ張らないでください。
- ペットが本体や電源コードをかじったり、じゃれたりなどのいたづらをさせないようにしてください。
- 電池はアルカリ乾電池(単一電池3本※別売)を使用してください。充電式電池は使用しないでください。
- 製品を移動する際、ふた、フードパケツ、フードトレイ部分を持ち上げないでください。両手で本体を持ち、直立状態を保ちながら持ち上げて運んでください。
- 直径2～12mmのドライフードのみ対応しています。それ以上の大きさのフードは引っかかったり、フード出口を塞いだり、故障に繋がる場合があります。
- 最大容量以上のフードをフードタンクに入れないでください。
- 作動中は本体を覗き込んだり、フード出口やフードタンク内に触れないでください。
- 本製品の上に乗ったり、重いものを上に乗せたりしないでください。
- 長期的に使用する場合、定期的にフードタンクやフードトレイを清掃してください。
- お手入れの際に、スチールたわしなどの目の粗い物や、シンナー・ベンジン・アルコールなどの揮発性の高い液体は使用しないでください。
- 本体に振動などの衝撃を与えないでください。
- パッケージや取扱説明書に記載されている注意事項をよく読んでください。

内容品一覧



はじめに

1. パッケージから付属品をすべて取り出します。
2. プロペラの凸部分をフードタンクのマークに合わせ、溝にはめ込みます。時計回りに回転させ、しっかり固定します。
3. フードタンクを本体と組み合わせ、両側のロックボタンで止め、固定します。
4. 乾燥剤を乾燥剤ポケットに入れます。
注※フードが傷まないよう、定期的に乾燥剤を交換することをおすすめします。
フードタンクふたを洗う前に必ず取り出してください。
5. フードトレイを本体に取り付けて完成です。

各部名称

1. フードタンクふた
2. ふた開閉ボタン
3. フードタンク
4. ディスプレイ
5. 操作パネル
6. フード出口
7. 本体
8. フードトレイ
9. スピーカー
10. 電源差し込み口
11. 電池ボックス

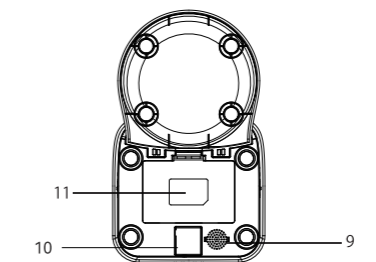
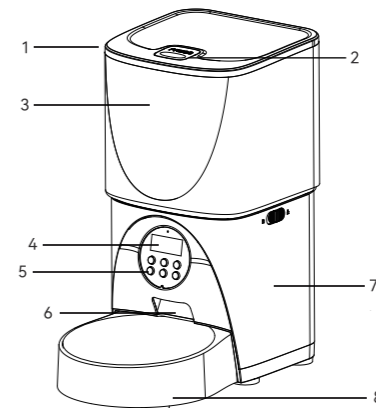

アイコン表示

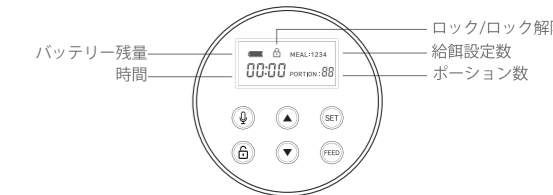

- バッテリー残量：コンセントから給電している場合はフルパワー状態で表示し、乾電池から給電している場合は電池残量を表示します。
- ロック/ロック解除：ロックの状態だと全ての操作が行えません。ロック解除ボタンを長押しするとロック解除ができます。
- MEAL 4食分セット可能。設定モードでは上下ボタンで選択メニューを切り替えできます。
- 00:00 現在時刻を表示します。
- PORTION 設定したポーション数を表示します。

ボタンの説明

- 録音ボタン：3秒間長押しすると「ビツ」という鳴り、10秒間録音が開始します。手を離すと「ビビツ」という音が鳴り、音声が保存されます。録音し直したい場合、この手順を繰り返してください。
※前に録音したデータは保存されません。
- 上/リセットボタン：設定時にメニューの選択・数字の入力ができます。また、リセットボタンとしても機能し、画面がロックされている時に5秒間長押しすると現在時刻と給餌設定がリセットされます。
- 設定ボタン：給餌予約の設定を行います。
- ロック解除ボタン：ロック状態で3秒間長押しすると画面のロックが解除され、アイコンがロック解除状態に変わり、すべての機能が使用できるようになります。
- 下ボタン：設定時にメニューの選択・数字の入力ができます。
- 給餌ボタン：短く押すと1ポーション分が給餌され、録音がある場合は同時に再生されます。
注※30秒操作しなかった場合、自動的にロックされます。

メンテナンス

ペットの健康を維持するために、製品を定期的に清掃してください。汚れがついたり、フードタンクに湿った餌が入ってしまった場合は、フードタンクを取り外して清掃できます。操作パネルを含む本体を柔らかい布などで拭きます。本体部分は水洗いできません。水をかけたり濡らしたりしないでください。製品を食洗機に入れしないでください。傷や破損の原因となります。

製品仕様

商品名：P2Lite
メーカー名：テイクワンテクノロジー
型番：P2LITE
製品サイズ：17.5×29.1×34cm
製品重量：1.54kg
フードタンク容量：4L
カラー：ホワイト+スケルトンブラック
材質：ABS、304ステンレス
表面加工：マット
録音件数：1
録音秒数：10秒
対応フード：ドライフードのみ（直径2～12mm）
1日最大給餌回数：4回
1回最小給餌量：10g±2g
1回最大給餌量：200g
電圧/電流：5V/1A
使用電池：単1乾電池×3本（別売り）
保証：1年間メーカー保証(消耗品は初期不良のみ)

操作手順

01 | 電源の接続

- ◎ 5V/1A 電源アダプターをコンセントに差し込み、本体に接続します。
- ◎ 停電等のアクシデントに備え、本体の下部にある電池ボックスを開け、単1電池3本（別売）を取り付けます。
- ◎ ディスプレイが自動的に点灯し、製品の電源が入っていることを示します。

注※
電源を入れる前に、すべての部品が完全に乾燥していることを確認してください。

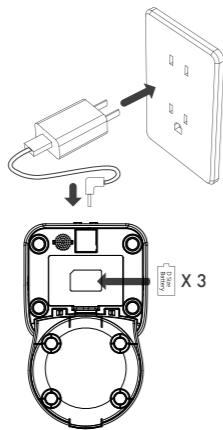

02 | フードをフードタンクに入れる

◎ フードタンクにドライフードを入れます。蓋を閉じるには、フードタンクふたボタンを押したままにし、サイドクリップの位置を合わせ、フードタンクふたボタンを放してフードタンクと蓋を固定します。

注※缶詰など水気のあるペットフードは入れないでください。ペットフードの推奨サイズは2～12mmです。



03 | 現在時刻設定

- ◎ 画面のロックを解除するには、**🔒** ボタンを3秒間長押しします。
- ◎ **🕒** ボタンを3秒間長押しするとディスプレイの時刻が点滅します。
- ◎ **🕒/🕒** ボタンを押して数字をスクロールし、時間を設定します。
- ◎ **🕒** ボタンを押すと分設定に移動し、時設定と同じように分を設定します。



04 | スケジュール設定

- ◎ 現在時刻を設定後、**🕒** ボタンを押すとディスプレイの給餌数が点滅します。
- ◎ **🕒/🕒** ボタンを押して、1日1～4食を設定します。



05 | 給餌の時間と量を設定

給餌数を設定すると、ディスプレイに現在の給餌数が点滅します。
例：給餌数「3」が点滅している場合は、1日3食が設定されていることを意味します。



給餌時間設定

- ◎ **🕒** ボタンを押すと、時刻アイコンの時間欄が点滅します。
- ◎ **🕒/🕒** ボタンを押して時間を設定し、SETボタンを押します。
- ◎ 同じ手順で分を設定します。



給餌ポーション数設定

- ◎ **🕒** ボタンを押すとポーション数が点滅します。
- ◎ **🕒/🕒** ボタンを押してポーション数を設定します。
- ◎ 必要に応じて、**🕒** ボタンを押し、2食目から4食目まで以上の手順を繰り返します。

注※1ポーションは10±2gです。ペットフードの種類により1ポーションあたりのg数が変わります。使用前とフードを変えたときに必ず1ポーションあたりのg数を計り、そのg数に応じてポーション数を設定してください。

06 | 音声録音

- ◎ 3秒間長押しすると「ピッ」という音が鳴り、10秒間の録音が始まります。手を離すと「ピピッ」という音が鳴り、音声が入ります。
- ◎ 録音ボタンを短く押すと、録音した音声を確認できます。
- ◎ 録音したい場合、この手順を繰り返してください。

注※
録音があるときに押した場合のみ再生されます。給餌時間になると、給餌と再生を同時に行います。



07 | 手動給餌

◎ 画面ロックを解除した後、フィードボタンを押すと1ポーションずつ給餌します。

注※
給餌スケジュールには影響しません。

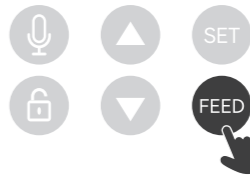

08 | 設定をリセットする

◎ 画面ロック状態で上ボタンを5秒間長押しすると、すべての設定（時間、給餌計画と1食あたりのポーション数、録音）がリセットされます。

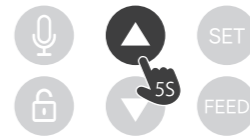

トラブルシューティング

Q&A

Q：どのボタンを押しても動作しません。

A：30秒以内に操作がない場合は画面をロックします。ロックを解除するには、ロック解除ボタンを3秒間長押ししてください。

Q：給餌スケジュールの内容を忘れてしまった

A：画面のロックを解除して設定ボタンを押すと、設定内容が表示されます。（ただし、1食あたりの量は表示されません）

Q：フードが出てきません。

- A：1) 必ずドライフードを入れてください。フードの直径は2～12mm である必要があります。
2) 電池残量が低下していないか確認してください。
3) 電源アダプターが接続されているかどうか確認してください。
4) 乾電池が取り付けられていないときに電源が切れていないか確認してください。電源が切れた場合は、給電計画をリセットしてください。

Q：ディスプレイが点灯しません。

- A：1) 30秒以内に操作がない場合は画面がロックされ、暗くなります。画面のロックを解除するには、ロック解除ボタンを3秒間長押ししてください。
2) 電源アダプターが接続されているか、乾電池が取り付けられているかを確認します。
3) 製品を電源に接続してもディスプレイが点灯しない場合は、アフターサービスに連絡してください。

Q：給餌中に録音が再生されません。

A：画面のロックを解除して録音ボタンを押し、正常に録音されていることを確認してください。音が聞こえない場合は、再度録音する必要があります。

カスタマーサポート

カスタマーサポートへのご連絡の前に、以下の項目のご準備をお願いいたします。
・製品名/注文番号/購入日/購入店舗名/お客様氏名、またはご購入者様氏名
・不具合についてはわかる範囲で構いませんので、可能な限り詳しくお伝えください。

ご準備がお済みになりましたら、以下へご相談ください。



保証について

- ・本製品はご購入より1年間の製品保証となっております。
- ・消耗品は初期不良のみ保証いたします。
- ・保証期間中に、正しく使用されていたにもかかわらず故障が発生した場合はカスタマーサポートへ修理をご依頼ください。
- ・弊社へお送りいただき、不具合症状が確認できた場合には無償修理いたします。
- ・初期不良の場合につきましても、一度弊社へお送りいただき、不具合症状を確認できた場合に交換などの対応をさせていただきます（ご購入日から1週間以内にお送りください）。
- ・保証期間経過後の修理につきましてはご相談ください。※有償修理となります。
- ・本製品の保証範囲は日本国内に限り有効です。

保証期間内であっても、以下の状態を確認した場合、保証対応はいたしかねます。

- ・保証書の紛失、またはレシートや購入履歴が不明または書き替えがあった場合
- ・製品への改造などが加えられている場合
- ・使用方法の誤りなど、お客様ご自身の原因による故障の場合
- ・故障の原因がお客様による輸送・移動中の落下等の衝撃による破損・故障の場合
- ・製品のお手入れ・清掃など取扱説明書に記載されているメンテナンスを行っていないと判断される場合
- ・落下など、外部からの衝撃による故障の場合
- ・水没や火元などが原因とされる故障の場合
- ・天災(地震・風水害・落雷、その他災害や異常電圧、指定以外の電源・電圧・周波数など)が原因の故障の場合
- ・一般家庭用以外に使用された場合の破損・故障
- ・消耗品、本体以外の付属品の消耗
- ・摩耗や劣化などによる寿命のある部品の交換
- ・通常使用の範囲を超える状況下での故障



◀ 消耗品(乾燥剤・電源コードなど)の販売や
その他商品の情報は公式HPから

〒060-0001
北海道札幌市中央区北1条西7丁目1-15あおいビル
テイクワンテクノロジー株式会社