

E-mail:
support@taotronics.com

MANUFACTURER

Manufacturer: Shenzhen NearbyExpress Technology Development Co.,Ltd.
Address: Floor 7, Building E, Galaxy World Phase II, Shenzhen, China

Learn more about the EU Declaration of Conformity:
<https://www.taotronics.com/pages/user-manual>



04-23-2020
TT-BH088_V1.4

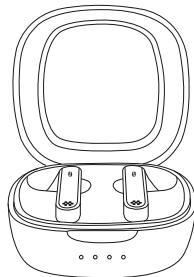

Model: TT-BH088
TaoTronics SoundLiberty 88
True Wireless Stereo Earbuds
User Guide

CONTENTS

English	01-11
Deutsch	12-24
Français	25-37
Español	38-51
Italiano	52-64
日本語	65-76

PACKAGE CONTENTS (Fig. 1)

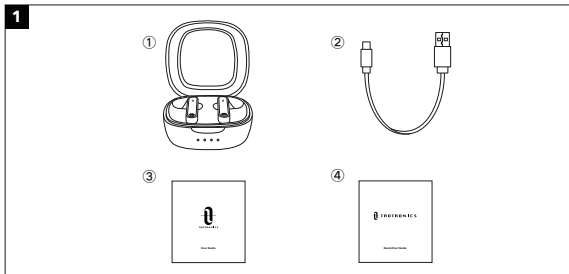

EN

- ① TaoTronics True Wireless Stereo Earbuds (TT-BH088)
- ② 1 x USB-C Charging Cable
- ③ 1 x User Guide
- ④ 1 x Quick Start Guide

DE

- ① TaoTronics True Wireless Stereo-Kopfhörer (TT-BH088)
- ② 1 x USB-C Ladekabel
- ③ 1 x Bedienungsanleitung
- ④ 1 x Schnellstart-Anleitung

FR

- ① TaoTronics Écouteurs Bluetooth Sans Fil (TT-BH088)
- ② 1 x Câble de Charge USB-C
- ③ 1 x Manuel de l'Utilisateur
- ④ 1 x Guide de Démarrage Rapide

ES

- ① Auriculares Inalámbricos Estéreo TaoTronics (TT-BH088)
- ② 1 x Cable de Carga USB-C
- ③ 1 x Manual de Usuario
- ④ 1 x Guía de Inicio Rápido

IT

- ① Auricolari Stereo True Wireless Stereo TaoTronics (TT-BH088)
- ② 1 x Cavo di Ricarica USB-C
- ③ 1 x Manuale Utente
- ④ 1 x Manuale di Avvio Rapido

JP

- ① TaoTronics完全ワイヤレスステレオイヤホン (TT-BH088)
- ② 1 x USB-C充電ケーブル
- ③ 1 x 取扱説明書
- ④ 1 x クイックスタートガイド

PRODUCT DIAGRAM (Fig. 2)

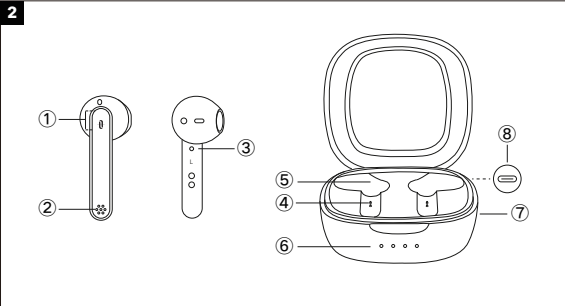

EN

- 1 Multifunction Touch Control
- 2 Microphone
- 3 LED Indicator
- 4 Charging Contacts
- 5 Charging Slot
- 6 Charging Indicator
- 7 Charging Case
- 8 USB-C Charging Port

DE

- 1 Multifunktions-Touch-Steuerung
- 2 Mikrofon
- 3 LED-Anzeige
- 4 Ladekontakte
- 5 Ladeschacht
- 6 Ladeanzeige
- 7 Ladehülle
- 8 USB-C-Ladeanschluss

FR

- 1 Multifonction Touche Tactile
- 2 Microphone
- 3 Voyant à LED
- 4 Contacts de Charge
- 5 Slot de Charge
- 6 Voyant de Charge
- 7 Boîtier de Charge
- 8 Port de Charge USB-C

ES

- 1 Control Táctil Multifunción
- 2 Micrófono
- 3 Indicador LED
- 4 Contactos de Carga
- 5 Ranura de Carga
- 6 Indicador de Carga
- 7 Estuche de Carga
- 8 Puerto de Carga USB-C

IT

- 1 Controllo Touch Multifunzione
- 2 Microfono
- 3 Indicatore LED
- 4 Charging Contacts
- 5 Slot per la Ricarica
- 6 Indicatore di Ricarica
- 7 Custodia per la Ricarica
- 8 Porta di Ricarica USB-C

JP

- 1 多機能タッチコントロール
- 2 マイク
- 3 LEDインジケータ
- 4 充電接続部
- 5 充電スロット
- 6 充電インジケータ
- 7 充電ケース
- 8 USB-C充電ポート

IMPORTANT SAFETY INSTRUCTIONS

Please read the instructions thoroughly before using this product and retain it for future reference.

Hearing Safety

- Do not wear earbuds with high volume for a long time to avoid damaging your hearing.
- Set the earbuds to low volume before you put them on, then increase the volume gradually as per your preference.
- Do not set volume too high to stay aware of your surroundings.
- Please refer to local laws and regulations if you want to answer phone calls via this device during driving.
- For your safety, avoid distraction from music or phone calls when you are driving or doing other activities with potential dangers.

Warning: Please set the volume to proper level to avoid hearing damages.

Caution

- Do not expose this product to high temperatures.
- Do not immerse the earbuds into water or expose them to humidity for a long time.
- Do not clean the product with detergent containing alcohol, ammonia, benzene or abrasives.
- Avoid dropping.
- Place the earbuds back into the charging case when not in use and keep it away from children and pets to avoid choking hazard.
- Unauthorized disassembly of any parts of this product is forbidden, which

may cause fire hazard, warranty voidance, and/or property loss.

- Close attention is needed when using near children.
- Keep the charging case away from water, rain or any other liquid.
- Don't use the product in thunderstorm to avoid malfunction or electric shock.
- Always ask a professional technician or authorized personnel for repair.



This product contains lithium battery. Never expose it to excessive heat such as direct sunlight or fire to avoid explosion.

SMART AI NOISE REDUCTION TECHNOLOGY FOR CLEAR CALLS



Elevoc Vocplus is a DNN-based noise reduction technology that can extract your speech intelligently and make your caller hear your clear voice by removing background noises.

WEAR YOUR EARBUDS

Please wear the earbuds as shown below (Fig. 3).

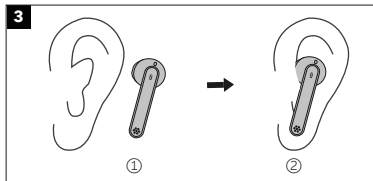

Pictures only for reference.

Bluetooth Caution

- When the device is connected wirelessly to another device, place the two devices close to each other to achieve their normal functionalities and avoid possible signal interference.
- The maximum effective Bluetooth range may vary with the environmental circumstances.
- When using a wireless connection, make sure there are no obstacles between the two devices. Obstacles including walls and fences may shorten the effective range.

USING YOUR EARBUDS

Charging

Charging the Earbuds

1. Put the earbuds into the charging case as per the L (left) and R (right) marks (Fig. 4).
2. Cover the lid and charging will start automatically (Fig. 5).

Note:

- Please fully charge the earbuds when using them for the first time.
- When battery is low, a "Battery low" voice prompt will be heard (if you are wearing the earbuds). Please charge it in time or the earbuds will turn off automatically around 10 minutes later.
- Charge the earbuds at least once every 3 months when not using for a long time.

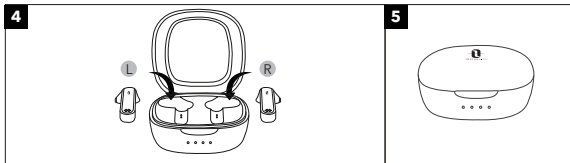

Charging the Charging Case

1. Connect the charging port with any USB charging adapter or active computer USB port (Fig. 6).
2. The four charging indicators will light up progressively.

Note: Unplug the charging cable (timely) when fully charged.

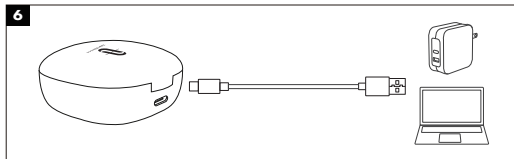

Power On (Fig. 7)

Uncover the lid and they will power on automatically.

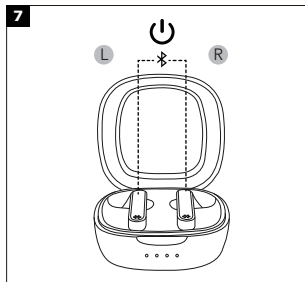

Power Off (Fig. 8)

Put the earbuds into the charging case and close the lid, they will turn off automatically.

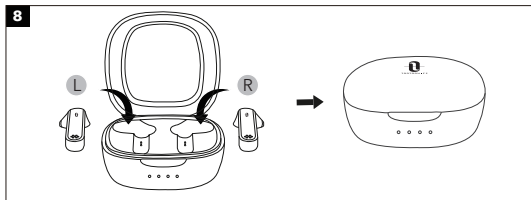

Pairing

- You can use one earbud or both earbuds as per your preference. Please refer to the corresponding pairing instructions.
- Before pairing, please turn off other Bluetooth devices and place the device to be connected close to the earbuds.
- When the earbuds are disconnected from your device for more than 10 minutes, they will turn off automatically.

Couple Earbuds Mode

1. Uncover the lid to turn on the earbuds, they will connect with each other automatically. The LED indicators on both earbuds will flash quickly in white indicating the earbuds are in pairing mode now.
2. Turn on the Bluetooth function on your device and search for nearby devices. Find "TAOTRONICS SoundLiberty 88" in the searching results, tap on the name to connect.
3. Once connected, the LED indicators on both earbuds will turn off.

Note:

- The earbuds can remember the devices paired previously, and will attempt to pair with the last connected device. If re-pairing failed, the earbuds will enter pairing mode.
- It is not recommended to wear the two earbuds on different people. If necessary, please keep the two earbuds close to each other in couple earbuds mode.

Single Earbud Mode

Single Earbud Mode is available only when the earbuds have been paired with your device in Couple Earbuds Mode.

1. Take out one earbud from the charging case, and make sure the other one is placed in the charging case and the lid is covered.
2. It will try to pair with the last paired device in Couple Earbuds Mode. Once connected, the LED indicator on the earbud will turn off.
3. If pairing failed, re-pair both earbuds with your Bluetooth® device first as instructed in "Couple Earbuds Mode" section.

Note:

If you want to change to couple mode, simply take out the other earbud from the charging case, they will pair with each other automatically.

Clear Pairing List

If you failed to pair your device with the earbuds, please clear the pairing history as instructed below:

1. If you have paired your device with the earbuds before, remove "TAOTRONICS SoundLiberty 88" from the Bluetooth device list first.
2. Take out one of the earbuds, and make sure the other one is placed in the charging case and the lid is covered. Wear the earbud, press and hold the Multifunction Touch Control of the earbud for 10 seconds until a toot sound

is heard. The pairing history is then cleared with the earbud off.

- Uncover the lid, take out the other earbud, press and hold its Multifunction Touch Control for 10 seconds until a toot sound is heard. The pairing history is then cleared with the earbud off.
- Put both earbuds back into the charging case, close the lid, then uncover it to re-pair with your Bluetooth® device as instructed in “**Pairing**” section.

Note:

If you want to pair the earbuds with another device when you have already paired them with a device, deactivate the Bluetooth function on the paired device or clear “TAOTRONICS SoundLiberty 88” from its Bluetooth list. Restore the earbuds to factory settings as instructed above if pairing failed.

OPERATION AND FUNCTIONS

Function	Operation	Voice Prompt
Play / Pause	<ul style="list-style-type: none"> Tap the Touch Control on either of the earbuds twice under music Put on / take off the earbuds 	/
Volume +	Tap and hold the Touch Control on the right earbud for more than 3 seconds	Toots when highest setting is reached
Volume -	Tap and hold the Touch Control on the left earbud for more than 3 seconds	/

Next Track	Tap the Touch Control on the right earbud three times	/
Previous Track	Tap the Touch Control on the left earbud three times	/
Answer Phone Call	<ul style="list-style-type: none"> Tap the Touch Control on either of the earbuds once Put on both earbuds 	/
Hang up Phone Call	Tap the Touch Control on either of the earbuds twice	/
Decline an Incoming Call	Tap and hold the Touch Control on either of the earbuds for 2 seconds	Call rejected
Turn On / Off Voice Control	When paired successfully, tap and hold the Touch Control on either of the earbuds for 2 seconds until a beep is heard	Toot
Clear Pairing List	Refer to the “Clear Pairing List” section	/
Go into Pairing Mode	Refer to the “Pairing” section	Pairing
Successfully paired with your device	/	Connected

Bluetooth out of Range / Failed to pair with your device	/	Disconnected
--	---	--------------

Note: The Multifunction Touch Control is available only when you are wearing the earbuds.

CLEANING AND MAINTENANCE

1. Clean the earbuds and the charging case on a regular basis.
 2. Use dry and soft cotton cloth to wipe the unit.
- Note:** Do not insert anything into the product.
3. Keep away from sharp objects to avoid scratches.
 4. Put the unit in a dry and shady place if it is to be idle for a long time.
 5. Do not clean the product with detergent or chemicals.

TROUBLESHOOTING

No.	Problem	Solution
1	Failed to turn on the earbuds	Earbuds low battery, please charge them
2	Failed to charge the earbuds	<ul style="list-style-type: none"> • Place the earbuds into the charging case properly • Make sure the charging case is charged fully
3	Can't charge the charging case	Make sure the charging cable is intact and plugged in properly

4	Can't find "TAOTRONICS SoundLiberty 88" in the Bluetooth device list	<p>The earbuds reconnected with previously paired device automatically:</p> <ul style="list-style-type: none"> • Deactivate the Bluetooth function of previously paired device or clear "TAOTRONICS SoundLiberty 88" from its Bluetooth device list, and then search again • Put the device to be connected close to the earbuds
5	Failed to pair the earbuds with your device	<ul style="list-style-type: none"> • Turn on the device and activate its Bluetooth function before pairing • Bring the earbuds into pairing mode as instructed in the "Pairing" section
6	Failed to use a single earbud	<ul style="list-style-type: none"> • As instructed in Single Earbud Mode, make sure both earbuds are paired with your device first. • Then follow the steps to pair the single (left or right) earbud with your device. • Once paired, you can freely use the single (left or right) earbud.
7	No sound in one of the earbuds in couple earbuds mode	Place both earbuds back to the charging case then take them out, they will pair with each other automatically. If pairing failed, restore them back to the factory settings as instructed in the "Clear Pairing List" section

8	Poor sound quality	<ul style="list-style-type: none"> • Wear the earbuds properly and keep them close to each other. • Place the connected device close to the earbuds or remove the obstacles between them • Clear the debris on the earbuds
9	Unstable connection	<ul style="list-style-type: none"> • Keep the earbuds close to your Bluetooth device • The effective distance may shorten with obstacles in the way • Turn off other Bluetooth devices to decrease the interference
10	Can't hear the other party during a phone call	Set the volume to higher level
11	The other party can't hear your voice during a phone call	Free the built-in microphone of any covers
12	Multifunction Touch control of the earbuds is unresponsive	Place the two earbuds into the charging case and cover the lid, disconnect the Bluetooth connection. Uncover the lid to turn on the earbuds and pair again.

WARRANTY AND SERVICE

If any problems occur, please contact the TaoTronics Customer Care Centre via the contact information listed in this User Guide.

WICHTIGE SICHERHEITSHINWEISE

Bitte lesen Sie sich die Anleitung sorgfältig durch, bevor Sie das Produkt benutzen, und bewahren Sie sie zur künftigen Bezugnahme gut auf.

Gehörschutz

- Um Gehörschäden zu vermeiden, sollte man Kopfhörer nicht über längere Zeit bei hoher Lautstärke tragen.
- Regeln Sie die Kopfhörer-Lautstärke herunter, bevor Sie sie aufsetzen, und erhöhen Sie die Lautstärke dann schrittweise nach Bedarf.
- Sie sollten die Lautstärke nicht zu stark erhöhen, damit Sie Ihre Umgebung weiterhin wahrnehmen.
- Bitte achten Sie auf lokale Gesetze und Richtlinien, wenn Sie während des Autofahrens Telefonate über dieses Gerät führen wollen.
- Zu Ihrer eigenen Sicherheit sollten Sie Ablenkungen durch Musik oder Telefonate beim Fahren oder anderen Aktivitäten, die mögliche Gefahren bergen, meiden.

Warnung: Bitte stellen Sie die Lautstärke richtig ein, um Gehörschäden zu vermeiden.

Achtung

- Setzen Sie dieses Produkt keinen hohen Temperaturen aus.
- Tauchen Sie die Kopfhörer nicht unter Wasser und setzen Sie sie nicht über längere Zeit Feuchtigkeit aus.
- Reinigen Sie das Produkt nicht mit Reinigungsmitteln, die Alkohol, Ammoniak, Benzol oder Schleifkörper enthalten.
- Lassen Sie das Produkt nicht herunterfallen.
- Legen Sie die Kopfhörer wieder in die Ladehülle, wenn Sie sie nicht benutzen, und halten Sie sie von Kindern und Haustieren fern, damit sie

nicht verschluckt werden.

- Um Brandgefahr, Garantiausfall und/oder Vermögensschaden zu vermeiden, sollten Sie dieses Produkt weder auseinanderbauen noch selbst reparieren.
- Bei Verwendung in der Nähe von Kindern ist Vorsicht geboten.
- Schützen Sie die Ladehülle vor Regen, Wasser und anderen Flüssigkeiten.
- Verwenden Sie dieses Produkt nicht bei Gewitter, damit es nicht zu Fehlfunktion oder Stromschlägen kommt.
- Suchen Sie bezüglich Reparaturen stets professionelle Techniker oder autorisiertes Personal auf.



Dieses Produkt enthält Lithium-Akkus. Setzen Sie das Produkt keiner übermäßigen Hitze wie langfristiger direkter Sonneneinstrahlung oder Feuer aus, da dies Explosionsgefahr birgt.

SMART AI NOISE REDUCTION TECHNOLOGY FÜR KLARE ANRUF



ELEVOC
VOCPLUS^{AI} Audio

ElevoC VocPlus ist eine DNN-basierte Rauschunterdrückungstechnologie, mit der Sie Ihre Sprache intelligent extrahieren und Ihren Anrufer Ihre klare Stimme hören lassen können, indem Sie Hintergrundgeräusche entfernen.

TRAGEN IHRER OHRHÖRER

Tragen Sie die Ohrhörer bitte wie unten gezeigt (Bild 3).

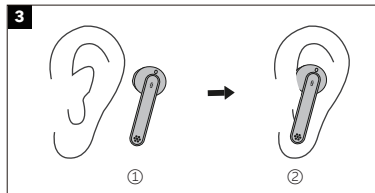

Die Bilder dienen nur als Referenz.

Achtung Bluetooth

- Wenn das Gerät kabellos mit einem anderen Gerät verbunden ist, sollten sich beide Geräte nah beieinander befinden, um ihre normale Funktionalität zu gewährleisten und mögliche Signalstörungen zu vermeiden.
- Die maximale Bluetooth-Funktionsreichweite sich je nach Umgebung ändern kann.
- Wenn Sie eine kabellose Verbindung nutzen, sollten sich zwischen den beiden Geräten keine Hindernisse befinden. Hindernisse, einschließlich Wände und Zäune, können die Funktionsreichweite mindern.

VERWENDUNG IHRER OHRHÖRER

Ladevorgang

Laden der Ohrhörer

1. Legen Sie die Ohrhörer entsprechend der Markierungen L (links) und R (rechts) in die Ladehülle (Bild 4).
2. Sobald Sie den Deckel schließen, beginnt der Ladevorgang automatisch (Bild 5).

Anmerkung:

- Bitte laden Sie die Ohrhörer vollständig auf, wenn Sie sie zum ersten Mal benutzen.
- Wenn der Akkustand niedrig ist, ertönt die Ansage "Battery low" (wenn Sie die Ohrhörer tragen). Wenn Sie die Ohrhörer nicht rechtzeitig aufladen, schalten Sie sich etwa 10 Minuten später automatisch ab.
- Laden Sie die Ohrhörer mindestens alle 3 Monate auf, wenn Sie sie längere Zeit nicht benutzen.

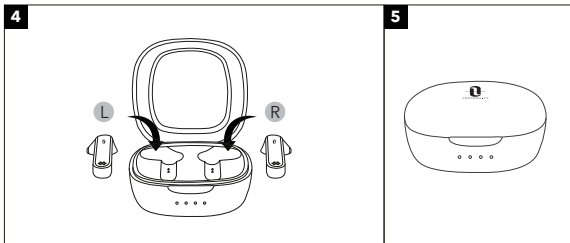

Laden der Ladehülle

1. Schließen Sie den Ladeanschluss an einem beliebigen USB-Ladeadapter oder einem aktiven Computer-USB-Anschluss an (Bild 6).
2. Die vier Ladelämpchen leuchten dann schrittweise auf.

Anmerkung: Ziehen Sie das Ladekabel nach vollständigem Laden ab.

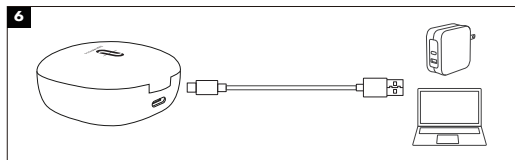

Einschalten (Bild 7)

Öffnen Sie den Deckel und sie schalten sich automatisch ein.

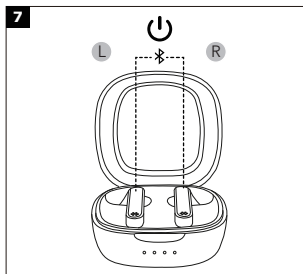

Ausschalten (Bild 8)

Legen Sie die Ohrhörer in die Ladehülle und schließen Sie den Deckel, , schalten sie sich automatisch aus.

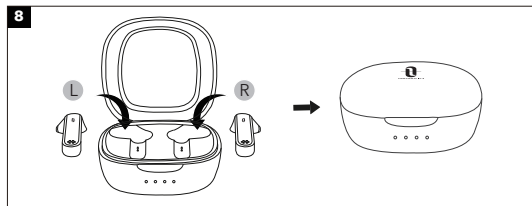

Koppeln

- Sie können einen oder beide Ohrhörer verwenden, ganz wie Sie wollen. Bitte beachten Sie die jeweiligen Kopplungshinweise.
- Schalten Sie andere Bluetooth-Geräte vor dem Koppeln aus und legen Sie das zu verbindende Gerät nah an die Ohrhörer.
- Wenn die Ohrhörer über 10 Minuten von Ihrem Gerät getrennt sind, schalten Sie sich automatisch ab.

Paarmodus der Ohrhörer

1. Wenn Sie den Deckel öffnen, um die Ohrhörer einzuschalten, verbinden sich die beiden automatisch miteinander.
2. Die LED-Anzeigen beider Ohrhörer blinken schnell weiß, um anzuzeigen, dass sich die Ohrhörer jetzt im Kopplungsmodus befinden.
3. Schalten Sie die Bluetooth-Funktion Ihres Geräts ein und suchen Sie nach Geräten in der Nähe. Suchen Sie in den Suchergebnissen nach "

TAOTRONICS SoundLiberty 88" und tippen Sie zum Verbinden auf den Namen.

4. Sobald verbunden, die LED-Anzeigen auf beiden Ohrhörern erlöschen.

Anmerkung:

- Die Ohrhörer können sich zuvor gekoppelte Geräte merken und versuchen, sich mit dem zuletzt verbundenen Gerät zu verbinden. Sollte diese Verbindung fehlschlagen, wechseln die Ohrhörer in den Kopplungsmodus.
- Es wird nicht empfohlen, die zwei Ohrhörer auf zwei verschiedene Personen aufzuteilen. Falls doch nötig, halten Sie die beiden Ohrhörer im Paarmodus der Ohrhörer nahe beieinander.

Einzel-Ohrhörer-Modus

Der Einzel-Ohrhörer-Modus ist nur verfügbar, wenn die Ohrhörer im Paar-Ohrhörer-Modus mit Ihrem Gerät gekoppelt wurden.

1. Nehmen Sie einen Ohrhörer aus der Ladehülle und achten Sie darauf, dass der andere in der Ladehülle liegt und dass der Deckel geschlossen ist.
2. Es wird versucht, das zuletzt gekoppelte Gerät im Pair Earbuds-Modus zu koppeln. Sobald die Verbindung hergestellt ist, die LED-Anzeigen auf beiden Ohrhörern erlöschen.
3. Wenn das Pairing fehlgeschlagen ist, koppeln Sie zunächst beide Ohrhörer erneut mit Ihrem Bluetooth®-Gerät, wie im Abschnitt " Paarmodus der Ohrhörer" beschrieben.

Anmerkung:

Wenn Sie in den Paarmodus wechseln möchten, nehmen Sie einfach den anderen Ohrhörer aus der Ladehülle. Die beiden koppeln sich dann automatisch.

Bereinigen der Kopplungsliste

Sollte das Koppeln Ihres Geräts mit den Ohrhörern fehlgeschlagen sein, bereinigen Sie den Kopplungsverlauf bitte wie unten beschrieben:

1. Wenn Sie Ihr Gerät bereits vorher einmal mit den Ohrhörern gekoppelt haben, entfernen Sie "TAOTRONICS SoundLiberty 88" zuerst aus der Bluetooth-Geräteleiste.
2. Nehmen Sie einen der Ohrhörer heraus. Der andere Ohrhörer sollte sich dabei bei geschlossenem Deckel im Ladegehäuse befinden. Tragen Sie den Ohrhörer und halten Sie die Multifunktions-Touchsteuerung des Ohrhörers 10 Sekunden lang gedrückt, bis ein "Tut"-Signal ertönt. Der Kopplungsverlauf wird dann bei ausgeschaltetem Ohrhörer gelöscht.
3. Öffnen Sie den Deckel, nehmen Sie den anderen Ohrhörer heraus und halten Sie die Multifunktions-Touchsteuerung 10 Sekunden lang gedrückt, bis ein "Tut"-Signal ertönt. Der Kopplungsverlauf wird dann bei ausgeschaltetem Ohrhörer gelöscht.
4. Legen Sie beide Ohrhörer zurück ins Ladegehäuse, schließen Sie den Deckel und öffnen Sie ihn dann wieder, um die Ohrhörer wie im Kapitel "**Koppeln**" beschrieben erneut mit Ihrem Bluetooth®-Gerät zu koppeln.

Anmerkung:

Falls Sie die Ohrhörer mit einem anderen Gerät koppeln wollen, wenn diese bereits mit einem Gerät gekoppelt sind, deaktivieren Sie die Bluetooth-Funktion auf dem gekoppelten Gerät oder löschen Sie "TAOTRONICS SoundLiberty 88" aus dessen Bluetooth-Liste. Setzen Sie die Ohrhörer wie oben beschrieben auf Werkseinstellungen zurück, wenn das Koppeln fehlschlägt.

BEDIENUNG UND FUNKTIONEN

Funktion	Bedienung	Sprachhinweis
Wiedergabe / Pause	<ul style="list-style-type: none">• Tippen Sie zweimal auf die Touchsteuerung auf einem der Ohrhörer• Einsetzen / Abnehmen der Ohrhörer	/
Lautstärke +	Halten Sie die Touch-Steuerung auf dem rechten Ohrhörer länger als 3 Sekunden gedrückt	Tuten beim Erreichen der höchsten Einstellung
Lautstärke -	Halten Sie die Touch-Steuerung auf dem linken Ohrhörer länger als 3 Sekunden gedrückt	/
Nächstes Lied	Tippen Sie dreimal auf die Touchsteuerung am rechten Ohrhörer	/
Vorheriges Lied	Tippen Sie dreimal auf die Touchsteuerung am linken Ohrhörer	/
Auf Anruf antworten	<ul style="list-style-type: none">• Tippen Sie die Touch-Steuerung auf einem der Ohrhörer einmal an• Setzen Sie beide Ohrhörer ein	/
Auflegen	Tippen Sie die Touch-Steuerung auf einem der Ohrhörer zweimal an	/
Eingehenden Anruf ablehnen	Tippen und halten Sie die Touchsteuerung an einem der beiden Ohrhörer für 2 Sekunden	Anruf abgelehnt

Sprachsteuerung ein- / ausschalten	Wenn Sie das Koppeln erfolgreich durchgeführt haben, halten Sie die Touchsteuerung an einem der Ohrhörer 2 Sekunden lang gedrückt, bis Sie einen Piepton hören	Tuten
Bereinigen der Kopplungsliste	Sehen Sie sich hierzu das Kapitel "Bereinigen der Kopplungsliste" an	/
In den Kopplungsmodus wechseln	Sehen Sie sich hierzu das Kapitel "Koppeln" an	Koppeln
Erfolgreich mit Gerät gekoppelt	/	Connected
Bluetooth außer Reichweite / Koppeln mit Gerät fehlgeschlagen	/	Disconnected

Anmerkung: Die Multifunktions-Touch-Steuerung steht nur zur Verfügung, während Sie die Ohrhörer tragen.

REINIGUNG UND PFLEGE

1. Reinigen Sie die Ohrhörer und die Ladehülle regelmäßig.
2. Verwenden Sie ein trockenes und weiches Baumwolltuch, um das Gerät

abzuwischen. Anmerkung: Stecken Sie nichts in das Produkt.

3. Schützen Sie es vor scharfkantigen Gegenständen, um Kratzer zu vermeiden.
4. Lagern Sie das Gerät an einem trockenen und schattigen Ort, wenn Sie es längere Zeit nicht benutzen.
5. Reinigen Sie das Produkt nicht mit Reinigungsmitteln oder Chemikalien.

PROBLEMLÖSUNG

No.	Problem	Lösung
1	Einschalten der Ohrhörer fehlgeschlagen	Niedriger Akkustand der Ohrhörer, bitte laden Sie sie auf
2	Aufladen der Ohrhörer fehlgeschlagen	<ul style="list-style-type: none"> • Legen Sie die Ohrhörer korrekt in die Ladehülle • Stellen Sie sicher, dass die Ladehülle vollständig geladen ist
3	Aufladen der Ladehülle nicht möglich	Stellen Sie sicher, dass das Ladekabel intakt und richtig eingesteckt ist
4	"TAOTRONICS SoundLiberty 88" befindet sich nicht in der Bluetooth-Geräteleiste	<p>Die Ohrhörer haben sich automatisch mit einem schon einmal gekoppelten Gerät verbunden:</p> <ul style="list-style-type: none"> • Deaktivieren Sie die Bluetooth-Funktion des vorher gekoppelten Geräts oder löschen Sie "TAOTRONICS SoundLiberty 88" aus dessen Bluetooth-Geräteleiste und suchen Sie dann erneut • Legen Sie das zu verbindende Gerät nah an die Ohrhörer

5	Koppeln der Ohrhörer mit Ihrem Gerät fehlgeschlagen	<ul style="list-style-type: none"> • Schalten Sie das Gerät und dessen Bluetooth-Funktion vor dem Koppeln ein • Versetzen Sie die Ohrhörer wie im Kapitel "Koppeln" beschrieben in den Kopplungsmodus
6	Verwendung eines einzelnen Ohrhörers funktioniert nicht	<ul style="list-style-type: none"> • Achten Sie, wie im "Einzel-Ohrhörer-Modus" beschrieben, darauf, dass zuerst beide Ohrhörer mit Ihrem Gerät gekoppelt sind. • Befolgen Sie dann die Schritte, um den einzelnen (linken oder rechten) Ohrhörer mit Ihrem Gerät zu koppeln. • Nach dem Koppeln können Sie den einzelnen (linken oder rechten) Ohrhörer uneingeschränkt benutzen.
7	Kein Ton auf einem der Ohrhörer im Paarmodus	Legen Sie beide Ohrhörer in die Ladehülle zurück und nehmen Sie sie wieder heraus; sie koppeln sich automatisch miteinander. Sollte das Koppeln fehlschlagen, setzen Sie sie wie im Kapitel "Bereinigen der Kopplungsliste" zurück
8	Schlechte Soundqualität	<ul style="list-style-type: none"> • Tragen Sie die Ohrhörer richtig und halten Sie sie näher zusammen. • Verringern Sie die Distanz zwischen verbundenem Gerät und Ohrhörern oder entfernen Sie Hindernisse dazwischen • Reinigen Sie die Ohrhörer von Verschmutzungen

9	Instabile Verbindung	<ul style="list-style-type: none"> • Lassen Sie die Ohrhörer nah bei Ihrem Bluetooth-Gerät • Hindernisse können die Funktionsreichweite reduzieren • Schalten Sie andere Bluetooth-Geräte aus, um Störsignalen vorzubeugen
10	Gesprächspartner bei Telefonaten nicht hörbar	Erhöhen Sie die Lautstärke
11	Gesprächspartner kann bei Telefonaten Ihre Stimme nicht hören	Nehmen Sie jegliche Bedeckungen vom integrierten Mikrofon
12	Die Touch-Steuerung der Ohrhörer reagiert nicht	Legen Sie die beiden Ohrhörer in die Ladehülle, schließen Sie den Deckel und trennen Sie die Bluetooth-Verbindung. Öffnen Sie den Deckel, um die Ohrhörer wieder einzuschalten und zu koppeln

GARANTIE UND SERVICE

Sollten Probleme auftreten, kontaktieren Sie bitte das TaoTronics Kundenservice-Center mithilfe der Kontaktdetails in dieser Bedienungsanleitung.

CONSIGNES DE SÉCURITÉ IMPORTANTES

Veuillez lire attentivement les instructions avant d'utiliser ce produit et les conserver pour référence ultérieure.

Sécurité Auditive

- Ne portez pas les écouteurs à un volume élevé pendant une longue période, pour éviter d'endommager votre ouïe.
- Réglez les écouteurs sur un volume faible avant de les mettre en place, puis augmentez progressivement le volume selon votre préférence.
- Ne réglez pas le volume trop haut pour rester conscient de votre environnement.
- Veuillez vous référer aux lois et règlements locaux si vous voulez répondre aux appels téléphoniques via ce dispositif pendant que vous conduisez.
- Pour votre sécurité, évitez de vous laisser distraire par la musique ou les appels téléphoniques lorsque vous conduisez ou que vous effectuez d'autres activités comportant des dangers potentiels.

Avertissement: Veuillez régler le volume au niveau approprié pour éviter des dommages auditifs.

Précautions

- N'exposez pas ce produit à des températures élevées.
- Ne plongez pas les écouteurs dans l'eau et ne les exposez pas à l'humidité pendant une longue période.
- Ne nettoyez pas le produit avec un détergent contenant de l'alcool, de l'ammoniac, du benzène ou des abrasifs.
- Évitez de les faire tomber.
- Remplacez les oreillettes dans le boîtier de chargement lorsque vous ne les utilisez pas et gardez-les hors de portée des enfants et des animaux

domestiques pour éviter tout risque d'étouffement.

- Ne démontez pas et ne réparez pas ce produit afin d'éviter les risques d'incendie, d'annulation de garantie et/ou la perte de biens.
- Une attention particulière est nécessaire lors de l'utilisation près d'enfants.
- Gardez le boîtier de charge à l'abri de l'eau, de la pluie, ou de tout autre liquide.
- N'utilisez pas le produit en cas d'orage pour éviter un dysfonctionnement ou un choc électrique.
- Adressez-vous toujours à un technicien professionnel ou à du personnel autorisé de une réparation.



Ce produit contient une batterie au lithium. Ne l'exposez jamais à une chaleur excessive, telle qu'une conservation à la lumière directe du soleil ou au feu, pour éviter les explosions.

TECHNOLOGIE DE RÉDUCTION DU BRUIT AI INTELLIGENT POUR DES APPELS CLAIRS



ELEVOC
VOCPLUS^{AI} Audio

Elevoc Vocplus est une technologie de réduction du bruit basée sur DNN qui peut extraire votre discours intelligemment et faire entendre votre interlocuteur à votre voix claire en supprimant les bruits de fond.

PORT VOS ÉCOUTEURS

Veillez porter les oreillettes comme indiqué ci-dessous (Fig. 3).

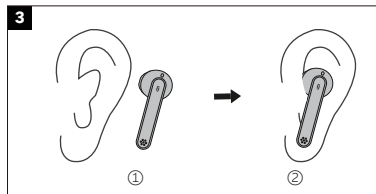

Photo uniquement pour illustration.

Précautions Bluetooth

- Quand le périphérique est connecté sans fil à un autre périphérique, placez les deux appareils à proximité l'un de l'autre, pour qu'ils fonctionnent normalement et pour éviter toute interférence de signal.
- La portée Bluetooth efficace maximale peut varier en fonction des conditions environnementales.
- Lors de l'utilisation d'une connexion sans fil, assurez-vous qu'il n'y a pas d'obstacle entre les deux appareils. Les obstacles, incluant les murs et les clôtures, peuvent réduire la portée efficace.

UTILISER VOS ÉCOUTEURS

Chargement

Charger les Oreillettes

1. Placez les oreillettes dans le boîtier de chargement conformément aux repères L (gauche) et R (droite) (Fig. 4).
2. Fermez le couvercle et la charge va démarrer automatiquement (Fig. 5).

Note:

- Veuillez charger complètement les oreillettes lors de leur première utilisation.
- En cas de batterie faible, un message vocal « Battery low » sera entendu (si vous portez les écouteurs). Veuillez les charger rapidement, sinon les écouteurs s'éteindront automatiquement environ 10 minutes plus tard.
- Chargez les oreillettes au moins une fois tous les 3 mois si vous ne les utilisez pas pendant une longue période.

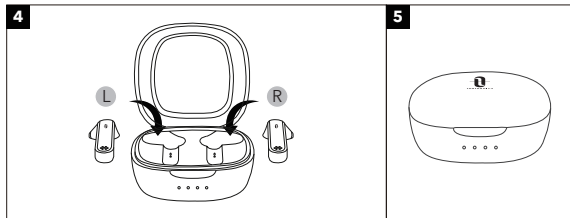

Charger le Boîtier

1. Connectez le port de charge avec n'importe quel adaptateur de charge USB ou un port USB d'ordinateur actif (Fig. 6).
2. Les quatre voyants de charges s'allumeront progressivement.

Note: Débranchez le câble une fois la charge terminée.

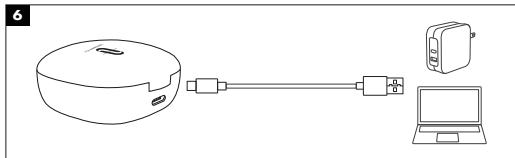

Marche (Fig. 7)

Ouvrez le couvercle et elles s'allumeront automatiquement.

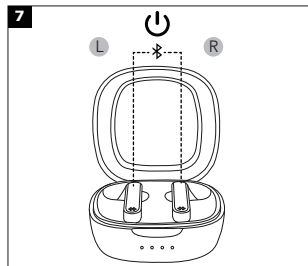

Arrêt (Fig. 8)

Placez les écouteurs dans le boîtier de charge et puis fermez le couvercle, elles s'éteindront automatiquement.

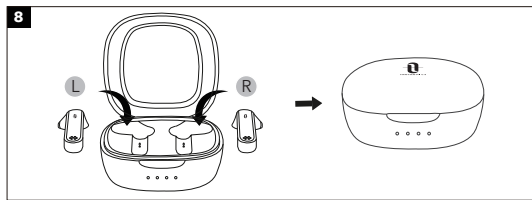

Couplage

- Vous pouvez utiliser un écouteur ou les deux, suivant votre préférence. Veuillez vous référer aux instructions de couplage correspondantes.
- Avant le couplage, veuillez éteindre les autres appareils Bluetooth et placer l'appareil à connecter près des écouteurs.
- Si les écouteurs sont déconnectés de votre appareil pendant plus de 10 minutes, ils s'éteignent automatiquement.

Mode Double Écouteurs

1. Ouvrez le couvercle pour allumer les écouteurs, ils vont automatiquement se connecter l'un à l'autre. Les témoins LED sur les deux écouteurs clignoteront rapidement en blanc indiquant que les écouteurs sont en mode appairage.
2. Activez la fonction Bluetooth sur votre appareil et cherchez les connexions à proximité. Localisez « TAOTRONICS SoundLiberty 88 » dans les résultats

de la recherche et cliquez dessus pour établir la connexion.

3. Une fois connectés, les voyants d'état des deux écouteurs s'éteignent.

Note:

- Les écouteurs peuvent se souvenir des appareils appairés précédemment et tenteront de s'appairer avec le dernier appareil connecté. Si le ré-appairage échoue, les écouteurs passent en mode d'appairage.
- Il n'est pas recommandé de partager les oreillettes entre différentes personnes. Si nécessaire, veuillez garder les deux écouteurs proches l'un de l'autre en mode Double Écouteurs.

Mode Simple Écouteur

Le Mode Simple Écouteur n'est disponible que lorsque les oreillettes ont été appariées avec votre appareil en Mode Double Écouteurs.

1. Retirez un écouteur du boîtier de charge et assurez-vous que le second est dans le boîtier avec le couvercle fermé.
2. Il essaiera de coupler le dernier appareil couplé en mode Couple. Une fois connecté, le voyant à LED s'éteignent.
3. En cas d'échec de la liaison, reconnectez d'abord les deux écouteurs à votre périphérique Bluetooth® comme indiqué dans la section «Mode Double Écouteurs».

Note:

Si vous souhaitez passer en mode double écouteurs, retirez simplement l'autre écouteur du boîtier de charge et ils se coupleront automatiquement.

Effacer La Liste de Couplages

Si vous n'arrivez pas à coupler les écouteurs à votre appareil, veuillez effacer l'historique de couplage en suivant les instructions ci-dessous :

1. Si vous avez déjà appairé votre appareil avec les écouteurs, retirez d'abord "TAOTRONICS SoundLiberty 88" de la liste des appareils Bluetooth.
2. Retirez l'un des écouteurs et assurez-vous que l'autre est placé dans le boîtier de chargement et que le couvercle est fermé. Portez l'écouteur, appuyez et maintenez la commande tactile multifonctions de l'écouteur pendant 10 secondes jusqu'à ce qu'un bip sonore se fasse entendre. L'historique des appariements est alors effacé lorsque l'écouteur est éteint.
3. Ouvrez le couvercle, retirez l'autre écouteur, appuyez sur la commande tactile multifonctions de l'écouteur et maintenez-la enfoncée pendant 10 secondes jusqu'à ce que vous entendiez un bip sonore. L'historique des appariements est alors effacé lorsque l'écouteur est éteint.
4. Remplacez les deux écouteurs dans le boîtier de chargement, fermez le couvercle, puis rouvrez-le pour les appairer à nouveau avec votre appareil Bluetooth®, comme indiqué dans la section "**Couplage**".

Note:

Si vous souhaitez coupler les écouteurs avec un autre appareil alors que vous les avez déjà associées à un appareil, désactivez la fonction Bluetooth sur l'appareil connecté, ou supprimez « TAOTRONICS SoundLiberty 88 » de sa liste de périphériques Bluetooth. Restaurer les écouteurs aux paramètres d'usine comme indiqué ci-dessus en cas d'échec de couplage.

FONCTIONNEMENT

Fonction	Opération	Message Vocal
Lecture / Pause	<ul style="list-style-type: none"> • Appuyez deux fois sur la Touche Tactile d'un des écouteurs • Mettre / Enlever les écouteurs 	/
Volume +	Touchez et maintenez le bouton de contrôle tactile sur l'écouteur droit pendant plus de 3 secondes	Bip sonore quand le niveau max est atteint
Volume -	Touchez et maintenez le bouton de contrôle tactile sur l'écouteur gauche pendant plus de 3 secondes	/
Piste Suivante	Appuyez trois fois sur la Touche Tactile de l'écouteur droit	/
Piste Précédente	Appuyez trois fois sur la Touche Tactile de l'écouteur gauche	/
Répondre un Appel Téléphonique	<ul style="list-style-type: none"> • Appuyez une fois sur la Touche Tactile d'un des écouteurs • Mettez les deux écouteurs 	/
Raccrocher un Appel Téléphonique	Appuyez deux fois sur la Touche Tactile d'un des écouteurs	/
Refuser un Appel Entrant	Appuyez sur la Touche Tactile d'un des écouteurs pour deux secondes	Appel rejeté

Activer / Désactiver le contrôle vocal	Lorsque le couplage est réussie, maintenez la Touch Tactile de l'une des oreillettes pendant 2 secondes jusqu'à ce que vous entendiez un bip	Toot
Effacer La Liste de Couplages	Consultez la section« Effacer La Liste de Couplages »	/
Entrer en Mode Couplage	Consultez la section « Couplage »	Couplage
Couplé avec succès à votre appareil	/	Connecté
Bluetooth hors de portée / Impossible de se connecter à votre appareil	/	Déconnecté

Note: Le bouton de contrôle tactile multifonction est disponible uniquement lorsque vous portez les écouteurs.

NETTOYAGE ET MAINTENANCE

1. Nettoyez régulièrement les écouteurs et le boîtier de charge.
2. Utilisez un chiffon sec en coton doux pour essuyer l'appareil.
Nota: N'insérez rien dans le produit.
3. Tenir à l'écart des objets tranchants pour éviter les rayures.
4. Placez l'appareil dans un endroit sec et ombragé s'il doit rester inutilisé pendant une longue période.
5. Ne nettoyez pas l'appareil avec du détergent ou des produits chimiques.

DÉPANNAGE

N°	Problème	Solution
1	Impossible d'allumer les écouteurs	Batterie des écouteurs faible, veuillez les recharger
2	Impossible de charger les écouteurs	<ul style="list-style-type: none"> • Placez correctement les écouteurs dans le boîtier de charge • Assurez-vous que le boîtier de charge est complètement chargé
3	Impossible de charger le boîtier de charge	Assurez-vous que le câble de charge est intact et correctement connecté
4	Impossible de trouver « TAOTRONICS SoundLiberty 88 » dans la liste des périphériques Bluetooth	<p>Les écouteurs se sont reconnectés avec un appareil précédemment couplé :</p> <ul style="list-style-type: none"> • Désactivez la fonction Bluetooth du périphérique précédemment associé, ou supprimez « TAOTRONICS SoundLiberty 88 » de la liste de périphériques Bluetooth, puis effectuez une nouvelle recherche • Placez l'appareil à connecter près des écouteurs

5	Impossible de connecter les écouteurs à votre appareil	<ul style="list-style-type: none"> • Allumez l'appareil et activez sa fonction Bluetooth avant le couplage • Mettez les oreillettes en mode de couplage, comme indiqué dans la section « Couplage »
6	Échec d'utilisation d'un seul écouteur	<ul style="list-style-type: none"> • Tel qu'indiqué dans les consignes Mode Simple Écouteur, assurez-vous d'abord que les deux écouteurs soient appairés avec votre appareil. • Puis suivez les consignes pour appairer l'écouteur unique (gauche ou droite) à votre appareil. • Une fois appairés, vous pouvez librement utiliser l'écouteur unique (gauche ou droite).
7	Pas de son dans un des écouteurs en mode double écouteurs	Remplacez les deux écouteurs dans le boîtier de charge, puis ressortez-les, ils se coupleront automatiquement. Si le couplage a échoué, restaurez les paramètres d'usine comme indiqué dans la section « Effacer La Liste de Couplages »
8	Mauvaise Qualité Sonore	<ul style="list-style-type: none"> • Portez correctement les écouteurs et gardez-les proches l'un de l'autre. • Placez l'appareil connecté à proximité des écouteurs, ou supprimez les obstacles qui les séparent • Nettoyez les saletés sur les écouteurs

9	Connexion instable	<ul style="list-style-type: none"> • Gardez les écouteurs à proximité de votre appareil Bluetooth • La distance efficace peut être réduite par des obstacles dans le chemin • Éteignez les autres appareils Bluetooth pour diminuer les interférences
10	Impossible d'entendre l'autre interlocuteur pendant un appel téléphonique	Réglez le volume à un niveau plus élevé
11	L'autre interlocuteur n'entend pas votre voix lors d'un appel téléphonique.	Dégagez le micro intégré de toute obstruction
12	Le contrôle tactile des écouteurs ne fonctionne pas	Placez les deux écouteurs dans le boîtier de charge, fermez le couvercle et déconnectez la liaison Bluetooth. Rouvrez le couvercle pour rallumer les écouteurs et les coupler de nouveau

GARANTIE ET SERVICE

En cas de problème, veuillez contacter le Centre de Support Client TaoTronics via les informations de contact listées dans le Guide d'Utilisation.

ES

INSTRUCCIONES DE PROTECCION IMPORTANTES

Por favor lea las instrucciones detenidamente Antes de usar este producto y guárdelo para futuras referencias.

Protección Auditiva

- No use los auriculares a un volumen alto por mucho tiempo para evitar dañar sus oídos.
- Ajuste los auriculares a un volumen bajo antes de ponérselos, luego aumente el volumen gradualmente según sus preferencias.
- No ajuste el volumen demasiado alto para mantenerse al tanto de su entorno.
- Por favor revise las leyes y reglamentos locales si desea usar los auriculares mientras maneja para responder llamadas.
- Para su protección, no deje que la música o las llamadas telefónicas lo distraigan mientras conduce o realiza otras actividades con peligros potenciales.

Advertencia: Ajuste el volumen a un nivel adecuado para evitar dañar sus oídos.

Precaución

- No sumerja los auriculares en agua o exponga a la humedad por mucho tiempo.
- No limpie el dispositivo con detergentes que contengan alcohol, amoníaco, benceno o abrasivos.
- Evite dejar caer.
- Coloque los auriculares en el estuche de carga cuando no los esté usando y

manténgalos alejado de niños y mascotas para evitar el riesgo de asfixia.

- No desarme o trate de reparar el dispositivo para evitar el riesgo de incendio, nulidad de la garantía, y/o pérdida de propiedad.
- Preste mucha atención al usar el dispositivo cerca de niños.
- Mantenga el estuche de carga lejos de agua, lluvia o cualquier otro líquido.
- No utilice el dispositivo en una tormenta eléctrica para evitar un mal funcionamiento o una descarga eléctrica.
- Siempre consulte a un técnico profesional o personal autorizado para su reparación.

 Este dispositivo contiene una batería de litio. Nunca lo exponga a un calor excesivo, la luz solar directa o al fuego para evitar explosiones.

TECNOLOGÍA DE REDUCCIÓN DE RUIDO INTELIGENTE AI PARA HACER LLAMADAS CLARAS



ElevoC Vocplus es una tecnología de reducción de ruido basada en DNN que puede grabar su voz de manera inteligente y hacer que su interlocutor pueda escuchar su voz claramente al eliminar el ruido de fondo.

USAR SUS AURICULARES

Veillez porter les oreillettes comme indiqué ci-dessous (Figura. 3).

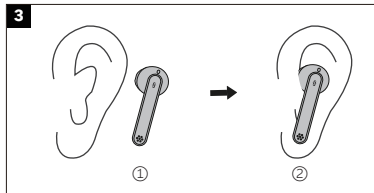

Imágenes solo para referencia.

Precaución Bluetooth

- Cuando el dispositivo está conectado de forma inalámbrica a otro dispositivo, coloque los dos dispositivos cerca uno del otro para tener sus funcionalidades normales y evitar la posible interferencia de la señal.
- El alcance máximo efectivo de Bluetooth varía según las circunstancias ambientales.
- Cuando utilice una conexión inalámbrica, asegúrese de que no haya obstáculos entre los dos dispositivos. Los obstáculos INCLUYEN muros y vallas que pueden acortar el alcance efectivo.

USO DE SUS AURICULARES

Carga

Carga de los Auriculares

1. Coloque los auriculares en el estuche de carga según las marcas L (izquierda) y R (derecha) (Figura. 4).
2. Al cerrar la tapa la carga se iniciará automáticamente (Figura. 5).

Nota:

- Por favor, cargue completamente los auriculares cuando los use por primera vez.
- Cuando el nivel de la batería esté bajo, escuchará una señal de voz de "batería baja" (si está usando los auriculares). Cárguelo a tiempo o los audífonos se apagarán automáticamente después de 10 minutos.
- Cargue los auriculares al menos una vez cada 3 meses si no los usa durante mucho tiempo.

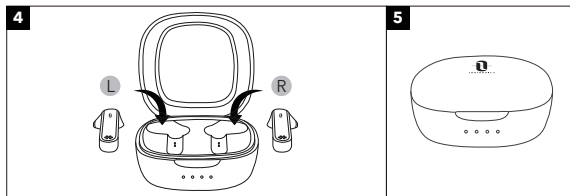

El estuche de carga

1. Conecte el puerto de carga con cualquier equipo activo puerto USB o adaptador de carga USB (Figura. 6).
2. Los cuatro indicadores de carga se iluminarán progresivamente.

Nota: Desconecte el cable de carga cuando el estuche esté completamente cargado.

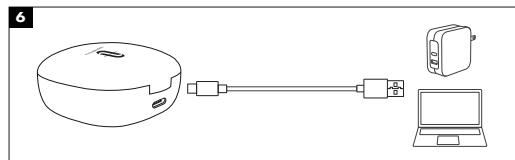

Encender (Figura. 7)

Abrir la tapa y se encenderán automáticamente.

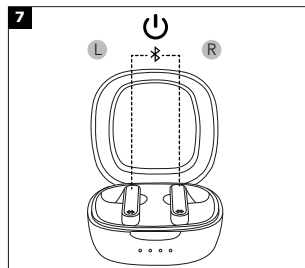

Apagar (Figura. 8)

Ponga los auriculares en el estuche de carga y cierre la tapa, se apagarán automáticamente.

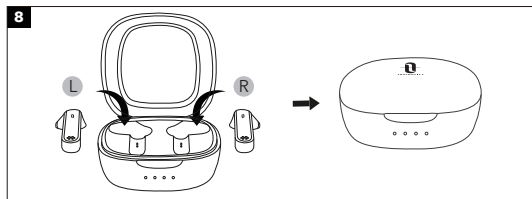

Emparejamiento

Puede utilizar un auricular solo o los dos juntos según su preferencia. Por favor, consulte las instrucciones de emparejamiento correspondientes.

- Antes de emparejar, apague otros dispositivos Bluetooth y coloque el dispositivo que se va a conectar cerca de los auriculares.
- Si los auriculares están desconectados de su dispositivo por más de 10 minutos, se apagarán automáticamente.

Modo De Emparejamiento Doble

1. Destape el estuche de carga para encender los auriculares, se conectan entre sí automáticamente. Los indicadores LED de ambos auriculares parpadean rápidamente, lo que indica que los auriculares están en modo de emparejamiento.
2. Active la función Bluetooth de su dispositivo y busque dispositivos

cercanos. Se ve "TAOTRONICS SoundLiberty 88" en los resultados de búsqueda, presiónelo para conectarse.

3. Una vez conectado, los indicadores de operación en ambos auriculares se apagarán.

Notas:

- Los auriculares recuerdan los dispositivos emparejados recientes e intentarán emparejarse al último dispositivo conectado. Si falla el emparejamiento, los auriculares entrarán en modo de emparejamiento.
- No se recomienda usar los dos auriculares entre dos personas diferentes. Si es necesario, mantenga los auriculares cerca uno del otro en el modo de emparejamiento doble.

Modo De Auricular Individual

El modo de Auricular Individual está disponible sólo cuando los auriculares se han emparejado con su dispositivo en el modo de Emparejamiento Doble.

1. Saque un auricular desde el estuche de carga y asegúrese de que el otro se coloca en el estuche de carga y la tapa está cubierta.
2. Intentará emparejarse con el último dispositivo emparejado en el modo de Emparejamiento Doble. Una vez conectado, el indicador LED se apagará.
3. Si falle el procedimiento de emparejamiento, volvería a emparejar ambos auriculares con su dispositivo Bluetooth® primero como se indica en la sección "Modo De Emparejamiento Doble".

Nota:

Si desea cambiar al modo de emparejamiento, simplemente saque el otro auricular del estuche de carga, se emparejarán automáticamente.

Borrar Lista De Emparejamiento

Si usted no puede emparejar su dispositivo con los auriculares, borre el historial de emparejamiento como se indica a continuación:

1. Si ha emparejado su dispositivo con los auriculares anteriormente, primero elimine "TAOTRONICS SoundLiberty 88" de la lista de dispositivos Bluetooth.
2. Retire uno de los auriculares y asegúrese de que el otro esté dentro del estuche de carga con la tapa puesta. Póngase el auricular y mantenga presionado el Control Táctil Multifunción por 10 segundos hasta que se escuche un sonido de pitido. El historial de emparejamiento se borra al apagar el auricular.
3. Destape el estuche, saque el otro auricular, y mantenga presionado el Control Táctil Multifunción por 10 segundos hasta que se escuche un sonido de pitido. El historial de emparejamiento se borra al apagar el auricular.
4. Vuelva a colocar ambos auriculares en el estuche de carga, cierre la tapa, luego destape para volver a emparejar con su dispositivo Bluetooth® como se indica en la sección de "Emparejamiento".

Nota:

Si desea emparejar los auriculares con otro dispositivo, desactive la función Bluetooth del dispositivo emparejado o borre "TAOTRONICS SoundLiberty 88" de la lista de dispositivos Bluetooth registrados. Restablezca los auriculares a la configuración de fábrica como se indicó anteriormente si el emparejamiento falla.

FUNCIÓN Y OPERACIÓN

Función	Operación	Señal de Voz
Reproducir / Pausar	<ul style="list-style-type: none">• Presione el control táctil en cualquiera de los auriculares dos veces• Poner/quitar los auriculares	/
Volumen +	Mantenga presionado el Control Táctil en el auricular derecho durante más de 3 segundos	Pita cuando se alcanza el límite de volumen máximo
Volumen -	Mantenga presionado el Control Táctil en el auricular izquierdo durante más de 3 segundos	/
Siguiente Pista	Presione el control táctil en el auricular derecho tres veces	/
Pista Anterior	Presione el control táctil en el auricular izquierdo tres veces	/
Responder llamada Telefónica	<ul style="list-style-type: none">• Presione el control táctil en cualquiera de los auriculares una vez• Póngase los dos auriculares	/
Colgar llamada Telefónica	Presione el control táctil en cualquiera de los auriculares dos veces	/
Rechazar llamada	Mantenga presionado el Control táctil en cualquiera de los auriculares durante 2 segundos	Llamada rechazada

Activar / Desactivar el Control por Voz	Cuando se empareja con éxito, mantenga presionado el control táctil en cualquiera de los auriculares durante 2 segundos hasta que se escuche un pitido	Pitido
Borrar Lista de Emparejamiento	Consulte la sección "Borrar Lista De Emparejamiento"	/
Entrar a Modo de Emparejamiento	Consulte la sección de "Emparejamiento"	Emparejando
Emparejamiento exitoso con su Dispositivo	/	Conectado
Bluetooth Fuera de Rango/ Falla de conexión	/	Desconecte

Nota: El Control Táctil Multifunción está disponible solo cuando lleva puesto los auriculares.

LIMPIEZA Y MANTENIMIENTO

1. Limpie los auriculares y el estuche de carga regularmente.
2. Use un paño de algodón suave y seco para limpiarlos.
Nota: No inserte nada en el dispositivo.
3. Mantenga alejado de objetos afilados para evitar arañazos.
4. Colóquelo en un lugar seco y sombreado si va a estar inactivo por mucho tiempo.
5. No limpie el dispositivo con detergente o productos químicos.

DÉPANNAGE

Nº	Problema	Solución
1	No se encienden los auriculares	La batería de los auriculares está baja, por favor cárguelos
2	No se cargan los auriculares	<ul style="list-style-type: none"> • Coloque los auriculares en el estuche de carga correctamente • Asegúrese de que el estuche de carga esté completamente cargado
3	No se recarga el estuche de carga	Asegúrese de que el cable de carga esté intacto y enchufado correctamente

4	No aparece "TAOTRONICS SoundLiberty 88" en la lista de dispositivos Bluetooth	<p>Los auriculares se conectaron al dispositivo emparejados anteriores de forma automática:</p> <ul style="list-style-type: none"> • Desactive la función Bluetooth del dispositivo previamente emparejado o borre "TAOTRONICS SoundLiberty 88" de su lista de dispositivos Bluetooth, y luego vuelva a buscar • Coloque el dispositivo al que se va a conectar cerca de los auriculares
5	No se emparejan los auriculares con el dispositivo	<ul style="list-style-type: none"> • Encienda el dispositivo y active su función Bluetooth antes de emparejar • Inicie el modo de emparejamiento como se indica en la sección "Emparejamiento"
6	No se puede usar un auricular solo	<ul style="list-style-type: none"> • Como se indica en el Modo de Auricular Individual, asegúrese de que ambos auriculares están emparejados con el dispositivo. • Luego, siga los pasos para emparejar el auricular único (izquierdo o derecho) con su dispositivo. • Una vez emparejados, ya puede libremente utilizar un auricular solo (izquierdo o derecho).
7	Un auricular no produce sonido en modo de auricular doble	Coloque ambos auriculares en el estuche de carga y luego retírelos, se emparejarán automáticamente. Si el emparejamiento no es exitoso, restáurelos a la configuración de fábrica como se indica en la sección "Borrar Lista De Emparejamiento"

8	Sonido de mala calidad	<ul style="list-style-type: none"> • Colóquese los auriculares correctamente y manténgalos cerca uno del otro. • Coloque el dispositivo emparejado cerca de los auriculares o remueva obstáculos entre ellos • Asegúrese que los auriculares estén limpios.
9	Conexión inestable	<ul style="list-style-type: none"> • Mantenga los auriculares cerca de su dispositivo Bluetooth • La distancia efectiva puede acortarse debido a obstáculos. • Desactive la función Bluetooth de otros dispositivos para disminuir la interferencia
10	No se escucha a la otra persona durante una llamada telefónica	Ajuste el volumen a un nivel más alto
11	La otra parte no puede oír su voz durante una llamada telefónica	Asegúrese que el micrófono integrado no esté cubierto
12	El control táctil de los auriculares no responde	Coloque los dos auriculares dentro del estuche de carga y cierre la cubierta. Desconecte la conexión Bluetooth. Destape el estuche para encender los auriculares y emparejar nuevamente

GARANTÍA Y SERVICIO

Si ocurre algún problema, por favor contacte con el Centro de Atención al Cliente de TaoTronics a través de la información de contacto señalada en esta Guía de Usuario.

IT

IMPORTANTI ISTRUZIONI DI SICUREZZA

Si prega di leggere con attenzione le istruzioni prima di utilizzare questo prodotto, e di conservarle per riferimento futuro.

Sicurezza nell'Ascolto

- Non indossare auricolari tenendoli ad alto volume per lunghi periodi di tempo, per evitare danni all'udito.
- Impostare gli auricolari a basso volume prima di indossarlo, e aumentare gradualmente il volume in base alle proprie necessità.
- Non impostare un volume troppo elevato per poter udire sempre ciò che accade nei dintorni.
- Si prega di fare riferimento alle leggi e alle normative locali qualora si voglia rispondere a chiamate in arrivo con questo dispositivo mentre si è alla guida.
- Per la propria sicurezza, evitare distrazioni da musica o chiamate telefoniche durante la guida o durante altre attività che possano presentare eventuali rischi.

Attenzione: si prega di impostare volume ad un livello adeguato per evitare danni all'udito.

Attenzione

- Non esporre questo prodotto ad elevate temperature.
- Non immergere gli auricolari in acqua o esporli ad umidità per lunghi periodi di tempo.
- Non pulire il prodotto con detergenti che contengano alcol, ammoniaca, benzene o abrasivi.
- Evitare di lasciar cadere.
- Collocare gli auricolari nella custodia per la ricarica quando non sono

utilizzati, e tenerli lontani dalla portata di bambini e animali domestici per evitare il rischio di soffocamento.

- Non smontare né riparare questo prodotto per evitare il rischio di incendio, l'annullamento della garanzia e/o la perdita di proprietà.
- È richiesta la massima attenzione quando il prodotto viene utilizzato vicino a dei bambini.
- Tenere la custodia di ricarica lontana da acqua, pioggia o da altri liquidi.
- Non utilizzare il prodotto durante temporali per evitare malfunzionamenti o shock elettrici.
- Per la riparazione, chiedere sempre l'intervento di un tecnico professionista o di personale autorizzato.



Questo prodotto contiene la batteria al litio. Non esporlo mai a calore eccessivo, come luce diretta del sole o il fuoco per evitare esplosioni.

TECNOLOGIA SMART AI DI RIDUZIONE DEL RUMORE PER CHIAMATE CHIARE



Elevoc Vocplus è una tecnologia di riduzione del rumore basata su DNN che può estrarre il tuo parlato in modo intelligente e far sentire al chiamante la tua voce chiara rimuovendo i rumori di fondo.

INDOSSARE DEGLI AURICOLARI

Si prega di indossare gli auricolari come mostrato sotto (Fig. 3).

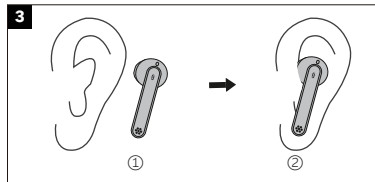

Le immagini sono soltanto a scopo di riferimento.

Attenzione con il Bluetooth

- Quando il dispositivo è collegato senza fili ad un altro dispositivo, avvicinare i due dispositivi per ottenere un funzionamento normale ed evitare possibili interferenze nel segnale.
- Il raggio d'azione massimo del Bluetooth è variabile in funzione delle condizioni ambientali.
- Durante l'utilizzo di una connessione senza fili, assicurarsi che non ci siano ostacoli tra i due dispositivi. Gli ostacoli come muri e recinzioni possono ridurre il raggio d'azione.

UTILIZZO DEGLI AURICOLARI

Ricarica

Ricaricare gli Auricolari

1. Collocare gli auricolari nella custodia di ricarica in base alle indicazioni L (left, sinistra) e R (right, destra) (Fig. 4).

2. Coprire il coperchio e la ricarica inizierà automaticamente(Fig. 5).

Nota:

- Si prega di ricaricare completamente gli auricolari prima del primo utilizzo.
- Quando il livello della batteria è basso, e se si stanno indossando gli auricolari, si sentirà un messaggio vocale "battery low" . Si prega di ricaricare immediatamente, oppure gli auricolari si spegneranno automaticamente nel giro di 10 minuti circa.
- Ricaricare gli auricolari almeno una volta ogni 3 mesi quando non vengono utilizzati per lungo tempo.

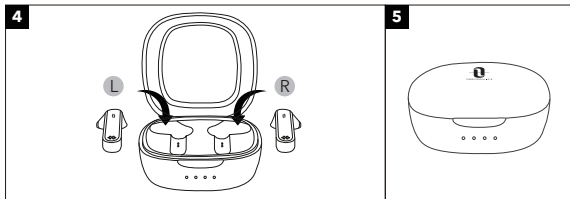

Ricaricare la Custodia

1. Collegare la porta di ricarica con qualsiasi adattatore di ricarica USB o con una presa USB attiva di un computer (Fig. 6).
2. I quattro indicatori di ricarica si illumineranno progressivamente.

Nota: Disconnettere il cavo di ricarica una volta completata la ricarica.

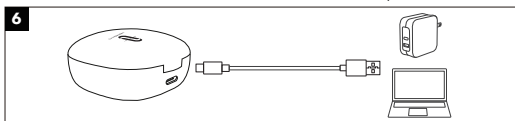

Accensione (Fig. 7)

Scoprire il coperchio e si accenderanno automaticamente.

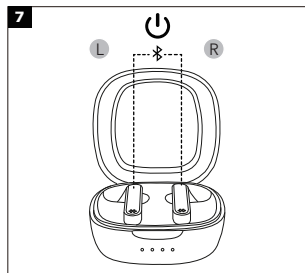

Spegnimento (Fig. 8)

Collocare gli auricolari nella custodia per la ricarica. Si spegneranno automaticamente.

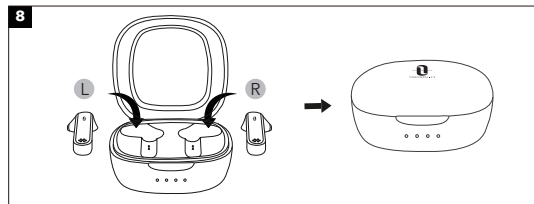

Accoppiamento

- È possibile utilizzare un auricolare o entrambi, a piacimento. Si prega di fare riferimento alle relative istruzioni per l'accoppiamento.
- Prima dell'accoppiamento, si prega di spegnere eventuali altri dispositivi Bluetooth nelle vicinanze e di collocare il dispositivo da collegare vicino agli auricolari.
- Quando gli auricolari sono disconnessi dal dispositivo per più di 10 minuti, essi si spegneranno automaticamente.

Modalità Due Auricolari

1. Togliere il coperchio per accendere gli auricolari, che si collegheranno automaticamente uno all'altro. Gli indicatori LED su entrambi gli auricolari lampeggeranno velocemente di bianco, ad indicare che sono in modalità di accoppiamento.
2. Accendere la funzione Bluetooth sul proprio dispositivo e ricercare i dispositivi nelle vicinanze. Trovare "TAOTRONICS SoundLiberty 88" nei risultati di ricarica. Premere sul nome per collegare.
3. Una volta collegati, gli indicatori di funzionamento su entrambi gli auricolari si spengono.

Nota:

- Gli auricolari sono in grado di ricordare i dispositivi ai quali sono stati accoppiati in precedenza, e cercheranno di accoppiarsi con l'ultimo dispositivo connesso. Se il ri-accoppiamento fallisce, gli auricolari entreranno nella modalità di accoppiamento.
- Non si consiglia di indossare i due auricolari su due persone diverse. Se necessario, si prega di tenere i due auricolari vicini l'uno all'altro nella modalità due auricolari in coppia.

Modalità Auricolare Singolo

Modalità Auricolari Singoli è disponibile solo quando gli auricolari sono stati accoppiati al dispositivo in Modalità Due Auricolari.

1. Estrarre uno degli auricolari dalla base di ricarica, assicurandosi che l'altro sia nella base di ricarica e che il coperchio sia chiuso.
2. Proverà ad accoppiare con l'ultimo dispositivo accoppiato in Modalità Due

Auricolari. Una volta collegato, l'indicatore LED si spengono.

3. Se l'accoppiamento non è andato a buon fine, ricollegare entrambi gli auricolari al dispositivo Bluetooth® come indicato nella sezione "Modalità Due Auricolari".

Nota:

Se si desidera passare alla modalità Due Auricolari, è sufficiente estrarre l'altro auricolare dalla custodia di ricarica, e i due auricolari si accoppieranno automaticamente.

Cancelare lo Storico degli Accoppiamenti

Se non si è riusciti ad accoppiare il proprio dispositivo con gli auricolari, si prega di cancellare lo storico degli accoppiamenti seguendo queste istruzioni:

1. Se il tuo dispositivo è già stato accoppiato in precedenza con gli auricolari, per prima cosa rimuovi "TAOTRONICS SoundLiberty 88" dalla lista dei dispositivi Bluetooth.
2. Estrai uno degli auricolari e assicurati che l'altro sia collocato nella base di ricarica e che il coperchio sia chiuso. Indossa l'auricolare, premi e tieni premuto il Pulsante Touch Multifunzione sull'auricolare per 10 secondi finché non sentirai un bip. Lo storico degli accoppiamenti viene cancellato e l'auricolare si spegne.
3. Apri il coperchio, estrai l'altro auricolare, premi e tieni premuto il suo Pulsante Touch Multifunzione per 10 secondi finché non sentirai un bip. Lo storico degli accoppiamenti viene cancellato e l'auricolare si spegne.
4. Rimetti entrambi gli auricolari nella base di ricarica, chiudi il coperchio e riaprilo per riaccoppiare con il tuo dispositivo Bluetooth® come spiegato nella sezione "**Accoppiamento**".

Nota:

Se si desidera accoppiare gli auricolari con un altro dispositivo quando essi sono già stati accoppiati ad un dispositivo, disattivare la funzione Bluetooth sul dispositivo accoppiato o cancellare "TAOTRONICS SoundLiberty 88" dalla lista dei suoi dispositivi Bluetooth. Ripristinare gli auricolari alle impostazioni di fabbrica come sopra spiegato se l'accoppiamento non è andato a buon fine.

OPERAZIONI E FUNZIONI

Funzione	Operazione	Istruzione Vocale
Riproduzione / Pausa	<ul style="list-style-type: none"> • Toccare il Touch Control su uno dei auricolari due volte • Mettere/Togliere gli auricolari 	/
Volume +	Premere e tenere premuto il Controllo Touch sull'auricolare destro per più di 3 secondi	Viene emesso un suono quando viene raggiunto il valore più alto
Volume -	Premere e tenere premuto il Controllo Touch sull'auricolare sinistro per più di 3 secondi	/
Traccia Seguinte	Toccare il Touch Control sull'auricolare destro tre volte	/
Traccia Precedente	Toccare il Touch Control sull'auricolare sinistro tre volte	/
Rispondere alla telefonata	<ul style="list-style-type: none"> • Toccare il Touch Control su uno dei auricolari una volta • Indossare entrambi gli auricolari 	/
Riagganciare Telefonata	Toccare il Touch Control su uno dei auricolari due volte	/
Rifiutare una Chiamata in Arrivo	Toccare e tenere premuto il Touch Control su uno dei auricolari per 2 secondi	Chiamata rifiutata

Attiva / Disattiva il Controllo Vocale	Quando accoppiato con successo, tenere premuto il Touch Control su uno dei auricolari per 2 secondi fino a sentire un segnale acustico	Suono di Corno
Cancellare lo Storico degli Accoppiamenti	Fare riferimento alla sezione "Cancellare lo Storico degli Accoppiamenti"	/
Andare in Modalità Accoppiamento	Fare riferimento alla sezione "Accoppiamento"	Accoppiamento
Accoppiamento Avvenuto con Successo	/	Connesso
Bluetooth fuori dal Raggio d'azione / Accoppiamento col proprio dispositivo fallito	/	Disconnesso

Nota: Il Controllo Touch Multifunzione è disponibile solo quando si indossano gli auricolari.

PULIZIA E MANUTENZIONE

1. Pulire regolarmente gli auricolari e la custodia per la ricarica.
2. Utilizzare un panno di cotone asciutto e morbido per pulire il dispositivo.
Nota: Non inserire nulla dentro al prodotto.
3. Tenere lontano da oggetti appuntiti per evitare graffi.
4. Collocare il dispositivo in un luogo fresco e asciutto se non utilizzato per lungo tempo.
5. Non pulire il prodotto con detergenti o prodotti chimici.

SOLUZIONE DI PROBLEMI

N.	Problema	Soluzione
1	Gli auricolari non si accendono	Basso livello della batteria degli auricolari, si prega di ricaricarli
2	Impossibile ricaricare gli auricolari	<ul style="list-style-type: none">• Collocare correttamente gli auricolari nella custodia per la ricarica• Assicurarsi che la custodia per la ricarica sia completamente ricaricata
3	Impossibile ricaricare la custodia per la ricarica	Assicurarsi che il cavo della custodia per la ricarica sia intatto e collegato correttamente

4	Impossibile trovare "TAOTRONICS SoundLiberty 88" nell'elenco dei dispositivi Bluetooth	Gli auricolari hanno cercato di riconnettersi automaticamente ad un dispositivo accoppiato in precedenza: <ul style="list-style-type: none">• Disattivare la funzione Bluetooth sul dispositivo accoppiato in precedenza o eliminare "TAOTRONICS SoundLiberty 88" dall'elenco dei dispositivi Bluetooth, quindi ripetere la ricerca• Collocare il dispositivo da collegare vicino agli auricolari
5	Impossibile accoppiare gli auricolari con il dispositivo	<ul style="list-style-type: none">• Accendere il dispositivo e attivare la sua funzione Bluetooth prima di procedere con l'accoppiamento• Portare gli auricolari in modalità di accoppiamento
6	Utilizzo come auricolare singolo non riuscito	<ul style="list-style-type: none">• Come spiegato nella Modalità Auricolare Singolo, assicurarsi per prima cosa che entrambi gli auricolari siano accoppiati con il proprio dispositivo.• Seguire quindi i passi indicati per accoppiare l'auricolare singolo (sinistro o destro) con il proprio dispositivo.• Una volta effettuato l'accoppiamento, è possibile utilizzare a piacimento l'auricolare singolo (sinistro o destro).

7	Non si sente alcun suono in uno dei due auricolari nella modalità Due Auricolari	Rimettere entrambi gli auricolari nella custodia per la ricarica ed estrarli nuovamente. Essi si accoppieranno automaticamente tra di loro. Se l'accoppiamento non va a buon fine, riportarli alle impostazioni di fabbrica come spiegato nella sezione "Cancellare lo Storico degli Accoppiamenti"
8	Qualità del suono scadente	<ul style="list-style-type: none"> • Indossare correttamente gli auricolari e tenerli l'uno vicino all'altro. • Collocare il dispositivo connesso vicino agli auricolari o rimuovere gli ostacoli tra di essi • Pulire eventuali tracce di sporco sugli auricolari
9	Connessione instabile	<ul style="list-style-type: none"> • Tenere gli auricolari vicini al dispositivo Bluetooth • La distanza effettiva può essere inferiore se ci sono ostacoli nel mezzo • Spegnerne eventuali altri dispositivi Bluetooth per ridurre le interferenze
10	Impossibile udire l'interlocutore durante una chiamata	Alzare il livello del volume

11	L'interlocutore non riesce a sentire la voce di chi parla durante una chiamata	Fare attenzione a non coprire il microfono integrato
12	Il controllo touch degli auricolari non risponde	Collocare i due auricolari nella base di ricarica e chiudere il coperchio. Scollegare la connessione Bluetooth. Aprire il coperchio per accendere gli auricolari e accoppiare nuovamente

GARANZIA E ASSISTENZA

Per qualsiasi problema si prega di contattare il Centro di Assistenza Clienti TaoTronics (vedi le informazioni di contatto elencate nel presente Manuale Utente).

安全上のご注意

この取扱説明書では、本製品の使用方法や安全にお取扱いいただくための注意事項を記載しております。ご使用前によくご覧ください。読み終わったあともこの取扱説明書は大切に保管してください。

ご注意

- 大音量で長時間イヤフォンをご利用にならないでください。聴覚に支障をきたすことがあります。
- イヤフォンを装着する際に音量を小さくして、装着後に徐々に音量の調整を行ってください。
- 周囲の音が聞こえなくなる程の音量でご利用になることは避けてください。
- 本製品を運転中の通話でご利用になる場合は、当該地の法律や規定を確認の上ご利用ください。
- 運転や他の危険が伴う行為を行う際に、音楽を聴いたり、通話をしたりすることで気を散らすことは、お避けください。

警告: 聴覚を損ねないよう、適切な音量でご利用ください。

警告

- 高温に晒さないでください。
- イヤフォンを水に浸したり、長い間湿度の高い環境に置いたりしないでください。
- 本製品にアルコール、アンモニア、ベンゼン、研磨剤を含む洗浄剤を使用しないでください。
- 使用していない場合は、イヤフォンを充電ケースに入れ、子供の手の届かないところで保管してください。小さなお子様が口に入ると、窒息の恐れがあります。
- 本製品の分解や改造は、火災の恐れや保証の取り消しまたは製品破損の可能性があるためお止めください。

- お子様をご利用の際は、近くで監視が必要です。
- 充電ケースは、水・雨などの液体には近づけないでください。
- 雷雨の際のご利用は避けてください。製品の故障や電気ショックの可能性があります。
- 修理は、必ず専門家または有資格者へご相談ください。



この製品にはリチウム電池が含まれています。絶対に直射日光や火気のあるところで保管しないでください。爆発の可能性があります。

クリアコール向けのスマートAIノイズキャンセリング



Elevoc Vocplusは、DNNベースのノイズキャンセリングであり、電話中の雑音除去し、周囲の騒音を消してクリアな音声を通話相手に伝えることができます。

装着方法

図示のように、イヤフォンを装着します(図. 3)。

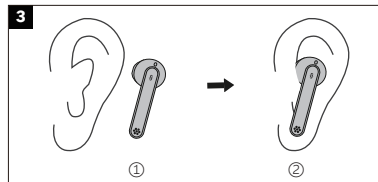

Bluetoothについての注意事項

- イヤフォンが他のデバイスと接続する際に、2つの機器を近くに置いてください。距離が遠い場合は、シグナル妨害が起こることがあります。
- Bluetoothの最大有効範囲は、環境状況によって異なる場合があります。
- ワイヤレス接続を利用する場合、2つのデバイスの間に障害物がないことを確認してください。壁やフェンスは有効範囲を狭める可能性があります。

使い方

充電

イヤフォンの充電

1. イヤフォンをL(左)、R(右)のマークに従ってそれぞれ充電ケースに入れます(図. 4)。
2. 蓋を閉めると自動的に充電が始まります(図. 5)。

注意:

- イヤフォンを初めてご利用になる場合は、フル充電にしてからご利用ください。
- バッテリー残量が低くなると、「Low battery」という音声案内が聞こえます(イヤフォンを装着している場合)。その後、10分以内に充電をしないとイヤフォンは自動的に電源が切れます。
- 長期間イヤフォンを利用しない場合は、最低でも3ヶ月おきに充電してください。

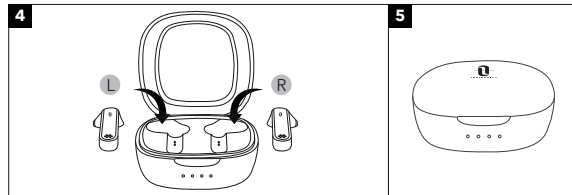

ケースの充電

1. 充電ポートをUSB充電アダプターまたは電源の入ったコンピューターのUSBポートに接続します(図. 6)
2. 4つの充電インジケーターが進行状況とともに光ります。

注意:充電が完了したら充電ケーブルを外してください。

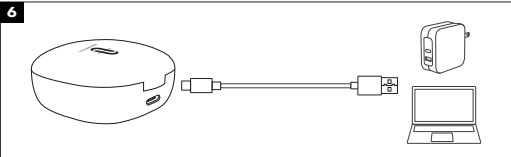

電源オン (図. 7)

蓋を開くと自動的に電源がオンになります。

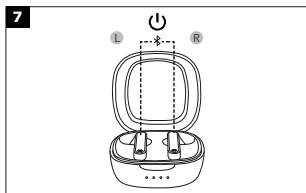

電源オフ (図. 8)

イヤフォンを充電ケースに入れ、蓋を閉めます。自動的に電源がオフになります。

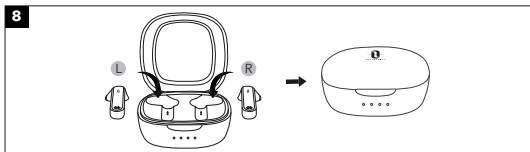

ペアリング

- お好みに合わせて、イヤフォンは2つまたは1つでもご利用いただけます。それぞれのペアリング設定をご参照ください。
- ペアリングをする前に、他のBluetoothデバイスの電源を切り、イヤフォンと接続したいデバイスを近くに置いてください。
- イヤフォンは10分以上対象デバイスと未接続されると、自動的にオフになります。

両耳モード

1. 蓋をあけるとイヤフォンがオンになり、イヤフォンはお互いに自動で接続されます。ペアリングモードの間、両方のイヤフォンのLEDインジケータが白く素早く点滅します。
2. ご利用の機器のBluetooth機能をオンにし、近くの機器を検索します。検索結果から“TAOTRONICS SoundLiberty 88”を探し、名前をタップして接続します。
3. 接続されると、両方のイヤフォンのLEDインジケータが消灯します。

注意:

- イヤフォンは、前回ペアリングを行った機器を記憶し、最後に接続された機器に接続を試みます。もし再ペアリングができなかった場合、イヤフォンはペアリングモードになります。
- 2つのイヤフォンを別々の人が1つずつ装着することは推奨しません。必要であれば、カップルイヤフォンモードでは、2つのイヤフォンは近くに置いてください。

片耳モード

片耳モードは、両耳モードでイヤフォンがデバイスとペアリングされた場合にのみ使用できます。

1. 充電ケースからイヤフォンを1つだけ取り出し、もう片方のイヤフォンは充電ケースに入ったままであることを確認し蓋をしめます。
2. 両耳モードで最後にペアリングされたデバイスとのペアリングを試みます。接続されると、イヤフォンのLEDインジケータが消灯します。

3.ペアリングが失敗した場合は、「両耳モードのペアリング」セクションの説明に従って、イヤフォンをBluetooth®デバイスと再度ペアリングします。

注意:

両耳モードに変更したい場合は、充電ケースからもう1つのイヤフォンを取り出すと、自動でペアリングを行います。

ペアリング履歴の消去

イヤフォンとご利用の機器のペアリングがうまく行えなかった場合、以下の手順でペアリング履歴を削除してください。

1. イヤフォンを以前ペアリングしたことがある場合、まずはBluetooth 機器のリストから"TAOTRONICS SoundLiberty 88"を削除します。
2. イヤフォンの片方を充電ケースに入れたまま、もう片方を取り出し、カバーを閉めます。取り出したイヤフォンを耳に装着し、ピーという音が聞こえるまで、多機能タッチコントロールを10秒間程度長押しします。これでイヤフォンをオフにすると履歴が消去されます。
3. カバーを開け、もう片方のイヤフォンも取り出し、ピーという音が聞こえるまで、多機能タッチコントロールを10秒間程度長押しします。これでイヤフォンをオフにすると履歴が消去されます。
4. 両方のイヤフォンを充電ケースへ戻し、カバーを閉めます。その後カバーを開けて、「ペアリング」の項目にある手順に従い、お使いのBluetooth®機器と再度ペアリングを行ってください。

注意:

すでに機器とペアリングしたイヤフォンを他の機器とペアリングしたい場合、ペアリングした機器のBluetooth機能を無効にするか、そのリストから「TAOTRONICS SoundLiberty 88」を削除してください。ペアリングが行えない場合は、上記の「工場出荷状態に戻す」の手順に従って初期状態に戻してください。

操作と機能

機能	操作	音声ガイド
再生 / 一時停止	<ul style="list-style-type: none"> •左/右耳のタッチコントロールを2回タップしてください •イヤフォンを置く/外す 	/
音量 +	右のイヤフォンのタッチコントロールを3秒間以上長押し	音量が最大に達するとピーブ音がします。
音量 -	左のイヤフォンのタッチコントロールを3秒間以上長押し	/
進む	右耳のタッチコントロールを3回タップしてください	/
戻る	左耳のタッチコントロールを3回タップしてください	/
通話応答	<ul style="list-style-type: none"> •左/右耳のタッチコントロールを1回タップしてください •両方のイヤフォンを装着します 	/
電話を切る	左/右耳のタッチコントロールを2回タップしてください	/
通話拒否	左/右耳のタッチコントロールを2秒間長押ししてください	拒否された通話

音声コントロールのオン/オフ	ペアリング完了後、左/右耳のタッチコントロールを、ピーブ音が聞こえるまで2秒間長押ししてください	ピーブ音
ペアリング履歴の削除	「ペアリング履歴の消去」をご参照ください	/
ペアリングモード開始	「ペアリング」をご参照ください	ペアリング
機器とのペアリング完了	/	接続しました
Bluetooth範囲外/機器とのペアリングに失敗	/	切断されました

注意:多機能タッチコントロールは、イヤフォンを装着している際のみ、利用可能です。

クリーニング & メンテナンス

1. イヤフォンと充電ケースは定期的にクリーニングしてください。
2. 本体を掃除する際には、乾いた柔らかい布で拭き取ってください。
注意:製品に何かを挿入することはしないでください。
3. 傷を避けるために、尖ったものを近づけないでください。
4. 利用せず長時間置いておく場合は、湿度の低い日陰で保管してください。
5. クリーニングに、洗剤や化学薬品は使用しないでください。

故障排除

No.	問題	解決策
1	イヤフォンの電源が入らない	イヤフォンの電池残量が低くなっています
2	イヤフォンが充電できない	充電してください <ul style="list-style-type: none"> • 充電ケースにイヤフォンを正しく設置してください • 充電ケースがフル充電であることを確認してください
3	充電ケースの充電ができない	充電ケースに損傷がないか、きちんと繋がれているか確認してください
4	Bluetooth機器のリストに「TAOTRONICS SoundLiberty 88」が見つからない。	イヤフォンは、前回ペアリングされた機器と自動的に再接続されます <ul style="list-style-type: none"> • 前回ペアリングされた機器のBluetooth機能を無効にするか、リストから「TAOTRONICS SoundLiberty 88」を削除してから、再度検索してください • イヤフォンの近くに機器を置いてください
5	対象デバイスとイヤフォンのペアリングができない	<ul style="list-style-type: none"> • ペアリングする前に接続したい機器の電源を入れ、Bluetooth機能を有効にしてください • 「ペアリング」の章にある手順に従って、イヤフォンをペアリングモードにしてください

6	片方のイヤフォンでの利用ができない	<ul style="list-style-type: none"> 片耳モードの項に説明があるように、まずは両方のイヤフォンをご利用の機器とペアリングさせてください。 その後、片方(右または左)のイヤフォンを機器とペアリングさせます。 ペアリングが完了すると、片方のイヤフォンを自由にご利用いただけます。
7	両耳モードで片方のイヤフォンから音が聞こえない	両方のイヤフォンを一度充電ケースに戻し、再度取り出すと自動的にペアリングが行われます。ペアリングができない場合、「ペアリング履歴の消去」の章にある手順に従い、元の状態に戻してください
8	音質が悪い	<ul style="list-style-type: none"> イヤフォンを正しく装着し、両イヤフォンの距離を近くに保ってください 接続した機器をイヤフォンの近くに置き、障害物を取り除いてください イヤフォンのゴミを取り除いてください
9	接続が不安定	<ul style="list-style-type: none"> イヤフォンは、お使いのBluetooth機器の近くに置いてください 障害物があると、作動距離が縮まる可能性があります 信号の妨げを減少するために、他のBluetooth機器の電源をお切りください
10	通話の際、相手の声が聞こえない	音量を上げてください

11	通の際、自分の声が相手に聞こえない	内蔵マイクに被さっているものを取り除いてください
12	イヤフォンのタッチコントロールが機能しない	両方のイヤフォンを充電ケースに戻して蓋をし、Bluetooth接続を切断します。蓋を開け、イヤフォンをオンにしてペアリングを再度行います

保証とサービス

何か問題が起こった場合は、ユーザーガイドに掲載されているのTaotronicsカスタマーセンターへご連絡ください。

 **Bluetooth**® **EN** The Bluetooth® word mark and logos are registered trademarks owned by the Bluetooth SIG, Inc. and any use of such marks by Sunvalleytek International Inc. is under license. Other trademarks and trade names are those of their respective owners.

DE Die Marke Bluetooth® und das Bluetooth Logo sind eingetragene Markenzeichen der Bluetooth SIG, Inc. und jegliche Verwendung dieser Marke durch Sunvalleytek International Inc. ist lizenziert. Die Rechte an anderen Markenzeichen liegen beim jeweiligen Eigentümer.

FR Le terme et les logos Bluetooth® sont la propriété de Bluetooth SIG, Inc. et toute utilisation de ces marques par Sunvalleytek International Inc. se fait sous licence. Les autres désignations commerciales et marques mentionnées sont détenues par leur propriétaire respectif.

ES La marca Bluetooth® y los logotipos son de propiedad de Bluetooth SIG, Inc. y se encuentra autorizado cualquier uso de estas marcas por parte de Sunvalleytek International Inc. Otras marcas y nombres comerciales son aquellas de sus respectivos propietarios.

IT La parola e i loghi Bluetooth® sono marchi di fabbrica registrati di proprietà di Bluetooth SIG, Inc. e qualsiasi utilizzo di questi marchi da parte di Sunvalleytek

International Inc. avviene su licenza. Gli altri marchi di fabbrica e nomi commerciali appartengono ai rispettivi proprietari.

JP Bluetooth®のワードマークおよびロゴはBluetooth SIG, Inc.が所有する登録商標であり、Sunvalleytek International Inc.はこれらのマークおよびロゴをライセンスに基づいて使用しています。その他の商標およびトレードネームは、それぞれの所有者に帰属します。

NOTE: This equipment has been tested and found to comply with the limits for a Class B digital device, pursuant to part 15 of the FCC Rules. These limits are designed to provide reasonable protection against harmful interference in a residential installation. This equipment generates uses and can radiate radio frequency energy and, if not installed and used in accordance with the instructions, may cause harmful interference to radio communications.

However, there is no guarantee that interference will not occur in a particular installation. If this equipment does cause harmful interference to radio or television reception, which can be determined by turning the equipment off and on, the user is encouraged to try to correct the interference by one or more of the following measures:

- Reorient or relocate the receiving antenna.
- Increase the separation between the equipment and receiver.
- Connect the equipment into an outlet on a circuit different from that to which the receiver is connected.
- Consult the dealer or an experienced radio/TV technician for help

Changes or modifications not expressly approved by the party responsible for compliance could void the user's authority to operate the equipment. This device complies with Part 15 of the FCC Rules. Operation is subject to the following two conditions:

(1) this device may not cause harmful interference, and(2) this device must accept any interference received, including interference that may cause undesired operation.



WEEE Compliance

Correct Disposal of This Product (Waste Electrical & Electronic Equipment)
(Applicable in countries with separate collection systems)

This marking on the product, accessories or literature indicates that the product and its electronic accessories should not be disposed of with other household waste at the end of their working life. To prevent possible harm to the environment or human health from uncontrolled waste disposal, please separate these items from other types of waste and recycle them responsibly to promote the sustainable reuse of material resources. Household users should contact either the retailer where they purchased this product, or their local government office, for details of where and how they can take these items for environmentally safe recycling. Business users should contact their supplier and check the terms and conditions of the purchase contract. This product and its electronic accessories should not be mixed with other commercial wastes for disposal.