



www.taotronics.com

TT-BA014_V1.2
20191021

NORTH AMERICA

E-mail : support@taotronics.com(US)

support.ca@taotronics.com(CA)

Tel : 1-888-456-8468 (Monday-Friday: 9:00 - 17:00 PST)

Address: 46724 Lakeview Blvd, Fremont, CA 94538

EUROPE

E-mail:

support.uk@taotronics.com(UK)

support.de@taotronics.com(DE)

support.fr@taotronics.com(FR)

support.es@taotronics.com(ES)

support.it@taotronics.com(IT)

EU Importer: ZBT International Trading GmbH

Address: Halstenbeker Weg 98C, 25462 Rellingen, Deutschland

ASIA PACIFIC

E-mail: support.jp@taotronics.com(JP)

JP Importer: 株式会社SUNVALLEY JAPAN

Tel: 03-5542-0238 (10-18時/土日祝日を除く)

MANUFACTURER

Shenzhen NearbyExpress Technology Development Co.,Ltd.

Address: 333 Bulong Road, Shenzhen, China, 518129

Learn more about the EU Declaration of Conformity:

<https://www.taotronics.com/downloads-TT-BA014-CE-Cert.html>



TAOTRONICS WIRELESS ADAPTER
User Guide

CONTENTS

English	01/06
Deutsch	07/12
Français	13/18
Español	19/24
Italiano	25/30
日本語	31/36

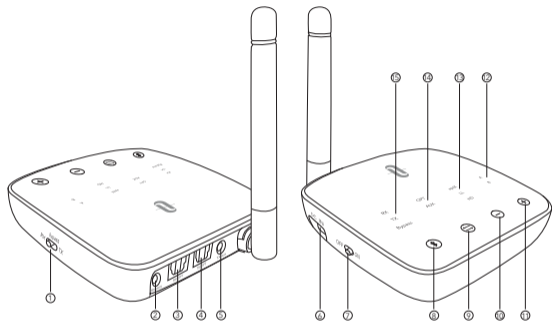

EN

Product Diagram

1. Mode Switch
2. AUX Output
3. OPT Audio Output
4. OPT Audio Input
5. AUX Input
6. Micro USB Charging Port
7. Power Switch
8. Multifunction Button (Charging Indicator)
9. OPT / AUX Mode Switch Button
10. Volume -
11. Volume +
12. Device A / B Indicators
13. Codec Indicators
14. OPT / AUX Indicators
15. RX / TX / Bypass Indicators

DE

Produktabbildung

1. Moduswechsel
2. AUX-Ausgang
3. OPT-Audio-Ausgang
4. OPT-Audio-Eingang
5. AUX-Eingang
6. Micro-USB-Ladeanschluss
7. Power-Schalter
8. Multifunktions-taste (Ladeanzeige)
9. OPT- / AUX-Moduswechseltaste
10. Lautstärke -
11. Lautstärke +
12. Gerät A / B-Anzeigen
13. Codec-Anzeigen
14. OPT- / AUX-Anzeigen
15. RX- / TX- / Bypass-Anzeigen

FR

Schéma produit

1. Interrupteur de changement de mode
2. Sortie AUX
3. Sortie Audio OPT
4. Entrée Audio OPT
5. Entrée AUX
6. Port de charge Micro USB
7. Interrupteur d'allumage
8. Bouton multifonctions (Témoin de recharge)
9. Bouton de sélection de mode OPT / AUX
10. Volume -
11. Volume +
12. Indicateurs Appareil A/B
13. Indicateurs de Codec
14. Indicateurs OPT / AUX
15. Indicateurs RX / TX / Bypass

ES

Diagrama del Producto

1. Cambio de Modo
2. Salida de Audio Auxiliar
3. Salida de Audio OPT
4. Entrada de Audio OPT
5. Entrada de Audio Auxiliar
6. Puerto de Carga Micro USB
7. Interruptor de Encendido
8. Botón Multifunción (Indicador de Carga)
9. Botón de Cambio de Modo OPT / AUX
10. Volumen -
11. Volumen +
12. Indicadores A / B del Dispositivo
13. Indicadores de Codec
14. Indicadores OPT / AUX
15. Indicadores RX / TX / Bypass

IT

Schema del Prodotto

1. Interruttore Modalità
2. Uscita AUX
3. Uscita Audio OPT
4. Ingresso Audio OPT
5. Ingresso AUX
6. Porta di Ricarica Micro USB
7. Interruttore di Alimentazione
8. Pulsante Multifunzione (Indicatore di Ricarica)
9. Pulsante Interruttore Modalità OPT / AUX
10. Volume -
11. Volume +
12. Indicatori Dispositivo A / B
13. Indicatori Codec
14. Indicatori OPT / AUX
15. Indicatori RX / TX / Bypass

JP

製品図

1. モードスイッチ
2. AUX出力
3. 光デジタル音声出力
4. 光デジタル音声入力
5. AUX入力
6. Micro USB充電ポート
7. 電源スイッチ
8. 多機能ボタン (充電インジケータ)
9. 光デジタル/ AUX モード切替ボタン
10. 音量 -
11. 音量 +
12. 機器 A / B インジケータ
13. コーデックインジケータ
14. 光デジタル/ AUX インジケータ
15. RX / TX / Bypassインジケータ

Package Contents

- 1 x TaoTronics Wireless Adapter (TT-BA014)
- 1 x 3.5mm Audio Cable
- 1 x 3.5mm Female to RCA Male Cable
- 1 x USB Charging Cable
- 1 x Optical Cable
- 1 x User Guide

Cable Connection

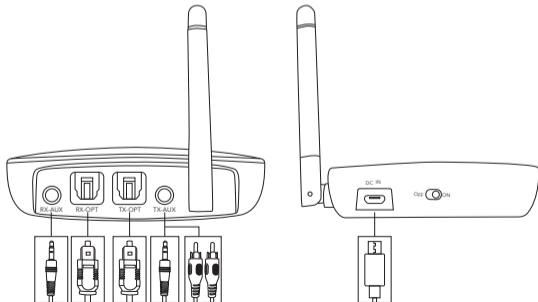

Button Control

Button	Operation and Function
Power Switch	Toggle it to turn on / off the device.
Mode Switch	Toggle it to set the adapter between RX / TX / Bypass modes
Multifunction Button	Tap twice to enter pairing mode
	Tap once to play / pause music in RX mode
	When the device is on, tap and hold for 7 seconds to turn on / off the HD mode
	Tap and hold it and plug in the charging cable at the same time to restore to factory settings
OPT / AUX Mode Switch Button	When the device is on, tap once to switch between OPT / AUX mode
Volume +	Tap to increase volume in RX mode
	Tap and hold to turn to next track in RX mode
Volume -	Tap to decrease volume in RX mode
	Tap and hold to turn to previous track in RX mode

How to Use

Charging

1. Connect the Micro USB charging port with any active USB port via the included charging cable, charging will start automatically.
2. The charging indicator will stay solid red during charging and turn off once charging is completed.

Note:

- You can use the adapter while it is being charged. There might be current sound if the battery level or quality is low.
- It is recommended to fully charge the adapter when using it for the first time or before putting it away for storage.
- Charge the adapter at least once every 3 months when not using for a long time.

Pairing in TX Mode

1. Set the adapter to TX mode, connect it to your Non-Bluetooth audio transmitting device.
2. Place your Bluetooth audio receiving device like earphones / speakers within 3 feet / 1 meter range and set it to pairing mode.
3. Turn on the adapter and tap Multifunction Button twice to enter pairing mode. The TX indicator will flash fast blue. After approximately 10 seconds, pairing will complete with the TX indicator staying solid blue.

Note:

- When connected with OPT Audio Input, please set your audio transmitting device to PCM mode.
- The adapter is unable to pair with audio transmitting devices e.g. smartphone in TX mode.
- To clear the pairing history in TX mode, tap and hold the Volume + for 7 seconds with the TX indicator and charging indicator flashing twice at the same time.

Pairing in RX Mode

1. Set the adapter to RX mode, connect it to your Non-Bluetooth audio receiving device.
2. Turn on the adapter and tap the Multifunction Button twice to enter pairing mode with the RX indicator flashing fast blue.
3. Activate Bluetooth function on your transmitting device (phone / tablet) and search for nearby Bluetooth connections.
4. Find "TaoTronics TT-BA014" in the search results, tap on the name to connect. Once connected, the RX indicator will stay solid blue.

Note: The adapter will try to re-pair the last connected device when turned on.

Pair with Two Devices at One Time

In TX Mode

In TX mode, the adapter is able to pair with two pairs of Bluetooth stereo earphones / speakers at the same time.

1. Pair the adapter with the first audio receiving device as instructed above.
2. Set the second audio receiving device into pairing mode. Tap the Multifunction Button on the adapter twice until the TX indicator keeps flashing. Connection will be completed after approximately 30 seconds.

Note:

- Please make sure there are no other Bluetooth devices within range during the connection.
- When paired with two devices, both can play music at the same time.

In RX Mode

In RX mode, the adapter is able to pair with two Bluetooth devices like phones and tablets at the same time.

1. Pair the adapter with your first device as previously instructed.
2. Tap the Multifunction Button twice to bring the adapter into pairing mode, pair the second device with it as instructed above.

Note: When connected with two devices, only one device can play music at any time. You have to stop the music on one device to play that on the other.

Bypass Mode

Set the adapter to Bypass mode, and the Bypass indicator will stay solid on.

Function	Operation
AUX Input to AUX Output	AUX indicator keeps on
OPT Input to OPT Output	Tap the OPT / AUX Mode Switch Button once, and the OPT indicator keeps on
AUX Input to OPT Output	Tap the OPT / AUX Mode Switch Button again, both the OPT and AUX indicators will stay on with the AUX indicator lighting up first.
OPT Input to AUX Output	Tap the OPT / AUX Mode Switch Button one more time, both the OPT and AUX indicators will stay on with the OPT indicator lighting up first.

Auto Shut off

- In TX mode, the unit will shut off automatically if the battery level is low.
- In RX mode, the unit will shut off automatically if the battery level is low or there is no connection in 10 minutes.

Im Lieferumfang enthalten

- 1 x TaoTronics Wireless Adapter (TT-BA014)
- 1 x 3.5mm Audiokabel
- 1 x 3,5mm-Buchse auf Cinch-Stecker-Kabel
- 1 x USB-Ladekabel
- 1 x Optisches Kabel
- 1 x Bedienungsanleitung

Kabelverbindungen

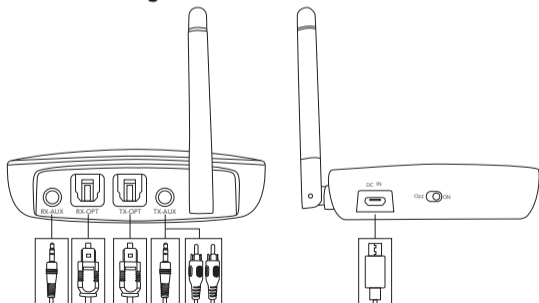

Tastensteuerung

Taste	Bedienung und Funktionen
Powerschalter	Umschalten, um das Gerät ein- / auszuschalten.
Moduswechsel	Umschalten, um zwischen RX- / TX- / Bypass-Modus des Adapters zu wechseln
Multifunktions-taste	Zweimal drücken, um in den Kopplungsmodus zu gelangen
	Einmal drücken, um Musik im RX-Modus wiederzugeben / zu pausieren
	Die Taste 7 Sekunden lang gedrückt halten, wenn das Gerät eingeschaltet ist, um den HD-Modus ein- / auszuschalten
	Die Taste gedrückt halten und das Ladekabel ins Gerät stecken, um den Adapter auf Werkseinstellungen zurückzusetzen
OPT- / AUX-Moduswechsellaste	Einmal drücken, wenn das Gerät eingeschaltet ist, um zwischen OPT- / AUX-Modus zu wechseln
Lautstärke +	Drücken, um die Lautstärke im RX-Modus zu erhöhen Gedrückt halten, um im RX-Modus zum nächsten Lied zu springen
Lautstärke -	Drücken, um die Lautstärke im RX-Modus zu verringern Gedrückt halten, um im RX-Modus zum vorherigen Lied zu springen

Anleitung

Ladevorgang

1. Schließen Sie den Micro-USB-Ladeanschluss mithilfe des mitgelieferten Ladekabels an einem beliebigen aktiven USB-Anschluss an. Der Ladevorgang beginnt dann automatisch.
2. Die Ladeanzeige leuchtet während des Ladens konstant rot und schaltet sich ab, wenn der Ladevorgang abgeschlossen ist.

Anmerkung:

- Sie können den Adapter während des Ladens verwenden. Sollte der Akkustand zu niedrig sein, kann die Soundqualität leiden und es zu Klangstörungen durch den Stromfluss kommen.
- Es wird empfohlen, den Adapter vollständig aufzuladen, bevor Sie ihn zum ersten Mal verwenden oder ihn einlagern.
- Laden Sie den Adapter mindestens alle 3 Monate auf, wenn Sie ihn längere Zeit nicht benutzen.

Koppeln im TX-Modus

1. Versetzen Sie den Adapter in den TX-Modus und verbinden Sie ihn mit Ihrem Audioübertragungs-Gerät ohne Bluetooth-Funktion.
2. Stellen Sie Ihr Audioempfangsgerät mit Bluetooth-Funktion wie Kopfhörer / Lautsprecher maximal 1 Meter weit entfernt auf und versetzen Sie es in den Kopplungsmodus.
3. Schalten Sie den Adapter ein und drücken Sie die Multifunktionstaste zwei Mal, um in den Kopplungsmodus zu wechseln. Die TX-Anzeige blinkt schnell blau. Nach etwa 10 Sekunden ist der Kopplungsvorgang abgeschlossen und die TX-Anzeige leuchtet konstant blau.

Anmerkung:

- Wenn Sie den Adapter über den OPT-Audio-Eingang anschließen, versetzen Sie Ihr audioübertragendes Gerät bitte in den PCM-Modus.
- Der Adapter lässt sich nicht mit audioübertragenden Geräten wie Smartphones im TX-Modus koppeln.
- Um den Kopplungsverlauf im TX-Modus zu bereinigen, halten Sie die Taste Lautstärke + 7 Sekunden lang gedrückt, wobei die TX- und die Ladeanzeige zwei Mal gleichzeitig blinken.

Koppeln im RX-Modus

1. Versetzen Sie den Adapter in den RX-Modus und schließen Sie ihn an Ihr Audioempfangsgerät ohne Bluetooth-Funktion an.
2. Schalten Sie den Adapter ein und drücken Sie die Multifunktionstaste zwei Mal, um in den Kopplungsmodus zu gelangen, wobei die RX-Anzeige schnell blau blinkt.
3. Aktivieren Sie die Bluetooth-Funktion auf Ihrem Übertragungsgerät (Telefon / Tablet) und suchen Sie nach Bluetooth-Verbindungen in der Nähe.
4. Suchen Sie aus den Ergebnissen "TaoTronics TT-BA014" heraus und tippen Sie zum Verbinden auf den Namen. Nach erfolgreicher Verbindung leuchtet die RX-Anzeige konstant blau.

Anmerkung: Der Adapter versucht sich nach dem Einschalten erneut mit dem zuletzt verbundenen Gerät zu koppeln.

Zwei Geräte gleichzeitig koppeln

Zwei Geräte gleichzeitig koppeln

Im TX-Modus lässt sich der Adapter mit zwei Paaren von Bluetooth-Stereokopfhörern / -Lautsprechern gleichzeitig koppeln.

1. Koppeln Sie den Adapter wie oben beschrieben mit dem ersten Audioempfangsgerät.
2. Versetzen Sie das zweite Audioempfangsgerät in den Kopplungsmodus. Tippen Sie zweimal auf die Multifunktionstaste am Adapter, dann blinkt die TX-Anzeige. Eine erfolgreiche Verbindung dauert etwa 30 Sekunden.

Anmerkung:

- Bitte stellen Sie sicher, dass sich während der Verbindung keine anderen Bluetooth-Geräte innerhalb der Reichweite befinden.
- Wenn Sie zwei Geräte koppeln, können beide gleichzeitig Musik abspielen.

Im RX-Modus

Im RX-Modus lässt sich der Adapter mit zwei Bluetooth-Geräten wie Handys und Tablets gleichzeitig koppeln.

1. Koppeln Sie den Adapter wie oben beschrieben mit Ihrem ersten Gerät.
2. Drücken Sie die Multifunktionstaste zwei Mal, um den Adapter in den Kopplungsmodus zu versetzen. Koppeln Sie das zweite Gerät wie oben beschrieben.

Anmerkung: Wenn der Adapter mit zwei Geräten verbunden ist, kann nur ein Gerät Musik wiedergeben. Sie müssen die Musikwiedergabe auf einem Gerät beenden, um Musik von dem anderen Gerät abspielen zu können.

Bypass-Modus

Versetzen Sie den Adapter in den Bypass-Modus. Die Bypass-Anzeige leuchtet dann konstant.

Funktion	Bedienung
AUX-Eingang zu AUX-Ausgang	Die AUX-Anzeige leuchtet
OPT-Eingang zu OPT-Ausgang	Tippen Sie die OPT- / AUX-Moduswechsellaste ein Mal an, wobei die OPT-Anzeige leuchtet
AUX-Eingang zu OPT-Ausgang	Tippen Sie die OPT- / AUX-Moduswechsellaste erneut an. Die Anzeigen OPT und AUX werden leuchten, und die AUX-Anzeige leuchtet zuerst.
OPT-Eingang zu AUX-Ausgang	Tippen Sie die OPT- / AUX-Moduswechsellaste ein weiteres Mal an. Die Anzeigen OPT und AUX werden leuchten, und die OPT-Anzeige leuchtet zuerst.

Abschaltautomatik

- Im TX-Modus schaltet sich das Gerät automatisch ab, wenn der Akkustand zu niedrig ist.
- Im RX-Modus schaltet sich das Gerät automatisch ab, wenn der Akkustand zu niedrig ist oder innerhalb von 10 Minuten keine Verbindung zustandekommt.

Contenu de la boîte

- 1 x TaoTronics Adaptateur Sans Fil (TT-BA014)
- 1 x Câble Audio 3.5mm
- 1 x Câble 3.5mm Femelle vers RCA Mâle
- 1 x Câble de recharge USB
- 1 x Câble Optique
- 1 x Guide utilisateur

Branchement des câbles

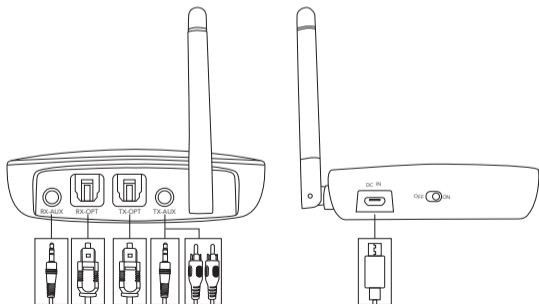

Commandes des boutons

Bouton	Utilisation et Fonction
Interrupteur d'allumage	Utiliser pour allumer / éteindre l'appareil.
Interrupteur de changement de mode	Utiliser pour régler l'adaptateur sur les modes RX / TX / Bypass
Bouton multifonctions	Appuyer deux fois pour passer en mode appairage
	Appuyer une fois pour lire / arrêter la musique en mode RX
	Lorsque l'appareil est allumé, appuyer et maintenir pendant 7 secondes pour activer / désactiver le mode HD
	Appuyer et maintenir, et brancher le câble de recharge en même temps pour restaurer les paramètres d'usine
Bouton de sélection de mode OPT / AUX	Lorsque l'appareil est allumé, appuyer une fois pour basculer entre les modes OPT / AUX
Volume +	Appuyer pour augmenter le volume en mode RX
Volume -	Appuyer pour diminuer le volume en mode RX

Utilisation

Recharge

1. Connecter le port de recharge Micro USB à n'importe quel port USB actif via le câble de recharge inclus, la recharge commencera automatiquement.
2. L'indicateur de recharge restera rouge fixe pendant la recharge et s'éteindra une fois la recharge terminée.

Note:

- Vous pouvez utiliser l'adaptateur pendant qu'il est en charge. Un son de courant pourrait se faire entendre si le niveau de batterie ou la recharge est faible.
- Il est recommandé de recharger complètement l'adaptateur avant la première utilisation ou avant de la ranger pour une longue durée.
- Recharger l'adaptateur au moins une fois tous les 3 mois lorsque vous ne l'utilisez pas pendant longtemps.

Appairage en mode TX

1. Réglez l'adaptateur en mode TX, connectez-le à votre appareil audio non-Bluetooth.
2. Placez votre appareil récepteur Bluetooth tel qu'un casque / une enceinte à une portée de 3 pieds / 1 mètre, et réglez-le en mode appairage.
3. Réglez l'adaptateur et appuyez sur le bouton multifonctions deux fois pour passer en mode appairage. L'indicateur TX clignotera en bleu rapidement. Après environ 10 secondes, l'appairage se terminera et l'indicateur TX restera bleu fixe.

Note:

- En étant branché à l'entrée audio OPT, veuillez régler votre appareil audio transmetteur en mode PCM.
- L'adaptateur est incapable de s'appairer à un appareil transmetteur d'audio (ex smartphone) en mode TX.
- Pour vider l'historique d'appairage en mode TX, appuyez et maintenez le bouton Volume + pendant 7 secondes, avec l'indicateur TX et l'indicateur de recharge clignotant deux fois au même moment

Appairage en mode RX

1. Réglez l'adaptateur en mode RX, connectez-le à votre appareil audio non-Bluetooth.
2. Allumez l'adaptateur et appuyez sur le bouton multifonctions deux fois pour passer en mode appairage avec l'indicateur RX clignotant en bleu rapidement.
3. Activez le Bluetooth sur votre appareil transmetteur (téléphone / tablette) et cherchez les appareils Bluetooth à proximité.
4. Trouvez "TaoTronics TT-BA014" dans les résultats de recherche, touchez le nom pour vous connecter. Une fois connecté, l'indicateur RX restera bleu fixe.

Note: L'adaptateur essaiera de se ré-appairer au dernier appareil connecté une fois allumé.

Appairage à deux appareils en même temps

En mode TX

En mode TX, l'adaptateur est en mesure de s'appairer à deux casques / enceintes stéréo Bluetooth en même temps.

1. Appairez l'adaptateur avec le premier appareil récepteur comme indiqué ci-dessus.
2. Mettez le deuxième appareil récepteur en mode appairage. Appuyez deux fois sur le bouton multifonction de l'adaptateur jusqu'à ce que l'indicateur TX clignote en continu. La connexion se fera après environ 30 secondes.

Note:

- Veuillez vous assurer de ne pas avoir d'autres appareils Bluetooth à portée pendant la connexion.
- Une fois appairé à deux appareils, les deux peuvent lire de la musique en même temps.

En mode RX

En mode RX, l'adaptateur est en mesure de s'appairer à deux appareils Bluetooth tels que le téléphones et tablettes, en même temps.

1. Appairez l'adaptateur avec le premier appareil récepteur comme indiqué ci-dessus.
2. Appuyez sur le bouton multifonctions deux fois pour passer l'adaptateur en mode appairage, appairez le deuxième appareil comme indiqué ci-dessus.

Note: Une fois appairé à deux appareils, seul un appareil peut lire de la musique à la fois. Vous devez arrêter la musique sur l'appareil pour lire celle de l'autre.

Mode Bypass

Réglez l'adaptateur en mode Bypass, et l'indicateur de Bypass restera allumé.

Fonction	Utilisation
Entrée AUX vers Sortie AUX	L'indicateur AUX reste allumé
Entrée OPT vers Sortie OPT	Appuyez sur le Bouton de sélection de mode OPT / AUX une fois, et l'indicateur OPT restera allumé
Entrée AUX vers Sortie OPT	Appuyez à nouveau sur le bouton de commutation de mode OPT / AUX, les voyants OPT et AUX resteront allumés, le voyant AUX s'allumant en premier.
Entrée OPT vers Sortie AUX	Appuyez à nouveau sur le bouton de commutation de mode OPT / AUX. Les voyants OPT et AUX restent allumés, le voyant OPT s'allumant en premier.

Auto Extinction

- En mode TX, l'appareil s'éteint automatiquement si le niveau de batterie est faible.
- En mode RX, l'appareil s'éteint automatiquement si la batterie est faible ou qu'il n'y a aucune connexion en 10 minutes.

Contenido del Paquete

- 1 x Adaptador Bluetooth de TaoTronics (TT-BA014)
- 1 x Cable de Audio de 3.5mm
- 1 x Cable RCA de Hembra a Macho de 3.5mm
- 1 x Cable de Carga USB
- 1 x Cable Óptico
- 1 x Guía del Usuario

Cable de Conexión

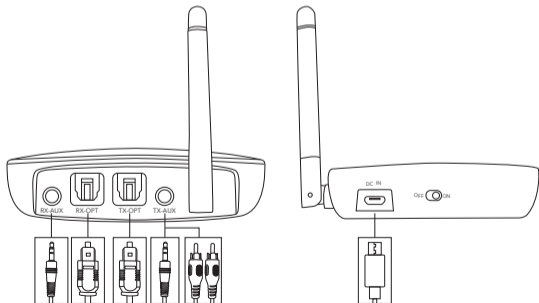

Controles de los Botones

Botón	Operación y Función
Interruptor de Encendido	Enciende o apaga el dispositivo.
Cambio de Modo	Presione para configurar el adaptador entre los modos RX / TX / Bypass
Botón Multifunción	Presione dos veces para entrar en modo de emparejamiento
	Presione una vez para reproducir / pausar música en modo RX
	Cuando el dispositivo está encendido, oprima y mantenga presionado durante 7 segundos para encender / apagar el modo HD
Botón de Cambio de modo OPT / AUX	Presione y mantenga presionado y conecte el cable de carga al mismo tiempo para restaurar a la configuración de fábrica
	Cuando el dispositivo está encendido, presione una vez para cambiar entre el modo entre OPT / AUX
Volumen +	Presione para aumentar el volumen en modo RX
	Presione y mantenga presionado para reproducir la siguiente pista en modo RX
Volumen -	Presione para disminuir el volumen en modo RX
	Presione y mantenga presionado para reproducir la pista anterior en modo RX

Como Usar

Cargar

1. Conecte el puerto de carga Micro USB con cualquier puerto USB usando el cable de carga incluido
2. El indicador de carga permanecerá iluminado en rojo durante la carga y se apagará una vez que la carga se haya completado

Notas:

- Puede utilizar el adaptador mientras se está cargando. Cuando la batería está baja o la batería es de mala calidad, es posible que se escuche el sonido de la corriente.
- Se recomienda cargar completamente el adaptador de red cuando lo use por primera vez o cuando lo vaya a guardar por un largo tiempo.
- Cargue el adaptador al menos una vez cada 3 meses cuando no lo use por un largo tiempo.

Emparejamiento en Modo TX

1. Configure el adaptador en modo TX, conéctelo a su dispositivo de transmisión de audio sin Bluetooth.
2. Coloque su dispositivo Bluetooth de recepción de audio como audífonos / bocinas a una distancia de 3 pies / 1 metro y configúrelo para el modo de emparejamiento
3. Encienda el adaptador y presione el Botón Multifunción dos veces para iniciar el modo de emparejamiento. El indicador de modo TX parpadeará en azul. Después de aproximadamente 10 segundos, el emparejamiento se completará y el indicador TX permanecerá iluminado en azul.

Notas:

- Cuando se conecte con la entrada de audio OPT, configure el dispositivo de transmisión de audio en modo PCM.
- El adaptador no puede emparejarse con los dispositivos de transmisión de audio, por ejemplo Smartphone en modo TX.
- Para borrar el historial de emparejamiento en el modo TX, mantenga presionado Volume + durante 7 segundos con el indicador de TX y el indicador de carga parpadeando dos veces al mismo tiempo.

Emparejamiento en Modo RX

1. Configure el adaptador en modo RX, conéctelo a su dispositivo de transmisión de audio sin Bluetooth.
2. Encienda el adaptador y presione el Botón Multifunción dos veces para iniciar el modo de emparejamiento, el indicador RX parpadeará en azul.
3. Active la función Bluetooth en su dispositivo de transmisión (teléfono/ tableta) y busque conexiones Bluetooth cercanas.
4. Encuentre "TaoTronics TT-BA014" en los resultados de búsqueda, presione en el nombre correcto para contestarse. Una vez conectado, el indicador RX se iluminará azul.

Nota: El adaptador tratará de auto emparejarse al último dispositivo conectado una vez encendido.

Emparejamiento con Dos Dispositivos a la Vez

En Modo TX

En modo TX, el adaptador puede emparejarse con dos pares dispositivos Bluetooth, como audífonos estero / bocinas, al mismo tiempo.

1. Empareje el adaptador con el primer dispositivo de recepción de audio como indicado anteriormente.
2. Configure el segundo dispositivo de recepción de audio a modo de emparejamiento. Toque el botón multifunción en el adaptador dos veces hasta que el indicador TX se quede parpadeando. La conexión se completará en aproximadamente 30 segundos.

Notas:

- Por favor, asegúrese que no haya otros dispositivos Bluetooth dentro del rango de alcance durante la conexión.
- Cuando dos dispositivos estén emparejados, los podrán reproducir música al mismo tiempo.

En Modo RX

En modo RX, el adaptador puede emparejarse con dos dispositivos Bluetooth, como teléfonos y tabletas, al mismo tiempo.

1. Empareje el adaptador con el primer dispositivo como indicado anteriormente.
2. Presione el Botón de Multifunción dos veces para iniciar el modo de emparejamiento, empareje el segundo dispositivo como indicado anteriormente.

Nota: Al estar conectado a dos dispositivos, solo uno puede reproducir música a la vez. Pause que la música en un dispositivo para reproducirla en el otro.

Modo Bypass

Configure el adaptador a modo Bypass, el indicador de Modo Bypass se iluminará.

Función	Operación
Entrada AUX a salida AUX	El indicador AUX permanecerá encendido
Entrada OPT a salida OPT	Presione el Botón de Modo AUX /OPT una vez, y el indicador de OPT permanecerá encendido
Entrada AUX a salida OPT	Presione nuevamente el botón del interruptor de modo OPT / AUX, los indicadores OPT y AUX se mantendrán encendidos con el indicador AUX encendido primero.
Entrada OPT a salida AUX	Presione el botón del interruptor de modo OPT / AUX una vez más, los indicadores OPT y AUX se mantendrán encendidos con el indicador OPT encendido primero.

Apagado Automático

- En el modo TX, la unidad se apagará automáticamente si el nivel de la batería es bajo.
- En el modo RX, la unidad se apagará automáticamente si el nivel de batería es bajo o si no hay conexión en 10 minutos.

Contenuto della Confezione

- 1 x Adattatore Wireless TaoTronics (TT-BA014)
- 1 x Cavo Audio da 3,5mm
- 1 x Cavo Femmina-RCA Maschio da 3,5mm
- 1 x Cavo di Ricarica USB
- 1 x Cavo Ottico
- 1 x Manuale Utente

Collegamento via Cavo

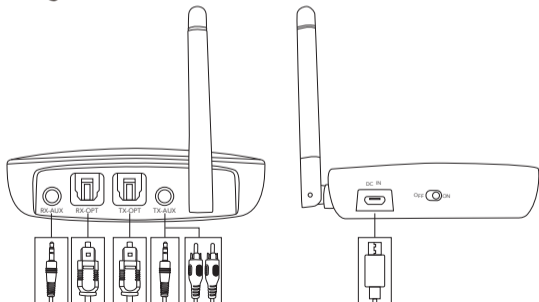

Pulsanti di Controllo

Pulsante	Operazione e Funzione
Interruttore di Alimentazione	Premerlo per accendere / spegnere il dispositivo.
Interruttore Modalità	Premerlo per impostare l'adattatore nelle modalità RX / TX / Bypass
Pulsante Multifunzione	Premerlo due volte per attivare la modalità accoppiamento
	Premerlo una volta per riprodurre / mettere in pausa la musica nella modalità RX
	Quando il dispositivo è acceso, premere e tenere premuto il pulsante per 7 secondi per accendere / spegnere la modalità HD
	Premere e tenere premuto inserendo allo stesso tempo il cavo di ricarica per ripristinare alle impostazioni di fabbrica
Pulsante Interruttore Modalità OPT / AUX	Quando il dispositivo è acceso, premere una volta per passare tra le modalità OPT / AUX
Volume +	Premere per aumentare il volume in modalità RX
	Premere e tenere premuto per passare alla traccia successiva in modalità RX
Volume -	Premere per diminuire il volume in modalità RX
	Premere e tenere premuto per tornare alla traccia precedente in modalità RX

Modalità di Utilizzo

Ricarica

1. Collegare la porta di ricarica Micro USB con qualsiasi porta USB attiva utilizzando il cavo di ricarica incluso. La ricarica inizierà automaticamente.
2. L'indicatore di ricarica resterà rosso fisso per tutta la durata della ricarica, e si spegnerà una volta completata la ricarica.

Note:

- È possibile utilizzare l'adattatore durante la ricarica. Potrebbe esserci un leggero rumore di corrente se il livello della batteria è basso o la qualità del segnale è bassa.
- Si raccomanda di ricaricare completamente l'adattatore prima del primo utilizzo o prima di riporlo in previsione di non utilizzarlo per un lungo periodo di tempo.
- Ricaricare l'adattatore almeno una volta ogni 3 mesi quando non viene utilizzato per un lungo periodo di tempo.

Accoppiamento in Modalità TX

1. Impostare l'adattatore in modalità TX e collegarlo al proprio dispositivo per la trasmissione audio Non-Bluetooth.
2. Collocare il proprio dispositivo per la ricezione dell'audio via Bluetooth (ad esempio cuffie o altoparlanti) nel raggio di 1 metro e attivare la modalità accoppiamento.
3. Accendere l'adattatore e premere il Pulsante Multifunzione due volte per attivare la modalità di accoppiamento. L'indicatore TX lampeggerà velocemente di colore blu. Dopo circa 10 secondi, l'accoppiamento sarà completato e l'indicatore TX resterà di colore blu fisso.

Note:

- Quando si è collegati con l'Ingresso Audio OPT, si prega di impostare l'audio del dispositivo trasmittente in modalità PCM.
- L'adattatore non è in grado di accoppiarsi a dispositivi trasmettenti audio (ad es. smartphone) in modalità TX.
- Per cancellare lo storico degli accoppiamenti in modalità TX, premere e tenere premuto il pulsante Volume + per 7 secondi. L'indicatore TX e l'indicatore di ricarica lampeggeranno due volte contemporaneamente.

Accoppiamento in Modalità RX

1. Impostare l'adattatore sulla modalità RX. Collegarlo al proprio dispositivo per la ricezione audio Non-Bluetooth.
2. Accendere l'adattatore e premere il Pulsante Multifunzione due volte per entrare nella modalità di accoppiamento. L'indicatore RX lampeggerà velocemente di colore blu.
3. Attivare la funzione Bluetooth sul proprio dispositivo trasmittente (telefono / tablet) e cercare le connessioni Bluetooth nelle vicinanze.
4. Trovare "TaoTronics TT-BA014" nei risultati di ricerca. Premere sul nome per collegare. Una volta collegato, l'indicatore RX resterà di colore blu fisso.

Nota: Quando riacceso, l'adattatore cercherà automaticamente di ricollegarsi all'ultimo dispositivo a cui era stato accoppiato l'ultima volta.

Accoppiamento di Due Dispositivi Allo Stesso Tempo

In Modalità TX

In modalità TX, l'adattatore è in grado di accoppiarsi contemporaneamente a due cuffie / speaker stereo Bluetooth.

1. Accoppiare l'adattatore con il primo dispositivo ricevente audio come spiegato sopra.
2. Impostare il secondo dispositivo ricevente audio in modalità accoppiamento. Toccare il pulsante multifunzione sull'adattatore due volte finché l'indicatore TX continua a lampeggiare. La connessione sarà completata nel giro di circa 30 secondi.

Note:

- Si prega di assicurarsi che non ci siano altri dispositivi Bluetooth all'interno del raggio d'azione durante il collegamento.
- Quando due dispositivi sono accoppiati, entrambi potranno riprodurre musica allo stesso tempo.

In Modalità RX

In modalità RX, l'adattatore è in grado di accoppiarsi contemporaneamente a due dispositivi Bluetooth (ad es. telefoni e tablet).

1. Accoppiare l'adattatore con il primo dispositivo come spiegato in precedenza.
2. Premere il Pulsante Multifunzione due volte per portare l'adattatore in modalità di accoppiamento. Accoppiare il secondo dispositivo come spiegato sopra.

Nota: Quando collegato con due dispositivi, solo un dispositivo potrà riprodurre musica. Sarà necessario fermare la musica sul primo dispositivo per poter riprodurre musica con il secondo dispositivo.

Modalità Bypass

Impostare l'adattatore in modalità Bypass. L'indicatore Bypass resterà acceso.

Funzione	Operazione
Da Ingresso AUX a Uscita AUX	L'indicatore AUX resterà acceso
Da Ingresso OPT a Uscita OPT	Premere una volta il Pulsante Interruttore Modalità OPT / AUX, e l'indicatore OPT resterà acceso
Da Ingresso AUX a Uscita OPT	Toccare nuovamente il Pulsante Interruttore Mode OPT / AUX, entrambi gli indicatori OPT e AUX, si accenderanno con l'indicatore AUX si accende per primo.
Da Ingresso OPT a Uscita AUX	Toccare il Pulsante Interruttore Mode OPT / AUX ancora una volta, entrambi gli indicatori OPT e AUX, si accenderanno con l'indicatore OPT si accende per primo.

Autospegnimento

- In modalità TX, il dispositivo si spegnerà automaticamente se il livello della batteria è basso.
- In modalità RX, il dispositivo si spegnerà automaticamente se il livello della batteria è basso o se non ci sono connessioni per 10 minuti.

パッケージ内容

- 1 x TaoTronics Bluetooth トランスミッター & レシーバー (TT-BA014)
- 1 x 3.5mmオーディオケーブル
- 1 x 3.5mmメス-RCAオスケーブル
- 1 x USB充電ケーブル
- 1 x 光デジタルケーブル
- 1 x ユーザーガイド

ケーブル接続

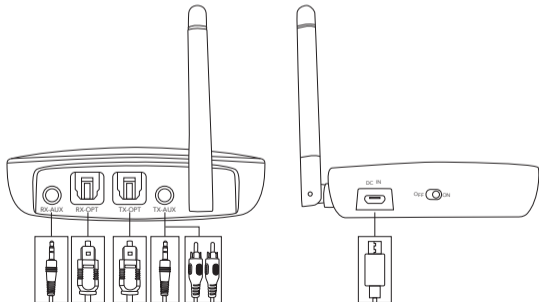

ボタン操作

ボタン	操作と機能
電源スイッチ	スライドして、機器の電源オン/オフができます。
モードスイッチ	スライドして、RX/TX/Bypassモードの切り替えを行います。
多機能ボタン	二回タップするとペアリングモードに入ります。
	タップすると、RXモードで音楽の再生/一時停止ができます。
	機器の電源入っている際に、7秒間長押しするとHDモードのオン/オフができます。 長押ししたまま同時に充電ケーブルを差し込むと工場出荷時の設定に戻ります。
光デジタル/AUX モード切替ボタン	機器の電源がオンの際、タップすると光デジタル/AUXモードの切り替えができます。
音声 +	RXモードでタップすると、音量を上げることができます。
	RXモードで、長押しすると次の曲へ進みます。
音声 -	RXモードでタップすると、音量を下げるすることができます。
	RXモードで、長押しすると前の曲へ戻ります。

使い方

充電

1. 付属の充電ケーブルを本製品のMicro USBポートに接続し、もう片方の端子を電源の入ったUSBポートに接続すると充電が自動的に開始されます。
2. 充電インジケータが赤く点灯し、充電が終了すると消えます。

注意:

- 本製品は充電中もご利用頂けます。バッテリーレベルが低くなると音がする場合があります。
- 初めて利用する場合、長期使用せずに保管していた場合は、使う前にフル充電にしてからご使用ください。
- 本製品を長期利用しない場合、最低でも3ヶ月に一度は充電を行ってください。

TXモードでのペアリング

1. 本製品をTXモードに設定し、Bluetooth非対応の音声通信機器に接続します。
2. Bluetooth搭載のイヤホンやスピーカーなどのオーディオ機器を1メートル以内に置いて、ペアリングモードに設定します。
3. 本製品の電源を入れ、多機能ボタンを二回タップすると、ペアリングモードになり、TXインジケータが青く点滅します。およそ10秒でペアリングが完了し、TXインジケータの点滅が止まり、青く点灯します。

注意:

- 光デジタル音声入力で接続している時は、オーディオ機器はPCMモードに設定してください。
- TXモードでは、スマートフォンなどのオーディオ機器と本製品はペアリング出来ません。
- TXモードでペアリングの履歴を消すには、音量+ボタンを7秒間長押しします。TXインジケータと充電インジケータが同時に2回点滅します。

RXモードでのペアリング

1. 本製品をRXモードに設定し、Bluetooth非対応の音声通信機器に接続します。
2. 本製品の電源を入れ、多機能ボタンを二回タップすると、ペアリングモードになり、RXインジケータが青く点滅します。
3. スマートフォンやタブレットなどの機器のBluetooth機能を有効にし、近くのBluetooth機器を検索します。
4. 検索結果の“TaoTronics TT-BA014”をタップし、接続します。正常に接続されるとRXインジケータが青く点灯します。

注意: 本製品の電源を入れた際、前回接続した機器と再接続を試みます。

同時に2つの機器とペアリング

TXモード時

TXモードでは、Bluetoothのステレオイヤホンやスピーカーなど、2つの機器を同時に接続することが可能です。

1. 上記の説明のように1つ目の機器を本製品とペアリングします。
2. 2つ目の機器をペアリングモードに設定します。本製品の多機能ボタンを二回タップすると、TXインジケータが点滅を始めます。30秒程度で接続が完了します。

注意:

- ペアリング作業中に、接続範囲内に他のBluetooth機器がないことを確認してください。
- 2つの機器をペアリングしている際、2台同時に音楽再生することが可能です。

RXモード時

RXモードでは、スマートフォンやタブレットのようなBluetooth機器を2つ同時に接続することが可能です。

1. 上記の説明のように1つ目の機器を本製品とペアリングします。
2. 多機能ボタンを二回タップし、本製品をペアリングモードにし、2つ目の機器を前述の説明のようにペアリングします。

注意: 2つの機器を接続している場合、音楽再生は1つの機器で行えません。他の機器で再生する場合は、もう1台の機器の再生を止めてから行ってください。

Bypassモード

Bypassモードに設定するとBypassインジケータが点灯します。

機能	操作
AUX入力-AUX出力	AUX インジケータ点灯
光デジタル入力-光デジタル出力	光デジタル/AUXモード切替ボタンを一回タップすると、光デジタルインジケータが点灯
AUX入力-光デジタル出力	もう一回光デジタル/AUXモード切替ボタンをタップすると、AUXインジケータが先に点灯してから、光デジタルインジケータが点灯します。
光デジタル入力-AUX出力	再度光デジタル/AUXモード切替ボタンをタップすると、光デジタルインジケータが先に点灯してから、AUXインジケータが点灯します。

自動オフ

- TXモードの際、本体のバッテリーレベルが低くなると電源が自動でオフになります。
- RXモードの際、本体のバッテリーレベルが低い、または10分以上接続がない場合には電源が自動でオフになります。

 **EN** The *Bluetooth*[®] word mark and logos are registered trademarks owned by the Bluetooth SIG, Inc. and any use of such marks by Sunvalleytek International Inc. is under license. Other trademarks and trade names are those of their respective owners.

DE Die Marke *Bluetooth*[®] und das Bluetooth Logo sind eingetragene Markenzeichen der Bluetooth SIG, Inc. und jegliche Verwendung dieser Marke durch Sunvalleytek International Inc. ist lizenziert. Die Rechte an anderen Markenzeichen liegen beim jeweiligen Eigentümer.

FR Le terme et les logos *Bluetooth*[®] sont la propriété de Bluetooth SIG, Inc. et toute utilisation de ces marques par Sunvalleytek International Inc. se fait sous licence. Les autres désignations commerciales et marques mentionnées sont détenues par leur propriétaire respectif.

ES La marca *Bluetooth*[®] y los logotipos son de propiedad de Bluetooth SIG, Inc. y se encuentra autorizado cualquier uso de estas marcas por parte de Sunvalleytek International Inc. Otras marcas y nombres comerciales son aquellas de sus respectivos propietarios.

IT La parola e i loghi *Bluetooth*[®] sono marchi di fabbrica registrati di proprietà di Bluetooth SIG, Inc. e qualsiasi utilizzo di questi marchi da parte di Sunvalleytek International Inc. avviene su licenza. Gli altri marchi di fabbrica e nomi commerciali appartengono ai rispettivi proprietari.

JP *Bluetooth*[®]のワードマークおよびロゴはBluetooth SIG, Inc.が所有する登録商標であり、Sunvalleytek International Inc.はこれらのマークおよびロゴをライセンスに基づいて使用しています。その他の商標およびトレードネームは、それぞれの所有者に帰属します。

NOTE: This equipment has been tested and found to comply with the limits for a Class B digital device, pursuant to part 15 of the FCC Rules. These limits are designed to provide reasonable protection against harmful interference in a residential installation. This equipment generates uses and can radiate radio frequency energy and, if not installed and used in accordance with the instructions, may cause harmful interference to radio communications. However, there is no guarantee that interference will not occur in a particular installation. If this equipment does cause harmful interference to radio or television reception, which can be determined by turning the equipment off and on, the user is encouraged to try to correct the interference by one or more of the following measures:

- Reorient or relocate the receiving antenna.
- Increase the separation between the equipment and receiver.
- Connect the equipment into an outlet on a circuit different from that to which the receiver is connected.
- Consult the dealer or an experienced radio/TV technician for help

Changes or modifications not expressly approved by the party responsible for compliance could void the user's authority to operate the equipment. This device complies with Part 15 of the FCC Rules. Operation is subject to the following two conditions:

- (1) this device may not cause harmful interference, and
- (2) this device must accept any interference received, including interference that may cause undesired operation.

www.taotronics.com