

# BOMBA MAX FLO XL



Torna a vida mais fácil.

A aposta segura!

- Hidráulica com design otimizado
- Tampa de abertura de torção para fácil manutenção
- Acessórios de união fornecidos para fácil instalação
- Recomendada para piscinas até 100 m<sup>3</sup>\* (cálculo baseado em 6 horas de rotação)



Conexão que permite instalação simples



Bujões de drenagem para invernação mais fácil

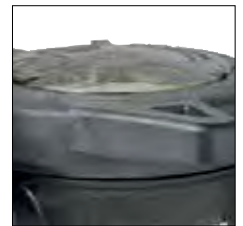

Visibilidade através de tampa transparente

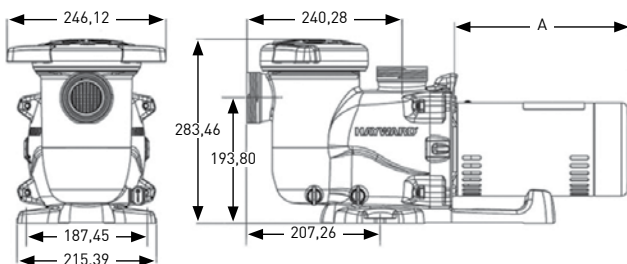
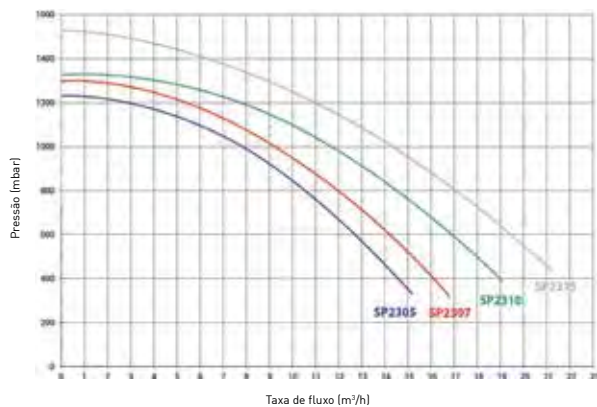

## ESPECIFICAÇÕES TÉCNICAS

Temperatura máxima de água	35 °C
Selo mecânico	AISI 304, adequado para água salgada
AISI 304, adequado para água salgada	Classe F, IP55, 50Hz, 2 pólos
Alojamento/impulsor/triturador/tampa	PP+GF/Noryl- + GF/ABS/PC

REF. <sup>a</sup>	DESCRIÇÃO	CAUDAL (M <sup>3</sup> /H)	LIGAÇÃO	POTÊNCIA (KW)	INTENSIDADE (A)	PVP (€)
HAY-100-0089	Bomba Max Flo Xl 0,5 cv Mono	10,5	50	0,43	3	618,80
HAY-100-0090	Bomba Max Flo Xl 0,75 cv Mono	12	50	0,43	3	634,40
HAY-100-0091	Bomba Max Flo Xl 0,75 cv Tri	12,8	50	0,43	1,2	655,20
HAY-100-0092	Bomba Max Flo Xl 1 cv Mono	14,5	50	0,72	4	660,40
HAY-100-0093	Bomba Max Flo Xl 1 cv Tri	14,5	50	0,69	2	665,60
HAY-100-0094	Bomba Max Flo Xl 1,50 cv Mono	17	50/63	0,79	5	702,00
HAY-100-0095	Bomba Max Flo Xl 1,50 cv Tri	16,1	50/63	0,75	2	722,80

\* Caudal a 10 m.c.a.

## BOMBA KRIPSOL KSE

Rendimento  
IE 3  
PREMIUM

## Modelos mono e trifásico.

- Sistema hidráulico otimizado e super silencioso.
- Interior do pré-filtro visível, acesso fácil e rápido.
- Impulsor em Noryl duradouro e resistente à corrosão.
- Dreno duplo, abertura fácil (não requer ferramentas).
- Ligações: inclui uniões de deslizamento para  $\varnothing 50$  ou  $\varnothing 63$  mm. ANSI 1/2"-2".
- Adequado para uso em água salgada.

## MONOFÁSICA

A original

Para piscinas residenciais até 177 m<sup>3</sup>

## TRIFÁSICA

Robusta, silenciosa, eficiente

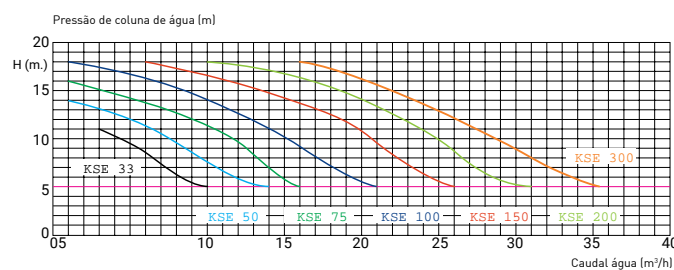
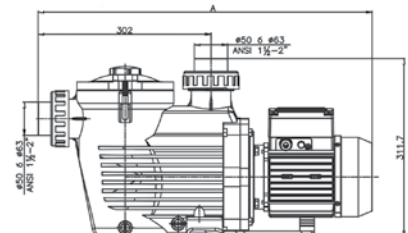
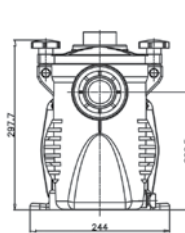
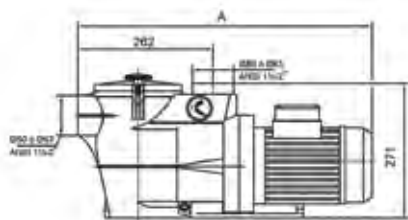
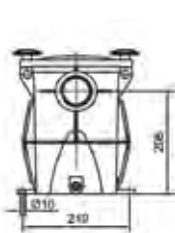
Para piscinas residenciais até 198 m<sup>3</sup>

REF. <sup>a</sup>	DESCRIÇÃO	CAUDAL (M <sup>3</sup> /H)	LIGAÇÕES	POTÊNCIA (KW)	INTENSIDADE (A)	PVP (€)
KRP-100-0045	Bomba Kripsol KSE 0,5 cv Mono	7,5	50/63	0,37	3,2	416,00
KRP-100-0075	Bomba Kripsol KSE 0,75 cv Mono	11,5	50/63	0,55	3,8	436,80
KRP-100-0076	Bomba Kripsol KSE 0,75 cv Tri	11,5	50/63	0,55	1,7	509,60
KRP-100-0047	Bomba Kripsol KSE 1 cv Mono	15,4	50/63	0,75	5	457,60
KRP-100-0123	Bomba Kripsol KSE 1cv Tri	15,4	50/63	0,75	2	514,80
KRP-100-0048	Bomba Kripsol KSE 1,5 cv Mono	21,9	50/63	1,10	7,5	530,40
KRP-100-0124	Bomba Kripsol KSE 1,5 cv Tri	21,9	50/63	1,10	2,9	634,40
KRP-100-0125	Bomba Kripsol KSE 2 cv Tri	25,7	50/63	1,50	3,5	712,40
KRP-100-0126	Bomba Kripsol KSE 3 cv Tri	29,5	50/63	2,25	5	780,00

\* Caudal a 10 m.c.a.

# BOMBA K-FLO



Alto desempenho, sem ruído.

Curvas de performance excelentes.

Pré-filtro de boa capacidade.

Recomendado para piscinas até 150 m<sup>3</sup>

- Tampa de torção, de acesso rápido (não requer ferramentas)
- Impulsor e difusor feito de Noryl®, resistente ao desgaste e à corrosão, mantendo alta estabilidade dimensional.
- Adequado para uso em água salgada, retentor a prova de corrosão.
- Substituição direta para bombas KS.
- Uniões incluídas.



**EXISTE KIT DE FILTRAÇÃO PÁG. 203**



Uniões incluídas (50/63mm)



Dois tampões de drenagem de fácil abertura

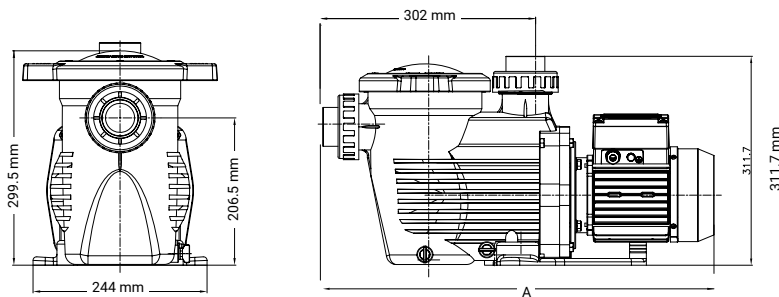
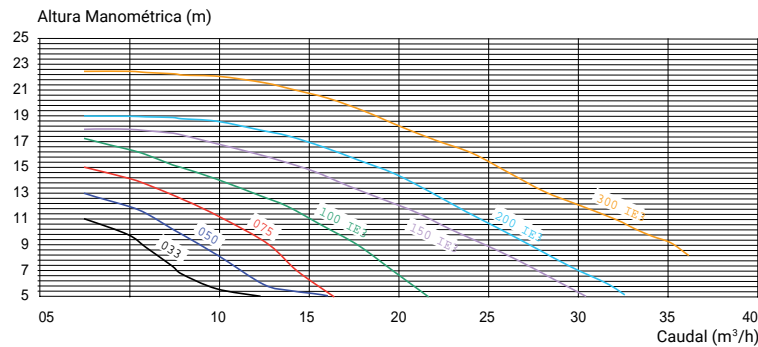

REF. <sup>a</sup>	DESCRIÇÃO	CAUDAL (M <sup>3</sup> /H)	LIGAÇÕES	POTÊNCIA (KW)	INTENSIDADE (A)	PVP (€)
HAY-100-1513	K-Flo 0,5 cv Mono	7,5	50 mm	0,39	3,2	468,00
HAY-100-1505	K-Flo 0,75 cv Mono	11,5	50 mm	0,57	3,8	483,60
HAY-100-1507	K-Flo 0,75 cv Trifásica	11,5	50 mm	0,57	1,7	551,20
HAY-100-1506	K-Flo 1 cv Mono	15,4	50 mm	0,76	5	514,80
HAY-100-1508	K-Flo 1 cv Trifásica	15,4	50 mm	0,76	2	603,20
HAY-100-1514	K-Flo 1,5 cv Mono	21,9	63 mm	1,11	8	566,80
HAY-100-1509	K-Flo 1,5 cv Trifásica	21,9	63 mm	1,11	2,9	634,40
HAY-100-1518	K-Flo 2 cv Trifásica	25,7	63 mm	1,50	3,5	759,20
HAY-100-1519	K-Flo 3 cv Trifásica	33	63 mm	2,15	5	832,00

\* Caudal a 10 m.c.a.

Nota: IE3 - Classe da norma internacional de rendimento para motor trifásico.



## BOMBA SUPERFLO

Eficiente e versátil.

A bomba Superflo® é o resultado de mais de 40 anos de desenvolvimento em tecnologia hidráulica inovadora. Capacidade de movimentar a água com mais eficiência, a custos operacionais mais reduzidos e em completo silêncio. Além disso, trabalhando quase sem esforço, gasta-se menos, o que contribui o seu tempo de vida útil e permite um maior retorno do investimento feito.

- Consumo energético reduzido.
- Funcionamento silencioso.
- Tampa "Cam and Ramp™" para facilitar a limpeza e manutenção do cesto do pré-filtro.
- Adaptável a outros equipamentos existentes no mercado.
- Cesta pré-filtro XL.
- 1/4 de volta abrindo a tampa.
- Auto-escoamento rápido.
- Corpo da bomba de uma peça.



Descarregue  
agora a aplicação  
**PIPCANNER**



FILTRAÇÃO E  
MANT. COMPLETA.

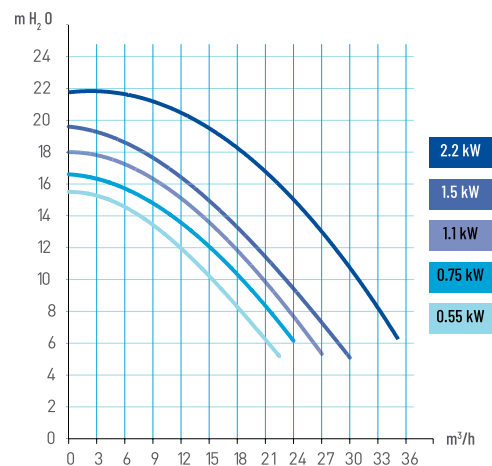

REF. <sup>a</sup>	DESCRIÇÃO	CAUDAL (M <sup>3</sup> /H)	LIGAÇÕES	POTÊNCIA (KW)	INTENSIDADE (A)	PVP (€)
PAC-100-0301	Bomba Superflo 0,75 cv Mono	18	1,5"	0,55	2,4	465,00
PAC-100-0306	Bomba Superflo 0,75 cv Tri	18	1,5"	0,55	2,4	535,00
PAC-100-0302	Bomba Superflo 1 cv Mono	21	1,5"	0,75	3,3	505,00
PAC-100-0350	Bomba Superflo 1 cv Tri	21	1,5"	0,75	3,3	590,00
PAC-100-0303	Bomba Superflo 1,5 cv Mono	24	1,5"	1,10	4,3	585,00
PAC-100-0349	Bomba Superflo 1,5 cv Tri	24	1,5"	1,10	4,8	630,00

\* Caudal a 8 m.c.a.

# BOMBA SUPER PUMP



Bomba de alta performance.  
 Motor resistente e de elevado rendimento.  
 A Super Pump é há mais de 40 anos a referência das bombas de Piscina. Polivalência, eficiência, fiabilidade, que preenche todos os requisitos que pode esperar de uma bomba Hayward.  
 Auto-ferrante a mais de um metro.

- Cesto de pré-filtro de grandes dimensões.
- Tampa transparente do pré-filtro de abertura fácil.
- Resistência à corrosão química e salina (sob condições normais de utilização).
- Facilidade de instalação e utilização.
- Concebida para todos os tipos de piscina.
- Material - Perma Glass XL™
- Corrente monofásica ou trifásica
- Ligação de 1 1/2" ou 2"
- Velocidade de 2,900 rpm
- Volume do cesto do pré-filtro 1000cm<sup>3</sup>



Ligações 1", 1/2" ou 2"



Tampa pré-filtro transparente com parafuso borboleta para abertura e fecho rápido

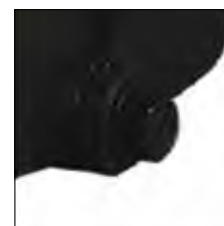

Tampão de dreno que facilita a invernação

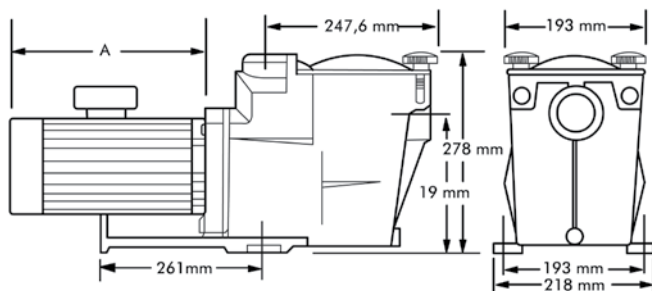

## Super Pump 1 1/2"

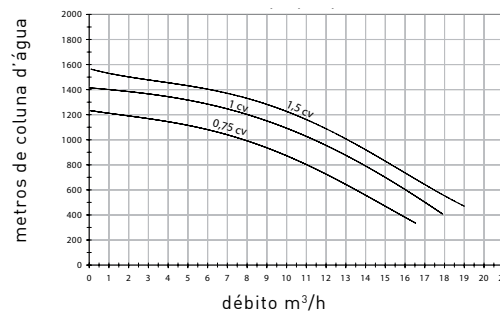

## Super Pump 2"

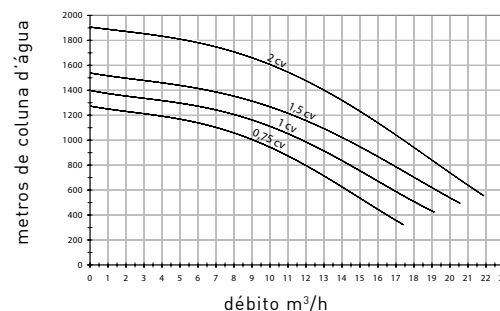

REF. <sup>a</sup>	DESCRIÇÃO	CAUDAL (M <sup>3</sup> /H)	LIGAÇÕES	POTÊNCIA (KW)	INTENSIDADE (A)	PVP (€)
HAY-100-1491	Bomba Super Pump 0,75 cv Mono	11	1"/1,5"	0,56	3	572,00
HAY-100-1492	Bomba Super Pump 1 cv Mono	13,5	1"/1,5"	0,69	4	624,00
HAY-100-1495	Bomba Super Pump 1 cv Tri	13,5	1"/1,5"	1,10	2,6	691,60
HAY-100-1493	Bomba Super Pump 1,5 cv Mono	18	2"	0,89	5,4	790,40
HAY-100-1496	Bomba Super Pump 1,5 cv Tri	18	2"	1,10	2,6	800,80
HAY-100-1494	Bomba Super Pump 2 cv Mono	22	2"	1,22	7	847,60
HAY-100-1497	Bomba Super Pump 2 cv Tri	22	2"	1,50	3,3	858,00

\* Caudal a 8 m.c.a.



## BOMBA LA STA-RITE

**Muda o nome e muda para motor PENTAIR**

Bombas de elevado rendimento, super dimensionadas e concebidas especialmente para piscinas.

- Auto-ferrante e baixo ruído.
- Dispositivos de proteção contra sobrecargas com rearmamento automático.
- Elevada curva de rendimento e altura manométrica.
- Corrente monofásica e trifásica.
- Ligação 1 1/2".

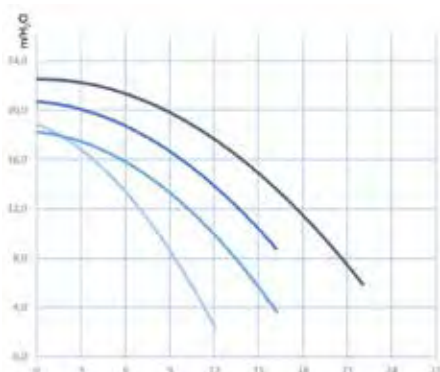

Descarregue  
agora a aplicação  
**PIPSCANNER**

REF. <sup>a</sup>	DESCRIÇÃO	CAUDAL (M <sup>3</sup> /H)	LIGAÇÕES	POTÊNCIA (KW)	INTENSIDADE (A)	PVP (€)
STA-100-0538	Bomba La Sta Rite 0,75 cv Mon Standard	12	1,5"	0,55	4,60	879,00
STA-100-0539	Bomba La Sta Rite 0,75 cv Tri Standard	12	1,5"	0,55	1,80	919,20
STA-100-0540	Bomba La Sta Rite 1 cv Mono Standard	15,5	1,5"	0,75	6	955,40
STA-100-0541	Bomba La Sta Rite 1 cv Tri Standard	15,5	1,5"	0,75	1,56	1.130,40

## BOMBA LA STA-RITE HD

**Muda o nome e muda para motor PENTAIR**

2 opções que se adequam às necessidades da sua piscina

**Série especial com maior potência:**

- Suporte da bomba a acompanhar o pré-filtro

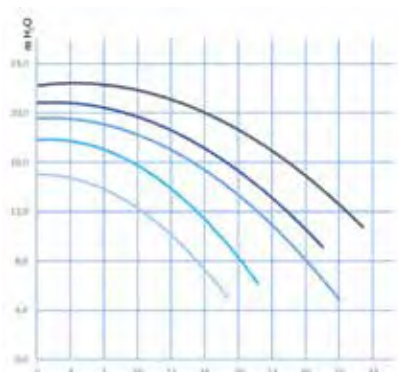



Descarregue  
agora a aplicação  
**PIPSCANNER**







REF. <sup>a</sup>	DESCRIÇÃO	CAUDAL (M <sup>3</sup> /H)	LIGAÇÕES	POTÊNCIA (KW)	INTENSIDADE (A)	PVP (€)
STA-100-0547	Bomba La Sta Rite HD - 1 cv Mon Standard	17	1,5"	0,75	6	952,30
STA-100-0548	Bomba La Sta Rite HD - 1 cv Tri Standard	17	1,5"	0,75	1,56	979,30
STA-100-0549	Bomba La Sta Rite HD - 1,5 cv Mon Standard	22,5	1,5"	1,1	6,90	1.029,60
STA-100-0550	Bomba La Sta Rite HD - 1,5 cv Tri Standard	22,5	1,5"	1,1	2,35	1.029,60
STA-100-0551	Bomba La Sta Rite HD - 2 cv Mon Standard	27	1,5"	1,5	8,90	1.230,60
STA-100-0552	Bomba La Sta Rite HD - 2 cv Tri Standard	27	1,5"	1,5	3,20	1.230,60

Caudal a 8 m.c.a

## BOMBAS VELOCIDADE VARIÁVEL

MODELO	FABRICANTE	DÉBITO M <sup>3</sup> /H	RACCORD UNIÕES INCL.	GARANTIAS	NUMERO DE VELOCIDADES	Nº PÁG
SUPERPOOL II VS		18	NÃO	3 anos	3	182
SILENSOR® PRO		17	Ø 50/63 mm	3 anos	10 + 1 (contra-lavagem)	183
SILENSOR® PRO PREMIUM		21	Ø 50/63 mm	3 anos	10 + 1 (contra-lavagem)	184
INTELLIFLO® II VSF		36	Ø 63 mm	3 anos	8 Programáveis	185

## BOMBAS RECIRCULAÇÃO

MODELO	FABRICANTE	DÉBITO & MAX M <sup>3</sup> /H*	RACCORD UNIÕES INCL.	GARANTIAS	Nº PÁG
OPTIMA		12,5 a 15,3	Ø 50 mm	2	187
SWIMMEY		2 a 12	Ø 50 mm	3	188
SUPERPOOL		10,15 a 15,91	1"/1/2"	2 + 1	189
MAX FLO XL®		10,5 a 16,1	Ø 50/63 mm	2 + 1	190
KSE		7,5 a 29,5	Ø 50/63 mm	2	191
K-FLO		7,5 a 23	Ø 50/63 mm	2 + 1	192
SUPER PUMP®		11 a 22	1"/1,5" a 2"	2 + 1	193
SUPER FLO		18 a 24	1,5"	2	194
LA STA-RITE		12 a 15,5	1,5"	2	195
LA STA-RITE HD		17 a 27	1,5"	2	195

\*Débitos indicados a 8m ou a 10 de coluna de água consoante os fabricantes.

# FILTROS HAYWARD PRO TOP



## VÁLVULA DE TOPO

- Válvula de 6 vias com manómetro de topo
- Purgador Automático



Válvula Vari-Flo™ de 6 posições



Areia facilmente acessível graças à braçadeira de desmontagem



Dreno com tampão, de grande dimensão, que atua como ferramenta de desmontagem.

Os filtros de areia Hayward Pro Series resultam da mais recente tecnologia de extrusão por sopragem, segundo as normas mais exigentes do mercado, para que a sua água esteja sempre límpida com um mínimo de manutenção.

## Desempenho

- Pressão máxima elevada: 3,5 bar.
- Carga de filtração, granulometria aconselhada: areia, 0,55.
- Base injetada para uma fixação perfeita do filtro.

## Polivalência

- 5 modelos disponíveis de 6 a 30 m³/h para qualquer tipo de piscina e de tratamento. Pode receber qualquer tipo de meio de filtração granular.
- Disponível com saídas de 2" ou de 1" 1/2, em função dos modelos.
- Totalmente adaptado para utilização no exterior.

## Resistência

- Filtro em polietileno soprado de alta densidade, resistente aos produtos de tratamento e às intempéries.
- Cuba anti-corrosão para uma utilização em qualquer tipo de clima.

## Manutenção

- Sistema patenteado de ralos retráteis: graças a uma conceção engenhosa, os ralos retraem-se muito facilmente, permitindo uma manutenção mais fácil do filtro de areia.



1. Válvula Vari-Flo™ da Hayward, com um manípulo de seleção que permite escolher facilmente uma das 6 posições da válvula/filtro. O indicador luminoso de circulação integrado permite controlar o ciclo de contra-lavagem.
2. Braçadeira de aperto que permite uma rotação a 360° para simplificar as ligações.
3. Difusor superior integrado, que garante uma distribuição homogénea da água sobre a camada de areia. Tubos internos dimensionados para reduzir as perdas de carga.
4. Cuba anti-corrosão em polietileno de alta densidade soprado e pintado na massa, resistente às intempéries e que requer uma manutenção mínima.
5. Coletor de recolha de água de elevado desempenho com ralos de autolimpza perfurados a 360° para permitir um caudal e uma contra-lavagem equilibrados.
6. Base totalmente anti-corrosão com uma conceção que garante uma estabilidade perfeita.

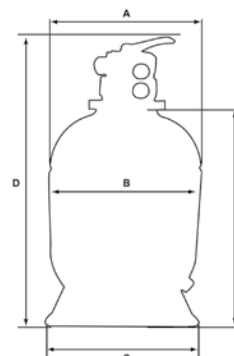

REF. <sup>a</sup>	A	B	C	D	E
HAY-050-0061	401	391	371	858	598
HAY-050-0062	511	500	521	989	729
HAY-050-0063	612	594	521	1097	837
HAY-050-0001	762	725	585	1240	934
HAY-050-0204	895	880	585	1374	1068

REF. <sup>a</sup>	DESCRIÇÃO	CAUDAL (M³/H)	LIG.	AREIA/VIDRO (KG)	SUP. FILTRANTE (M²)	PVP (€)
HAY-050-0061	Filtro Polietileno Pro Top 400 mm 6 m³/h	6	1 1/2"	50	0,12	504,40
HAY-050-0062	Filtro Polietileno Pro Top 520 mm 10 m³/h	10	1 1/2"	100	0,20	546,00
HAY-050-0063	Filtro Polietileno Pro Top 600 mm 14 m³/h	14	1 1/2"	150	0,28	624,00
HAY-050-0001	Filtro Polietileno Pro Top 760 mm 22 m³/h	22	2"	250	0,45	1.185,60
HAY-050-0204	Filtro Polietileno Pro Top 900 mm 30 m³/h	30	2"	350	0,64	1.591,20



## FILTROS HAYWARD PRO SIDE



### VÁLVULA LATERAL

- Válvula de 7 vias com manómetro
- Purgador Automático



Os filtros de areia Hayward Pro Series resultam da mais recente tecnologia de extrusão por sopragem, segundo as normas mais exigentes do mercado, para que a sua água esteja sempre límpida com um mínimo de manutenção.

### Desempenho

- Pressão máxima elevada: 3,5 bar.
- Carga de filtração, granulometria aconselhada: areia, 0,55.
- Base injetada para uma fixação perfeita do filtro.

### Polivalência

- 4 modelos disponíveis de 10 a 30 m<sup>3</sup>/h para qualquer tipo de piscina e de tratamento. Pode receber qualquer tipo de meio de filtração granular.
- Disponível com saídas de 2" ou de 1" 1/2, em função dos modelos.
- Totalmente adaptado para utilização no exterior.

### Resistência

- Filtro em polietileno soprado de alta densidade, resistente aos produtos de tratamento e às intempéries.
- Cuba anti-corrosão para uma utilização em qualquer tipo de clima.

### Manutenção

- Sistema patenteado de ralos retráteis: graças a uma conceção engenhosa, os ralos retraem-se muito facilmente, permitindo uma manutenção mais fácil do filtro de areia.
- Os filtros Pro Side foram concebidos para permitir o acesso à areia sem qualquer desmontagem das canalizações.



Válvula Vari-FloTM de 6 posições



Dreno com tampão, de grande dimensão, que atua como ferramenta de desmontagem.

REF. <sup>a</sup>	A	B	C	D	E
HAY-050-0064	510	498	521	825	810
HAY-050-0065	612	594	521	875	920
HAY-050-0004	762	725	585	1070	1008
HAY-050-0203	895	880	585	1.230	1147

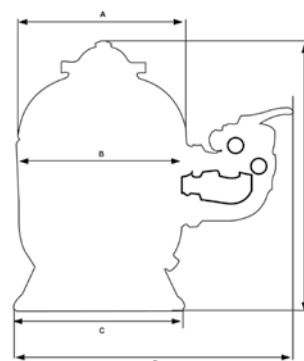

REF. <sup>a</sup>	DESCRIÇÃO	CAUDAL M <sup>3</sup> /H	LIG.	AREIA/VIDRO (KG)	SUP. FILTRANTE (M <sup>2</sup> )	PVP (€)
HAY-050-0064	Filtro Polietileno Pro Side 520 mm 10 m <sup>3</sup> /h	10	1 1/2"	100	0,20	644,80
HAY-050-0065	Filtro Polietileno Side 600 mm 14 m <sup>3</sup> /h	14	1 1/2"	150	0,28	681,20
HAY-050-0004	Filtro Polietileno Side 760 mm 22 m <sup>3</sup> /h	22	2"	250	0,45	1.211,60
HAY-050-0203	Filtro Polietileno Side 900 mm 30 m <sup>3</sup> /h	30	2"	350	0,64	1.788,80

## FILTRO LAMINADO SUPERPOOL II



### Ambição pela perfeição.

Todos os filtros Superpool são desenvolvidos por engenheiros experientes e produzidos por trabalhadores qualificados. Garantia de inspeção de 100% e teste rigoroso de pressão hidrostática, para cada produto a cada estágio de produção. Por forma a conseguir a máxima performance, foram conduzidos 20.000 testes para determinar as especificidades do filtros.

- Base em plástico injetado para uma perfeita instalação
- Filtro poliéster laminado, de grande resistência aos raios UV, produtos químicos e intempéries.
- Tampa transparente com fecho de anel roscado.
- Manómetro e purga de ar na tampa.
- Válvula lateral de 6 vias
- Pressão máxima 2,5 bar
- Temperatura máxima 43 °C



REF. <sup>a</sup>	A	B	C	D	E	F	G
EMX-050-0002	438	501	835	360	516	390	180
EMX-050-0003	453	516	926	380	666	390	180
EMX-050-0004	517	603	1023	440	770	500	220

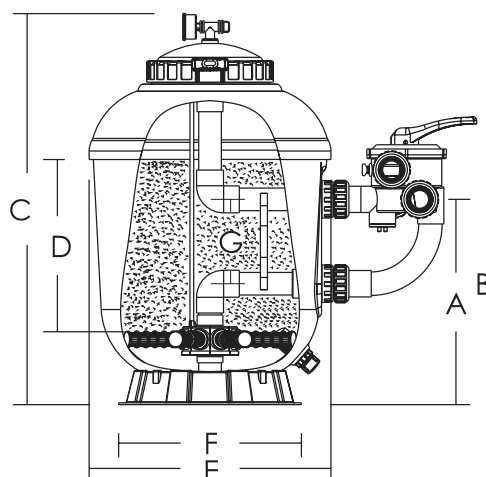

REF. <sup>a</sup>	DESCRIÇÃO	CAUDAL (M <sup>3</sup> /H)	LIG.	AREIA/VIDRO (KG)	SUP. FILTRANTE (M <sup>2</sup> )	PVP (€)
EMX-050-0002	Filtro Laminado Superpool II 500 10 m <sup>3</sup> /h	10	50	100	0,20	469,80
EMX-050-0003	Filtro Laminado Superpool II 650 16,5 m <sup>3</sup> /h	16,5	50	150	0,33	529,20
EMX-050-0004	Filtro Laminado Superpool II 750 22,1 m <sup>3</sup> /h	22,1	63	250	0,44	804,60

FILTRO LAMINADO HAYWARD HL/TL



Hidráulica otimizada para uma filtração de alta qualidade  
Estético e robusto.

Esta gama de filtros em poliéster reforçado com fibra de vidro  
foi pensado para ter uma maior resistência à pressão.

Além disso a sua estrutura confere-lhe uma grande robustez.

- Filtro laminado em poliéster reforçado com fibra de vidro. Gama constituída por quatro referências apropriadas para piscinas de até 189m<sup>3</sup> de volume.
- Sistema de fecho ultrarrápido "Twist Lock"
- Repartição ótima da água no meio filtrante, graças ao difusor Dual-Site
- Braço coletor de ligação rápida - substituição fácil
- Junta interior monobloco, peças não coladas
- Dreno largo, manutenção fácil, não é necessária qualquer ferramenta.



Fecho rápido Twist-Lock sem ferramentas

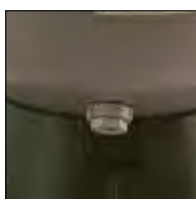

Bujão de purga que facilita a manutenção



Válvula de 6 posições com manómetro incorporado

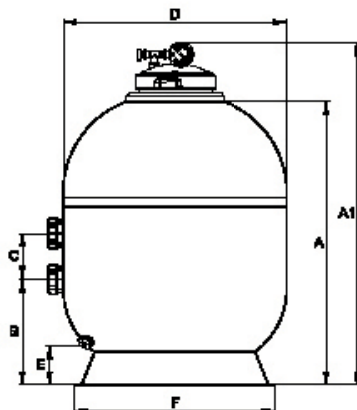
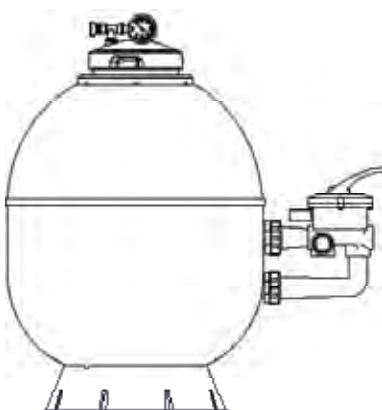

REF. <sup>a</sup>	A	A1	B	C	D	E	F
HAY-050-0458	715	875	305	125	520	140	458
HAY-050-0459	800	960	315	125	640	125	458
HAY-050-0460	840	1000	365	140	760	100	605
HAY-050-0461	840	1000	365	140	960	150	605

REF. <sup>a</sup>	DESCRIÇÃO	CAUDAL (M <sup>3</sup> /H)	LIG.	AREIA/VIDRO (KG)	SUP. FILTRANTE (M <sup>2</sup> )	PVP (€)
HAY-050-0458	Filtro Laminado HL/TL 520 mm 10 m <sup>3</sup> /h	10	1 1/2"	100	0,21	457,60
HAY-050-0459	Filtro Laminado HL/TL 640 mm 14 m <sup>3</sup> /h	14	1 1/2"	150	0,32	514,80
HAY-050-0460	Filtro Laminado HL/TL 760 mm 22 m <sup>3</sup> /h	22	2"	225	0,45	785,20
HAY-050-0461	Filtro Laminado HL/TL 960 mm 30 m <sup>3</sup> /h	30	2"	325	0,63	1.097,20

## FILTRO LAMINADO TRITON NEO



Um filtro de referência no mercado, agora renovado e melhorado. Tanque de uma peça, reforçado com fibra de vidro resistente ao UV.

Fabricado sem costura, o que elimina qualquer possibilidade de fissura.

- Nova cúpula reforçada transparente
- Manômetro com montagem superior, de fácil leitura, com purga de ar manual.
- Um difusor inferior de 360° para uma filtração ótima.
- Difusor retrátil para fácil acesso ao interior.
- Válvula lateral de 6 vias montada.
- Peças de atravessamento da parede do filtro reforçadas.
- Garantia de 10 anos no tanque.

### TRITON® NEO SM COM TECNOLOGIA CLEARPRO®



Descarregue agora a aplicação PIPSCANNER

FILTRAÇÃO E NAT. COMPLEM.

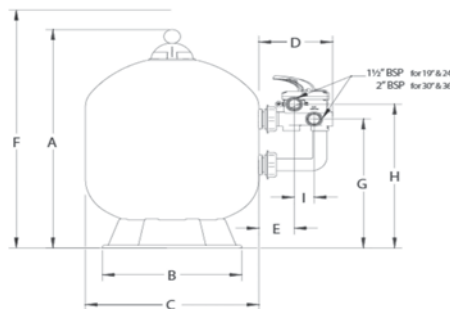

REF. <sup>a</sup>	A	B	C	D	E	F	G	H	I
PAC-050-0355	785	400	480	252	120	876	463	524	70
PAC-050-0356	915	400	610	252	120	1006	530	592	70
PAC-050-0357	1055	610	762	302	160	1146	590	671	70
PAC-050-0358	1160	610	914	302	160	1251	657	738	70

REF. <sup>a</sup>	DESCRIÇÃO	CAUDAL (M <sup>3</sup> /H)	LIG.	AREIA/VIDRO (KG)	SUP. FILTRANTE (M <sup>2</sup> )	PVP (€)
PAC-050-0355	Filtro Laminado Triton Neo 480 mm 8,5 m <sup>3</sup> /h	8,5	1 1/2"	75	0,17 m <sup>2</sup>	795,00
PAC-050-0356	Filtro Laminado Triton Neo 610 mm 14 m <sup>3</sup> /h	14	1 1/2"	150	0,29 m <sup>2</sup>	930,00
PAC-050-0357	Filtro Laminado Triton Neo 762 mm 22 m <sup>3</sup> /h	22	2"	275	0,45 m <sup>2</sup>	1.435,00
PAC-050-0358	Filtro Laminado Triton Neo 914 mm 32 m <sup>3</sup> /h	32	2"	425	0,64 m <sup>2</sup>	1.875,00

## KIT DE FILTRAÇÃO HAYWARD



### KIT DE FILTRAÇÃO COM BOMBA K-FLO E FILTRO HL/TL

1. Filtro HL/TL 520 + Bomba K-Flo 0,75 CV Mon.
2. Filtro HL/TL 640 + Bomba K-Flo 1 CV Mon.



Nº	REF. <sup>a</sup>	DESCRIÇÃO	PVP (€)
1	KIT-050-0003	Kit Filtração Hayward 520 (HL/TL+K-FLO) 10m³/h	910,00
2	KIT-050-0004	Kit Filtração Hayward 640 (HL/TL+K-FLO) 14m³/h	972,40

## KIT DE FILTRAÇÃO HAYWARD



### KIT DE FILTRAÇÃO COM VÁLVULA DE TOPO

Potência a distribuição uniforme da água por filtrar através da válvula de topo, que chega à camada de areia de filtração em forma de guarda-chuva, permitindo uma filtração mais minuciosa.

- **Válvula patenteada**, que permite ajustar as configurações do filtro rapidamente.
- **Durável e de fácil manutenção.**
- **Resistente à corrosão.**

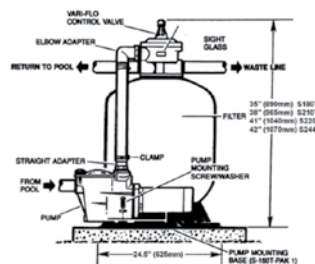

REF. <sup>a</sup>	DESCRIÇÃO	DÉBITO M³/H	BOMBA	AREIA/VIDRO (KG)	PVP (€)
HAY-050-0069	Kit de Filtração Hayward 0,33 cv 6 m³/h	6 m³/h	0.33 cv	65	514,80
HAY-050-0070	Kit de Filtração Hayward 0,50 cv 8 m³/h	8 m³/h	0.50 cv	90	629,20
HAY-050-0071	Kit de Filtração Hayward 0,75 cv 10 m³/h	10 m³/h	0.75 cv	115	660,40

## KIT DE FILTRAÇÃO AZUR PENTAIR



- Com válvula superior.
- Bomba Swimmy com um grau de proteção IP45.
- Garantia de 2 anos para o depósito.
- Homologação CE.
- Homologação da inspeção técnica TÜV
- Material - Depósito termoplástico anti-corrosão
- Diâmetro - Ø 380 mm a Ø 480 mm
- Pressão Máx. 2,5 bar
- Temperatura Máx. 35 °C

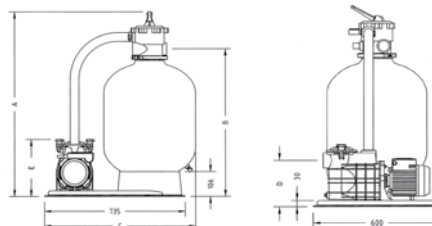

REF. <sup>a</sup>	DESCRIÇÃO	FILTRO	M³/H	BOMBA	AREIA/VIDRO (KG)	A	B	C	D	E	PVP (€)
PAC-050-0022	Kit de Filtração Azur Areia 6 m³/h	380 mm	6	1/2	50	855	640	710	296	340	702,00
PAC-050-0011	Kit de Filtração Azur Areia 8 m³/h	480 mm	8	3/4	85	900	720	760	296	340	790,40

**SOLUÇÃO INTEGRADA . COMPATIBILIDADE GARANTIDA .  
ECONOMIA DE TEMPO E DINHEIRO . QUALIDADE E DURABILIDADE**

**PACK FILTRAÇÃO COMPLETO SUPERPOOL**



KIT-050-0006 Pack Filtração Completo Superpool 500 2.236,00 €

**Inclui:**

- EMX-050-0002 Filtro Superpool II 500 1,5' Válvula
- HAY-100-0402 Bomba Superpool 0,75 cv Mono
- MNC-450-0530 Ecosalt 2 de 15 g/h
- AVA-450-0230 Bomba Doseadora Prim Evolution pH
- CCE-570-0525 Quadro Elec. Superpool Trf 100 W+outputC6
- CCE-570-0044 Disjuntor p/ Motor 2.5 a 4 A

KIT-050-0007 Pack Filtração Completo Superpool 600 2.392,00 €

**Inclui:**

- EMX-050-0003 Filtro Superpool II 650 1,5' Válvula
- HAY-100-0403 Bomba Superpool 1 cv Mono
- MNC-450-0527 Ecosalt 2 de 25 g/h
- AVA-450-0230 Bomba Doseadora Prim Evolution pH
- CCE-570-0525 Quadro Elec. Superpool Trf 100 W+outputC6
- CCE-570-0395 Disjuntor p/ Motor 4 a 6,3 A

**PACK FILTRAÇÃO COMPLETO HAYWARD**



KIT-050-0008 Pack Filtração Completo Hayward 500 2.298,40 €

**Inclui:**

- HAY-050-0458 Filtro Laminado HL/TL 520mm
- HAY-100-1505 Bomba K-Flo 0,75 cv Mono
- HAY-450-0990 Eletrolisador Aqr-Flo Basic 16 gr
- AVA-450-0230 Bomba Doseadora Prim Evolution pH
- HAY-570-0003 Quadro Elec. H-Power Mono c/ Dif +Trf 100W

KIT-050-0009 Pack Filtração Completo Hayward 600 2.496,00 €

**Inclui:**

- HAY-050-0459 Filtro Laminado HL/TL 640 mm
- HAY-100-1506 Bomba K-Flo 1 cv Mono
- HAY-450-0991 Eletrolisador Aqr-Flo Basic 22 gr
- AVA-450-0230 Bomba Doseadora Prim Evolution pH
- HAY-570-0003 Quadro Elec. H-Power Mono c/ Dif +Trf 100W

## FILTRO CARTUCHO ÚNICO SWIM CLEAR™



**SwimClear™**  
cartucho único

### AS VANTAGENS

- Otimização da hidráulica: melhor repartição da água em volta do cartucho – o filtro capta mais resíduos.
- Instalação e manutenção fáceis.
- Filtração eco-responsável: baixo consumo de energia e de produtos químicos.

### EFICÁCIA DA FILTRAÇÃO

- Precisão de filtração 2 vezes melhor que a dum filtro de areia. Grande capacidade de retenção.
- Repartição dos resíduos e melhor utilização da superfície filtrante.
- A precisão de filtração garante uma água límpida com menor utilização de produtos químicos.

### DESEMPENHOS HIDRÁULICOS

- Perdas de carga muito fracas, até 10 vezes menos importantes que as dum filtro clássico.
- A combinação com uma bomba de velocidade variável permite otimizar as despesas energéticas, graças a uma filtração contínua em regime baixo.

### MANUTENÇÃO FÁCIL E REDUZIDA

- Reduzida ocupação de espaço, especialmente apropriado para locais técnicos muito pequenos.
- As pegas ergonómicas situadas na cabeça e no corpo do filtro permitem um acesso mais fácil ao elemento filtrante para facilitar as operações de manutenção.
- Redução da frequência das limpezas graças a uma melhor capacidade de retenção.

Descubra os 3 novos filtros de elementos filtrantes de cartucho único com o melhor desempenho do mercado. A sua conceção inovadora permitiu melhorar consideravelmente a hidráulica e o desempenho destes filtros.



1. Manómetro incorporado na cabeça do filtro para maior proteção.
2. As novas pegas situadas na cabeça e no corpo do filtro permitem um manuseamento extremamente fácil.
3. Anel de retenção "easy lock". Acesso fácil aos componentes internos.
4. Cuba anti-corrosão em polietileno de alta densidade soprado. Altura do filtro de dimensão reduzida. Ideal para locais técnicos pequenos. Fácil de deslocar.
5. Escoamento integrado oferecendo uma limpeza total e rápida para um escoamento mais simples do filtro.



REF. <sup>a</sup>	DESCRIÇÃO	CAUDAL(M³/H)	LIG.	AREIA/VIDRO (M²)	ALTURA (MM)	LARGURA (MM)	PVP (€)
HAY-050-0377	Filtro Cartucho Mono Swim Clear 20 M³/H	20	63	9,3	775	464	639,60
HAY-050-0376	Filtro Cartucho Mono Swim Clear 25 M³/H	25	63	14	857	464	754,00
HAY-050-0378	Filtro Cartucho Mono Swim Clear 30 M³/H	30	63	18,6	984	464	904,80

## FILTRO SWIM CLEAR 4 CARTUCHOS



Filtro multi-cartuchos de grande capacidade.  
Excelente qualidade de filtração.  
Económico e ecológico.

**SwimClear™**  
4 cartuchos

### AS VANTAGENS

- Filtração de 15 a 20 microns.
- Cartucho em poliéster reforçado para uma maior longevidade dos elementos filtrantes.
- Melhor gestão do consumo de água.
- Novidade: C7030EURO particularmente adaptada às grandes piscinas.

### DESEMPENHO

- Os filtros SwimClear™ têm quatro\* elementos filtrantes de grande capacidade (superfície filtrante entre 30 m<sup>2</sup> a 63,2 m<sup>2</sup> consoante os modelos) em poliéster reforçado proporcionando-lhe uma filtração notável (de 15 a 20 µ). Poderá assim usufruir de uma água limpa durante mais tempo.

### POLIVALÊNCIA

- O seu tamanho reduzido (em comparação com a sua elevada capacidade de filtração) permite a sua instalação em qualquer local técnico; é o filtro ideal para as piscinas interiores, pois não requer nenhuma contra-lavagem.
- 4 modelos disponíveis de 14 a 35 m<sup>3</sup>/h para qualquer tipo de piscina e de tratamento.

### RESISTÊNCIA

- Os tanques dos filtros SwimClear™ são injetados em resina reforçada resistindo às condições de uso mais difíceis. Tanque com garantia de 10 anos.

### MANUTENÇÃO

- A grande capacidade dos elementos filtrantes permite espaçar os ciclos de manutenção; assim poderá poupar água para a limpeza (sem contra-lavagem). Graças à sua concepção em 2 partes, é muito fácil alcançar os elementos filtrantes e isso, sem desmontar os tubos.

SwimClear™ da Hayward® oferecem altos desempenhos para um uso simples e sustentável.



FILTRAÇÃO E  
MANTENÇÃO



Este anel elimina os riscos de um mau alinhamento quando se volta a montar no filtro



Racords de união standard como nas nossas bombas



Coletor superior para uma melhor filtração e rendimento hidráulico otimizado



REF. <sup>a</sup>	DESCRIÇÃO	CAUDAL(M <sup>3</sup> /H)	LIG.	AREIA/VIDRO	ALTURA (MM)	LARGURA (MM)	PVP (€)
HAY-050-0027	Filtro 4 Cartuchos Swim Clear 14 m <sup>3</sup> /h	14	50	30 m <sup>2</sup>	880	660	1.170,00
HAY-050-0028	Filtro 4 Cartuchos Swim Clear 22 m <sup>3</sup> /h	22	63	39 m <sup>2</sup>	1030	660	1.248,00
HAY-050-0029	Filtro 4 Cartuchos Swim Clear 30 m <sup>3</sup> /h	30	63	49 m <sup>2</sup>	1180	660	1.393,60
HAY-050-0060	Filtro 4 Cartuchos Swim Clear 35 m <sup>3</sup> /h	35	63	63,2 m <sup>2</sup>	1330	660	1.658,80



## QUADRO COMPARATIVO FILTROS

MODELO	FABRICANTE	DÉBITO & MAX M <sup>3</sup> /H*	TIPO FILTRO	GARANTIA CUBA	RESTANTES GARANTIA	Nº PÁG
SUPERPOOL II		10 a 22	Polietileno Laminado	5 anos	2 anos	199
PRO-SERIES™ HB LATERAL E TOPO		10 a 30	Polietileno soprado	10 anos	2 anos	197/198
PRO-SERIES™ HL/TL LATERAL		10 a 30	Poliéster armado fibra de vidro	5 anos	2 anos	200
TRITON® NEO SIDE		8,5 a 32	Cuba monobloco	10 anos	2 anos	201

## VIDRO



## Capacidade de filtração superior.

- Eficiente
- Remove 30% mais material e detritos do que areia, poupa em retrolavagem, produtos químicos de água e energia para a piscina.
- 20% menos denso que a areia \*
- Menos suscetível a bio-incrustação, o que leva à menor utilização corretiva de tratamento químico.

- Vidro 100% fabricado em Espanha. 100% ecológico.
- Submetido a um completo ciclo de limpeza
- Vidro assético não poroso que impossibilita o suporte bacteriano no interior do filtro.
- Vidro selecionado com granulometria controlada.
- Aumenta o tempo de vida útil do filtro

ISO 9001  
ISO 14001



OHSAS 18001  
DWI Reg 31 Aprobados



Grau 1

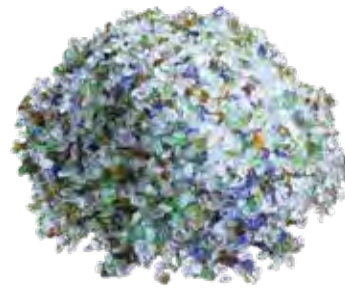

Grau 3

REF. <sup>a</sup>	DESCRIÇÃO	PVP (€)/SACO
ERF-060-0001	Vidro Filtrante 0,4-1 mm, Saco 20 Kgs	13,80
ERF-060-0003	Vidro Filtrante 2-5 mm, Saco 20 Kgs	13,80

\* 20% menos peso na carga do filtro que a areia.

## AREIA E AREÃO

- Areia - capacidade de filtração de 0,6 a 1,2 microns
- Areão - capacidade de filtração de 2 a 4 microns



Areia



Areão

REF. <sup>a</sup>	DESCRIÇÃO	PVP (€)/SACO
ARP-050-0002	Aquapool Areia (0,6 - 1,2 mm) saco 25 Kgs	7,20
ARP-050-0001	Aquapool Areão (2 - 4 mm) saco 25 Kgs	7,20

## VÁLVULAS UNIVERSAIS



Nº	REF. <sup>a</sup>	DESCRIÇÃO	PVP (€)
1	HAY-060-0219	Válvula Multi Vias 7 Entradas 6 Posições 1"1/2	145,60
2	HAY-060-0003	Válvula Multi Vias 7 Entradas 6 Posições 2"	228,80
3	HAY-060-0001	Válvula Multi Vias 4 Entradas 6 Posições 1"1/2	155,50
4	HAY-060-0222	Válvula Multi Vias 4 Entradas 6 Posições 2"	208,00

**Não incluem ligações.**

## VÁLVULAS ORIGINAIS HAYWARD



Nº	REF. <sup>a</sup>	DESCRIÇÃO	PVP (€)
1	HAY-060-0005	Válvula Lateral 6 V 1"1/2 S0166S	203,30
2	HAY-060-0275	Válvula Lateral 6 V 1"1/2 S0210S / S0246S	244,40
3	HAY-060-0263	Válvula Lateral 6 V 2" S0310SE / S0360SE	280,80
4	HAY-060-0241	Válvula Lateral 6 V 2" P/ Filtro Pro Grid	230,40
5	HAY-060-0306	Válvula Lateral 6 Vias 1" 1/2 P/ Filtro HL-TL	72,80
6	HAY-060-0307	Válvula Lateral 6 Vias 2" P/ Filtro HL-TL	124,80
7	HAY-060-0271	Válvula Top 6 V 1"1/2 S0166T/S0210T/S0246T	140,40
8	HAY-060-0312	Válvula Top 6 V 2" S0310TE / S0360TE	176,80

**\* A válvula HAY-060-0271 substitui as válvulas SP710/3TE, SP711/3TE e SP0704TE.**



## VÁLVULAS SUPERPOOL



REF.ª	DESCRIÇÃO	PVP (€)
HAY-060-0332*	Válvula Lateral Superpool 500/600 6 Vias 1"1/2	67,10
HAY-060-0333*	Válvula Lateral Superpool 750/900 6 Vias 2"	128,40
HAY-051-6079	Kit Ligação Superpool 1"1/2 Preto	40,00
HAY-051-6080	Kit Ligação Superpool 2" Preto	44,20

\* É fornecido sem braços ligação.

## VÁLVULAS ORIGINAIS PENTAIR



1



2



3

Nº	REF.ª	DESCRIÇÃO	PVP (€)
1	PAC-060-0255*	Válvula Lateral de 6 Vias 1"1/2 Tr40/Tr60	187,70
2	PAC-060-0228*	Válvula Lateral de 6 Vias 2" Tr100/Tr140	267,80
3	PAC-060-0229	Válvula Filtro 9 m³/h - Kit Azur	160,20

\* Compatível com Triton

## CARTUCHOS



REF.ª	FILTRO	ØEXT.	ØINT.	ALTURA	PVP (€)
HAY-050-0592	Cartucho Filtro Star Clear C0250	178	75	247	51,50
HAY-050-0555	Cartucho Filtro Star Clear C0500	178	76	494	88,90
HAY-050-0586	Cartucho Filtro Star Clear C751	230	100	441	114,40
HAY-050-0588	Cartucho Filtro Star Clear Plus C0900	220	100	441	120,60
HAY-050-0589	Cartucho Filtro Star Clear Plus C1100	226	100	589	122,20
HAY-050-0590	Cartucho Filtro Star Clear Plus C1200	230	100	724	139,40
HAY-050-0591	Cartucho Filtro Star Clear Plus C1750	264	101	499	171,60
HAY-050-0599	Cartucho p/ Filtro Swim Clear C100SE	264	101	592	121,70
HAY-050-0598	Cartucho p/ Filtro Swim Clear C150SE	264	101	719	125,80
HAY-050-0600	Cartucho p/ Filtro Swim Clear C200SE*	178	75	494	148,70
HAY-050-0596	Cartucho p/ Filtro Swim Clear C4030*	178	75	641	111,80
HAY-050-0593	Cartucho p/ Filtro Swim Clear C5025*	178	75	833	133,10
HAY-050-0554	Cartucho p/ Filtro Swim Clear C7030**	178	75	486	104,50

\* São necessárias 4 unidades por filtro \*\* São necessárias 8 unidades por filtro



## MONOBLOCO DE FILTRAÇÃO FB12/PC



Ideal para piscinas em kit e renovações!  
Simples . Eficaz. Económico. Estético



Para piscinas até 45 m<sup>3</sup>.

- Fabricado em material ABS -PMMA (termoformável).

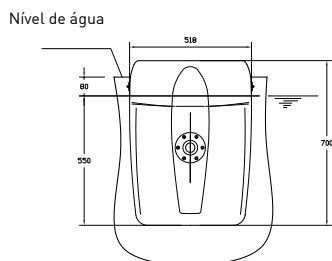
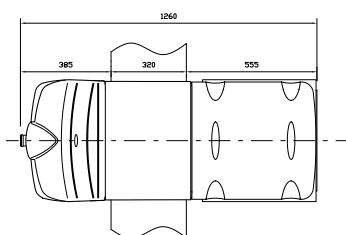
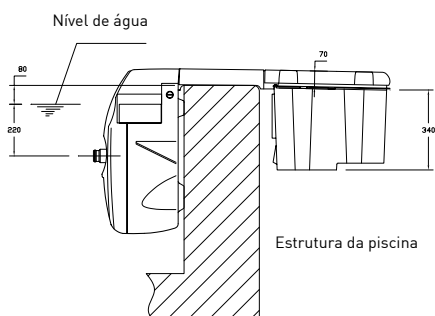

### EQUIPAMENTO STANDARD

- A. Tampa amovível com fecho de segurança
- B. Comando para a filtração e p/ a iluminação (automático ou manual)
- C. Bomba de filtração - (12 m<sup>3</sup>/h) e 0,5 kW
- D. Dois cartuchos de filtração - 25 microns (superfície de filtração - 4,5 m<sup>2</sup>)
- F. Skimmer, duas entradas
- G. Jato direcionável de grande caudal
- H. Projetor

FIR-050-0001

Monobloco Standard FB12/PC

1.752,40 €

## LOCAL TÉCNICO ELEVADO SEM EQUIPAMENTO

Fácil acesso e instalação.  
Fácil manutenção e reparação.  
Estética e funcional.

- Impossibilidade de inundação em caso de fuga de água
- Acesso fácil e cómodo para o utilizador
- Espaço para guardar químicos ou outro material de limpeza
- Possibilidade de acrescentar facilmente outros produtos como bomba doseadora ou aparelhos de sal
- Opção caseta montada com equipamento Superpool.



KET-370-0001	Local Técnico Elevado Sem Equipamento	416,00 €
--------------	---------------------------------------	----------

## LOCAL TÉCNICO ELEVADO COM EQUIPAMENTO

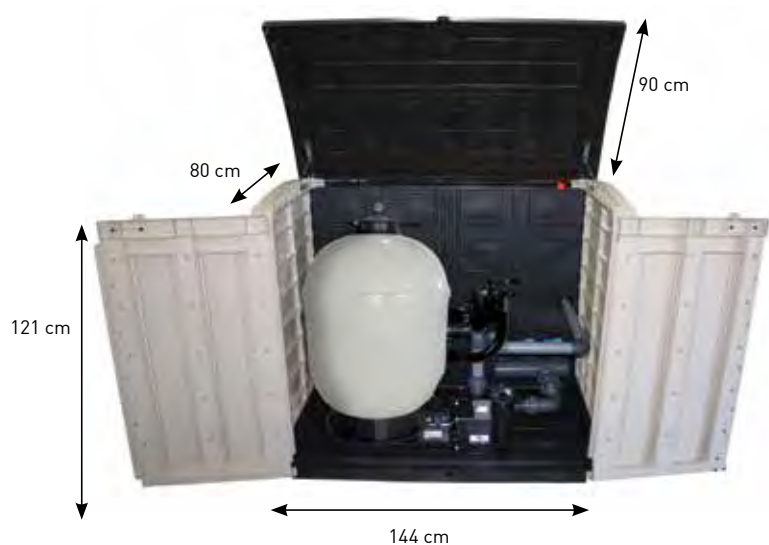

Filtro Superpool II



Bomba Superpool  
3/4 cv e 1 cv

PT500STD	Local Técnico Elevado 500 Standard	1.336,40 €
----------	------------------------------------	------------

Inclui: Bomba de 3/4 cv, Filtro de 500 mm e acessórios

PT600STD	Local Técnico Elevado 600 Standard	1.383,20 €
----------	------------------------------------	------------

Inclui: Bomba de 1 cv, Filtro de 600 mm e acessórios

## LOCAL TÉCNICO ENTERRADO SEM EQUIPAMENTO

Locais técnicos fabricados em fibra de vidro, com tampa amovível (cor verde) e reforçado lateralmente.

- Modelos enterrados p/ filtros de Ø500, Ø600 e Ø700.



COR-050-0003



COR-050-0004

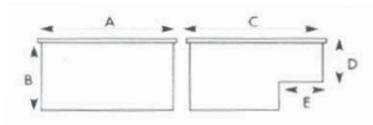

REF. <sup>a</sup>	DESCRIÇÃO	A (CM)	B (CM)	C (CM)	D (CM)	E (CM)	PVP (€)
COR-050-0003	Local Técnico Enterrado Médio sem Equipamento	110	95	110	60	25	717,60
COR-050-0004	Local Técnico Enterrado Grande sem Equipamento	120	95	120			1.092,00

## LOCAL TÉCNICO ENTERRADO COM EQUIPAMENTO

Local técnico em fibra de vidro, reforçado lateralmente com tampa cor verde.

Equipado com:

- Bomba Superpool
- Filtro HL/TL



Caseta standard



Bomba Superpool



Filtro HL/TL

REF. <sup>a</sup>	DESCRIÇÃO	PVP (€)
PT2500PL	Local Técnico Enterrado Médio 500	1.450,80
PT2600PL	Local Técnico Enterrado Médio 600	1.586,00

## LOCAIS TÉCNICOS COM ELETRÓLISE



## LOCAIS TÉCNICOS ELEVADOS COM ELETRÓLISE

Equipado com:

- Bomba Superpool
- Filtro Superpool II
- SC75 Eletrolisador Sal



REF. <sup>a</sup>	DESCRIÇÃO	PVP (€)
PT500LUXE	Local Técnico Elevado 500 com Eletrólise	2.184,00
PT600LUXE	Local Técnico Elevado 600 com Eletrólise	2.288,00

## LOCAIS TÉCNICOS ENTERRADOS COM ELETRÓLISE

Equipado com:

- Bomba Superpool
- Filtro Laminado HL/TL
- SC75 Eletrolisador Sal



REF. <sup>a</sup>	DESCRIÇÃO	PVP (€)
PT2500PLS	Local Técnico Enterrado 500 com Eletrólise	2.496,00
PT2600PLS	Local Técnico Enterrado 600 com Eletrólise	2.600,00



POOLCOP EVOLUTION



Uma piscina conetada,  
sem problemas, com baixo  
consumo, cristalina e linda  
durante todo o ano.

[www.poolcop.com](http://www.poolcop.com)



**Vantagens**

- Adapta-se a qualquer filtro de 1 1/2" ou 2".
- Controla equipamentos existentes.
- Fácil de instalar!

› Excelentes benefícios para o cliente



- Poupe energia, água e químicos
- Proteja a sua saúde, cuide do planeta
- Desfrute do seu tempo livre

› Excelentes argumentos para o profissional

- Supervisionar em tempo real
- Controlar as piscinas e gerir equipas
- Adicionar valor, melhor serviço

› Nível de urgência



### ETAPA 1: Selecionar o PoolCop PoolCop "A piscina em piloto automático"

Todas as funcionalidades para um conforto máximo

REF. <sup>a</sup>	DESCRIÇÃO	PVP (€)
PCF-060-0089	PoolCop Evolution 1 1/2"	2.912,00
PCF-060-0090	PoolCop Evolution 2"	3.244,80



PoolCop

### ETAPA 2: Selecionar um kit de ligação

Kit de ligações para adaptar o PoolCop a um filtro existente ou a um filtro novo.

REF. <sup>a</sup>	DESCRIÇÃO	PVP (€)
PCF-060-0018	Kit de Ligação para Filtro Hayward 1,5"	71,20
PCF-060-0019	Kit de Ligação para Filtro Hayward 2"	132,60
PCF-060-0020	Kit de Ligação para Filtro Pentair 1,5"	159,10
PCF-060-0021	Kit de Ligação para Filtro Pentair 2"	176,30
PCF-060-0030	Kit de Ligação para Filtro Superpool II 1,5"	110,20
PCF-060-0031	Kit de Ligação para Filtro Superpool II 2"	110,20
PCF-060-0022	Kit de Ligação para Filtro Astral, Certikin 1,5"	72,80
PCF-060-0023	Kit de Ligação para Filtro Astral, Certikin 2"	105,00



Kits de ligação

Nota: para filtros Superpool não é necessário kit de ligação.

### ETAPA 3: Gestão do nível de água

Para gerir o nível de água automaticamente, em tanque de compensação ou skimmer.

REF. <sup>a</sup>	DESCRIÇÃO	PVP (€)
PCF-060-0049	Sondas de Nível para Tanque de Compensação	309,90
PCF-060-0070	Sonda de Nível para Skimmer	309,90

Para gerir o nível de água automaticamente, em tanque de compensação ou skimmer.



Kit de 4 sondas para tanque de compensação



Sonda de nível para skimmer

### ETAPA 4: Controlo de pH e desinfeção

Mede e controla o pH e o ORP (cloro, eletrólise, etc.)

REF. <sup>a</sup>	DESCRIÇÃO	PVP (€)
PCF-060-0079	Sonda de pH + ORP (cloro)	208,00
PCF-060-0080	Sonda pH + ORP (electrólise)	208,00



Sonda de nível para skimmer

### ETAPA 5: Opcionais

POWERLINE - Permite a conexão com o router de internet por meio da rede elétrica local, não precisa puxar um cabo RJ45.

XM8 - Modulo com 8 relés extras. Permite adicionar mais equipamentos.

ELETRÓVALVULA DE SEGURANÇA para esgoto 24 VAC.

REF. <sup>a</sup>	DESCRIÇÃO	PVP (€)
PCF-061-0027	Adaptadores CPL	165,90
PCF-060-0091	Modulo XM8 - 8 Relés	428,50
PCF-060-0087	Válvula de Esgoto 24 V	319,80
PCF-060-0088	Sonda de Temperatura de Ar	38,50



CPL



XM8



Eletróválvula

### MANUTENÇÃO ANUAL: Prepare a sua intervenção

REF. <sup>a</sup>	DESCRIÇÃO	PVP (€)
PCF-061-0001	Bateria 12v SLA	46,30
PCF-061-0029	Difusor PCF 1,5" Completo	90,00
PCF-061-0030	Difusor PCF 2" Completo	121,20

## QUADRO ELÉTRICO H-POWER

### Quadro elétrico único para bombas de piscina até 3 cv.

- 2 programadores horários para a filtração e um programador para a iluminação.
- Calibração automática do consumo nominal da bomba de circulação para deteção de sobrecarga.
- Inclui proteção de sobrecarga
- Diferencial de proteção 30 mA
- 2 opções de transformador: 100 VA e 300 VA
- Só para bombas monofásicas



ALIMENTAÇÃO	230 V / 50 HZ
SAÍDA BOMBA	14A, MODELOS MONOFÁSICOS 230 V
SAÍDA ILUMINAÇÃO	230 V / 5 A - 12 V / 100W - 12 V / 300 W
SINALIZAÇÃO	BOMBA EM FUNCIONAMENTO, ALARME, PROGRAMAS DE FILTRAÇÃO, SAÍDA AUXILIAR E HORA ATUAL.
PROTEÇÃO	20% DA INTENSIDADE DE CALIBRAÇÃO
DYSPLAY	LED DE 4 DÍGITOS - HORA ATUAL E ALARMES
RELÉ AUXILIAR	CONTACTO LIVRE 230 V / 5 A
IP/TEMPERATURA	IP65 / -10°...+55 °C

REF. <sup>a</sup>	DESCRIÇÃO	PVP (€)
HAY-570-0003	Quadro Elétrico H-Power Mono C/Dif + Transformador 100w	379,60
HAY-570-0004	Quadro Elétrico H-Power Mono C/Dif + Transformador 300w	426,40

## QUADRO ELÉTRICO H-POWER CONNECT

### Quadro elétrico para piscina que permite controlar a bomba de filtração e a iluminação via bluetooth.

- 2 programadores horários para a filtração e um programador para a iluminação.
- Calibração automática do consumo nominal da bomba de circulação para deteção de sobrecarga.
- Inclui proteção de sobrecarga
- Diferencial de proteção 30 mA
- 2 opções de transformador: 100 VA e 300 VA
- Só para bombas monofásicas
- Aplicação exclusiva Hayward que permite o controlo e manuseamento através do seu smartphone.
- Deve ser instalado por um técnico credenciado.



ALIMENTAÇÃO	230 V / 50 HZ
SAÍDA BOMBA	14 A, MODELOS MONOFÁSICOS 230 V
SAÍDA ILUMINAÇÃO	230 V / 5A - 12 V / 100W - 12V / 300 W
SINALIZAÇÃO	BOMBA EM FUNCIONAMENTO, ALARME, PROGRAMAS DE FILTRAÇÃO, SAÍDA AUXILIAR E HORA ATUAL.
PROTEÇÃO	20% DA INTENSIDADE DE CALIBRAÇÃO
DISPLAY	LED DE 4 DIGITOS - HORA ATUAL E ALARMES
RELÉ AUXILIAR	CONTACTO LIVRE 230 V / 5 A
IP/TEMPERATURA	IP65 / -10°...+55 °C



REF. <sup>a</sup>	DESCRIÇÃO	PVP (€)
HAY-570-0007	Quadro Elétrico H-Power Mono Bt + Transformador 100 W	447,20
HAY-570-0008	Quadro Elétrico H-Power Mono Bt + Transformador 300 W	488,80

## QUADRO ELÉTRICO DE REGULAÇÃO NÍVEL DE ÁGUA CCEI

- Utilizado em tanques de compensação de piscinas de transbordo.
- Controle de reposição de água.
- Segurança de falta de água e marcha forçada da bomba de filtração.
- Inclui 5 sondas, 1 eletroválvula de 1" 24 V, filtro de rede.



CCE-570-0147	Quadro Regulação Nível Água com 5 Sondas	692,10 €
--------------	--	----------

## QUADROS ELÉTRICOS GAMA SUPERPOOL



Quadros estanques de IP65, resistentes aos jatos de água de todas as direções.

- Caixa em ABS de janela fumada com proteção UV.
- Fusível em linha para proteção do circuito de comando.
- Transformadores de tipo classe II.

## QUADROS SIMPLES SEM DIFERENCIAL (POSSIBILIDADE DE LIGAÇÃO MONOFÁSICA OU TRIFÁSICA)



- OutputC6 + Disjuntor para ligar aparelho de sal ou bomba doseadora encaixado na filtração.

REF. <sup>a</sup>	DESCRIÇÃO	MEDIDAS	PVP (€)
CCE-570-0524	Quadro Elétrico Simples Superpool+OutputC6	220x275x140	164,80
CCE-570-0525	Quadro Elétrico Simples Superpool Trf 100w+OutputC6	370x275x140	259,50
CCE-570-0526	Quadro Elétrico Simples Superpool Trf 300w+OutputC6	370x275x140	299,50
CCE-570-0527	Quadro Elétrico Simples Superpool Trf 600w+OutputC6	370x275x140	319,80



**Nota:** consulte o quadro na [pág. seguinte](#) p/ selecionar o disjuntor térmico de proteção que se adequa à sua bomba de filtração (incluído no preço do quadro).

## QUADROS COM PROTEÇÃO DIFERENCIAL



- OutputC6 + Disjuntor para ligar aparelho de sal ou bomba doseadora encaixado na filtração.

REF. <sup>a</sup>	DESCRIÇÃO	MEDIDAS	PVP (€)
CCE-570-0528	Quadro Elétrico Superpool RCD Mono+Outputc6	220x275x140	197,10
CCE-570-0529	Quadro Elétrico Superpool RCD M Trf100w+Outputc6	370x275x140	289,60
CCE-570-0530	Quadro Elétrico Superpool RCD M Trf300w+Outputc6	370x275x140	329,70
CCE-570-0531	Quadro Elétrico Superpool RCD M Trf600w+Outputc6	370x275x140	367,10
CCE-570-0532	Quadro Elétrico Superpool RCD Trifásico	220x275x140	208,50
CCE-570-0533	Quadro Elétrico Superpool RCD Trif 100w+Outputc6	370x275x140	309,90



**Nota:** consulte o quadro na [pág. seguinte](#) p/ selecionar o disjuntor térmico de proteção que se adequa à sua bomba de filtração (incluído no preço do quadro).

## INTERRUPTOR DIFERENCIAL

REF. <sup>a</sup>	DESCRIÇÃO	PVP (€)
CCE-570-0155	Interruptor Diferencial Monof. 25 A / 30 mA	73,30
CCE-570-0226	Interruptor Diferencial Trif. de 25 A / 30 mA	161,20



**Nota: consulte o quadro abaixo para selecionar o disjuntor térmico de proteção que se adequa à sua bomba de filtração (incluído no preço do quadro).**

## DISJUNTORES CCEI

	CV	Calibre (A)	Intensidade Absorvida		CV	Calibre (A)	Intensidade Absorvida
DISJUNTOR MONOFÁSICO	0,5	2,5 a 4	2,6 A	DISJUNTOR TRIFÁSICO	-	-	-
	3/4	2,5 a 4	3,6 A		3/4	1,6 a 2,5	1,60 A
	1	4 a 6,3	4,3 A		1	1,6 a 2,5	2 A
	1,5	4 a 6,3	5 A		1,5	2,5 a 4	2,5 A
	2	6,3 a 10	7 A		2	2,5 a 4	3 A
-	-	-	-	3	4 a 6,3	4,5 A	

TRANSFORMADOR 300 VA		25 A	TRANSFORMADOR 600 VA		25 A
SECÇÃO		COMP.	SECÇÃO		COMP.
4 mm <sup>2</sup>		2,10 m	10 mm <sup>2</sup>		2,10 m
6 mm <sup>2</sup>		3,20 m	16 mm <sup>2</sup>		3,20 m
10 mm <sup>2</sup>		5,30 m	25 mm <sup>2</sup>		5,30 m
16 mm <sup>2</sup>		8,50 m	35 mm <sup>2</sup>		8,50 m
25 mm <sup>2</sup>		13,50 m	50 mm <sup>2</sup>		13,50 m
35 mm <sup>2</sup>		18,60 m	-		-
-		-	3		2,20
-		-	-		3,60

REF. <sup>a</sup>	DESCRIÇÃO	PVP (€)
CCE-570-0393	Disjuntor p/ Motor de 1,6 a 2,5 A	52,20
CCE-570-0394	Disjuntor p/ Motor de 2,5 a 4 A	52,20
CCE-570-0395	Disjuntor p/ Motor de 4 a 6 A	52,20
CCE-570-0396	Disjuntor p/ Motor de 6 a 10 A	52,20

**Nota: Preço indicativo para venda em separado.**



## TRANSFORMADORES CCEI

- IP65.
- Transformadores de tipo Classe II.
- 230/12 V.
- Em caixa de proteção.



1/2



3

Nº	REF. <sup>a</sup>	DESCRIÇÃO	PVP (€)
1	CCE-570-0322	Transformador 100 W, com Botão on/off	155,50
2	CCE-570-0321	Transformador 300 W, com Botão on/off	171,10
3	CCE-570-0323	Transformador 600 W, com Botão on/off	238,20

## QUADRO COMPARATIVO

FUNÇÃO	GAMA CCEI	GAMA HPOWER CONNECT	GAMA H-POWER
<b>PROTEÇÃO DA BOMBA DE FILTRAÇÃO</b>	Disj. magneto-térmico a escolher e instalar	Mono Máx. 14 Amperes Calibração automática	Mono Máx. 14 Amperes Calibração automática
<b>GESTÃO DA FILTRAÇÃO POR RELÓGIO</b>	Relógio analógico	Relógio eletrónico	Relógio eletrónico
<b>ALIMENTAÇÃO 12V PARA ILUMINAÇÃO</b>	3 modelos disponíveis 100-300-600 VA	2 modelos disponíveis 100 e 300 VA	2 modelos disponíveis 100 e 300 VA
<b>TELECOMANDO</b>	-	Bluetooth - app	-
<b>INTERRUPTOR DIFERENCIAL 30MA</b>	Opcional	Incluído	Incluído
<b>ENTRADA CONTACTO SECO PRIORIDADE AQUECIMENTO</b>	Sim	Sim	Sim
<b>SÁIDA 230V PARA ELETRÓLISE</b>	No A1 e A2 do contactor ou prever um contacto do contactor	Contacto seco no digital	Contacto seco no digital
<b>TIPO DE LIGAÇÕES</b>	Contactor e bornes junção ao transformador	Direto nos parafusos do controlador digital	Direto nos parafusos do controlador digital
<b>EVOLUÇÃO POSSÍVEL</b>	Em alguns modelos existem módulos disponíveis	2 módulos disponíveis	2 módulos disponíveis

\* só é possível escolher uma das opções

## COMO CALCULAR O VOLUME DA PISCINA



### FORMATO OVAL

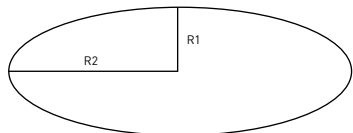

$$2 \times 3.14 \times \sqrt{\frac{D_1^2 + D_2^2}{2}} = \text{PERIMETRO}_{\text{OVAL}}[\text{M}]$$

$$\frac{D_1}{2} \times \frac{D_2}{2} \times 3.14 = \text{AREA}_{\text{OVAL}}[\text{M}^2]$$

$$\frac{D_1}{2} \times \frac{D_2}{2} \times 3.14 \times \text{PROF}_{\text{MÉDIA}} = \text{VOLUME}_{\text{OVAL}}[\text{M}^3]$$

### FORMATO RETANGULAR

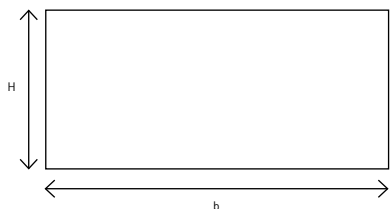

$$b + b + h + h = \text{PERIMETRO}_{\text{RECT}}[\text{M}]$$

$$b \times h = \text{AREA}_{\text{RECT}}[\text{M}^2]$$

$$b \times h \times \text{PROF}_{\text{MÉDIA}} = \text{VOLUME}_{\text{RECT}}[\text{M}^3]$$

### FORMATO CIRCULAR

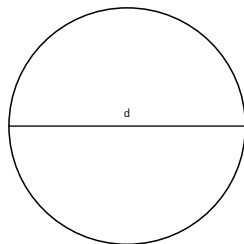

$$d \times 3.14 = \text{PERIMETRO}_{\text{CIRC}}[\text{M}]$$

$$\frac{d^2}{4} \times 3.14 = \text{AREA}_{\text{CIRC}}[\text{M}^2]$$

$$\frac{d^2}{4} \times 3.14 \times \text{PROF}_{\text{MÉDIA}} = \text{VOLUME}_{\text{CIRC}}[\text{M}^3]$$

## TABELA DE CONVERSÃO DE UNIDADES

COMPRIENTO	M	IN	FT	
METRO (M)	-	39,37	3,28	
POLEGADA (IN)	0,0254	-	0,083	
PÉ (FT)	0,3048	12	-	
SUPERFÍCIE	M2	CM2	IN2	FT2
METRO QUADRADO (M <sup>2</sup> )	-	10000	1549,9	10,764
CENTIMETRO QUADRADO (CM <sup>2</sup> )	0,0001	-	0,1549	0,00108
POLEGADA QUADRADA (IN <sup>2</sup> )	0,0006	6,452	-	0,0069
PÉ QUADRADO (FT <sup>2</sup> )	0,0929	929	144	-
VOLUME	M3	UK GAL	US GAL	L
METROS CÚBICOS (M <sup>3</sup> )	-	220	264,2	1000
GALÃO IMPERIAL (UK GAL)	0,0045	-	1,2	4,55
GALÃO US (US GAL)	0,0038	0,833	-	3,785
LITRO (L)	0,001	0,22	0,264	-
VELOCIDADE	M/S	M/H		
METROS POR SEGUNDO	-	3600		
METROS POR HORA	0,00028	-		
PRESSÃO	PA	BAR	KG/CM2	PSI
PASCAL (PA)	-	0,00001	0,00001	0,00015
BAR	98000	-	1	14,2137
"KILOGRAMA POR CENTÍMETRO QUADRADO (KG/CM <sup>2</sup> )"	98000	1	-	14,2137
"LIBRA POR POLEGADA QUADRADA (PSI)"	6894,76	0,07	0,07	-
ENERGIA	J	KW/H	CAL	KCAL
JOULE (J)	-	2,777	0,239	0,00024
KILOWATT POR HORA (KW/H)	3600000	-	859845	859,85
CALORIA (CAL)	4,187	0,000001	-	0,001
KILOCALORIA (KCAL)	4186,8	0,001163	1000	-
POTÊNCIA	KW	HP	BTU	
KILOWATT (KW)	-	1,34	3412	
CAVALO A VAPOR (HP)	0,746	-	2544	
"BRITISH THERMAL UNIT POR HORA (BTU/H)"	0,00029	0,00039	-	
CAUDAL	M3/H	L/S		
"METROS CÚBICOS POR HORA (M <sup>3</sup> /H)"	-	1000		
LITRO POR SEGUNDO (L/S)	3,6	-		
TEMPERATURA	°C	°F	K	
GRAU CELSIUS (°C)	-	33,80	274,15	
FAHRENHEIT (°F)	-17,22	-	255,93	
KELVIN (K)	-272,15	-457,87	-	

## FILTRAÇÃO -ESQUEMA DO PRINCÍPIO HIDRÁULICO

### Piscina doméstica com skimmer

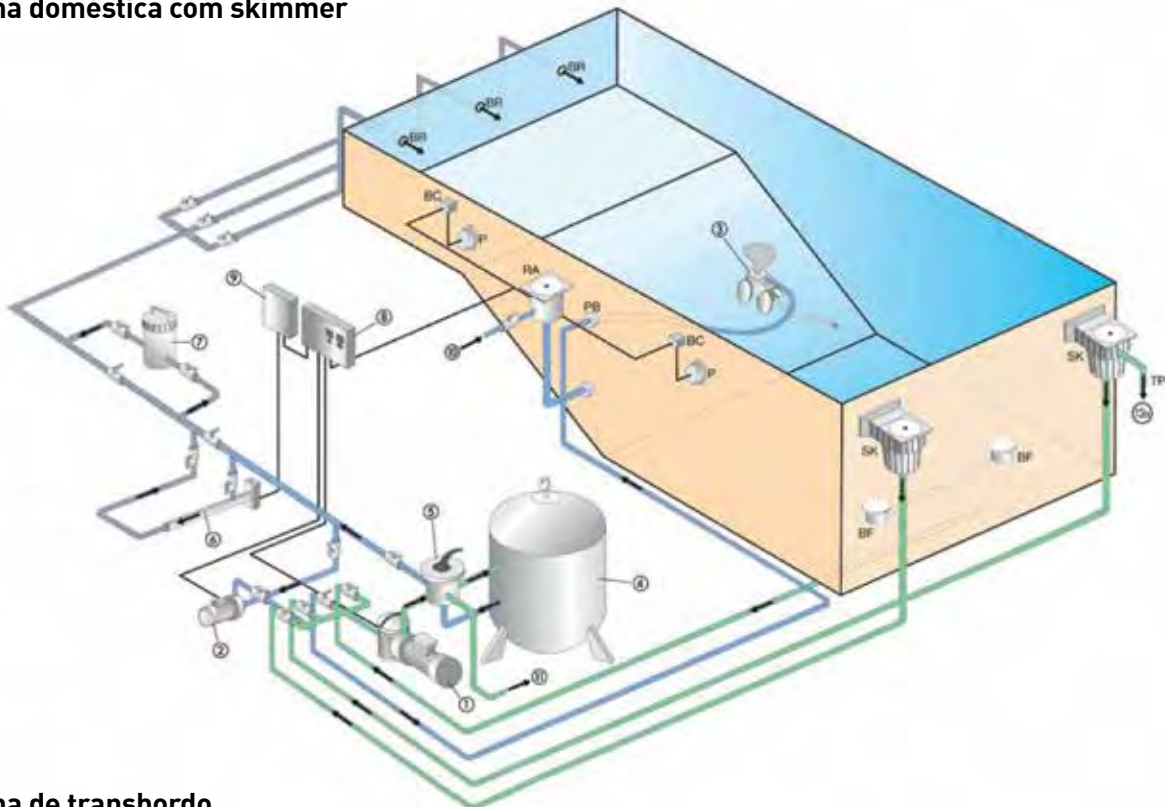

### Piscina de transbordo

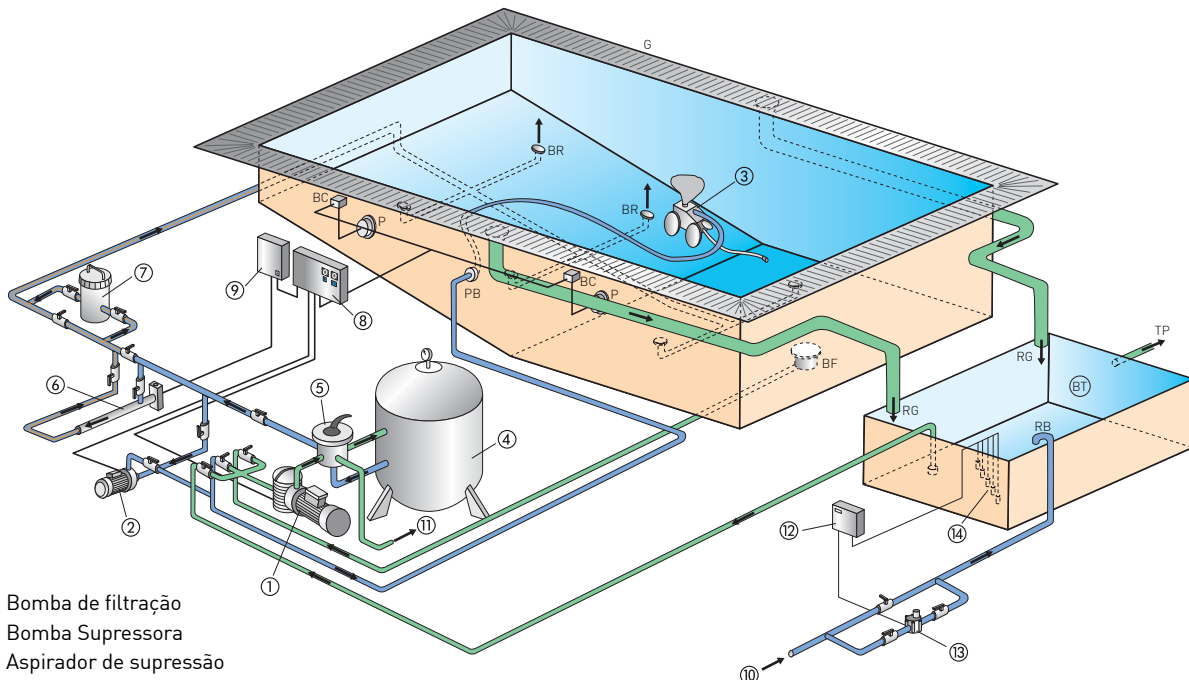

1. Bomba de filtração
2. Bomba Supressora
3. Aspirador de supressão
4. Filtro de areia
5. Válvula multi-vias
6. Resistência elétrica
7. Doseador de pastilhas
8. Quadro elétrico de filtração
9. Quadro elétrico p/ aquecimento
10. Ligação à água da rede
11. Evacuação p/ esgoto
- 12A. Tubo ladrão

- 12b. Regulador de nível
13. Válvula elétrica
- BR. Bico de refluxo
- BF. Ralo de Fundo
- P. Projetor
- BC. Caixa de derivação
- PB. Tomada de aspiração

- G. Calha de transbordo
- RG. Retorno da calha de transbordo
- RB. Enchimento do tanque
- BT. Tanque de compensação
- TD. Tubo ladrão do tanque de transbordo ou piscina
- SK. Skimmer



### FILTRAÇÃO SIMPLES

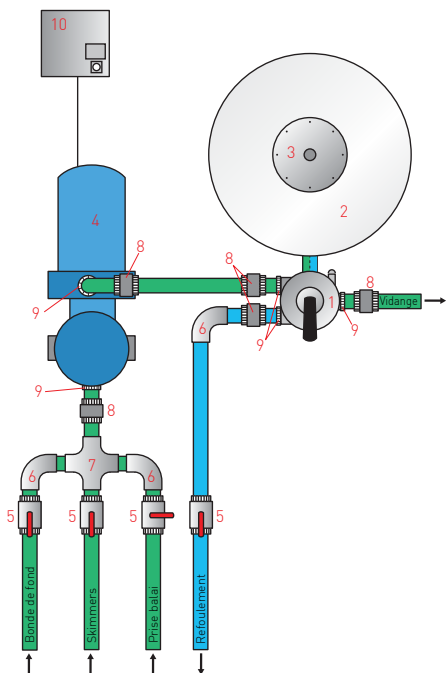

- 1: Válvula multi-vias
- 2: Filtro
- 3: Tê e manômetro
- 4: Bomba de filtração
- 5: Válvula de PVC
- 6: Uniãoes PVC
- 7: Cruzeta PVC
- 8: União
- 9: Terminais de ligação
- 10: Quadro elétrico de filtração
- 11: Quadro elétrico supressor
- 12: Bomba supressora
- 13: Tê em PVC

### FILTRAÇÃO COM SUPRESSOR

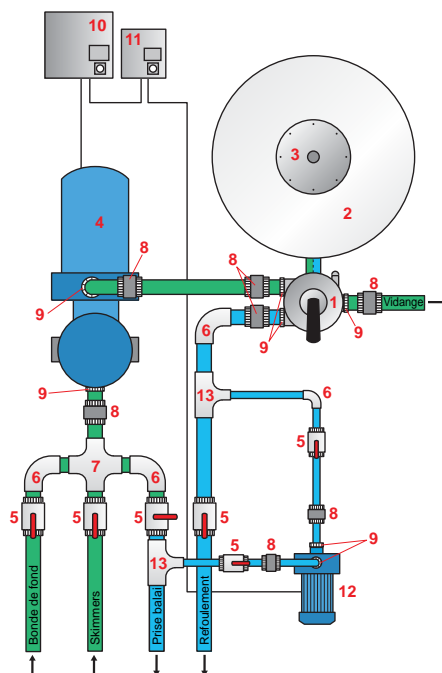

### FILTRAÇÃO DE DOSEADOR COM BROMO/CLORO

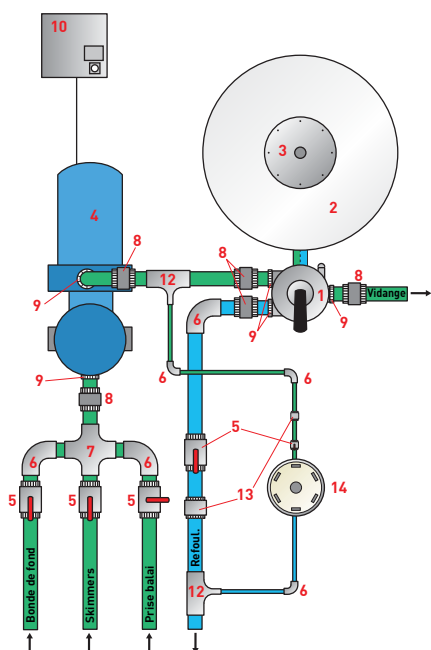

- 1: Válvula multi-vias
- 2: Filtro
- 3: Tê e manômetro
- 4: Bomba
- 5: Válvula de PVC
- 6: Cotovelo PVC
- 7: Cruzeta PVC
- 8: União
- 9: Terminais de ligação
- 10: Quadro elétrico de filtração
- 11: Distribuidor de cloro
- 12: Tê em PVC
- 13: Válvula de retenção
- 14: Doseador de bromo/cloro

### FILTRAÇÃO DE DOSEADOR COM CLORO EM LINHA

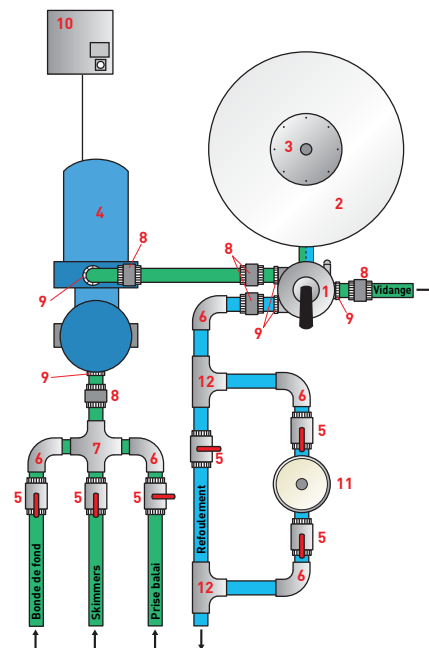



## MATERIAL DE ENCASTRAR

KIT DE ENCASTRAR  
SKIMMERS  
BOCAS DE IMPULSÃO E DE FUNDO  
TOMADAS DE VÁCUO  
RALOS DE FUNDO  
PROJETORES DE LED  
LÂMPADAS DE LED  
QUADROS DE CONTROLO DE LED



## KIT DE ENCASTRAR HAYWARD BETÃO

### 2 Skimmer Premium

HAY-250-0116



### 3 Bocas de Impulsão

HAY-250-0131



### 2 Caixas de Derivação

HAY-300-1011



### 1 Tomada de Vácuo

HAY-250-0136



### 4 Passamuros

HAY-250-0141



### 1 Ralo de Fundo

HAY-250-0122



### 2 Projetor LED Betão Branco 13.5 W 60 LED

HAY-300-1035



KIT-250-0017 Kit de Encastrar Hayward Betão 884,00 €

## KIT DE ENCASTRAR HAYWARD LINER

### 2 Skimmer Premium

HAY-250-0117



### 3 Bocas de Impulsão

HAY-250-0132



### 2 Caixas de Derivação

HAY-300-1011



### 1 Tomada de Vácuo

HAY-250-0137



### 4 Passamuros

HAY-250-0142



### 1 Ralo de Fundo

HAY-250-0006



### 2 Projetor LED Liner Branco 13.5 W 60 LED

HAY-300-1034



KIT-250-0018 Kit de Encastrar Hayward Liner 988,00 €

Esquema de instalação pág. 250

## KIT DE ENCASTRAR SUPERPOOL BETÃO

**2 Skimmer Superpool**

EMX-250-0009

**1 Tomada de Vácuo Superpool**

EMX-250-0010

**3 Bocas de Impulsão Superpool**

EMX-250-0017

**4 Passamuros Superpool**

EMX-250-0012

**2 Caixas de Derivação Superpool**

EMX-250-0007

**1 Ralo de Fundo Superpool**

EMX-250-0005



KIT-250-0015

Kit de Encastrar Superpool Betão

788,40 €

**2 Projetores LED Superpool 252 LED Branco 20 W**

EMX-300-0002



## KIT DE ENCASTRAR SUPERPOOL LINER

**2 Skimmer Superpool**

EMX-250-0008

**1 Tomada de Vácuo Superpool**

EMX-250-0011

**3 Bocas de Impulsão Superpool**

EMX-250-0014

**4 Passamuros Superpool**

EMX-250-0013

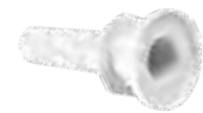
**2 Caixas de Derivação Superpool**

EMX-250-0007

**1 Ralo de Fundo Superpool**

EMX-250-0016



KIT-250-0016

Kit de Encastrar Superpool Liner

885,60 €

**2 Projetores LED Superpool 252 LED Branco 20 W**

EMX-300-0002



Esquema de instalação pág. 250

## SKIMMER PREMIUM

- ABS com tratamento anti-UV
- Ligação 2" de roscar - 63 de colar
- Possibilidade de 50 mm para colar bujão fornecido.
- Débito 6 a 10 m³/h



1. Standard para liner

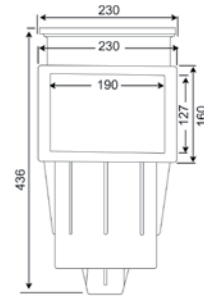
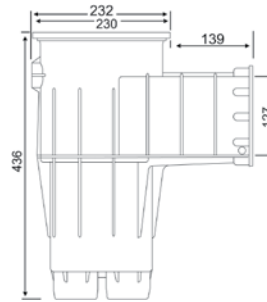

2. Boca Larga para liner

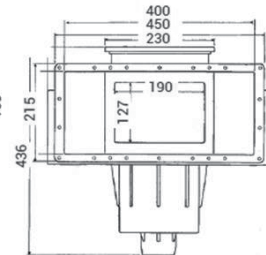
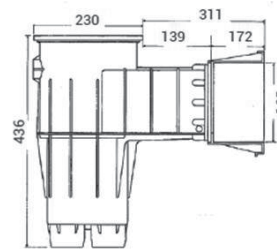

3

Nº	REF. <sup>a</sup>	DESCRIÇÃO	PVP (€)
-	HAY-250-0114	Skimmer Premium Standard p/ Betão*	101,90
1	HAY-250-0115	Skimmer Premium Standard p/ Liner	134,20
-	HAY-250-0116	Skimmer Premium Boca Larga p/ Betão*	128,40
2	HAY-250-0117	Skimmer Premium Boca Larga p/ Liner	144,60
3	AST-560-0137	União de Rosca Macho 2"	2,00

\* Este modelo tem acabamento para betão, não vem com embelezador. Caso seja necessário consultar a pág. 492.

## EMBELEZADORES SKIMMERS HAYWARD



- Embelezador em aço inox 316 para skimmer Premium da Hayward

REF. <sup>a</sup>	DESCRIÇÃO	PVP (€)
HAY-250-0150	Embelezador Inox p/ Skimmer Premium Standard	426,40
HAY-250-0151	Embelezador Inox p/ Skimmer Premium para Boca Larga	670,80



## ACESSÓRIOS PARA SKIMMERS HAYWARD

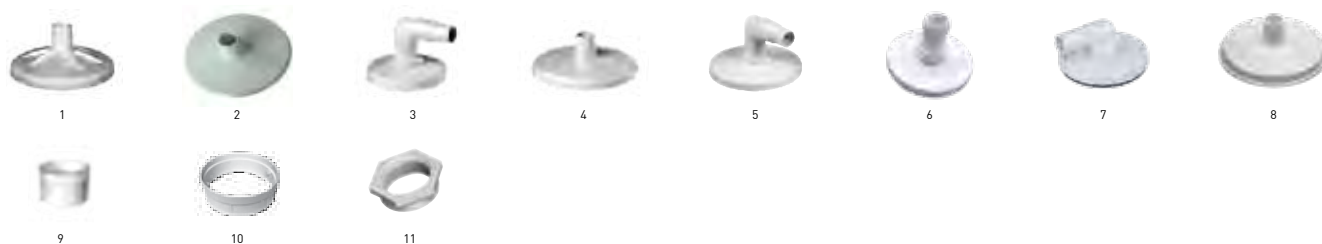

Nº	REF.ª	DESCRIÇÃO	PVP (€)
1	HAY-250-0119	Skim Vac	15,60
2	HAY-250-0017	Junção Recta 1 1/2" C/ Junta de Estanqueidade	33,80
3	HAY-250-0018	Junção Recta 1 1/2"	21,80
4	HAY-250-1618	Skimvac p/ Skimmer Série SP1090	25,00
5	HAY-250-0181	Skimvac p/ Skimmer Série SP1080	30,70
6	HAY-250-1538	Junção Recta 1 1/2"	34,80
7	HAY-250-0178	Cotovelo 1 1/4"	33,80
8	HAY-250-0179	Junção Recta 1 1/2" - 1 1/4"	34,80
9	HAY-250-0120	Manga p/ Skimmer Design ou Premium	15,60
10	HAY-250-1587	Casquilho p/ Skimmers da Série SP1080	26,00
11	HAY-251-5008	Redução 2" - 1 1/2"	11,40
-	HAY-251-0090	Embelezador p/ Boca Pequena Hayward	13,50
-	HAY-251-0091	Embelezador p/ Boca Larga Hayward	11,40
-	HAY-251-0642	Placa p/ Boca Pequena Hayward	6,80
-	HAY-251-0525	Placa p/ Boca Larga Hayward	14,60
-	HAY-251-0097	Saco c/ 22 Parafuso p/ Skimmer	9,40

## SKIMMER A400 DESIGN

Skimmer design de boca larga para liner e betão.

- Ligações de 1 1/2" int - 2" ext

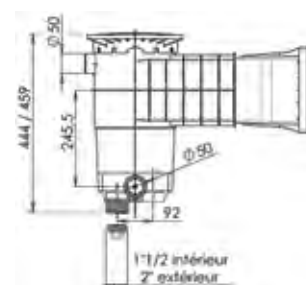
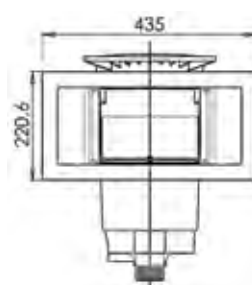

1

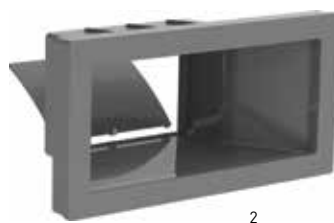

2



3

Nº	REF.ª	DESCRIÇÃO	PVP (€)
1	WEL-250-0132	Skimmer A400 Design Branco Betão/Liner	108,70
2	WEL-250-0137	Skimmer A400 Design Antracite Betão/Liner	118,00
3	WEL-250-0140	Boca Inox 316 para Skimmer A400	743,60
-	AST-560-0089	União de Rosca Macho 1 1/2"	1,90

## SKIMMER A600 DESIGN

Skimmer muito eficiente para liner e betão, permitindo o nível da água perto da borda da parede da piscina.

- Em ABS e com tratamento anti UV.
- Ligações de 1 1/2" int - 2" ext

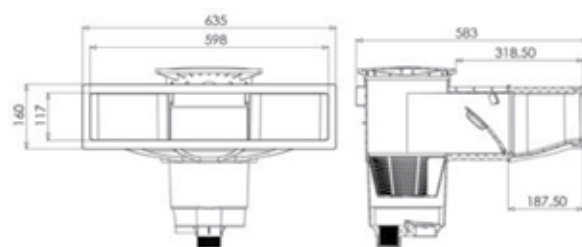

1



2



3

Nº	REF. <sup>a</sup>	DESCRIÇÃO	PVP (€)
1	WEL-250-0169	Skimmer A600 Design Branco Betão/Liner	209,60
2	WEL-250-0171	Skimmer A600 Design Antracite Betão/Liner	241,80
3	WEL-250-0177	Skimmer A600 Design Inox 316 Betão/Liner	965,60
-	AST-560-0089	União de Rosca Macho 1 1/2"	1,90

## SKIMMER A800 DESIGN

Skimmer design de boca larga e estreita para liner e betão. Ligações de 1 1/2" int - 2" ext

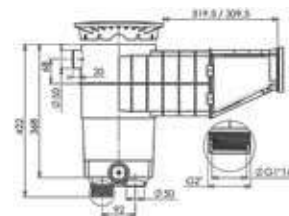
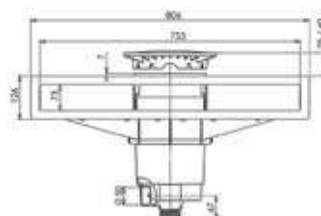

1



2



3

Nº	REF. <sup>a</sup>	DESCRIÇÃO	PVP (€)
1	WEL-250-0260	Skimmer A800 ABS Branco Betão/Liner	266,20
2	WEL-250-0131	Skimmer A800 Antracite Betão/Liner	298,50
3	WEL-250-0102	Skimmer A800 Inox Betão/Liner	1.107,60
-	AST-560-0089	União de Rosca Macho 1 1/2"	1,90

SKIMMER SUPERPOOL

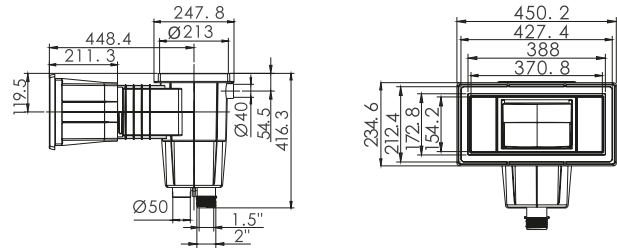

1 - Boca Larga para Liner



2 - Boca Larga para Betão

Nº	REF.º	DESCRIÇÃO	PVP (€)
1	EMX-250-0008	Skimmer Superpool Boca Larga p/ Liner	118,80
2	EMX-250-0009	Skimmer Superpool Boca Larga p/ Betão	108,00

REGULADOR DE NÍVEL HAYWARD

- Regulador de nível em ABS branco.
- Entrada de 3/8" - saída inferior 50 mm para colar.
- Mecanismo de precisão de nylon, compatível com tratamento de sal.
- Redutor de pressão e válvula anti-retorno.



HAY-250-0005	Regulador de Nível Hayward	68,10 €
--------------	----------------------------	---------

REGULADOR DE NÍVEL SUPERPOOL

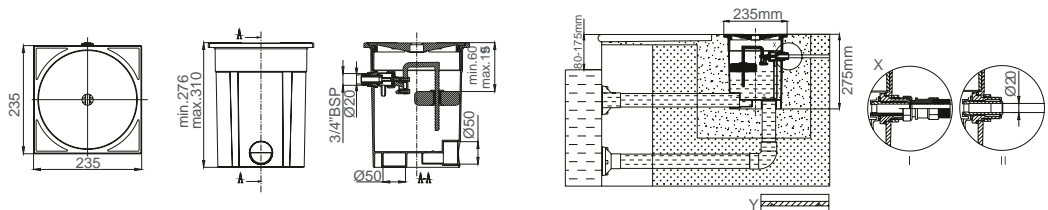

EMX-250-0039	Regulador de Nível Superpool	56,20 €
--------------	------------------------------	---------



## BOCAS DE IMPULSÃO DIRECIONÁVEL

### BOCA DE IMPULSÃO DIRECIONÁVEL HAYWARD

- Bocas de impulsão direcionáveis em ABS branco.
- Rótula orientável a Ø19, Ø22, Ø25.
- 5 a 6 m³/h



Capa de Inox Hayward  
compatível com as refs.  
0154/0155/0185

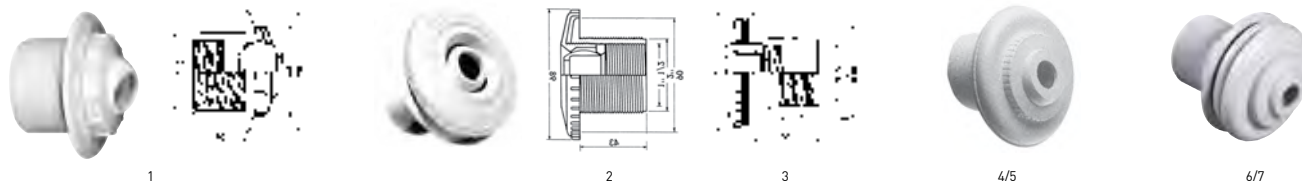

Nº	REF. <sup>a</sup>	DESCRIÇÃO	CX	PVP/UN. (€)	PVP/UN./CX. (€)
1	HAY-250-0130	Boca Impulsão Direcionável Hayward Betão 2-1,5" 22 mm 100	100	10,90	9,80
2	HAY-250-0131	Boca Impulsão Direcionável Hayward Betão 2-1,5" 22 mm 50	50	14,60	13,10
3	HAY-250-0132	Boca Impulsão Direcionável Hayward Liner 2" 22 mm 50	50	18,70	16,90
4	HAY-250-0154	Boca Impulsão Direcionável Hayward Betão 1,5-2" 19 mm	50	14,60	13,10
5	HAY-250-0155	Boca Impulsão Direcionável Hayward Betão 1,5-2" 25 mm	50	16,10	14,50
6	HAY-250-0010	Boca Impulsão Direcionável Hayward Liner 1,5-2" 19 mm	50	26,00	23,40
7	HAY-250-0185	Boca Impulsão Direcionável Hayward Liner 1,5-2" 25 mm	40	28,60	25,80
-	HAY-250-0128	Boca Impulsão Direcionável Hayward Betão 2" 22 mm 50	50	17,70	15,90
-	HAY-250-0149	Capa Inox Hayward p/ Boca Impulsão	-	107,60	-

### BOCA DE IMPULSÃO DIRECIONÁVEL SUPERPOOL

Ligações de 2" Ext e 50mm Int.

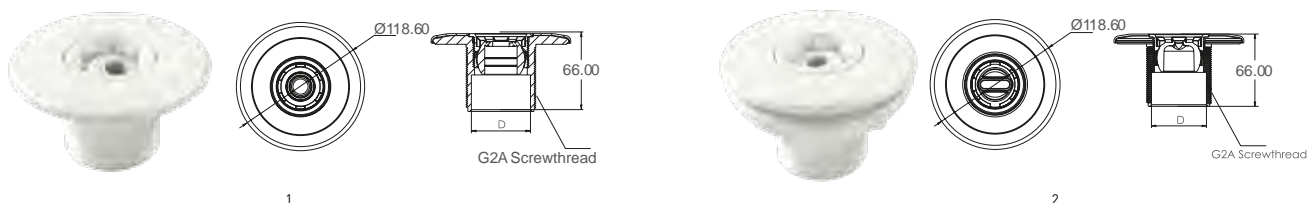

Nº	REF. <sup>a</sup>	DESCRIÇÃO	CX	PVP/UN. (€)	PVP/UN./CX. (€)
1	EMX-250-0017	Boca de Impulsão Superpool p/ Betão	24	7,60	6,80
2	EMX-250-0014	Boca de Impulsão Superpool p/ Liner	24	16,20	14,60

### BOCAS DE IMPULSÃO COM ESPELHO EM INOX 316 FLEXINOX

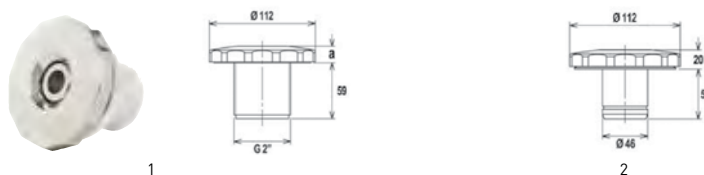

Nº	REF. <sup>a</sup>	DESCRIÇÃO	PVP (€)
1	FLX-250-0004	Boca Impulsão Inox Flexinox Liner 2"-1,5"	108,20
2	FLX-250-0008	Boca Impulsão Inox Flexinox Betão 2"-1,5"	60,30

## BOCAS DE IMPULSÃO DESIGN

Embelezador para injetor design com bola orientável, espelho e ligação de 1 1/2".

**Utilizar uma tomada de aspiração Weltico para betão ou liner.**



1



2



3



4

Nº	REF.ª	DESCRIÇÃO	PVP (€)
1	WEL-250-0126	Boca Impulsão Design Branco	9,40
2	WEL-251-0112	Boca Impulsão Design Antracite	15,60
3	WEL-251-0132	Boca Impulsão Design Inox 316	249,10
4	WEL-251-0131	Espelho Design Inox 316	130,00

## BOCAS DE FUNDO

### BOCAS FUNDO EM ABS HAYWARD

- Bocas de fundo ajustáveis em ABS.
- Ligações de 2" ext.

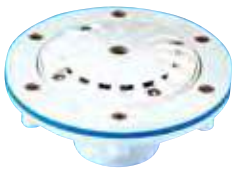

1



2/3



4

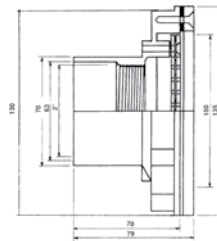

Nº	REF.ª	DESCRIÇÃO	CX	PVP/UN. (€)	PVP/UN./CX. (€)
-	HAY-080-0009	Boca Fundo Hayward Ajustável ABS Betão 1,5-2"	-	14,60	-
1	HAY-250-1765	Boca Fundo Hayward Ajustável ABS Liner 1,5-2"	-	32,80	-
2	HAY-250-0133	Boca Saída Hayward Ajustável ABS Betão 2" 63 mm	50	23,90	21,60
3	HAY-250-0134	Boca Saída Hayward Ajustável ABS Liner 2" 63 mm	40	42,10	37,90
4	HAY-250-0192	Boca Fundo Hayward Ajustável ABS Betão 2" 19 mm	50	43,20	38,90

### BOCAS FUNDO EM ABS SUPERPOOL



1

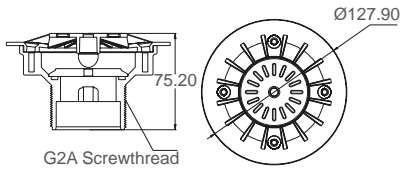

G2A Screwthread

Ø127,90



2

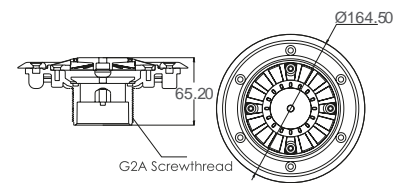

G2A Screwthread

Ø164,50

Nº	REF.ª	DESCRIÇÃO	CX	PVP/UN. (€)	PVP/UN./CX. (€)
1	EMX-250-0024	Boca Fundo Superpool Para Betão 1.5"	24	9,70	8,80
2	EMX-250-0025	Boca Fundo Superpool Para Liner 1.5"	12	21,60	19,50

## BOCAS DE FUNDO DE ENCAIXE RÁPIDO

- Bocas de fundo em aço inox 316L e ABS com sistema de encaixe rápido adaptável a tubos ou acessórios de 50 a 90 mm



1



2



3

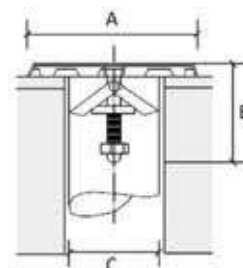

Nº	REF. <sup>a</sup>	DESCRIÇÃO	A (MM)	B (MM)	C (MM)	PVP (€)
1	ZAN-250-0001	Boca Fundo ABS Branco p/ Tubo 63 50 mm	120	60	50-63	53,60
2	ATY-250-0005	Boca Fundo Inox Encaixe Rápido Tubo 50 a 63 mm	120	60	50-63	119,60
3	ATY-250-0006	Boca Em Aço Inox 316l Perfurada p/ Tubo de 90 mm	140	70	63-90	119,60

## PASSAMUROS HAYWARD

- Passamuros em ABS.
- Cor branca.

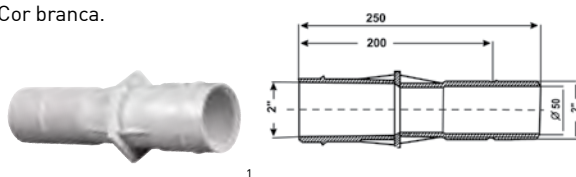

1

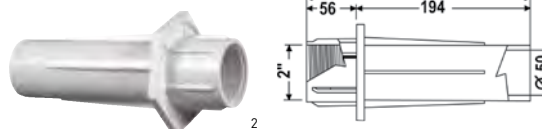

2

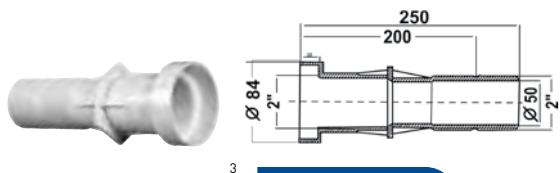

3

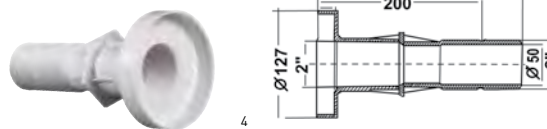

4

RECOMENDADO PARA  
ACESSÓRIOS DE LINER

Nº	REF. <sup>a</sup>	DESCRIÇÃO	CX	PVP/UN. (€)	PVP/UN./CX. (€)
1	HAY-250-0141	Passamuro Hayward Betão 250 mm 2" 50	35	11,40	10,30
2	HAY-250-0144	Passamuro Hayward Betão 250 mm 2" 63/50	24	15,60	14,00
3	HAY-250-0142	Passamuro Hayward Liner 250 mm 2" 50	50	14,00	12,70
4	HAY-250-0143	Passamuro Hayward Liner Projetor Mini LED	20	15,10	13,60

## PASSAMUROS SUPERPOOL



- Ligações de 2" F/2" M ou 50mm Int

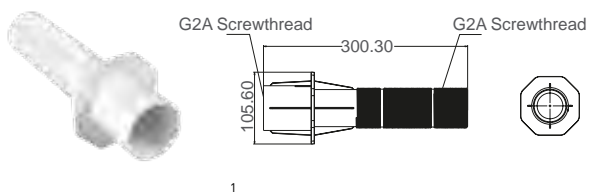

1

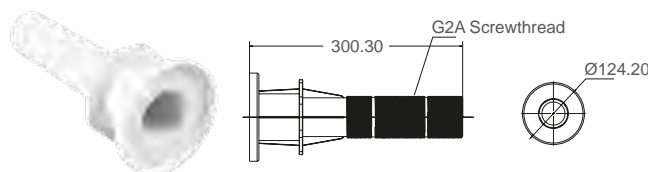

2

Nº	REF. <sup>a</sup>	DESCRIÇÃO	CX	PVP/UN. (€)	PVP/UN./CX. (€)
1	EMX-250-0012	Passamuro Superpool para Betão 300 mm	15	7,60	6,80
2	EMX-250-0013	Passamuro Superpool para Liner 300 mm	12	7,60	6,80

## TOMADAS DE VÁCUO

## TOMADAS DE VÁCUO HAYWARD ABS

- Tomada de vácuo em ABS branco.
- Ligações: rosca exterior a 2" ou interior de 1 1/2" de colar.
- 5 a 6 m<sup>3</sup>/h.

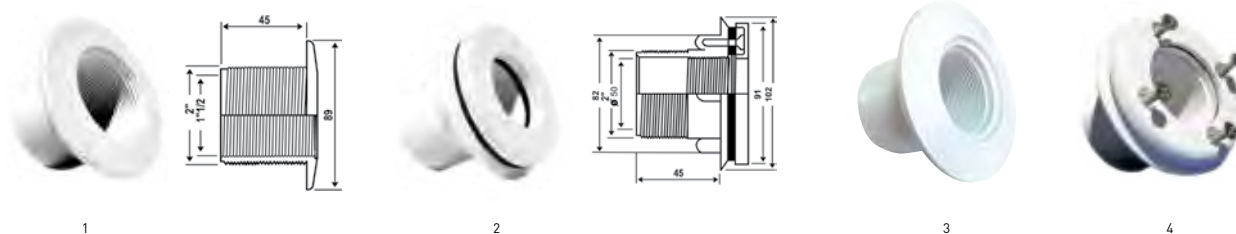

Nº	REF. <sup>a</sup>	DESCRIÇÃO	CX	PVP/UN. (€)	PVP/UN./CX. (€)
1	HAY-250-0136	Tomada de Vácuo Hayward ABS para Betão	50	8,30	7,50
2	HAY-250-0137	Tomada de Vácuo Hayward ABS para Liner	50	16,10	14,50
3	HAY-250-0014	Tomada de Vácuo Hayward ABS para Betão	50	8,80	9,20
4	HAY-250-0032	Tomada de Vácuo Hayward ABS para Liner	50	19,20	17,32

## ACESSÓRIOS PARA TOMADAS DE VÁCUO HAYWARD



Nº	REF. <sup>a</sup>	DESCRIÇÃO	PVP (€)
1	HAY-251-5019	Tampão p/ Tomada de Vácuo Hayward	9,40
2	HAY-251-0521	Porca de Aperto Halogéneo 3424	8,30
3	HAY-251-5011	Adaptador p/ Tomada Vácuo Hayward	9,90

## TOMADAS DE VÁCUO SUPERPOOL

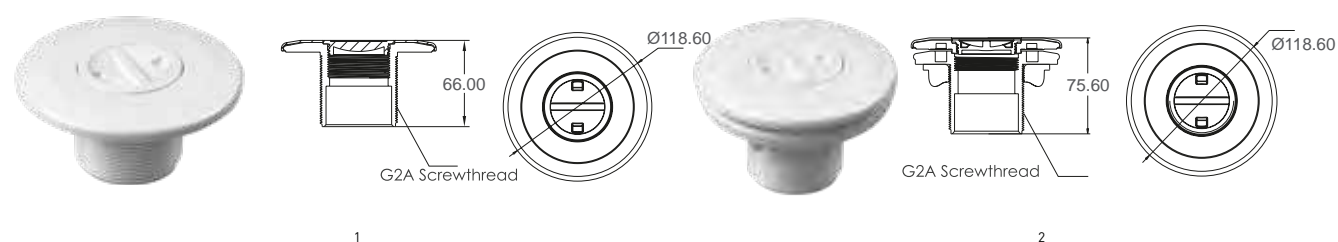

Nº	REF. <sup>a</sup>	DESCRIÇÃO	CX	PVP/UN. (€)	PVP/UN./CX. (€)
1	EMX-250-0010	Tomada Vácuo Superpool ABS Branco Betão 2"	24	5,40	4,90
2	EMX-250-0011	Tomada Vácuo Superpool ABS Branco Liner 2"	12	13,00	11,70

## TOMADAS DE VÁCUO INOX

- Tomada de vácuo com corpo em ABS e espelho em aço inox 316
- Ligações de 2" exterior e 1 1/2" interior.
- Caudal de 5 a 6 m<sup>3</sup>/h

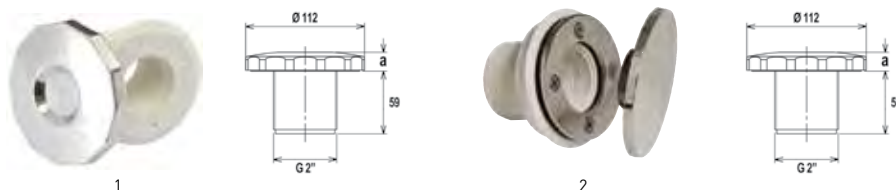

Nº	REF. <sup>a</sup>	DESCRIÇÃO	PVP (€)
1	FLX-250-0009	Tomada de Vácuo Flexinox Inox p/ Betão	71,20
2	FLX-250-0005	Tomada de Vácuo Flexinox Inox p/ Liner	119,10

## TOMADAS DE VÁCUO DESIGN

Nº	REF. <sup>a</sup>	DESCRIÇÃO	PVP (€)
1	WEL-250-0085	Tomada de Vácuo Design Betão	4,20
2	WEL-250-0086	Tomada de Vácuo Design Liner	11,40

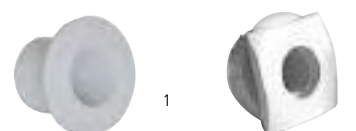

## EMBELEZADORES DESIGN

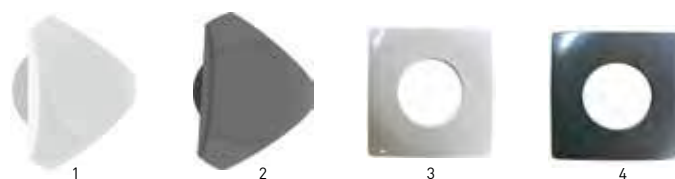

Nº	REF. <sup>a</sup>	DESCRIÇÃO	PVP (€)
1	WEL-251-0127	Tampa Design Branco	6,20
2	WEL-251-0116	Tampa Design Antracite	8,80
3	WEL-251-0143	Espelho Design Branco	6,20
4	WEL-251-0140	Espelho Design Antracite	5,70

## RALOS DE FUNDO

## RALOS DE FUNDO EM ABS C/ GRELHA INOX

- Ralos de fundo com corpo em ABS e grelha em aço inox 316
- Ligações de 1 1/2" inferior
- Caudal de 5 a 15 m<sup>3</sup>/h



Nº	REF. <sup>a</sup>	DESCRIÇÃO	PVP (€)
1	FLX-250-0007	Ralo de Fundo Flexinox Inox Betão RF 2"	116,50
2	FLX-250-0003	Ralo de Fundo Flexinox Inox Liner RF 2"	182,00
3	AST-560-0137	União de Rosca Macho 2"	2,00

## RALOS DE FUNDO SUPERPOOL

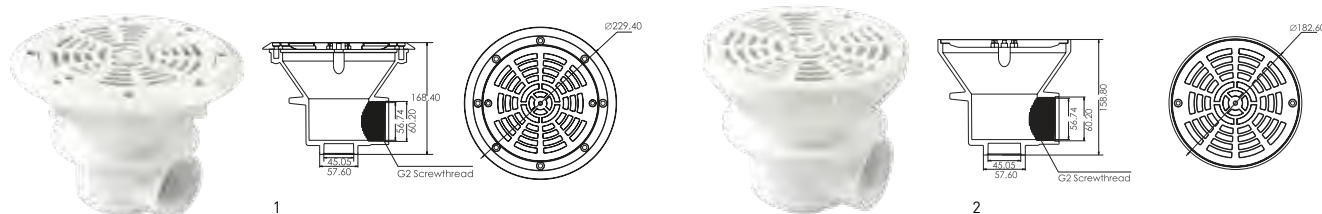

Nº	REF.ª	DESCRIÇÃO	CX	PVP/UN. (€)	PVP/UN./CX. (€)
1	EMX-250-0016	Ralo de Fundo Superpool p/ Liner	8	48,60	43,80
2	EMX-250-0005	Ralo de Fundo Superpool p/ Betão	8	27,00	24,30

## RALO DE FUNDO DESIGN 360º WELTICO

Sistema engenhoso que permite alinhar a grelha de fundo Design com as paredes da piscina.  
Implementação simples e fácil:

- Selar o corpo do ralo de fundo
- Ajustar a falange e a grelha para que fiquem alinhados perfeitamente com as paredes da piscina
- Caudal 11,7 m<sup>3</sup>/h
- Com tampão roscado 1 1/2" no fundo
- Saída lateral 2"



Nº	REF.ª	DESCRIÇÃO	PVP (€)
1	WEL-250-0163	Ralo Fundo Branco Design 360º	28,60
2	WEL-251-0124	Grelha de Ralo de Fundo Design Antracite	22,40
3	WEL-251-0129	Grelha de Ralo de Fundo Design Inox 316	170,00
4	AST-560-0137	União de Rosca Macho 2"	2,00
5	AST-560-0089	União de Rosca Macho 1 1/2"	1,90

## RALOS DE FUNDO HAYWARD

- Cor branca. e fixação da grelha com 2 parafusos.
- 5 a 15 m<sup>3</sup>/h.
- Saída lateral de 2".
- Necessita de adaptadores p/ ligações.
- Saída de fundo opcional 1 1/2"

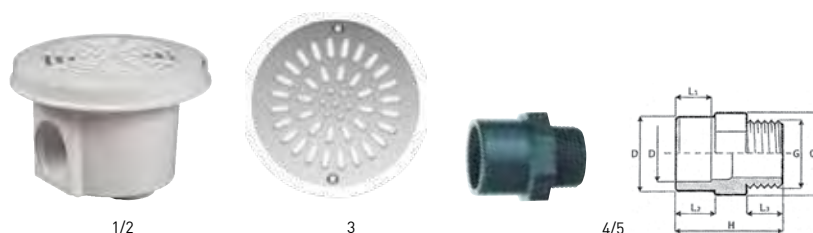

Nº	REF.ª	DESCRIÇÃO	PVP (€)
1	HAY-250-1797	Ralo de Fundo Hayward p/ Betão 2" (x2)	80,10
2	HAY-250-1798	Ralo de Fundo Hayward p/ Liner 2" (x2)	100,40
3	HAY-250-0152	Grelha Inox	115,40
4	AST-560-0137	União de Rosca Macho 2"	2,00
5	AST-560-0089	União de Rosca Macho C	1,90

## RALOS DE FUNDO ANTI VORTEX EM ABS HAYWARD

- Cor branca e fixação de grelha com 2 parafusos
- Caudal de 5 a 15 m<sup>3</sup>/h
- Saída lateral 2".



Nº	REF. <sup>a</sup>	DESCRIÇÃO	PVP (€)
-	HAY-250-1512	Ralo Fundo Anti Vortex Hayward Betão 22"	149,80
1	HAY-250-1515	Ralo Fundo Anti Vortex Hayward Liner 22"	66,00
2	HAY-250-0050	Grelha Hayward Inox Ralo Fundo Anti-Vortex	110,80

## ACESSÓRIOS RALOS FUNDO HAYWARD



Nº	REF. <sup>a</sup>	DESCRIÇÃO	PVP (€)
1	HAY-251-5006	Tubo Drenagem Ralo de Fundo Hayward (x2)	26,50
2	HAY-250-1518	Valvula Hidrostática Hayward Ralo Fundo	29,60

## ACESSÓRIOS DE COR HAYWARD PARA LINER



Nº	REF. <sup>a</sup>	DESCRIÇÃO	PVP (€)
1	HAY-250-0063	Skimmer Standard, Hayward Cinza Escuro	149,80
2	HAY-250-0205	Skimmer Boca Larga, Hayward Cinza Escuro	163,30
3	HAY-300-1040	Projeter LED Hay Br 13,5 W 60 LED Cinza Escuro	308,90
4	HAY-250-1799	Ralo de Fundo Cinza Escuro (2 unid.)	95,70
5	HAY-251-0059	Boca de Impulsão, Hayward Cinza Ecuero	23,90
6	HAY-250-1794	Tomada de Aspiração, Hayward Cinza Ecuero	19,80
7	HAY-250-1811	Skimmer Standard, Hayward Areia	179,40
8	HAY-250-1812	Skimmer Boca Larga, Hayward Areia	116,00
9	HAY-300-1041	Projeter LED Hayward Br 13,5 W 60 LED Areia	308,90
10	HAY-250-1801	Ralo de Fundo Areia (2 unid.)	104,00
11	HAY-250-1813	Boca de Impulsão, Hayward Areia	24,40
12	HAY-250-1796	Tomada de Aspiração, Hayward Areia	21,80

**PROJETORES LED COMPLETOS**



**PROJETORES LED COLORLOGIC 3 E CRYSTALOGIC HAYWARD**

A gama de projetores LED que associa estética e economia de energia.

- Longa vida útil
- Baixo consumo elétrico
- **Nicho incluído**



**Iluminação forte:** equipado com led de alta intensidade especialmente desenvolvidos para iluminar, irão difundir uma luz intensa.

**Económico:** graças à sua tecnologia o seu consumo é muito inferior ao de um projetor comum (cerca de 10 vezes menos)

**Durável:** a sua conceção garante-lhe uma durabilidade excepcional (cerca de 30 000 horas), resistindo às intempéries e à agressão dos produtos químicos de tratamento da água.

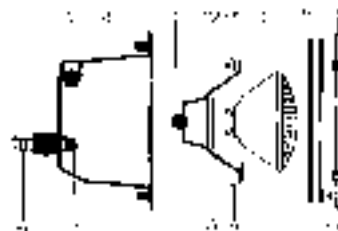

REF. <sup>a</sup>	DESCRIÇÃO	POTÊNCIA (W)	PVP (€)
HAY-300-1034	Projetor LED Crystalogic Branco Liner	13,5	276,60
HAY-300-1035	Projetor LED Crystalogic Branco Betão	13,5	262,60
HAY-300-1036	Projetor LED Colorlogic3 RGB Betão	16	394,70
HAY-300-1033	Projetor LED Colorlogic3 RGB Liner	16	413,90

**CONTROLADOR HAYWARD**

- Controlador para projetor Colorlogic3 RGB.
- Não necessita de caixa de controlo.

HAY-300-0079	Controle Remoto Hayward Light LED Pwl	68,10 €
--------------	---------------------------------------	---------



**LÂMPADAS DE LED COLORLOGIC**

- Lâmpadas para projetor Colorlogic3.
- Em branco ou com várias cores (RGB).

REF. <sup>a</sup>	DESCRIÇÃO	POTÊNCIA (W)	PVP (€)
HAY-300-1038	Lâmpada Projetor Colorlogic3 Branca	18	111,30
HAY-300-1037	Lâmpada Projetor Colorlogic3 RGB	18	127,90



**CAIXA DE LIGAÇÃO HAYWARD**

**Caixa de ligação para projetor Universal**

- Caixa de ligação em ABS branco.
- 1 orifício de fundo e dois laterais.
- Com saída para ligação de passacabos.
- Adaptador e bornes de ligação.

REF. <sup>a</sup>	DESCRIÇÃO	PVP/UN (C)
HAY-300-1011	Caixa de Ligação Hayward	19,20 €





## PROJETORES SUPERPOOL



- Nicho plástico de alta resistência - **nicho incluído**.
- Classe de proteção IP68.
- Espelho de acabamento em aço em ABS.
- Instalação de parede.
- Inclui cabo de 2,5 m.

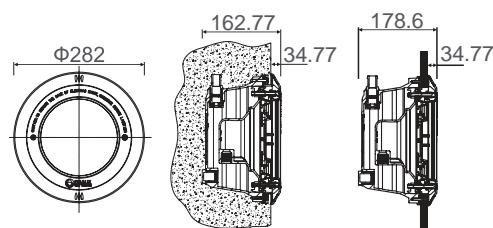

REF. <sup>a</sup>	DESCRIÇÃO	CX	POTÊNCIA (W)	PVP/UN. (€)	PVP/UN./CX. (€)
EMX-300-0002	Projektor LED Superpool Liner/Betão Branco 252 LED	4	20	248,40	223,60
EMX-300-0004	Projektor LED Superpool Liner/Betão RGB 252 LED	4	20	302,40	272,20

## CONTROLADOR SUPERPOOL

- A alimentação da caixa de controlo, no seu máximo de 600 W AC, é dividida em 2 linhas. Sendo que cada uma pode suportar até 300 W de carga (cerca de 10 luzes LED)
- O controlo das luzes na mesma linha está, por natureza, sincronizado. Enquanto que a sincronização do controlo sobre as duas linhas (todas as luzes) é também possível.



Controlo Remoto

EMX-300-0005	Painel de Controlo RGB Superpool				237,60 €
--------------	----------------------------------	--	--	--	----------

## LÂMPADAS DE LED SUPERPOOL



- Para projetores Superpool.
- Lâmpadas Branca e RGB (várias cores).



REF. <sup>a</sup>	DESCRIÇÃO	CX	POTÊNCIA (W)	PVP/UN. (€)	PVP/UN./CX. (€)
EMX-300-0012	Lâmpada Branca Superpool 252 LED	24	20	162,00	145,80
EMX-300-0013	Lâmpada Superpool RGB 252 LED	12	20	178,20	160,40

## CAIXA DE LIGAÇÃO SUPERPOOL

- Caixa de ligação em ABS branco.
- 1 orifício de fundo e dois laterais.
- Passacabos incluído.
- Adaptador e bornes de ligação.



EMX-250-0007	Caixa de Ligação Superpool				13,00 €
--------------	----------------------------	--	--	--	---------

## PROJETORES DESIGN WELTICO



- Projetor Branco vem com dois aros (redondo e quadrado).
- Projetor RGB vem com dois aros (redondo e quadrado).
- **Nicho incluído.**



WEL-300-0170 e WEL-300-0169

WEL-300-0205 e WEL-300-0206

REF. <sup>a</sup>	DESCRIÇÃO	POTÊNCIA (W)	LUMENS	PVP (€)
WEL-300-0170	Projetor LED Design Weltico Branco Betão/Liner	42	2500	288,10
WEL-300-0169	Projetor LED Design Weltico RGB Betão/Liner	36	1200	364,00

REF. <sup>a</sup>	DESCRIÇÃO	POTÊNCIA (W)	LUMENS	PVP (€)
WEL-300-0205	Projetor Design Weltico LED Branco Betão/Liner	20	1500	353,60
WEL-300-0206	Projetor Design Weltico 12 LED RGB Betão/Liner	36	850	364,00

\* Só funciona com controlador Blueswim

## CONTROLADORES DESIGN

- Controla projetores LED modelo Design.
- Quadro controla até transformador de 300 W.



2



1



3

Nº	REF. <sup>a</sup>	DESCRIÇÃO	PVP (€)
1	WEL-300-0010	Quadro CPL e Telecomando Design	145,60
2	WEL-300-0030	Controlo Remoto Quadro Design	44,20
3	WEL-300-0202	Controlador de LED Blueswim	322,90

## LÂMPADAS DE LED DESIGN POWER

- Compatíveis com qualquer projetor PAR56, 12 V.
- Lâmpadas RGB controláveis por quadros CPL.



REF. <sup>a</sup>	DESCRIÇÃO	POTÊNCIA (W)	LUMENS	PVP (€)
WEL-300-0056	Lâmpada Design Weltico 6 LED Branco	19	1500	103,50
WEL-300-0057	Lâmpada Design Weltico 12 LED Branco QT	36	2600	189,80
WEL-300-0058	Lâmpada Design Weltico 12 LED RGB	28	850	289,10

REF. <sup>a</sup>	DESCRIÇÃO	POTÊNCIA (W)	LUMENS	PVP (€)
WEL-300-0200	Lâmpada Design Weltico 12 LED Regulador App Branco	20	1500	300,00
WEL-300-0201	Lâmpada Design Weltico 12 LED Regulador App Cores	36	1500	310,40

## CAIXA LIGAÇÃO WELTICO

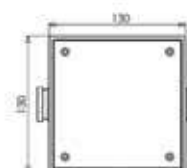
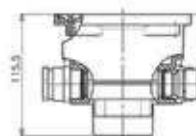

WEL-300-0053	Caixa de Ligação Weltico	19,20 €
--------------	--------------------------	---------

## PROJETORES COMPLETOS EOLIA



### PROJETORES COMPLETOS PAR56

Projetores completos para piscinas de liner e betão

- Nicho e passacabos incluídos.
- Lâmpadas Eolia PAR56.
- Sistema de fixação seguro e resistente.
- Acabamento em ABS branco
- 12 AC/50 Hz.



REF. <sup>a</sup>	DESCRIÇÃO	POTÊNCIA (W)	LUMENS	PVP (€)
CCE-300-0221	Projektor Completo Eolia Betão/Liner Branco 20 W	20	1400	288,10
CCE-300-0198	Projektor Completo Eolia Betão/Liner Branco 40 W	40	4400	374,90
CCE-300-0166	Projektor Completo Eolia Betão/Liner RGB	30	1150	372,80

### CONTROLADORES COMPATÍVEIS



Para mais informações consultar pág. 248

## LÂMPADAS DE LED EOLIA

### Lâmpadas universais PAR56

- Branco quente, branco frio e RGB + W.
- Potência até 100 W.

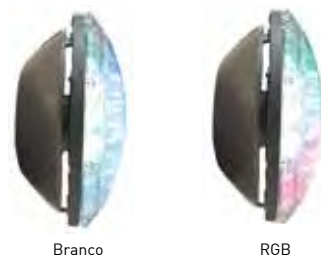

REF. <sup>a</sup>	DESCRIÇÃO	POTÊNCIA (W)	LUMENS	PVP (€)
CCE-301-0003	Lâmpada Eolia Par56 Branco 20 W	20	1400	130,00
CCE-301-0008	Lâmpada Eolia Par56 Branco Quente 20 W	20	1400	141,40
CCE-300-0020	Lâmpada Eolia Par56 Branco 40 W	40	4400	223,10
CCE-300-0049	Lâmpada Eolia Par56 Branco Quente 40 W	40	4400	229,30
CCE-300-0034	Lâmpada Eolia Par56 Branco 100 W	100	7000	471,10
CCE-300-0005	Lâmpada Eolia Par56 RGB	30	1150	307,80

## CAIXA DE LIGAÇÃO HAYWARD

### Caixa de ligação para projetor Universal

- Caixa de ligação em ABS branco.
- 1 orifício de fundo e dois laterais.
- Com saída para ligação de passacabos.
- Adaptador e bornes de ligação.



REF. <sup>a</sup>	DESCRIÇÃO	PVP/UN
HAY-300-1011	Caixa de Ligação Hayward	19,20 €

## PROJETOR MID-BRIO



Nova geração de luzes que são mais compactas, mais potentes e com um ângulo de feixe de luz mais largo

Ilumine as suas piscinas com uma luz que tem um diâmetro de apenas 75 mm e entrega 2.400 lúmen. Encaixa-se em tomadas de vácuo de 1,5" e oferece um feixe de luz ângulo até 160°: sem mais pontos escuros na piscina!

Compatível com todos os revestimentos de piscina. **Opção Nicho.** Com cabo de 3 metros.

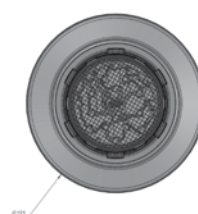

Dimensões para Betão

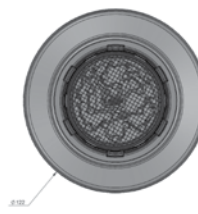

Dimensões para Liner

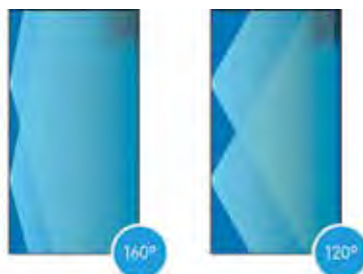

Mid-BRiO tem uma luz impressionante com um ângulo de feixe até 160°.

Enquanto que outras luzes difundem 120°, o Mid-BRiO ilumina mais a piscina entregando iluminação de alto desempenho com quase nenhuma área não iluminada.

REF. <sup>a</sup>	DESCRIÇÃO	POTÊNCIA (W)	LUMENS	PVP (€)
CCE-300-0243	Projektor Mid-Brio Branco	24	2400	304,20
CCE-300-0244	Projektor Mid-Brio Branco Quente	24	2400	304,20
CCE-300-0245	Projektor Mid-Brio RGB	24	1800	424,80
REF. <sup>a</sup>	DESCRIÇÃO			PVP (€)
CCE-300-0246	Embelezador Mid-Brio Branco			10,90
CCE-300-0249	Embelezador Mid-Brio Antracite			10,90
CCE-300-0247	Embelezador Mid-Brio Aço Inox 316			64,00

Pode ser usado Nicho Mini Brio 2 da página 242

### CONTROLADORES COMPATÍVEIS



Para mais informações consultar pág. 248



# PROJETOR MINI LED BRIO 2



- Alta intensidade de luz
- Instalação em Injetor próprio
- Branco quente, branco frio e RGB + W
- Possibilidade de ser dimável.
- Opção instalação com Nicho
- Cabo de 3 metros.

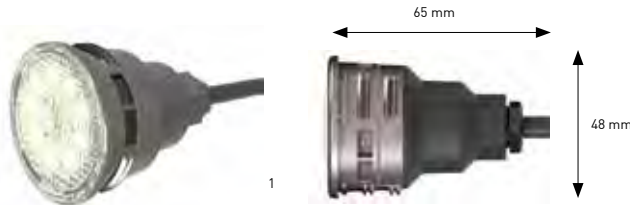

Nº	REF. <sup>a</sup>	DESCRIÇÃO	POTÊNCIA (W)	LUMENS	PVP (€)
1	CCE-300-0176	Projektor Mini Brio 2 Branco	12	1200	222,00
1	CCE-300-0183	Projektor Mini Brio 2 Branco Quente	12	1200	222,00
1	CCE-300-0184	Projektor Mini Brio 2 RGB	12	1200	290,20

Nº	REF. <sup>a</sup>	DESCRIÇÃO	PVP (€)
1 e 2	CCE-300-0194	Injetor ABS Liner Rosca Ext 2" p/ Proj. Minibrio 2	30,20
3	CCE-300-0205	Embelezador Antracite p/ Injetor ABS Proj. Minibrio2	8,30

Nº	REF. <sup>a</sup>	DESCRIÇÃO	PVP (€)
4 e 5	CCE-300-0185	Injetor ABS Betão 2" p/ Proj. Minibrio 2	23,90
6	CCE-300-0188	Injetor Antracite Betão 2" p/ Proj. Minibrio 2	23,90
7 e 8	CCE-300-0189	Injetor Inox Betão 2" p/ Proj. Minibrio 2	104,50



## OPÇÃO COM NICHOS

- Nicho completo com embelezador em ABS
- Sem passacabos
- Preparado para Betão/Liner/Fibra e Painel

REF. <sup>a</sup>	DESCRIÇÃO	PVP (€)
CCE-300-0073	Nicho Projektor Mini Brio 2	75,90
CCE-300-0248	Embelezador Mini Brio 2 Aço Inox	210,10



CCE-300-0073

## CONTROLADORES COMPATÍVEIS MINI BRIO + E MINI BRIO 2

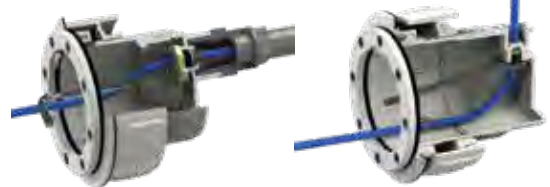

Para mais informações consultar pág. 248

## PROJETOR MICRO PLUG-IN-POOL



- Tecnologia de Indução
- Para enroscar em passamuros de 1,5"



### Instale O Seu Projetor Em Segundos!

- O Micro Plug-in-Pool usa tecnologia de indução.
- Este processo oferece uma maneira fácil de substituição da lâmpada incomparável até à data.



Aparafusar a base num passamuros 1,5" e ligar à fonte alimentação 12V.



Use a chave para cortar o projetor na base.

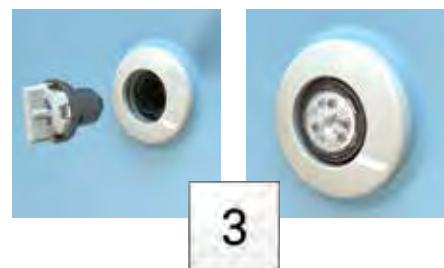

Mude de cor para uma ocasião específica e no caso de uma piscina com vários projetores crie padrões.

CCE-300-0241	Pack Projetor Micro PinP 700 lm 10 W em duas cores Branco e Azul, colocar um ou outro	454,50 €
--------------	---	----------

## PROJETORES MINI LED SPOTIE (COMPATÍVEL COM O MODELO DESIGN)

Gama completa de mini projetores LED para spas, piscinas, espelhos de água e outros. Para renovação ou construção.

- Fixação em rosca fêmea 1 1/2" ou tomada de vácuo.
- Entregue com cabo (comprimento: 2,4 m).
- 100% isolado com resina
- 2 versões: 3 LED branco ou 9 LED RGB (compatível com projetores gama Design).
- Espelho incluído em ABS branco, mas possibilidade de personalização do espelho de acabamento.

### CONTROLADOR COMPATÍVEL



Para mais informações consultar pág. 249



Projetores c/ espelho



Espelhos de acabamento



Exemplo de instalação

REF.ª	DESCRIÇÃO	POTÊNCIA (W)	LUMENS	PVP (€)
WEL-300-0180	Proj. Mini LED Spotie 3 LED Branco	10	390	164,30
WEL-300-0181	Proj. Mini LED Spotie 9 LED RGB	10	120	274,60
WEL-251-0131	Embelezador Spotie Quadrado Aço Inox	-	-	130,00
WEL-251-0196	Embelezador Spotie Redondo Aço Inox	-	-	101,90

## ACESSÓRIOS RECOMENDADOS PARA TODOS OS PROJETORES MINI LED

Nº	REF. <sup>a</sup>	DESCRIÇÃO	PVP (€)
1	HAY-250-0142	Passamuro Hayward Liner 250 mm 2" 50	14,00
2	HAY-250-0136	Tomada de Vácuo Hayward ABS Branco Betão 2"	8,30
3	HAY-250-0137	Tomada de Vácuo Hayward ABS Branco Liner 2"	16,10



## PROJETORES ESPECIAL RENOVAÇÃO

### PROJETORES LED GAIA

- Projetor completo para enroscar nos passamuros de parede de 1,5''
- 3 embelezadores disponíveis: branco, cinza, antracite
- Compatível com todas as piscinas fornecido com 3 m de cabo
- 3 iluminações disponíveis: branco frio, branco quente, RGB+W
- Batentes traseiros: protege o projetor e o liner contra as batidas provocadas pelos banhistas.

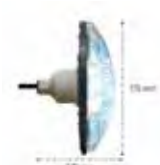

Projetor a roscar num passamuro de parede de 1.5''



Batentes para proteção do projetor



Aros

REF. <sup>a</sup>	DESCRIÇÃO	POTÊNCIA (W)	LUMENS	PVP (€)
CCE-300-0104	Projetor LED Branco 20 W	20	1400	155,50
CCE-300-0105	Projetor LED Branco 40 W	40	4400	217,40
CCE-300-0161	Projetor LED Branco Quente	40	4400	244,90
CCE-300-0100	Projetor LED RGB+W	30	1150	286,00
CCE-300-0119	Embelezador p/ Projetor Gaia Branco	-	-	13,00
CCE-300-0134	Embelezador p/ Projetor Gaia Cinza	-	-	13,00
CCE-300-0136	Embelezador p/ Projetor Gaia Antracite	-	-	13,00

### CONTROLADORES COMPATÍVEIS



CCE-300-0029



CCE-300-0192

Para mais informações consultar pág. 248

## PROJETORES BRIO Z

Projektor de LED compatível com qualquer nicho existente PAR56 para piscinas de betão, liner ou painéis.

- Pés de fixação reguláveis
- Design à face da parede
- Personalização do aro de acabamento: Branco, antracite, areia, cinza ou aço inox 316
- **Nicho não incluído. Ver tabela de acessórios.**

### 1 ESCOLHA ENTRE LUZ BRANCA OU RGB (CORES)

REF. <sup>a</sup>	DESCRIÇÃO	POTÊNCIA (W)	LUMENS	PVP (€)
CCE-300-0106	Projektor Brio Z Branco 25 W	25	1400	185,10
CCE-300-0107	Projektor Brio Z Branco 40 W	40	1800	243,90
CCE-300-0139	Projektor Brio Z Branco Quente	40	1800	243,90
CCE-300-0108	Projektor Brio Z RGB+W	30	1150	319,80

### 2 ADICIONE UM ARO À SUA ESCOLHA

Nº	REF. <sup>a</sup>	DESCRIÇÃO	PVP (€)
1	CCE-300-0109	Embelezador Chroma Proj.. Brio Z Branco	26,50
2	CCE-300-0111	Embelezador Chroma Proj. Brio Z Antracite	26,50
3	CCE-300-0112	Embelezador Chroma Proj.. Brio Z Cinza	26,50
-	CCE-300-0113	Embelezador Chroma Proj.. Brio Z Aço Inox	173,70



### CONTROLADORES COMPATÍVEIS



Para mais informações consultar pág. 248

## PROJETORES UNIVERSAL ELEGANCE

- Projektor adaptável a qualquer nicho existente PAR 56, com garras laterais ajustáveis.
- Inclui lâmpada de 300 W - 12 V e cabo de 1,5 m.
- **Nicho não incluído.**

WEL-301-0013	Projektor universal Elegance	83,70 €
--------------	------------------------------	---------



## PROJETORES LED DESIGN



Projektor aconselhado para renovação.

Fornecido com lâmpada de 12 Led luz branca de 36 W - 2.600 Lumens ou lâmpada de 12 Led RGB de 28 W - 850 Lumens.

- Inclui 2 aros brancos, 1 redondo e 1 quadrado.
- Adapta-se a quase todos os nichos existentes no mercado.
- **Nicho não incluído.**

REF. <sup>a</sup>	DESCRIÇÃO	POTÊNCIA (W)	LUMENS	PVP (€)
WEL-300-0060	Projektor Design 12 LED Branco	36	2600	239,20
WEL-300-0065	Projektor Design 12 LED RGB	28	850	319,80

\*Com controlador





## AROS PARA PROJETORES LED DESIGN



Nº	REF. <sup>a</sup>	DESCRIÇÃO	PVP (€)
1	WEL-251-0104	Embelezador Design Redondo Antracite	18,70
2	WEL-251-0108	Embelezador Design Quadrado Antracite	23,90
3	WEL-251-0099	Embelezador Design Redondo Aço Inox	173,20
4	WEL-251-0100	Embelezador Design Quadrado Aço Inox	228,30

### CONTROLADOR COMPATÍVEL



Para mais informações consultar pág. 249.

WEL-300-0202

## ACESSÓRIOS PARA TODOS OS PROJETORES DE RENOVAÇÃO

REF. <sup>a</sup>	DESCRIÇÃO	(B) PVP (€)
HAY-301-0069	Nicho Hayward para betão	31,70
HAY-301-0070	Nicho Hayward para liner	33,30
HAY-301-0001	Passacabos Hayward	8,80
HAY-301-0065	Anilhas + Porca projetores Hayward	7,80
HAY-301-0028	Anilha Nicho LED Colorgic	3,10
HAY-301-0161	Tampão do Nicho projetor Hayward	1,90

## PROJETORES EXTRA PLANOS

### PROJETORES STELLA

**Modelo extra-plano** com suporte mural, adaptável a todas as piscinas.



FIXAÇÃO POR ROTAÇÃO DE 1/4



**Opcional: Adaptador para substituição de projetores planos de outros fabricantes como: Astral, Kripsol, etc.**

REF. <sup>a</sup>	DESCRIÇÃO	POTÊNCIA (W)	LUMENS	PVP (€)
CCE-300-0126	Projektor LED Stella Branco	20	1400	219,40
CCE-300-0127	Projektor LED Stella RGB+W	40	1150	336,40
CCE-300-0128	Adaptador Opcional para Outras Marcas	-	-	39,00

### CONTROLADORES COMPATÍVEIS



CCE-300-0029



CCE-300-0192

Para mais informações consultar pág. 248

## PROJETORES NIKITA

### Projektor universal modelo extra plano num suporte mural

- 3 iluminações disponíveis: branco frio, branco quente, RGB+W
- Embelezadores personalizáveis - 4 cores ABS ou inox 316L

### CONTROLADORES COMPATÍVEIS

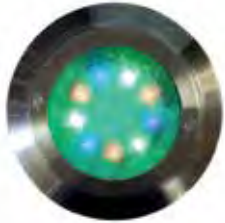

Embelezador Inox



Embelezador ABS Cinza



Nikita extra-plano vista face e perfil



CCE-300-0029



CCE-300-0192

Para mais informações consultar pág. 248

REF. <sup>a</sup>	DESCRIÇÃO	POTÊNCIA (W)	LUMENS	PVP (€)
CCE-300-0167	Projektor Nikita NM20 branco	20	1400	235,60
CCE-300-0168	Projektor Nikita NM40 branco	40	4400	300,00
CCE-300-0169	Projektor Nikita NM40k branco quente	40	4400	326,60
CCE-300-0170	Projektor Nikita NX30 RGB+W	30	1150	384,80
CCE-300-0174	Embelezador branco para projektor Nikita	-	-	14,00
CCE-300-0173	Embelezador cinza para projektor Nikita	-	-	14,00
CCE-300-0171	Embelezador antracite para projektor Nikita	-	-	14,00
CCE-300-0175	Embelezador inox para projektor Nikita	-	-	194,00

## TRANSFORMADORES CCEI

Transformadores de tipo Classe II, em caixa de proteção-230/12 V, IP65

Nº	REF. <sup>a</sup>	DESCRIÇÃO	PVP (€)
1	CCE-570-0322	Transformador 100 W, com botão on/off	155,50
2	CCE-570-0321	Transformador 300 W, com botão on/off	171,10
3	CCE-570-0323	Transformador 600 W, com botão on/off	238,20



1/2

3

## CONTROLADOR BRIO WIL



### Controlador Wi-Fi compatível com Alexa (Amazon)

Porquê controlar os seus projetores com um comando à distância quando temos a nossa voz?

Com o BRIO WiL, pode controlar os seus projetores através dos assistentes de voz atuais como a Alexa.

Escolha uma cor, ajuste a luminosidade ou escolha uma sequência luminosa apenas com a sua voz!

O controlo pode também ser feito através de uma aplicação no seu smartphone, por Wi-Fi (ligado à rede local) ou bluetooth.

- 12 cores fixas além do branco frio e branco quente
- 7 sequências luminosas com seleção da velocidade (3 níveis)
- Conexão ao Wi-Fi e controlo em qualquer parte da casa
- Um painel elegante e intuitivo com apenas um botão para seleção
- Smart home: compatível com a Alexa (Amazon)



**alexa**  
Parametriza a luz a 50%.  
Apaga a piscina dentro de 2 horas.



**APP Brio Will**  
Aplicação gratuita

**alexa**  
Ilumina a piscina em azul!

CCE-300-0192 Controlador Brio Wil

267,80 €

## CONTROLADOR BRIO RC+

Controla modelos Colorlogic II, Colorlogic II Mini, Stella, Chroma, Nova, Mini Chroma, Mini-Nova e lâmpadas Eolia.

Controladores de luzes de LED de cores com comando a distância.

- Compatíveis com projetores Stella, Chroma, Mini-Chroma, Nova, Mini-Nova e lâmpadas Eolia II.
- Inclui controlo remoto normal.
- Possibilidade de sistemas modulares até 1000 W sob pedido.

### Modelos disponíveis

- Brio RC+, para ligação até 3 projetores - 120 W
- Brio 100 RC+, com transformador incluído de 100 W
- Brio 300 RC+, com transformador incluído de 300 W
- MOD Brio RC+, modular para projetores até 1000 W



1



2/3



4

Nº	REF. <sup>a</sup>	DESCRIÇÃO	PVP (€)
1	CCE-300-0029	Controlador Brio RC+	179,40
2	CCE-300-0145	Controlador Brio A100 RC+	293,30
3	CCE-300-0151	Controlador Brio A300 RC+	628,70
4	CCE-570-0398	Controlador Modular de Luz RGB Brio RC+	269,40

## CONTROLADOR DESIGN

- Controla projetores LED modelo Design.
- Quadro controla até transformador de 300 W.

Nº	REF.ª	DESCRIÇÃO	PVP (€)
1	WEL-300-0010	Quadro CPL e Telecomando Design	145,60
2	WEL-300-0030	Controlo Remoto Quadro Design	44,20



## CONTROLADOR DE LED - BLUESWIM

### Controlador bluetooth da lâmpadas Weltico

#### Retire o máximo prazer do controlo da iluminação da sua piscina

- Na mesma aplicação pode controlar luzes brancas e luzes RGB.
- Pode aumentar ou diminuir a intensidade da iluminação.
- Pode escolher as horas e os dias da semana que pretende iluminação e de que cor a pretende.
- Pode escolher os programas de jogos de cores a "rodar" e a que velocidade
- Pode escolher a sua cor entre milhões de disponíveis no disco multicolor
- Fácil e intuitivo



**APP: Smarter Pool**  
Aplicação gratuita



Caixa de ligação dos projetores e receptor Bluetooth



WEL-300-0202	Controlador de LED Blueswim	322,90 €
--------------	-----------------------------	----------

## CONTROLADOR UNIVERSAL ON/OFF

- Controla qualquer equipamento On/Off incluindo projetores de luz branca.



WEL-300-0028	Controlo Remoto Universal (lâmpadas brancas)	72,30 €
--------------	--	---------

## ESQUEMA DE ORIENTAÇÃO DAS POSIÇÕES RECOMENDADAS PARA O MATERIAL DE ENCASTRAR

DESCRIÇÃO	TAMANHO DA PISCINA - DIMENSÕES E QUANTIDADES								
A-COMPRIENTO	8	9	10	10	11	12	12	13	15
B-LARGURA	4	4	4	5	5	5	6	6	7
VOL M <sup>3</sup> ≈	50	60	65	75	85	90	105	120	160
SK	1	2	2	2	2	3	3	3	4
***R	2	3	3	3	3	4	4	4	6
BF	1	1	1	1	1	1	1	1	1 ou 2
*** PB	1	1	1	1	1	1	1	1	1
P	1	1	2	2	2	2	2	3	4
C	B/2	0.50	0.60	0.70	0.70	0.70	0.70	0.70	0.70
D	0.60	0.60	0.60	0.70	0.70	0.70	0.80	0.80	0.80
E	0.30	0.30	0.30	0.30	0.30	0.30	0.30	0.30	0.30
F	0.60	0.60	0.60 <td 0.60	0.60	0.60	0.60	0.60	0.60	0.60
G	A/2	A/2	A/4	A/4	A/4	A/4	A/4	A/6	Consultar
H	0.25	0.25	0.25	0.25	0.25	0.25	0.25	0.25	0.25

SK - Skimmer, BF - Ralo de Fundo, R - Bicos de Impulsão, P - Projetor e PB - Tomada de Vácuo

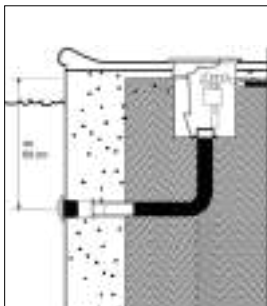
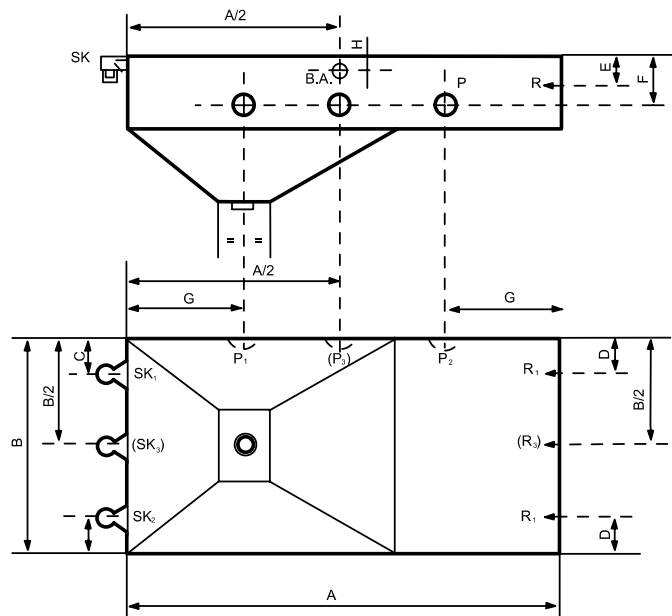

Esquema Regulador de Nível

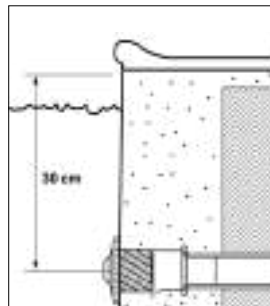

Esquema Bico Direcional/TV

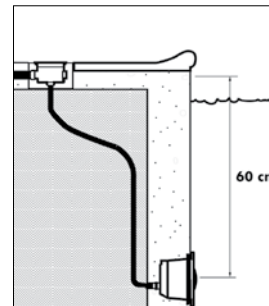

Esquema Projetor

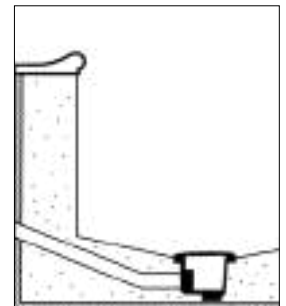

Esquema Ralo de Fundo



## REVESTIMENTOS E ACESSÓRIOS

TELA PROFLEX  
LINERS  
ACESSÓRIOS DE LINER E TELA ARMADA  
REVESTIMENTO VÍTREO EZARRI  
REVESTIMENTO EDERGLASS  
REVESTIMENTO GRESMANC  
PRODUTOS ACESSÓRIOS DE REVESTIMENTO



# CONSELHOS DE INSTALAÇÃO E UTILIZAÇÃO DA TELA PROFLEX

## PRÉ INSTALAÇÃO

- Estabelecer qual a quantidade de rolos a utilizar, de acordo com as dimensões da piscina. Para pedidos posteriores para a mesma piscina verificar o lote utilizado.
- O Transporte e acondicionamento dos rolos deverá ser feito preferencialmente na horizontal.

## INSTALAÇÃO

- Verificação dos níveis freáticos.
- Verificação da estrutura e acabamento do local onde vai ser aplicada tela (sinais de ferrugens/ acabamento da superfície).
- Desinfecção do local antes de ser aplicada a tela.
- Colocação de Geotêxtil.
- Verificar as Regras de Segurança com vista à prevenção de acidentes.

## ENTREGA DE OBRA

- Verificar e registar as condições da piscina antes e depois da obra (através de registo fotográfico ou anotações da obra).
- Registo da quantidade de rolos usada e anotação dos números de serie dos mesmos.
- Entrega dos certificados de garantia ao cliente final.

- Garantir que o cliente final tem conhecimento do tratamento e manutenção da piscina após a aplicação da tela.

## SISTEMA DE FILTRAÇÃO E CIRCULAÇÃO DE ÁGUA

- Tratamento regular e cuidado
- Valores a respeitar:

PARÂMETRO	VALORES IDEAIS
pH	7,0 a 7,4
Cloro Livre	1,0 a 1,5 mg/l
Cloro Total	= Cloro Livre
Cloro Combinado	0,0 mg/l
Ácido Isocianúrico	30 a 70 mg/l
Alcalinidade	150 a 220 mg/l
Dureza Total	175 a 275 mg/l

- Temperatura da água: depende da gama da tela a aplicar.
- Limpeza/aspiração regular da piscina (evitar o depósito de materiais ou objetos no fundo).
- Limpeza regular da linha de água (evitar acumulação de cremes e gorduras e sujidades decorrentes de restos orgânicos de proveniência ambiental).

**Em caso de dúvida contacte os nossos serviços**



**Quer aprender mais sobre  
como aplicar a nossa tela armada?**

## Curso de Aplicação de Tela Armada



**CERTIFICADO 14 HORAS DE FORMAÇÃO**

Mais informações ou inscrição no site [www.academia.pt](http://www.academia.pt)  
Saiba mais sobre este curso e conheça todo o nosso Plano de Formação 2021/2022 – ver páginas 19-21

MATRIX 3D



**TELA PROFLEX COM RELEVO**

Os nossos designs impressionantes da gama Matrix podem dar à piscina a aparência de mosaicos reais, ao mesmo tempo em que proporcionam uma impermeabilidade inigualável.

- A nossa linha Matrix inclui uma camada de pérola e prata que produz um efeito prismático dinâmico semelhante ao brilho dos mosaicos de vidro.
- As superfícies da gama Matrix e as juntas são protegidas com um revestimento acrílico aprimorado que fornece resistência superior a manchas e facilita a limpeza.



HAG-800-0328



HAG-800-0329



HAG-800-0342



**Descarregue a app Haogenplast**

Poderá ver a coleção de telas em 3D, consultar manuais de instalação e outros.

WARRANTY  
**12** YEARS  
Waterproofing

WARRANTY  
**34°C**  
Temp.

WARRANTY  
**5** YEARS  
Chlorine Lightfastness

NF  
15836-2  
YES ✓

CERTIFICATION  
**Public Pools**  
YES ✓

\*Garantia se usado em conformidade com as condições de utilização.  
\*\*Aconselhamos a não usar diferentes números de série na mesma instalação.

REFª	DESCRIÇÃO	PVP (€)/M²
HAG-800-0328	Tela Proflex Matrix Blue 1,65 x 25 m	38,40
HAG-800-0329	Tela Proflex Matrix Silver 1,65 x 25 m	38,40
HAG-800-0342	Tela Proflex Matrix Dune 1,65 x 25 m	38,40

Rolo 1,65 x 25 m (41,25 m²/rolo)

HAG-800-0345	PVC Líquido Proflex Matriz Dune 1 l	43,20 €
--------------	-------------------------------------	---------



## LARCH (WOOD DESIGN)



E se lhe dissermos que pode levar o seu design de piscina para um mundo diferente de possibilidades?

Bem, agora pode!

**Apresentamos o mais recente desenho de madeira feito para piscinas.**

No final de um longo processo de desenvolvimento chegamos a um design que coloca um verdadeiro desafio à madeira natural.

Um processo único de impressão e relevo produziu um liner que se mistura diretamente com o «Look & Feel» de qualquer piscina moderna.



### Descarregue a app Haogenplast

Poderá ver a coleção de telas em 3D, consultar manuais de instalação e outros.

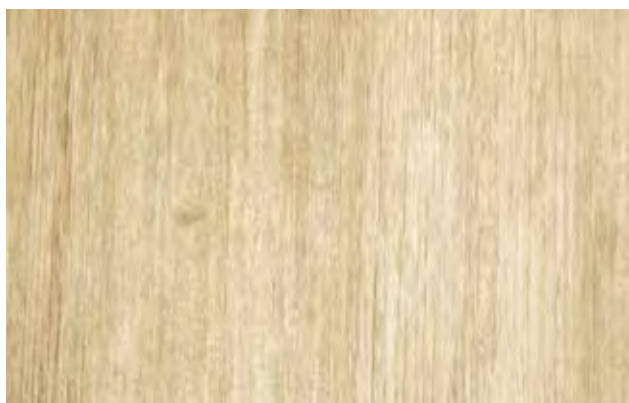

HAG-800-0369



\*Garantia se usado em conformidade com as condições de utilização.

\*\*Aconselhamos a não usar diferentes números de série na mesma instalação.

REF <sup>a</sup>	DESCRIÇÃO	PVP (€)/M <sup>2</sup>
HAG-800-0369	Tela Proflex Larch Nature 1,65 x 25 m	34,30
HAG-800-0377	Tela Anti Derrapante Proflex Larch Nature 1,65 x 5 m (8,25 m <sup>2</sup> /rolo)	34,30

Rolo 1,65 x 25m (41,25m<sup>2</sup>/rolo)

HAG-800-0375	 PVC Líquido Proflex Larch Nature 1 l	43,20 €
--------------	--	---------

## GAMA STONEFLEX 3D



A nossa gama exclusiva de designs **StoneFlex** permite construir ou renovar uma piscina utilizando uma membrana à prova de água com uma superfície 3D que parece uma pedra real. As membranas StoneFlex são formuladas com um revestimento de superfície aprimorado que garante resistência superior a manchas, fácil limpeza e resistência UV excepcional, bem como uma sensação de pedra seca e aderência antiderrapante.

- As superfícies **StoneFlex** são revestidas com 6 camadas de revestimento acrílico protetor e possuem uma classificação B de resistência ao deslizamento.

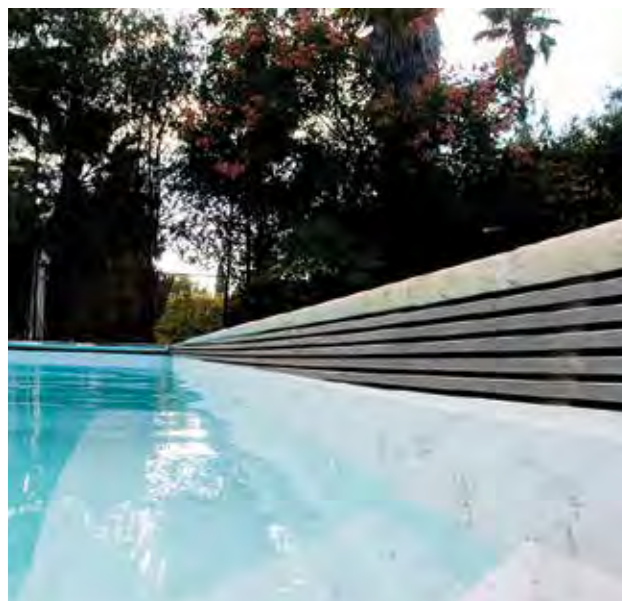

### Descarregue a app Haogenplast

Poderá ver a coleção de telas em 3D, consultar manuais de instalação e outros.



\*Garantia se usado em conformidade com as condições de utilização.

\*\*Aconselhamos a não usar diferentes números de série na mesma instalação.

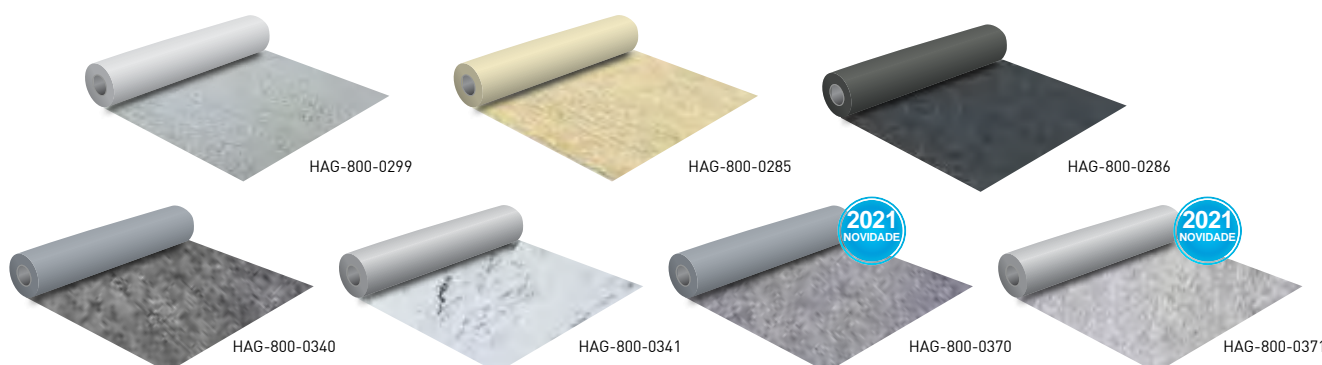

REF <sup>a</sup>	DESCRIÇÃO	PVP (€/M <sup>2</sup> )
HAG-800-0299	Tela Proflex Stoneflex Cinza 1,65 x 25 m	33,30
HAG-800-0285	Tela Proflex Stoneflex Calcário 1,65 x 25 m	33,30
HAG-800-0286	Tela Proflex Stoneflex Granito 1,65 x 25 m	33,30
HAG-800-0340	Tela Proflex Stoneflex Concrete 1,65 x 25 m	34,30
HAG-800-0341	Tela Proflex Stoneflex Royal 1,65 x 25 m	34,30
HAG-800-0370	Tela Proflex Stoneflex Slate 1,65 x 25 m	34,30
HAG-800-0371	Tela Proflex Stoneflex Ivory 1,65 x 25 m	34,30

Rolo 1,65 x 25m (41,25m<sup>2</sup>/rolo)

## PVC LÍQUIDO STONEFLEX

REF <sup>a</sup>	DESCRIÇÃO	PVP (€)
HAG-800-0306	PVC Líquido Proflex Stoneflex Cinza 1 l	34,80
HAG-800-0292	PVC Líquido Proflex Stoneflex Calcario 1 l	34,80
HAG-800-0291	PVC Líquido Prof Stoneflex Granito 1 l	34,80
HAG-800-0343	PVC Líquido Proflex Stoneflex Concret 1 l	43,20
HAG-800-0344	PVC Líquido Proflex Stoneflex Royal 1 l	43,20
HAG-800-0337	PVC Líquido Proflex Stoneflex Slate 1 l	43,20
HAG-800-0373	PVC Líquido Proflex Stoneflex Ivory 1 l	43,20

GAMA SNAPIR



A gama SNAPIR é lacada com propriedades de revestimento avançadas. Tecnologia de impressão profunda melhorada, com pigmentos para exterior em pérola e vidro. Proporciona um revestimento superior, atualizado com uma sólida resistência ao cloro, UV e desgaste. Impressão seca não-plástica, assim como uma sensação de profundidade, com designs atualizados.



**Descarregue a app Haogenplast**

Poderá ver a coleção de telas em 3D, consultar manuais de instalação e outros.

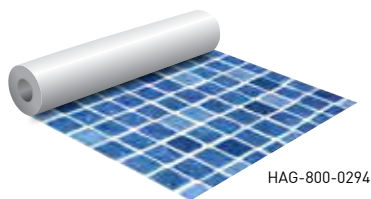

HAG-800-0294

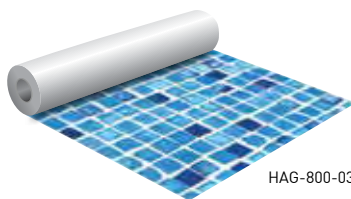

HAG-800-0301

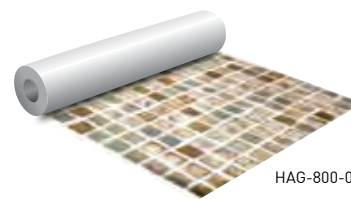

HAG-800-0335



\*Garantia se usado em conformidade com as condições de utilização.

REF <sup>a</sup>	DESCRIÇÃO	PVP (€)/M <sup>2</sup>
HAG-800-0294	Tela Proflex Pacific 1,65 x 25 m	22,40
HAG-800-0301	Tela Proflex Snapir Azul 1,65 x 25 m	22,40
HAG-800-0335	Tela Proflex Snapir Gold 1,65 x 25 m	22,40

Rolo 1,65 x 25m (41,25m<sup>2</sup>/rolo)

GAMA CLÁSSICA LISA



PROFLEX satisfaz os mais exigentes critérios de qualidade do mercado com garantia de 10 anos e uma excecional relação preço-qualidade.

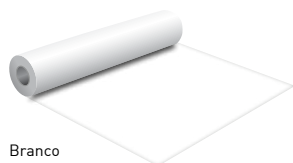

Branco  
HAG-800-0356

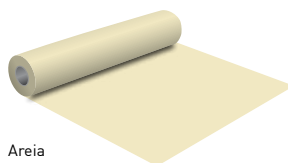

Areia  
HAG-800-0357

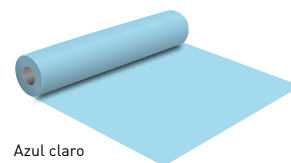

Azul claro  
HAG-800-0359

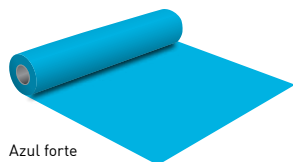

Azul forte  
HAG-800-0360

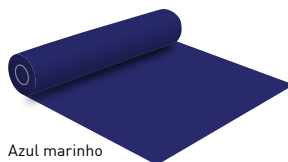

Azul marinho  
HAG-800-0354

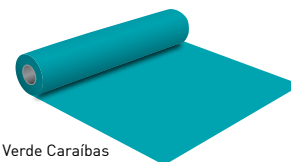

Verde Caraíbas  
HAG-800-0358

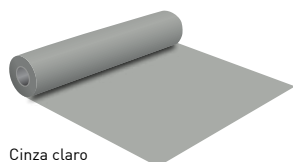

Cinza claro  
HAG-800-0355

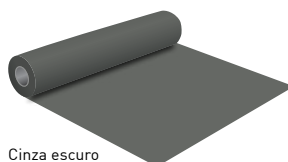

Cinza escuro  
HAG-800-0353

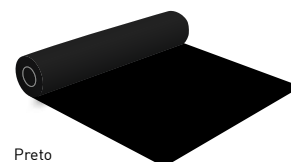

Preto  
HAG-800-0256



Descarregue a app Haogenplast

Poderá ver a coleção de telas em 3D, consultar manuais de instalação e outros.

Tela Clássica Lisa - Rolo 1,65 x 25 m (41,25 m<sup>2</sup>/rolo)

PVP 18,70/M<sup>2</sup>

Garantia se usado em conformidade com as condições de utilização.

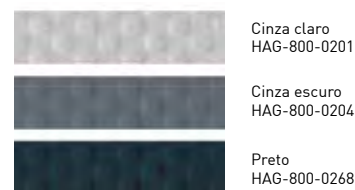
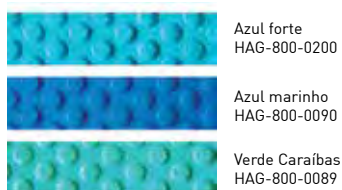

Tela Clássica Lisa Antiderrapante - Rolo 1,65 x 5 m (8,25 m<sup>2</sup>/rolo)

PVP 34,80/M<sup>2</sup>

Garantia se usado em conformidade com as condições de utilização.

PVC LÍQUIDO

REF <sup>a</sup>	DESCRIÇÃO	PVP (€)
HAG-800-0261	PVC Líquido Proflex Branco 1 l	34,80
HAG-800-0259	PVC Líquido Proflex Areia 1 l	34,80
HAG-800-0260	PVC Líquido Proflex Azul Claro 1 l	34,80
HAG-800-0257	PVC Líquido Proflex Azul Forte 1 l	34,80
HAG-800-0264	PVC Líquido Proflex Azul Marinho 1 l	34,80

REF <sup>a</sup>	DESCRIÇÃO	PVP (€)
HAG-800-0263	PVC Líquido Proflex Verde 1 l	34,80
HAG-800-0262	PVC Líquido Proflex Cinza Claro 1 l	34,80
HAG-800-0258	PVC Líquido Proflex Cinza Escuro 1 l	34,80
HAG-800-0150	PVC Líquido Proflex Transparente 1 l	34,80
HAG-800-0269	PVC Líquido Proflex Preto 1 l	34,80

## GAMA LARCH (WOOD DESIGN)



Larch Nature

## GAMA MATRIX



Matrix Blue

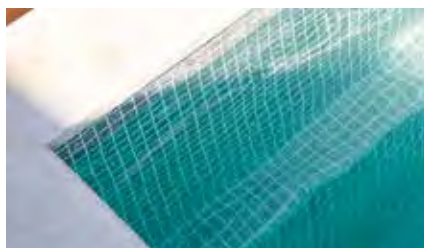

Matrix Silver



Matrix Dune

## GAMA STONEFLEX



Stoneflex Calcário



Stoneflex Cinza

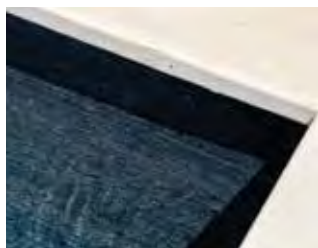

Stoneflex Granito



Stoneflex Concrete

## GAMA SNAPIR



Impressa Pacific



Impressa Snapir Azul



Impressa Snapir Gold

## GAMA LISA



Lisa Areia



Lisa Azul Claro



Lisa Azul Forte



Lisa Cinza Claro



Lisa Verde Caraibas



Lisa Preto



**Descarregue a app Haogenplast**

Poderá ver a coleção de telas em 3D, consultar manuais de instalação e outros.



**WARRANTY**  
**20 YEARS**  
Waterproofing

**WARRANTY**  
**37°C**  
Temp.

**WARRANTY**  
**5 YEARS**  
Chlorine  
Lightfastness

**WARRANTY**  
**5 YEARS**  
Stain Resistance

**NF**  
15836-2  
**YES**

**CERTIFICATION**  
**Public Pools**  
**YES**

**Phthalate Free**  
**YES**

\*Garantia se usado em conformidade com as condições de utilização.

A fórmula exclusivamente elástica e sem ftalatos da ElvaFlex foi projetada para extrema resistência à radiação UV intensa, condições climáticas severas e produtos químicos corrosivos.

- ElvaFlex é a solução definitiva para parques aquáticos em grande escala, piscinas públicas, piscinas naturais e piscinas termais especializadas, banheiras de hidromassagem e outras instalações aquáticas.
- Com os devidos cuidados e manutenção, a ElvaFlex manterá sua integridade, incluindo a sua flexibilidade, durante toda a vida útil de praticamente qualquer piscina.
- A composição exclusiva da ElvaFlex elimina praticamente qualquer tipo de migração da membrana de PVC para a água circundante e, portanto, supera qualquer outra solução de isolamento, em condições climáticas extremamente quentes e extremamente frias.
- As membranas ElvaFlex são perfeitas para banheiras de hidromassagem e piscinas de hidroterapia. A sua durabilidade única e resistência inigualável aos efeitos corrosivos da água, do calor e dos produtos químicos terapêuticos fazem delas uma solução ideal para um revestimento a longo prazo.

**Nos últimos 30 anos, o notável desempenho da ElvaFlex foi documentado em inúmeros parques aquáticos, piscinas públicas e piscinas naturais. Por décadas, a sua durabilidade única, estabilidade de cor e flexibilidade foram demonstradas repetidas vezes, mesmo em condições extremas.**

- A resistência de longo prazo da ElvaFlex a altas concentrações de cloro e outros produtos químicos corrosivos - incluindo protetor solar, loções bronzeadoras e outros produtos de higiene pessoal que podem acumular-se durante as épocas movimentadas - mantém as piscinas impermeáveis mesmo sob as condições mais severas como intensa radiação UV e calor extremo.

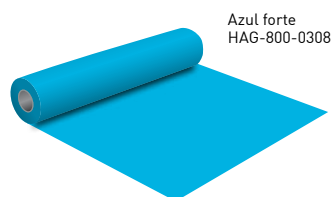

Azul forte  
HAG-800-0308

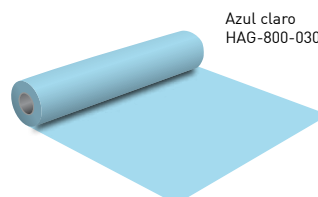

Azul claro  
HAG-800-0309

HAG-800-0308	Tela Elvaflex Azul Forte 1,65 x 25 m (41,25 m²/rolo)	PVP 33,30/M²
HAG-800-0309	Tela Elvaflex Azul Claro 1,65 x 25 m (41,25 m²/rolo)	PVP 33,30/M²

## TELA PARA PISCINAS NATURAIS



As membranas PROFLEX são a solução ideal para a estanqueidade da água em piscinas naturais. Os materiais são esteticamente agradáveis, construídos para durar, fáceis de limpar e manter, e extremamente resistentes à radiação UV e outras forças corrosivas. A qualidade superior das membranas – incluindo a sua

durabilidade, flexibilidade, resistência à degradação e facilidade de instalação - são o complemento perfeito para qualquer projeto de piscina natural, seja para a construção de uma nova piscina ou para a renovação de uma já existente.

REF <sup>a</sup>	DESCRIÇÃO	PVP (€)
HAG-800-0327	Tela Proflex Natural Pool Verde Eco 1,65 x 25 m	18,70/M <sup>2</sup>
HAG-800-0333	Tela Proflex Natural Pool Cinza Claro 1,65 x 25 m	18,20/M <sup>2</sup>
HAG-800-0262	<input type="checkbox"/> PVC Líquido Proflex Cinza Claro 1 l	34,80/UNID.
HAG-800-0379	<input checked="" type="checkbox"/> PVC Líquido Proflex Verde Eco 1 l	43,20/UNID.



## TELA PARA COBERTURAS



Concebida para uma resistência excecional e de forma a não ser inflamável, a tela Haogenplast para coberturas é produzida de forma a manter a sua integridade - sem rugas - e proteção com qualidade e durabilidade numa vasta gama de estruturas.

- Esta tela para coberturas é formulada quimicamente de forma a assegurar a maior capacidade termomoldável possível assim como a inexistência de fugas a longo prazo.
- Esta tela, reforçada em poliéster, existe em espessuras de 1,2 e 1,5 mm.
- A tela Haogenplast excede os standards de performance ASTM D4434 possuindo as certificações ISO 9001 e a DIN 16734.
- A tela Haogenplast é reforçada a 10 x 10,DTX 1150 com uma malha de poliéster para uma maior resistência, estabilidade dimensional e impermeabilidade excecional. Os polímeros da tela são cuidadosamente formulados de forma a prevenir distensões e encolhimento, ter resistência a micro organismos e suportar a utilização de químicos e alterações ambientais, ano após ano.

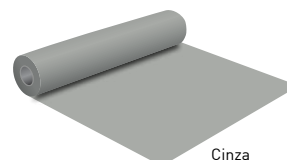

Cinza

HAG-800-0273	Tela p/ coberturas 1,5 mm - 1.60 x 20 m	10,40 €/M <sup>2</sup>
--------------	---	------------------------

## GAMA ALKORPLAN 2000

Tela em várias cores de PVC-P reforçada com malha de poliéster.

- Com alta resistência ao envelhecimento, intempérie e radiação UV a gama Alkorplan 2000 é protegida na capa superior por verniz único patenteado. Incorpora agentes fungicidas e bactericidas.

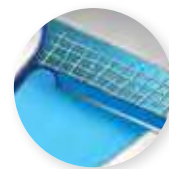

Disponível em rolos 1,65 x 25 (41, 25 m<sup>2</sup>) e também 2,05 x 25 (51,25 m<sup>2</sup>) para as cores branco, azul claro e azul forte.

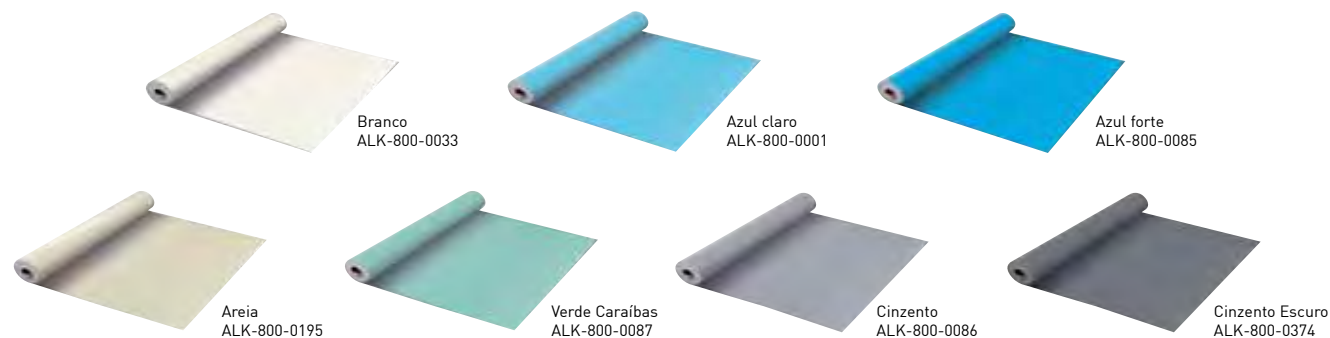

Tela 2000 lisa 28,60 €/M<sup>2</sup>

Tela 2000 antiderrapante (sob consulta) 33,80 €/M<sup>2</sup>

Antiderrapante disponível em rolos de 1,65 x 12,60 m (20,79 m<sup>2</sup>)

## GAMA ALKORPLAN 3000

Disponível em rolos 1,65 x 25 (41, 25 m<sup>2</sup>).

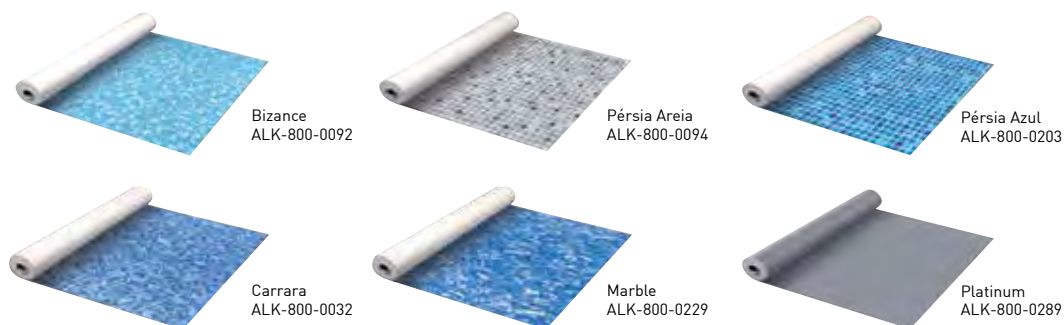

Tela 3000 impressa - Bizance, Pérsia, Carrara e Marble 33,30 €/M<sup>2</sup>

Tela 3000 antiderrapante SOB CONSULTA

Tela 3000 impressa - Platinum 36,90 €/M<sup>2</sup>

## GAMA ALKORPLAN 3000 TOUCH

Disponível em rolos 1,65 x 21 (34,65 m<sup>2</sup>).



Tela 3000 impressa Touch 48,90 €/M<sup>2</sup>



## PVC LÍQUIDO ALKORPLAN

(embalagem de 1 lt)

REF <sup>a</sup>	DESCRIÇÃO			PVP (€)	
ALK-800-0065	PVC líquido Branco	☎	ALK-800-0287	PVC líquido Elegance	40,60
☎ ALK-800-0216	PVC líquido Areia	☎	ALK-800-0285	PVC líquido Relax	40,60
☎ ALK-800-0067	PVC líquido Azul Forte	☎	ALK-800-0283	PVC líquido Authentic	40,60
☎ ALK-800-0096	PVC líquido Cinza	☎	ALK-800-0353	PVC líquido Vanity 1 l	40,60
ALK-800-0063	PVC líquido Azul Claro	☎	ALK-800-0354	PVC líquido Sublime 1 l	40,60
☎ ALK-800-0064	PVC líquido Verde Caraibas	☎	ALK-800-0355	PVC líquido Prestige 1 l	40,60
☎ ALK-800-0066	PVC líquido Transparente	☎	ALK-800-0387	PVC líquido Origin 1 l	40,60

## TELA LAGOS E ÁGUA POTÁVEL

(cor cinza claro)



REF <sup>a</sup>	DESCRIÇÃO	ROLO (M)	PVP (€)
☎ ALK-800-0091	Tela água potável 1,2 mm	25 x 2,15	16,10/M <sup>2</sup>
☎ ALK-800-0280	Tela água potável 1,5 mm	15 x 2,15	17,70/M <sup>2</sup>
☎ ALK-800-0002	Tela lagos 1,2 mm	20 x 2,15	13,50/M <sup>2</sup>
☎ ALK-800-0121	Tela lagos 1,5 mm	20 x 2,15	14,60/M <sup>2</sup>

## LINER LISO 75/100<sup>E</sup>

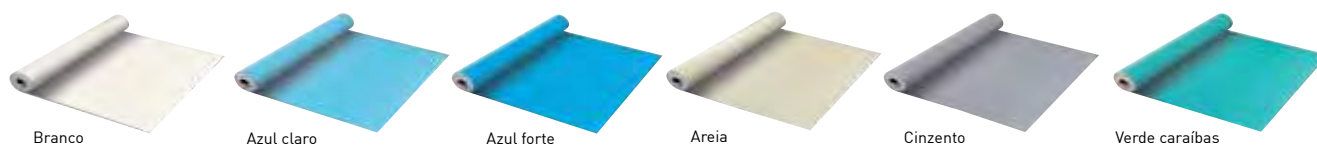

DESCRIÇÃO	FORMA A	FORMA B	FORMA C
	REF <sup>a</sup>	ABN-800-0404	ABN-800-0405
☎ LINER LISO 75/100 <sup>E</sup>	PVP/M <sup>2</sup> (€)	18,20	20,80
			ABN-800-0007
			22,90

Para liners com área menor a 60 m<sup>2</sup> ou maior de 120 m<sup>2</sup>, há um acréscimo de 10%.  
Quando os Raios forem maiores que 60 cm<sup>2</sup> deverá ser considerada a forma B. (ABN-800-0157)

## FELTRO GEOTÊXTIL ANTI-FÚNGICO

Feltro geotêxtil em poliéster de fácil manuseamento que se adapta perfeitamente a todos os formatos. Tem como principal função forrar paredes e fundo da piscina para proteger a tela/liner de agressões causadas pela estrutura de base, funcionando também como barreira térmica e antifúngica. A utilização desta manta permite um melhor acabamento.

- Feltro com 300 grs. e 3 mm de espessura
- Feltro com 500 grs. e 6,5 mm de espessura, ideal para proteger paredes de polietileno do tipo Solidbric.



FIT-800-0001



FIT-800-0005



REF <sup>a</sup>	DESCRIÇÃO	PVP (€)/ROLO
FIT-800-0001	Feltro geotêxtil 300 grs. (rolo de 2 x 50 m)	292,20
FIT-800-0005	Feltro geotêxtil 500 grs. (rolo de 1,50 x 30 m)	313,00

## ACESSÓRIOS DE LINER E TELA ARMADA

**Kit de reparação p/ liner**

Consultar pág. 159

**Aspirador p/ liner QVAC**

Consultar pág. 164

**Fita americana UHU**

BIS-560-0085 Fita Adesiva Americana Reforçada 10 m 6,80 €

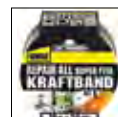
**Cola de contacto Griffon**

REF. <sup>a</sup>	DESCRIÇÃO	PVP (€)
BIS-560-0057	Cola de contacto emb 5 l	120,60
BIS-560-0058	Cola de contacto emb 20 l	540,80

**Cola de contacto Alkorplan**

ALK-560-0001 Cola de Contacto 10 lts. 177,30 € (A)

**Acti Cola para Feltro**COL-800-0002 Acti Cola para Feltro 5 kg (para 50 m<sup>2</sup>) 19,80 €**Aplicador de PVC líquido**

ALK-800-0362 Aplicador de PVC Líquido 19,20 €

**Tira p/soldar de 9 mm**

ALK-800-0076 Tira para Soldar de 9 mm - Rolo 25 mm 36,90 €

**Rebites**

ALK-800-0261 Rebites Caixa c/ 100 unids. 18,70 €

**Calha Colaminada 2 x 1 m (2m<sup>2</sup>)**

ALK-800-0110 Calha Colaminada 2 x 1 m Cinzento 102,40 €

**Grifon agente de limpeza**

Agente de limpeza para PVC (rígido), PVC-C e ABS.

Consultar pág. 158

**Máquina de Soldar Tela Armada Leister**

Consultar pág. 165



## PERFIS

### Perfil Recto

ALK-800-0389	Perfil Colaminado Azul Standard - 2 m	7,80 €
--------------	---------------------------------------	--------

### Perfil com Ângulo

ALK-800-0390	Perfil Colaminado c/ ângulo 90° - 2 m	21,30 €
--------------	---------------------------------------	---------

### Banda de soldadura

ALK-800-0359	Banda de Soldadura Alkor 1,5 mm 0,15 x 20 m	332,80 €
--------------	---	----------



## CALHAS

### Calha horizontal

Calha para fixação de tela/liner com 46 mm de largura, para fixar horizontalmente na borda da piscina. Calha com 2,40 m de comprimento.

PSI-800-0008	Calha horizontal com 2,40 ml (1)	6,80 €
--------------	----------------------------------	--------



### Calha vertical

Calha para fixação de tela/liner com 26 mm de largura e espessura de 13 mm, para fixar verticalmente na parede da piscina. Calha com 2,40 m de comprimento.

PSI-800-0010	Calha vertical com 40 ml (2)	6,80 €
--------------	------------------------------	--------



### Calha p/ ângulo R15

Calha para fixação de tela/liner para cantos, com curva de raio 15 cm. Fixação horizontal. Largura 46 mm.

PSI-800-0011	Calha p/ ângulo R15 (3)	2,60 €
--------------	-------------------------	--------



### Calha p/ ângulo R61

Calha para fixação de tela/liner para cantos, com curva de raio 61 cm. Fixação horizontal. Largura 46 mm.

PSI-800-0009	Calha p/ ângulo R61 (4)	5,20 €
--------------	-------------------------	--------

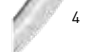

### Calha p/ ângulo maleável

Calha para fixação de tela/liner maleável para curvas com qualquer raio. Fixação horizontal. Comprimento 1,0 m. Largura 36 mm.

PSI-800-0007	Calha com 1,0 ml (5)	5,70 €
--------------	----------------------	--------



## JUNTAS DE BLOCAGEM

### Junta de blocagem 30 ml

Junta para fixar a tela/liner nas calhas de fixação. Rolos de 30 m.

REF <sup>a</sup>	DESCRIÇÃO	PVP (€)
PSI-800-0001	Junta de blocagem cor branca	28,10
PSI-800-0002	Junta de blocagem cor azul claro	28,10
PSI-800-0014	Junta de blocagem cor azul forte	28,10
PSI-800-0003	Junta de blocagem cor areia	28,10
PSI-800-0012	Junta de blocagem cor cinzento claro	28,10
PSI-800-0016	Junta de blocagem cor cinzento escuro	28,10



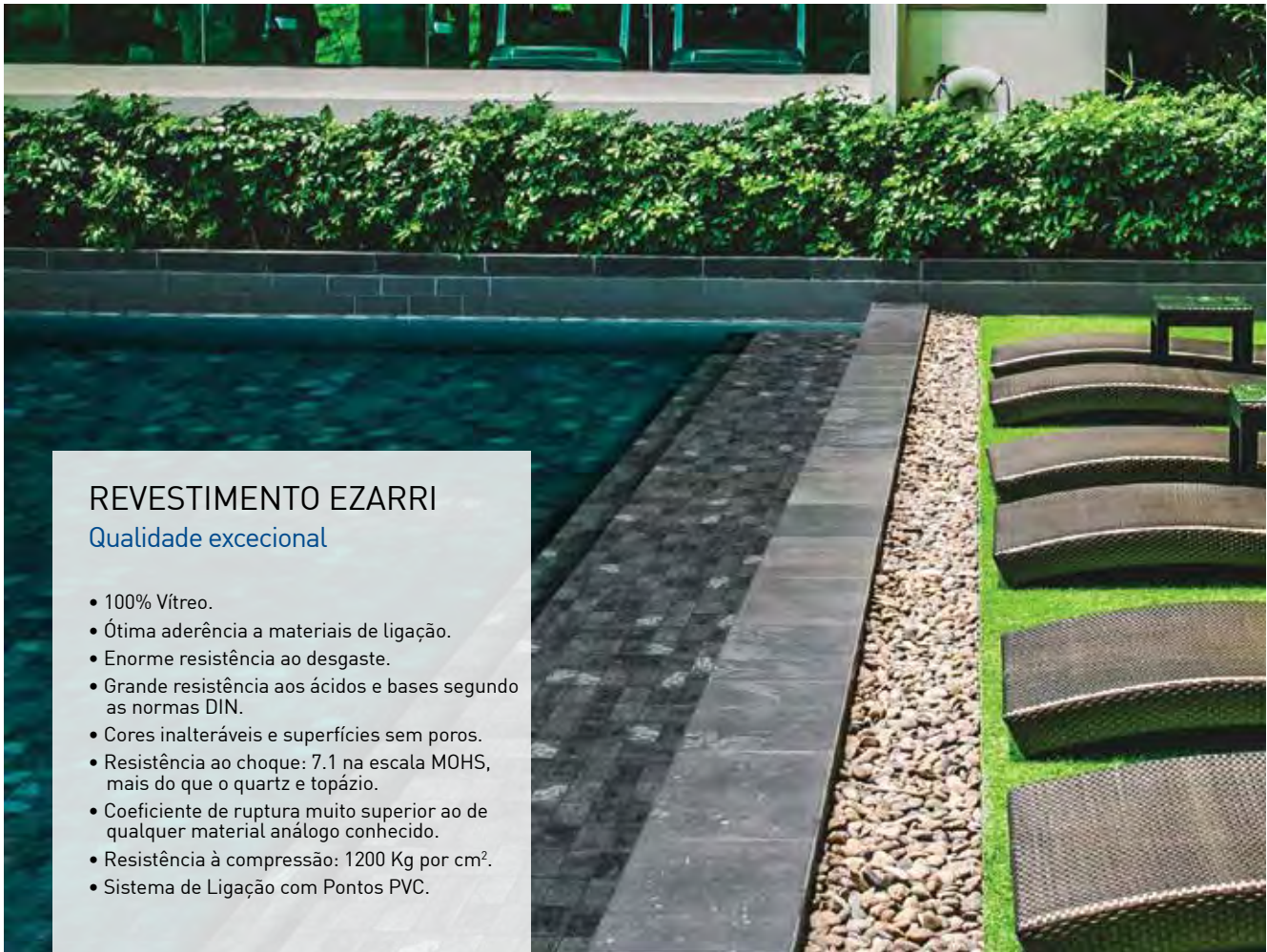

## REVESTIMENTO EZARRI

### Qualidade excepcional

- 100% Vítreo.
- Ótima aderência a materiais de ligação.
- Enorme resistência ao desgaste.
- Grande resistência aos ácidos e bases segundo as normas DIN.
- Cores inalteráveis e superfícies sem poros.
- Resistência ao choque: 7.1 na escala MOHS, mais do que o quartz e topázio.
- Coeficiente de ruptura muito superior ao de qualquer material análogo conhecido.
- Resistência à compressão: 1200 Kg por cm<sup>2</sup>.
- Sistema de Ligação com Pontos PVC.

### CORES - ATENÇÃO

AS CORES PODEM SOFRER ALTERAÇÕES DE LOTE PARA LOTE. PARA PEDIDOS POSTERIORES PARA A MESMA PISCINA, É CONVENIENTE ESPECIFICAR O LOTE QUE VEM INDICADO NA CAIXA.

### Como escolher o seu Ezarri

Ao escolher o seu Revestimento EZARRI, tenha em consideração a referência do Tamanho e Cor. Exemplo: 2545 A > 25 (ref.<sup>a</sup> tamanho) + 45 A (ref.<sup>a</sup> cor)  
Para encomendas inferiores a 20 m<sup>2</sup>, todos os preços indicados, sofrem um acréscimo de 20%, excepto para as referências especial piscina.  
Antiderrapantes - Para as referências diferentes das apresentadas, a quantidade mínima é uma paleta por pedido.

FORMATOS	REF. <sup>a</sup>	ESPESSURA	KG/M <sup>2</sup>	M <sup>2</sup> /CX	M <sup>2</sup> /PALETE
2,5 X 2,5 CM	25..-..	4,8 mm	9,4	2	96
2,5 X 2,5 CM (ANTI)	25-anti	4,8 mm	9,4	2	-
3,6 X 3,6 CM	36..-..	5 mm	11	2	96
5,0 X 5,0 CM	50..-..	5,5 mm	12,25	1,06	89,04
CENEFA	-	-	22	12,40 ml	-

Venda somente da caixa completa.

## ESPECIAL PISCINA



05 A  
0031



08 A  
0036



45 A  
0074

REF. <sup>a</sup>	COR	DESCRIÇÃO	PVP/M <sup>2</sup> (€)
FORMATO 2,5 X 2,5			
EZA-370-0031	05A	Azul claro série Niebla	21,30
EZA-370-0036	08A	Azul céu série Niebla	21,30
EZA-370-0074	45A	Branco série Lisa	22,90

**LINHA LISA**



Cor  
Refª  
Preço

Cor  
Refª  
Preço

**Para obter a referência completa deverá substituir os XXXX pelos 4 dígitos relativos à referência do revestimento Ezarri EZA-370-XXXX.**

Ex: EZA-370-0062 corresponde à cor 33A na medida 2,5 x 2,5 cm.  
**Preços/m²**

										  <b>ESPECIAL PISCINA</b>	
33 A 0062 29,10€	33 A* 0127 39,50€	34 A 0064 29,10€	34 A 0128* 39,50€	35 A 0414 29,10€	35 A 0129* 39,50€	41 A 0415 29,10€	41 A 0134* 39,50€	44 A 0072 29,10€	44 A 0137* 39,50€		45 A 0074 <sup>(1)</sup> 22,90€
46 A 0075 29,10€	46 A 0139* 39,50€	47 A 0076 29,10€	47 A 0140* 39,50€	49 A 0078 29,10€	49 A 0142* 39,50€	51 A 0079 29,10€	51 A 0143 39,50€	52 A 0080 29,10€	52 A 0144* 39,50€	31 B 0416 33,80€	31 B 0125* 40,00€
32 B 0061 33,80€	32 B 0126* 40,00€	39 B 0068 33,80€	39 B 0133* 40,00€	42 B 0070 33,80€	42 B 0135* 40,00€	53 B 0081 33,80€	53 B 0145* 40,00€	58 B 0086 33,80€	58 B 0150* 40,00€	59 B 0087 33,80€	59 B 0151* 40,00€
36 C 0065 35,40€	36 C 0130 41,60€	48 C 0077 35,40€	48 C* 0141 41,60€	54 C 0082 35,40€	54 C* 0146 41,60€	55 C 0083 35,40€	55 C 0147* 41,60€	56 C 0084 35,40€	56 C 0148* 41,60€	30 D 0060 36,90€	30 D 0124* 43,70€
38 D 0067 36,90€	38 D 0132* 43,70€	43 D 0071 36,90€	43 D 0136 43,70€	57 D 0085 36,90€	57 D 0149* 43,70€	37 E 0066 56,70€	37 E* 0131 70,70€				

\* Para estas referências, o pedido mínimo é de 1 paleta

Nota - a cor 45A também existe em formato 5x5 cm - sob consulta.

**MODELO ANTIDERRAPANTE (2,5 x 2,5 CM)**

<sup>(1)</sup> - 46,80€/M²

\* - 51,00€/M²

Nota: Só as referências assinaladas com 1 e 2 têm antiderrapante.

LINHA NIEBLA



2,5x2,5	3,6x3,6	5x5
Cor Refª Preço	Cor Refª Preço	Cor Refª Preço

Para obter a referência completa deverá substituir os XXXX pelos 4 dígitos relativos à referência do revestimento Ezarri EZA-370-XXXX.

Ex: EZA-370-0062 corresponde à cor 33A na medida 2,5 x 2,5 cm.  
Preços/m²

<p>02 A 0025<sup>(1)</sup> 29,10€</p> <p>02 A 0103 39,50€</p> <p>02 A 0417 50,40€</p>	<p>04 A 0029<sup>(1)</sup> 29,10€</p> <p>04 A* 0106 39,50€</p> <p>04 A 0160* 50,40€</p>	<p>05 A 0031<sup>(1)</sup> 21,30€</p> <p>05 A 0107 39,50€</p> <p>05 A 0161 50,40€</p>	<p>07 A 0034<sup>(1)</sup> 29,10€</p> <p>07 A 0109* 39,50€</p> <p>07 A 0163* 50,40€</p>	<p>08 A 0036<sup>(1)</sup> 21,30€</p> <p>08A 0110 39,50€</p> <p>08A 0164 50,40€</p>	<p>10 A 0039 29,10€</p> <p>10 A 0112* 39,50€</p> <p>10 A 0166* 50,40€</p>	<p>11 A 0041<sup>(1)</sup> 29,10€</p> <p>11 A 0113* 39,50€</p> <p>11 A 0167* 50,40€</p>	<p>13 A 0042 29,10€</p> <p>13 A 0115* 39,50€</p> <p>13 A 0169* 50,40€</p>	<p>60 A 0089<sup>(1)</sup> 29,10€</p> <p>60 A 0152 39,50€</p> <p>60 A 0178* 50,40€</p>	<p>01 B 0023 36,40€</p> <p>01 B 0102 42,60€</p> <p>01 B 0159* 51,50€</p>	<p>16 B 0046<sup>(1)</sup> 36,40€</p> <p>16 B 0116* 42,60€</p> <p>16 B 0170 51,50€</p>	<p>21 B 0051<sup>(1)</sup> 36,40€</p> <p>21 B 0117 42,60€</p> <p>21 B 0171* 51,50€</p>	<p>22 B 0052<sup>(1)</sup> 36,40€</p> <p>22 B 0118 42,60€</p> <p>22 B 0172* 51,50€</p>	<p>23 B 0054<sup>(1)</sup> 36,40€</p> <p>23 B 0119* 42,60€</p> <p>23 B 0173* 51,50€</p>	<p>24 B 0055 36,40€</p> <p>24 B 0120* 42,60€</p> <p>24 B 0174* 51,50€</p>	<p>25 B 0056 36,40€</p> <p>25 B 0121* 42,60€</p> <p>25 B 0175* 51,50€</p>	<p>26 B 0057 36,40€</p> <p>26 B 0122* 42,60€</p> <p>26 B 0413* 51,50€</p>	<p>29 B 0059<sup>(1)</sup> 36,40€</p> <p>29 B 0123 42,60€</p> <p>29 B 0176* 51,50€</p>	<p>62 B 0092<sup>(1)</sup> 36,40€</p> <p>62 B 0153 42,60€</p> <p>62 B 0179* 51,50€</p>	<p>64 B 0093 36,40€</p> <p>64 B 0154* 42,60€</p> <p>64 B 0180* 51,50€</p>	<p>85 B 0098<sup>(1)</sup> 36,40€</p> <p>85 B 0155* 42,60€</p> <p>85 B 0181* 51,50€</p>	<p>86 B 0099<sup>(1)</sup> 36,40€</p> <p>86 B 0156* 42,60€</p> <p>86 B 0182* 51,50€</p>	<p>96 B 0100<sup>(1)</sup> 36,40€</p> <p>96 B 0157 42,60€</p> <p>96 B 0183<sup>(2)</sup> 51,50€</p>	<p>97 B 0001 36,40€</p> <p>97 B 0158 42,60€</p> <p>97 B 0184* 51,50€</p>	<p>06 C 0032 38,00€</p> <p>06 C 0108* 44,20€</p> <p>06 C 0162* 55,10€</p>	<p>09 C 0038<sup>(1)</sup> 38,00€</p> <p>09 C 0111* 44,20€</p> <p>09 C 0165* 55,10€</p>	<p>12 C 0352 38,00€</p> <p>12 C 0114* 44,20€</p> <p>12 C 0168* 55,10€</p>	<p>03 D 0027<sup>(2)</sup> 40,00€</p> <p>03 D 0105 45,80€</p> <p>03 D 0346 57,20€</p>
---	---	---	---	---	---	---	---	--	--	--	--	--	---	---	---	---	--	--	---	---	---	---	--	---	---	---	---

As referências 5000 (formato 5x5) da Ezarri são em joint point.

\* Para estas referências, o pedido mínimo é de 1 paleta

LINHA ÍRIS

2,5x2,5

Preços/m<sup>2</sup>

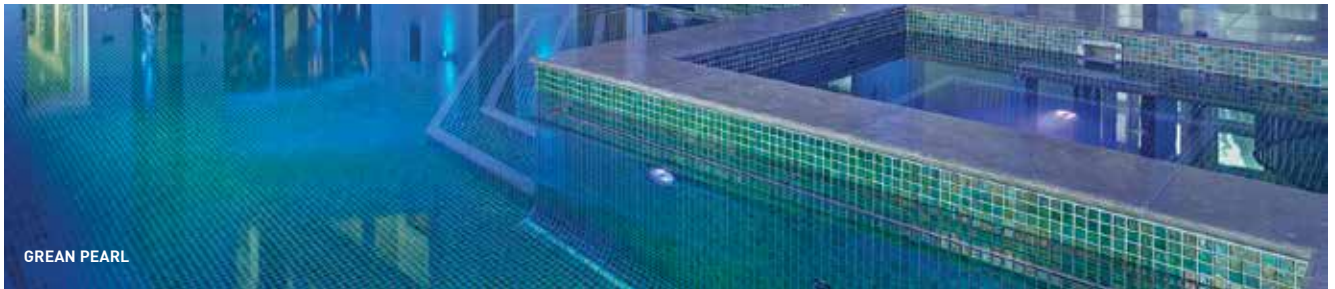

DIAMOND  
EZA-370-0300  
52,50€



STONE  
EZA-370-0327  
52,50€

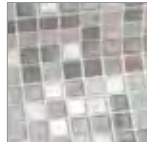

MOON  
EZA-370-0310  
52,50€



SKY  
EZA-370-0351  
52,50€



SAHARA  
EZA-370-0004  
52,50€

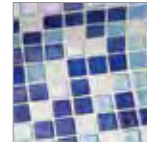

OASIS  
EZA-370-0312  
52,50€



PERLA  
EZA-370-0317 <sup>(1)</sup>  
58,20€

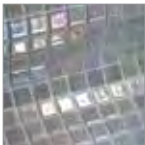

MARFIM  
EZA-370-0308  
58,20€

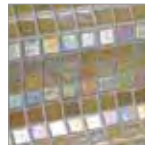

AMBAR  
EZA-370-0187  
58,20€

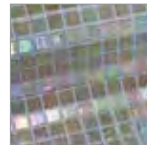

ARENA  
EZA-370-0006 <sup>(1)</sup>  
58,20€



NACAR  
EZA-370-0311  
58,20€



COBRE  
EZA-370-0225 <sup>(1)</sup>  
58,20€



CORAL  
EZA-370-0348  
58,20€



JADE  
EZA-370-0305  
58,20€



AZUR  
EZA-370-0190 <sup>(1)</sup>  
58,20€



CUARTZO  
EZA-370-0227 <sup>(1)</sup>  
58,20€



GREEN PEARL  
EZA-370-0358  
58,20€



OCEAN  
EZA-370-0313  
58,20€



ZAFIRO  
EZA-370-0331 <sup>(2)</sup>  
65,50€



ÉBANO  
EZA-370-0347  
67,60€

MODELO ANTIDERRAPANTE (2,5 x 2,5 CM)

<sup>(1)</sup> - 86,30€/M<sup>2</sup>

<sup>(2)</sup> - 99,80€/M<sup>2</sup>

Nota: Só as referências assinaladas com 1 e 2 têm antiderrapante.

LINHA SPACE

2,5x2,5

Preços/m<sup>2</sup>



AQUARIUS  
EZA-370-0188  
58,20€



LEO  
EZA-370-0307  
58,20€



TAURUS  
EZA-370-0005  
58,20€

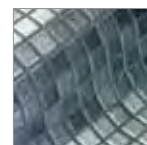

CAPRICORN  
EZA-370-0363  
58,20€



SCORPIO  
EZA-370-0325  
58,20€



SAGITARIUS  
EZA-370-0003  
58,20€

LINHA METAL

2,5x2,5

Preços/m<sup>2</sup>



AURUM  
EZA-370-0361  
67,60€



ÓXIDO  
EZA-370-0349  
67,60€

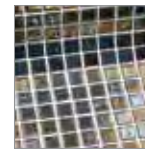

INOX  
EZA-370-0002  
67,60€



LAVA  
EZA-370-0306  
67,60€



NICKEL  
EZA-370-0422  
74,40€



AZURITA  
EZA-370-0412  
65,50€



ESMERALDA  
EZA-370-0301  
74,40€



RUBI  
EZA-370-0322  
74,40€



OPALO  
EZA-370-0314  
74,40€



VANADIUM  
EZA-370-0423  
74,40€

LINHA COCKTAIL

2,5x2,5

Preços/m<sup>2</sup>



COSMOPOLITAN  
EZA-370-0378  
72,30€



BELLINI  
EZA-370-0379  
72,30€



CAIPIRINHA  
EZA-370-0380  
72,30€



GRASSHOPER  
EZA-370-0381  
72,30€



LONG ISLAND  
EZA-370-0382  
72,30€

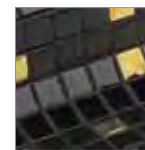

ECLIPSE  
EZA-370-0383  
72,30€



BLUE LAGOON  
EZA-370-0384  
72,30€



ALEXANDER  
EZA-370-0385  
79,60€



BLUE MOON  
EZA-370-0386  
79,60€



KIR ROYAL  
EZA-370-0387  
79,60€

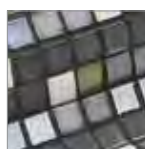

SAN FRANCISCO  
EZA-370-0388  
79,60€



MANHATTAN  
EZA-370-0389  
79,60€



DAIKIRI  
EZA-370-0390  
79,60€



MARGARITA  
EZA-370-0391  
79,60€



BLOODY MARY  
EZA-370-0392  
79,60€



MOJITO  
EZA-370-0393  
84,80€

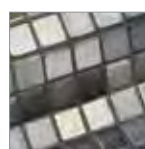

GIN FIZZ  
EZA-370-0394  
84,80€



TOMAHAWK  
EZA-370-0395  
84,80€



LINHA ZEN STONE

2,5 x 2,5

5 x 5

Preços/m<sup>2</sup>



ZEN DOLERITE 50

Cor

5,0 x 5,0

2,5 x 2,5

Ref<sup>a</sup>  
Preço

Ref<sup>a</sup>  
Preço

**50**  
50 mm mosaico

Para obter a referência completa deverá substituir os XXXX pelos 4 dígitos relativos à referência do revestimento Ezarri EZA-370-XXXX.

Ex: EZA-370-0512 corresponde à cor CARRARA na medida 50 mm. Preços/m<sup>2</sup>

BLACK MARBLE TRAVERTINO RIVERSTONE MAKAUBA FIOR DI BOSCO



0452  
65,50€



0448  
65,50€



0449  
65,50€



0453  
65,50€



0451  
65,50€

\*Nas referências assinaladas existe em formato 5x5 e cantos côncavos e convexas. Consulte-nos para informações relativas a Ref<sup>as</sup> da linha Zen Stone em antiderrapante.

CARRARA\*



0512  
79,00€



0444  
65,50€

SARSEN\*

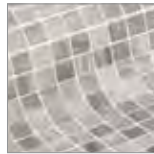

0515  
79,00€



0445  
65,50€

PHYLITE\*

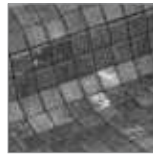

0517  
79,00€



0446  
65,50€

SANDSTONE\*



0518  
79,00€



0447  
65,50€

TIGRATO\*



0516  
79,00€



0457  
65,50€

CREAMSTONE\*



0514  
79,00€



0456  
65,50€

ASH\*

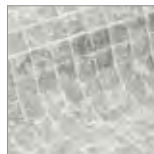

0513  
79,00€



0450  
65,50€

BLUESTONE\*



0520  
79,00€



0454  
65,50€

DOLERITE\*



0521  
79,00€



0455  
65,50€

BALISTONE



0519  
79,00€

ZEN WOOD

2,5 x 2,5

Preços/m<sup>2</sup>

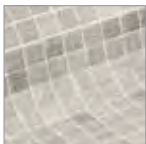

PALE CHERRY  
EZA-370-0458  
65,50€



OAK  
EZA-370-0459  
65,50€



PALISANDRO  
EZA-370-0460  
65,50€



RUSTIC  
EZA-370-0461  
65,50€



PALE CHERRY

LINHA GEMMA

2,5x2,5

Preços/m²



A coleção GEMMA foi inspirada em Gemma Mengual, considerada uma das melhores nadadoras de natação sincronizada de todos os tempos e que aceitou ceder a sua imagem a esta coleção.

A palavra gemma vem originalmente do latim, e significa pedra preciosa em espanhol. A Coleção Gemma é inspirada nas pedras preciosas, e possui muitas das suas virtudes : singularidade, brilho, durabilidade, respeito pelo ambiente, e uma beleza extraordinária.

A coleção BRILHA de uma forma natural. O seu acabamento brilhante realça a luz e projeta reflexos que iluminam cada canto da piscina, ao mesmo tempo que cria uma atmosfera mais quente.



GEMMA GARNET



QUARTZ  
EZA-370-0547  
60,30€

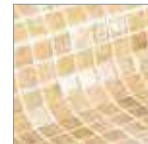

BERILO  
EZA-370-0553  
60,30€



GARNET  
EZA-370-0548  
60,30€



PERIDOT  
EZA-370-0554  
60,30€



LACE  
EZA-370-0549  
60,30€

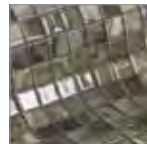

CUPRITE  
EZA-370-0555  
60,30€



GEMMA CUPRITE



GEMMA CELESTITE



CELESTITE  
EZA-370-0550  
60,30€

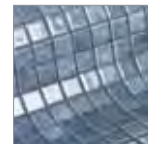

LAPIS  
EZA-370-0556  
60,30€



HAMATITE  
EZA-370-0551  
60,30€



GIBEON  
EZA-370-0557  
60,30€

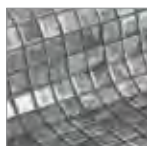

MAGNET  
EZA-370-0552  
60,30€

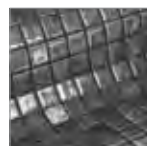

ZIRCON  
EZA-370-0558  
60,30€



GEMMA MAGNET

☎ LINHA FOSFO

2,5x2,5 Preços/m²



ARGO  
EZA-370-0430  
56,20€/m²



DELPHINUS  
EZA-370-0432  
76,40€/m²



SERPENS  
EZA-370-0431  
56,20€/m²

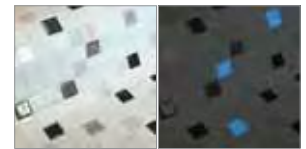

DRACO  
EZA-370-0427  
56,20€/m²

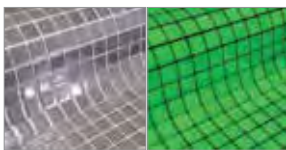

FOSFO GREY IRIS  
EZA-370-0425  
0,50€ (peça)

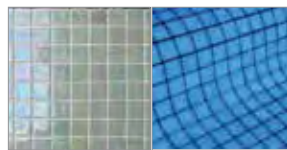

FOSFO BEIJE IRIS  
EZA-370-0424  
0,50€ (peça)

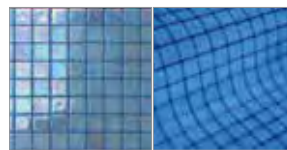

FOSFO BLUE IRIS  
EZA-370-0426  
0,50€ (peça)

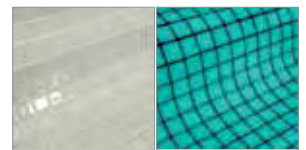

FOSFO  
EZA-370-0302  
0,50€ (peça)

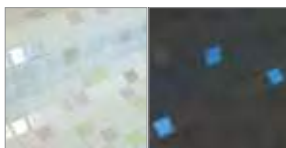

LEPUS  
EZA-370-0429  
56,20€/m²



AQUILA  
EZA-370-0428  
56,20€/m²

CANTOS EZARRI

Cantos em pastilha antiderrapante



EZA-370-0433  
5003-D  
30,70€/ml

EZA-370-0434  
5005-D  
30,70€/ml

EZA-370-0435  
5016-D  
30,70€/ml

EZA-370-0436  
5045-D  
30,70€/ml

EZA-370-0437  
5060-D  
30,70€/ml

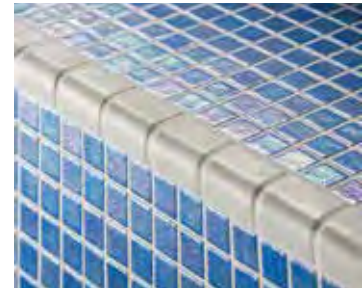

Nota: Quantidade mínima 1 caixa c/ 7,5 ml



Sandstone



Cantos Bali Stone

Linha Zen Stone - cantos convexos



Carrara  
EZA-370-0522  
34,30€/ml

Ash  
EZA-370-0523  
34,30€/ml

Creamstone  
EZA-370-0524  
34,30€/ml

Sarsen  
ZA-370-0525  
34,30€/ml

Tigrato  
EZA-370-0526  
34,30€/ml

Phyllite  
EZA-370-0527  
34,30€/ml

Sandstone  
EZA-370-0528  
34,30€/ml

Bali Stone  
EZA-370-0529  
34,30€/ml

Bluestone  
EZA-370-0530  
34,30€/ml

Dolerite  
EZA-370-0531  
34,30€/ml

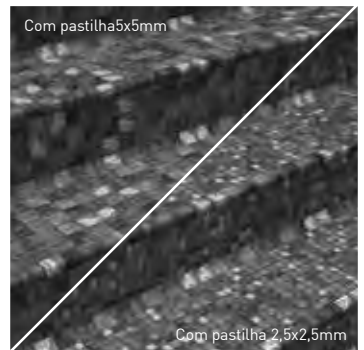

Cantos Phyllite

Linha Zen Stone - cantos côncavos



Carrara  
EZA-370-0532  
34,30€/ml

Ash  
EZA-370-0533  
34,30€/ml

Creamstone  
EZA-370-0534  
34,30€/ml

Sarsen  
ZA-370-0535  
34,30€/ml

Tigrato  
EZA-370-0536  
34,30€/ml

Phyllite  
EZA-370-0537  
34,30€/ml

Sandstone  
EZA-370-0538  
34,30€/ml

Bali Stone  
EZA-370-0539  
34,30€/ml

Bluestone  
EZA-370-0540  
34,30€/ml

Dolerite  
EZA-370-0541  
34,30€/ml

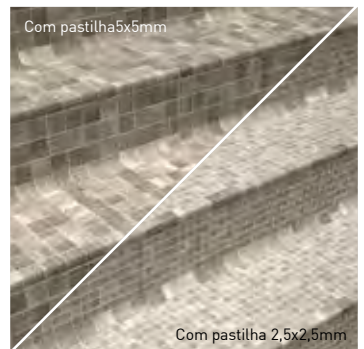

Cantos Sarsen

# SELANTE DE JUNTAS EPÓXI



O Selante de juntas Epóxi é um bicomponente para assentamento e rejuntamento de mosaicos e cerâmica com juntas de 1 a 15 mm de largura.

Fácil de aplicar e limpar, a argamassa é incorporada com perfeição, garantindo uma resistência mecânica e química consistente em toda a superfície.

**O Selante Epóxi é o único produto no mundo que pode ser usado de 3 maneiras diferentes:**

- Enchimento e rejuntamento de Juntas;
- Adesivo da classe R-2T (adesivo reativo melhorado sem deslizamento vertical);
- Superfície decorativa mais suave (com o aditivo Decor).

**Produto patenteado: patente nº 05744761.7 B1**



Nova fórmula patenteada resistente à exposição de raios UVA e à ação climática; projetada e testada em colaboração com a Universidade de Modena e Reggio Emilia (Itália).

REF. <sup>a</sup>	DESCRIÇÃO	PVP (€)/KG
EZA-370-0491	Junta epóxi antracite 146 (5 kg)	100,40
EZA-370-0493	Junta epóxi antracite 146 (5 kg) spotlight	137,80
EZA-370-0492	Junta epóxi antracite 146 (5 kg) gold	155,50
EZA-370-0494	Junta epóxi azul médio 340 (5 kg)	104,50
EZA-370-0496	Junta epóxi azul médio 340 (5 kg) spotlight	142,50
EZA-370-0495	Junta epóxi azul médio 340 (5 kg) gold	160,20
EZA-370-0497	Junta epóxi branco 100 (5 kg)	113,40
EZA-370-0499	Junta epóxi branco 100 (5 kg) spotlight	148,70
EZA-370-0498	Junta epóxi branco 100 (5 kg) gold	168,50
EZA-370-0500	Junta epóxi azul turquesa 320 (5 kg)	104,50
EZA-370-0502	Junta epóxi azul turquesa 320 (5 kg) spotlight	142,50
EZA-370-0501	Junta epóxi azul turquesa 320 (5 kg) gold	160,20
EZA-370-0503	Junta epóxi azul escuro 350 (5 kg)	104,50
EZA-370-0505	Junta epóxi azul escuro 350 (5 kg) spotlight	142,50
EZA-370-0504	Junta epóxi azul escuro 350 (5 kg) gold	160,20
EZA-370-0506	Junta epóxi ardósia 130 (5 kg)	104,50
EZA-370-0508	Junta epóxi ardósia 130 (5 kg) spotlight	137,80
EZA-370-0507	Junta epóxi ardósia 130 (5 kg) gold	155,50
EZA-370-0509	Junta epóxi verde pinho 430 (5 kg)	104,50
EZA-370-0511	Junta epóxi verde pinho 430 (5 kg) spotlight	142,50
EZA-370-0510	Junta epóxi verde pinho 430 (5 kg) gold	160,20

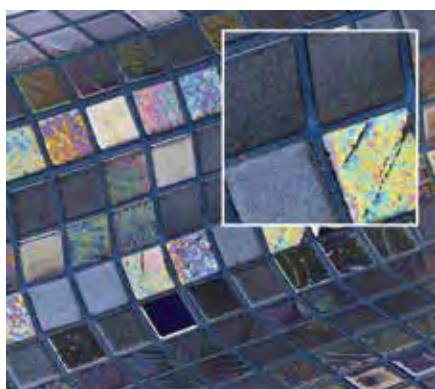
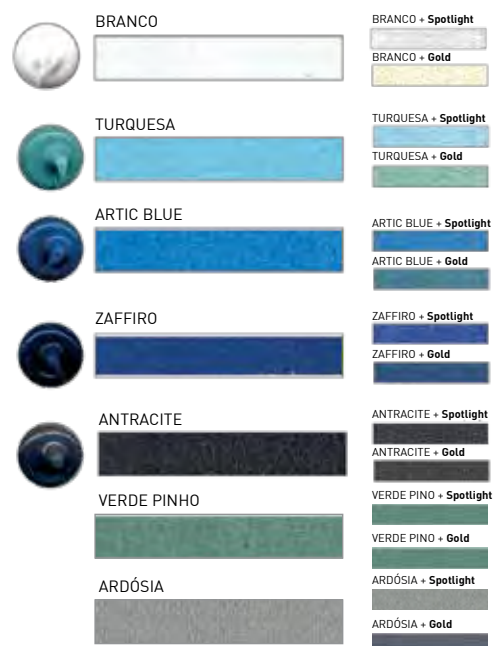

## EDERGLASS MOSAICO - COLEÇÃO PISCINA



Gama de Revestimento de Pastilha de elevada qualidade a preços acessíveis.

A escolha perfeita para quem quer um produto com uma excelente relação qualidade/preço.

**Linha Lisa**

63 A



69 A



99 A

COR	REF <sup>a</sup>	DESCRIÇÃO	PVP (€)
63A	ERF-370-0008	Ederglass Lisa 63A Pur - 2,3 x 2,3 cm	16,10
99A	ERF-370-0017	Ederglass Lisa 99A Pur - 2,3 x 2,3 cm	16,10
69A	ERF-370-0011	Ederglass Lisa 69A Pur - 2,3 x 2,3 cm	18,20

**Linha Niebla**



32 A

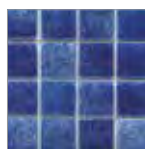

38 A

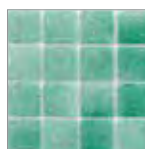

44 B



1130 A

COR	REF <sup>a</sup>	DESCRIÇÃO	PVP (€)
32A	ERF-370-0020	Ederglass Niebla 32A Pur - 2,3 x 2,3 cm	16,10
38A	ERF-370-0023	Ederglass Niebla 38A Pur - 2,3 x 2,3 cm	16,10
44B	ERF-370-0026	Ederglass Niebla 44B Pur - 2,3 x 2,3 cm	18,20
1130A	ERF-370-0032	Ederglass Niebla 1130A Pur - 2,3 x 2,3 cm	18,20

**Linha Nacar**

238



244

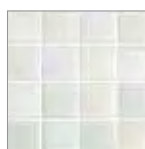

299



300

COR	REF <sup>a</sup>	DESCRIÇÃO	PVP (€)
238	ERF-370-0007	Ederglass Nacar 238 Pur - 2,3 x 2,3 cm	28,00
244	ERF-370-0036	Ederglass Nacar 244 Pur - 2,3 x 2,3 cm	28,00
299	ERF-370-0038	Ederglass Nacar 299 Pur - 2,3 x 2,3 cm	28,00
300	ERF-370-0040	Ederglass Nacar 300 Pur - 2,3 x 2,3 cm	28,00

## PAVIMENTO E PEDRA DE BORDADURA GRESMANC



Dê continuidade à sua piscina com o revestimento Cerâmico Gres. Uniformize, harmonize e desfrute.

Gama de Revestimento cerâmico Gres para piscinas, decks, bordaduras e acabamentos exteriores cerâmicos, para piscinas residenciais, hotéis, spas, etc. Vários tipos de acabamentos modernos e naturais com a qualidade e as vantagens da cerâmica.

Seguro, higiênico e de fácil limpeza, é resistente a manchas e a químicos. Vários tipos de peças adaptáveis a quase todos os tipos de piscinas.

PAVIMENTO DE ELEVADA QUALIDADE

- RESISTÊNCIA AO GELO
- Soft Tech C3 Antirrisco ANTIDERRAPANTE C3
- active bio TRATAMENTO ANTIBACTERIANO

### GRESMANC - A primeira Cerâmica COVID FREE

**Em apenas 5 meses, a primeira cerâmica anti coronavírus foi criada, testada e certificada.**

A cerâmica Gresmanc **reduz a atividade viral de toda a família coronavírus em 90% em apenas 60 minutos**, e 99,9% em 24 horas. Isto significa que em questão de uma hora, o coronavírus desaparece das nossas superfícies, criando espaços livres de vírus e seguros para as pessoas.

## LINHA EVOLUTION

Efeito pedra natural. Outras tonalidades sob consulta.



LINHA EVOLUTION WHITE STONE

### White Stone e Grey Stone



Pavimento **WHITE STONE**  
625 x 310 x 10



Pavimento **WHITE STONE**  
600 x 600 x 10

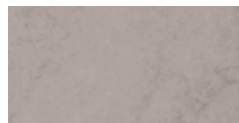

Pavimento **GREY STONE**  
625 x 310 x 10



LINHA EVOLUTION GREY STONE



Peça em L  
625 x 317 x 40

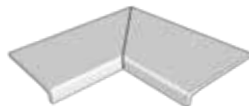

Canto em L interior  
625 x 625 x 40



Canto em L exterior  
625 x 625 x 40



Bordadura técnica  
625 x 330 x 23



Canto técnico interior  
625 x 625 x 23



Canto técnico exterior  
625 x 625 x 23

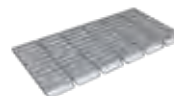

Grelha caleira  
500 x 245 x 25



Canto grelha caleira  
450 x 450 x 25

## White Stone



REF. <sup>a</sup>	DESCRIÇÃO	PVP (€)/UNID.
GSI-650-0038	Pavimento Gresmanc Evolution Branco 600 x 600 x 10	9,70
GSI-650-0001	Pavimento Gresmanc Evolution Branco 625 x 310 x 10	4,70
GSI-650-0002	Bordadura Gresmanc Evolution Branco 625 x 317 x 40	25,90
GSI-650-0003	Canto L Interior Gresmanc Evolution Branco 625 x 625 x 40	65,00
GSI-650-0004	Canto L Exterior Gresmanc Evolution Branco 625 x 625 x 40	65,00
GSI-650-0005	Bordadura Técnica Gresmanc Evolution Branco 625 x 330 x 23	31,90
GSI-650-0006	Canto Técnico Interior Gresmanc Evolution Branco 625 x 625 x 23	73,50
GSI-650-0007	Canto Técnico Exterior Gresmanc Evolution Branco 625 x 625 x 23	73,50
GSI-650-0008	Grelha Caleira Gresmanc Evolution Branco 500 x 245 x 25	86,10
GSI-650-0009	Canto Grelha Caleira Gresmanc Evolution Branco 450 x 450 x 25	182,00

## Grey Stone



REF. <sup>a</sup>	DESCRIÇÃO	PVP (€)/UN.
GSI-650-0032	Pavimento Gresmanc Evolution Cinzento 625 x 310 x 10	4,70
GSI-650-0029	Bordadura Gresmanc Evolution Cinzento 625 x 317 x 40	25,90
GSI-650-0030	Canto L Interior Gresmanc Evolution Cinzento 625 x 625 x 40	65,00
GSI-650-0031	Canto L Exterior Gresmanc Evolution Cinzento 625 x 625 x 40	65,00
GSI-650-0033	Bordadura Técnica Gresmanc Evolution Cinzento 625 x 330 x 23	31,90
GSI-650-0034	Canto Técnico Interior Gresmanc Evolution Cinzento 625 x 625 x 23	73,50
GSI-650-0035	Canto Técnico Exterior Gresmanc Evolution Cinzento 625 x 625 x 23	73,50
GSI-650-0036	Grelha Caleira Gresmanc Evolution Cinzento 500 x 245 x 25	86,10
GSI-650-0037	Canto Grelha Caleira Gresmanc Evolution Cinzento 450 x 450 x 25	182,00



## LINHA MADEIRA - VOLGA

Efeito madeira Volga natural.



Pavimento **VOLGA**  
625 x 310 x 10

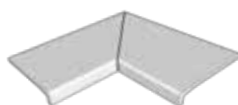

Canto em L interior  
625 x 625 x 40



Peça em L  
625 x 317 x 40



Canto em L exterior  
625 x 625 x 40



REF. <sup>a</sup>	DESCRIÇÃO	PVP (€)/UN.
GSI-650-0010	Pavimento Volga 625 x 310 x 10	4,70
GSI-650-0011	Bordadura Volga 625 x 317 x 40	23,90
GSI-650-0012	Canto L Interno Volga 625 x 625 x 40	59,80
GSI-650-0013	Canto L Externo Volga 625 x 625 x 40	59,80

# LINHA PEDRA - BERMEO

Efeito pedra natural.



Pavimento **BERMEO**  
625 x 310 x 10



Peça em L  
625 x 317 x 40

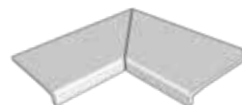

Canto em L interior  
625 x 625 x 40



Canto em L exterior  
625 x 625 x 40

REF. <sup>a</sup>	DESCRIÇÃO	PVP (€)/UN.
GSI-650-0016	Pavimento Bermeo 625 x 310 x 10	4,70
GSI-650-0017	Bordadura Bermeo 625 x 317 x 40	23,90
GSI-650-0018	Canto em L interior Bermeo 625 x 625 x 40	59,80
GSI-650-0019	Canto em L exterior Bermeo 625 x 625 x 40	59,80

## IMPERMEABILIZANTE NANOFLEX

- Massa cimentícia de impermeabilização de última geração.
- Produto em pó, vendida em sacos de 20 Kg.
- Rendimento de 2,3 Kg/m<sup>2</sup>
- Produto tem 1 ano de validade em armazém.



KEK-370-0017	Impermeabilizante Nanoflex Sem Limites, 20 kg	91,00 €
--------------	---	---------

## REDE PARA MASSA DE IMPERMEABILIZAÇÃO AQUASTOP AR1

- Rede para aplicação de massas de impermeabilização.
- Vendida em rolos de 50 x 1 m.

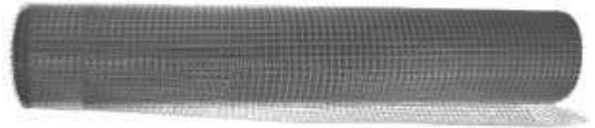

KEK-370-0013	Rede p/ impermeabilização AquaStop AR1, 50 m	99,30 €
--------------	--	---------

## REPARAÇÃO DE FISSURAS EM BETÃO KERABUILD EPOPRIMER

- Massa para reparação de fissuras e recuperação na estrutura de betão.
- Produto de 2 componentes, vendida em baldes de 3 Kg.
- Produto tem 1 ano de validade em armazém.



KEK-370-0018	Repar fissuras Kerabuild Ecoprimer, 3 kg	68,10 €
--------------	--	---------

## CIMENTO COLA H40 SEM LIMITES

- Massa para aplicação de pastilha ou azulejo.
- Produto em pó, vendida em sacos de 25 Kg.
- Rendimento de 3 Kg/m<sup>2</sup> para pastilha.
- Produto tem 1 ano de validade em armazém.



KEK-370-0019	Cimento cola H40 Sem Limites branco 25 kg	25,00 €
--------------	---	---------

## MASSA PARA JUNTAS NORMAL FUGABELLA ECO PORCELANAS 0-5

- Massa cimentícia para juntas de pastilha. Várias cores disponíveis. Preços consoante as cores.
- Produto em pó, vendida em sacos de 5 Kg.
- Produto tem 1 ano de validade em armazém.



KEK-370-0009	Massa Fugabella Eco porcelana 0-5 5 kg	9,40 €
--------------	--	--------

## MASSA PARA JUNTAS EPOXY FUGALITE

- Massa cimentícia para juntas de pastilha de 2 componentes tipo epoxy. Várias cores disponíveis. Preços consoante as cores.
- Produto de 2 componentes, vendida em baldes de 1,5 Kg. Cor branca disponível em baldes de 3 Kg.
- Produto tem 2 anos de validade em armazém.



KEK-370-0010	Massa p/ Epoxy Fugalite Bio branco 3 kg	51,00 €
--------------	---	---------

## FUGA WASH / FUGA SHOCK / FUGA SOAP

### Produtos de limpeza para massa de juntas FUGALITE

#### FUGA WASH

##### Detergente eco-compatível para a aditivação da água de limpeza do Fugalite®.

Concentrado, de base aquosa, isento de solventes, respeita o ambiente e a saúde dos aplicadores.

O Fuga-Wash Eco, usado como aditivo na água de lavagem, desenvolve uma ação detergente específica sem atacar as superfícies de cerâmica, grés porcelânico e pedras naturais.

- Facilita a limpeza dos revestimentos
- Mantém a esponja mais limpa
- Limpa eficazmente sem necessidade de enxaguamento
- Melhora o acabamento superficial do betume
- Adequado para todas as superfícies.

#### FUGA SHOCK

##### Agente de limpeza eco-compatível pronto a usar para a remoção de resíduos e manchas de resinas epoxídicas.

O Fuga-Shock Eco desenvolve uma ação detergente específica para a remoção de resíduos e manchas de superfícies em cerâmica, grés porcelânico e pastilha de vidro.

- Pavimentos e paredes
- Adequado para materiais compactos e porosos.

#### FUGA SOAP

##### Detergente eco-compatível para a limpeza de manchas de Fugalite®.

Concentrado, de base aquosa, respeita o ambiente e a saúde dos aplicadores.

O Fuga-Soap Eco desenvolve uma ação detergente específica tanto na limpeza após a colocação como na manutenção habitual de superfícies em cerâmica, grés porcelânico e pedras naturais.

- Pavimentos e paredes
- Diluível com água em todas as relações
- Adequado para materiais compactos e porosos
- Adequado para mármore sensíveis
- Ideal também para ambientes interiores.



3



2



1

Nº	REFª	DESCRIÇÃO	QTD. (L)	PVP (€)
1	KEK-370-0020	Produto limpeza Fuga-Wash Eco 1,5 l	1,5	7,30
2	KEK-370-0021	Produto limpeza Fuga-Shock Eco 1 l	1,5	20,30
3	KEK-370-0022	Produto limpeza Fuga-Soap Eco 1 l	1,5	20,30

## COLOCAÇÃO NAS PAREDES

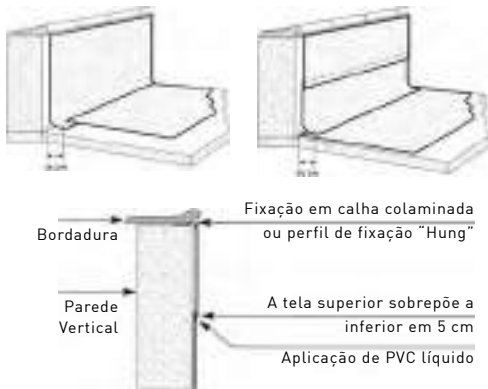

## COLOCAÇÃO NO FUNDO

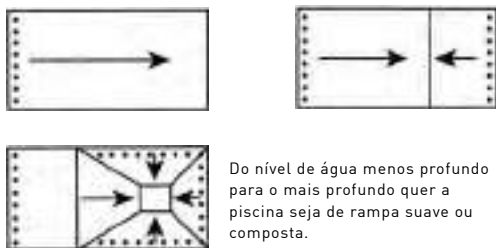

## EXECUÇÃO DOS ÂNGULOS VERTICAIS

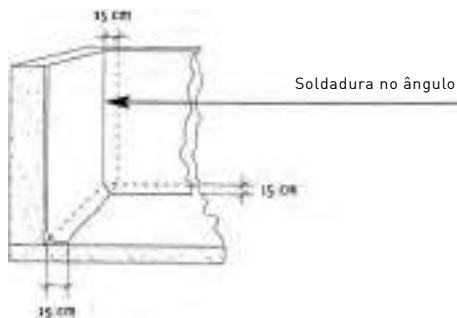

## UNIÃO/MONTAGEM DAS PAREDES E FUNDO

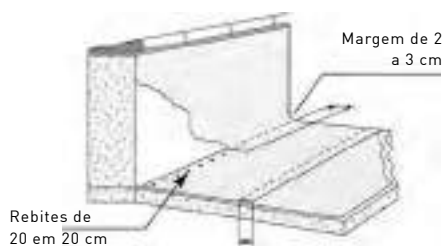

## MÉTODOS DE FIXAÇÃO

### Perfil de Fixação Hung sob a Bordadura

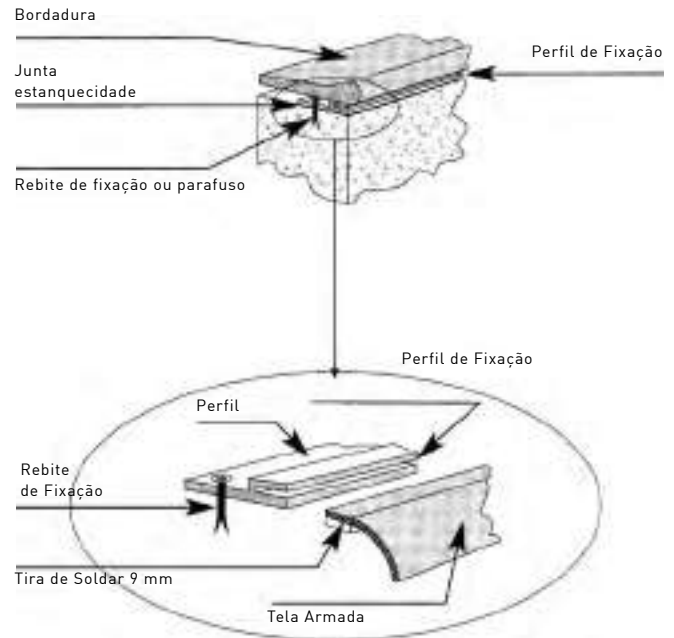

### Fixação sob o Nível

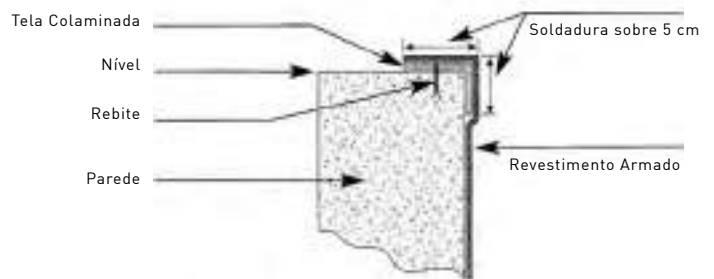

### Fixação na Parede Vertical - renovação

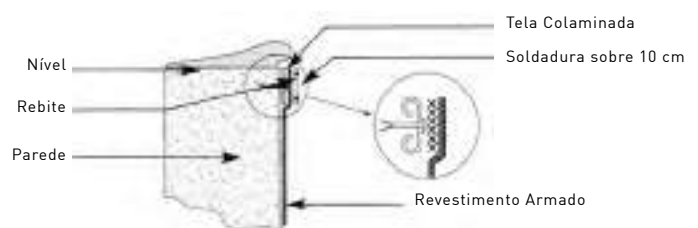



CONETIVIDADE

# CONETIVIDADE

PISCINA AUTOMATIZADA  
FILTRAÇÃO  
TRATAMENTO DE ÁGUA  
CLIMATIZAÇÃO  
COBERTURAS AUTOMÁTICAS  
LIMPEZA  
WELLNESS



## O QUE É UMA PISCINA/EQUIPAMENTO CONETADO?

É uma instalação que fornece dados disponíveis de um local técnico ou de uma piscina, diretamente num aparelho ligado à internet, em tempo real.

### PARA O UTILIZADOR

- Possibilidade de modificar certos parâmetros de gestão, sendo a temperatura, a colocação em marcha de um ou outro equipamento que possibilite a utilização de uma piscina, spa ou de uma sauna.
- As notificações permitem antecipar certas intervenções ou até mesmo evitá-las, por exemplo com previsões meteorológicas, leitura do pH, etc..
- O conforto de possuir um “olhar” sobre a piscina, estando confortavelmente instalado em casa ou longe desta, é um fator tranquilizante.
- A automação de tarefas regulares.

### PARA O PROFISSIONAL

- Uma nova visão sobre o seu leque de piscinas permite manter contacto com todas as suas instalações “conetadas”: uma oportunidade para uma comunicação mais voltada para os seus clientes, logo mais eficaz.
- Permite planificar certas intervenções de rotina ou prevenir uma falha.
- Permite o diagnóstico à distância de certas avarias e assim evitar várias deslocações, descobrir quais as peças necessárias a levar ou julgar o grau de urgência da intervenção.
- Fornece dados históricos e assim é possível acompanhar o funcionamento e leituras de parâmetros para melhor escolher as ações a tomar.

## PEQUENO GLOSSÁRIO

### 3G/4G

O 3G quer dizer “3ª geração” que permite ao telefone móvel ter um mais alto débito de transmissão e de compatibilidade mundial.  
O 4G (4ª geração) é uma evolução do 3G.

### ANDROID

O Android é um sistema operativo móvel criado pela Google. Este sistema equipa a maioria dos telefones portáteis atuais (smartphones). O Android é utilizado também na grande maioria de ecrãs táteis (tablets).

### AMPLIFICADOR WI-FI

O amplificador Wi-Fi designa um aparelho que aumenta a potência de um sinal. Este permite estender a cobertura da internet sem que seja necessário passar cabos.

### APP STORE

A App Store é uma loja de aplicativos distribuída pela Apple em dispositivos móveis executando iOS (iPod touch, iPhone e iPad) desde 11 de julho de 2008, com iPhone OS 2.0 e computadores Apple executando Mac OS X desde 6 de janeiro de 2011.

### APLICAÇÃO

Uma aplicação, um aplicativo ou até uma app, é um programa (ou conjunto lógico) diretamente utilizado para realizar uma tarefa ou um conjunto de tarefas elementares de um mesmo domínio ou que forme um todo.

## PEQUENO GLOSSÁRIO

### BLUETOOTH

Bluetooth é uma tecnologia de origem escandinava que permite a diferentes aparelhos de comunicar entre si.

Estes aparelhos podem ser de marcas ou de utilização diferentes. O seu objetivo é o de simplificar as ligações entre aparelhos eletrónicos e suprimir ligações por fio. O alcance médio está entre os 10 e 20 metros.

### CLOUD

O termo Cloud (nuvem em Inglês), cobre todas as soluções de armazenamento remoto. Claramente, os seus dados, em vez de serem armazenados nos discos rígidos ou memórias, estão disponíveis em servidores remotos e acessíveis via Internet. Desta forma utiliza recursos do computador sem possuí-los.

### CPL

Significa “Correntes de operação em linha” e permite que se ligue à Internet usando a rede elétrica existente. Consiste em separar os sinais de baixa frequência (corrente alternada) e as ondas de alta frequência nas quais os dados digitais transitam.

### DOMÓTICA

Domótica é o conjunto de técnicas de eletrónica, física de construção, automação, computação e telecomunicações utilizadas em edifícios, mais ou menos “interoperáveis” e permitindo o controlo centralizado de diferentes sistemas da casa (aquecimento, persianas, porta da garagem, portão de entrada, tomadas elétricas, etc.). A automação residencial visa fornecer soluções técnicas para atender às necessidades de conforto (controlo de energia, otimização de iluminação e aquecimento), segurança (alarme) e comunicação (controlos remotos, sinais visuais ou sonoros, etc.).

### GOOGLE PLAY

O Google Play é uma loja de aplicativos criada pelo Google em 2012, agrupando vários serviços (Android Market, Google Movies, Google eBookstore e Google Music).

### IOT (INTERNET OF THINGS)

A Internet das Coisas caracteriza objetos físicos conetados com sua própria identidade digital e capazes de se comunicar um com o outro. Essa rede cria uma ponte entre o mundo físico e o mundo virtual.

Do ponto de vista técnico, a IoT consiste na identificação digital direta e padronizada (endereço IP, protocolos SMTP, http ...) um objeto físico através de um sistema de comunicação sem fio (bluetooth ou Wi-Fi).

### PORTA RJ45

Esse é o nome comum do conector modular 8P8C (8 posições e 8 contatos elétricos) usado para conexões Ethernet.

### REPETIDOR WI-FI

O repetidor sem fios é usado para reproduzir uma rede Wi-Fi. Se a rede tiver um limite de 10 metros, o repetidor permitirá que repita esta mesma distância de 10 metros. Assim, graças a este dispositivo, pode ter a ligação a 20 metros de distância, em vez de 10 metros com a mesma conexão. É como ter duas caixas.

### WI-FI

O termo “Wi-Fi” sugere a contração de “Fidelidade sem fio”, por analogia com o termo “Hi-Fi” para “Alta fidelidade”. Inscrito no INPI em 2010, o Wi-Fi é um conjunto de protocolos de comunicação sem fio.

O alcance é geralmente de 30 a 70 m, dependendo dos diferentes obstáculos a atravessar.



CAPÍTULO	PRODUTO	FABRICANTE	APLICAÇÃO INTERFACE WEB	Nº PÁG
PISCINA CONETADA	Quadro Meteor + display Zenit		Meteor	287
PISCINA CONETADA	Hydrapool		Hydrapool	288
PISCINA CONETADA	Maestro		App: Maestro www.domotique-piscine.eu	289
PISCINA CONETADA	PoolCop Genesis		www.poolcopilot.com	290
PISCINA CONETADA	PoolCop Evolution		www.poolcopilot.com	291
TRATAMENTO DE ÁGUA	Poolwatch		Hayward Poolwatch	293
TRATAMENTO DE ÁGUA	Turboxy Duo pH Cl T° Web		www.avadyconnect.com	294
TRATAMENTO DE ÁGUA	PANTurboxy Duo		www.avadyconnect.com	294
TRATAMENTO DE ÁGUA	PANpilot S20		www.avadyconnect.com	294
FILTRAÇÃO	Silensor Pro VSD Silensor Pro Premium		Davey Pool Control	295
MATERIAL DE ENCASTRAR	Brio Will		Will	296
CLIMATIZAÇÃO	Energyline Pro Inverter		Smart Temp Inverter	298
CLIMATIZAÇÃO	K-PAC Full inverter		Smart Temp Inverter	298
CLIMATIZAÇÃO	GardenPac Invertech Full Inverter R32, AQUAX, Vertical Full Inverter		SmarterPool	299
COBERTURAS AUTOMÁTICAS	Open Aero, ImmAx, ImmBox, Diver		Open Aero	300
MATERIAL DE LIMPEZA	Zenit 20, 30 e 60		MyDolphinPlus	301
MATERIAL DE LIMPEZA	Aquavac 65		Aquavac Connect	302
WELLNESS	Spas Wellis*		inTouch2	303

# QUADRO ELÉTRICO METEOR



## Multifunções e conectado

Optar por um quadro Meteor, é decidir passar menos tempo quotidiano no local técnico e aproveitar mais a sua piscina. Com este quadro multifunções, você decide antecipadamente quando vai funcionar a sua bomba de filtração, os projetores, o tratamento de água, etc. O Meteor adapta o seu desempenho em função do que você definiu. O quadro Meteor centraliza as informações da piscina e oferece um controlo completo diretamente no seu telefone graças à aplicação à aplicação bluetooth® (em opção). Só disponível em 230 V monofásico Para bombas de 500 W a 1500 W (1/3 cv a 2 cv) Duas versões de transformador: 100 VA standard ou 300 VA sob pedido.

- Gestão da filtração adaptada à temperatura da água
- Alimentação 12 V para projetores e comandados por telecomando via rádio
- Tomada 230 V com possibilidade encravamento à filtração
- Saída auxiliar programável para bomba supressora ou outro aparelho
- Proteção anti gelo: medida feita por sonda de temperatura fornecida
- Controlo à distância por smartphone Opção necessária (Wi-Fi ou bluetooth®)
- Regulação do nível de água em opção: piscina de tanque compensação ou de skimmer.
- Com entrada BNC para sonda Redox - poderá definir set point Mv para controlo de eletrólise.



Termo-regulável

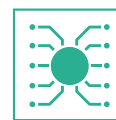

Multifunções



**APP: Meteor2**  
Aplicação gratuita

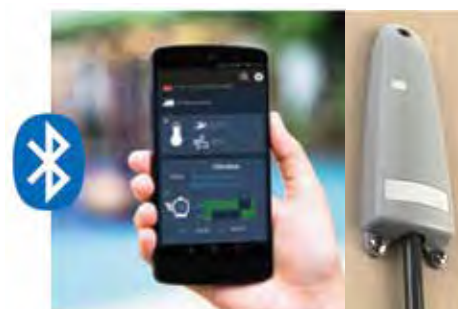

Aplicação smartphone como opção só com Antena Wi-Fi e bluetooth



Quadro de proteção diferencial 30mA + disjuntor C16A  
Obrigatório para proteção do quadro Meteor



Kit regulação de nível em skimmer



Kit regulação de nível em tanque compensação

REF. <sup>a</sup>	DESCRIÇÃO	PVP (€)
CCE-570-0389	Quadro Meteor II - 100 (V2)	582,40
CCE-570-0417	Caixa Diferencial 30 ma Meteor 2xc16	121,40
CCE-570-0493	Antena 6 m Meteor Wi-Fi e bluetooth	141,60
CCE-570-0275	Kit Nível Skimmer Meteor	270,70
CCE-570-0402	Kit Nível Tanque Meteor	366,70

## SOLUÇÃO COMPLETA PARA CONTROLO DA PISCINA À DISTÂNCIA HYDRAPPOOL



Composto por:

- Quadro elétrico Hydrapool
- Caixa de ligações Hydrapool
- Sondas temperatura Ar e água
- Sonda de pressão
- Acesso às diferentes funções, servidor, ligação remota.



### Benefícios :

- Controla todos os equipamentos sem necessidade de compatibilidade
- Todos os controlos também na caixa em caso de falha de Wi-Fi
- Acesso para utilizador e para profissionais
- Acessível em qualquer parte e em qualquer hora em tempo real
- Sem necessidade de estar no local
- Alertas em caso de eventos (falta de líquido pH, risco de gelo, filtro colmatado, etc..)
- Os kits de injeção são para pH ou cloro líquido e incluem: sonda de nível, Sucção, Injetor, Tomada Carga e 4ml de Tubo Cristal.



**APP: Hydrapool**  
Aplicação gratuita



REF. <sup>a</sup>	DESCRIÇÃO	PVP (€)
ACS-450-0008	Hydrapool Conjunto Controlo Piscina	1.164,80
ACS-450-0009	Kit Sonda de pH e Soluções Hydrapool	124,80
ACS-450-0010	Kit Sonda ORP e Soluções Hydrapool	166,40
ACS-450-0011	Kit Injeção e Sucção Hydrapool	104,00
ACS-450-0012	Bomba Doseadora para pH ou Cloro	114,40
ACS-570-0004	Quadro Elétrico Base Proteção: Hydrapool + 100 Va	145,60
ACS-570-0005	Quadro Elétrico de Proteção dos Elementos: Hydrapool + 100 Va + pH + Cloro	166,40
ACS-570-0006	Quadro de Proteção dos Elementos: Hydrapool + 100 Va + pH + Cloro + Aquecimento + Cobertura + Tomada + Interruptor Diferencial 30 ma	358,80

## MAESTRO - AUTOMATAÇÃO E REGULAÇÃO



Descarregue  
agora a aplicação  
**PIPCANNER**

**APP: Maestro Pool**  
Aplicação gratuita



ÁREA DE ATUAÇÃO	FUNCIONALIDADE
<b>Filtração</b>	Controlo da Filtração
<b>Termo regulação</b>	Adapta a duração da filtração consoante a temperatura da água ou a posição da cobertura.
<b>Controlo sobre IntelliFlo</b>	Gestão inteligente da bomba IntelliFlo VSD2/VSF.
<b>Bombas de velocidade variável</b>	Controlo sobre bombas de velocidade variável
<b>Up-dates de VS</b>	Sistema pode ser atualizado para controlo de bombas velocidade variável.
<b>Anti-Gelo</b>	Sistema económico de anti-gelo.
<b>Contra-lavagem do filtro</b>	Lavagens programadas e controladas se com opção válvula automática Pentair ProValve.
<b>Aquecimento</b>	Controlo do sistema de aquecimento (Bomba de calor, resistência, caldeira) com prioridade solar se instalado e disponível.
<b>Controlo de iluminação</b>	Controlo do sistema de iluminação, seleção de cores fixas ou de programas se instaladas luzes IntelliBrite.
<b>Alimentação de iluminação</b>	Saída 12 V em 100 W ou 300 W dependendo do modelo.
<b>Controlo coberta automática</b>	Deteta a posição da cobertura para se adaptar a filtração, aquecimento e iluminação.
<b>Ligações</b>	1 saída de contacto auxiliar Opção até 6 entradas de sinal e 4 saídas para aparelhos
<b>Temperatura da água</b>	Mostra a temperatura da água.
<b>Salinidade</b>	Mostra o nível de sal em gr/l (com eletrólise) ou condutividade em $\mu\text{S}$ (sem eletrólise).
<b>Eletrólise</b>	Controla uma eletrólise (fornecido em separado) através de regulação ORP.
<b>Controlo do pH</b>	Mostra o valor de pH e ajuste possível do set point no display ou remotamente.
<b>Controlo ORP</b>	Mostra o valor ORP em mVe ajuste possível do set point no display ou remotamente.
<b>Controlo amperimétrico CL</b>	Mostra o valor de cloro ativo e livre em mg/l (ppm) ajuste possível do set point no display ou remotamente.
<b>Alarmes</b>	Será informado em tempo real das condições da sua piscina e dos equipamentos.
<b>Manutenção remota</b>	Os profissionais de piscina podem remotamente monitorizar a piscina e realizar algumas manutenções via computador, smartphone ou tablet.
<b>Vários níveis de utilizador</b>	Diferentes tipos de contas para utilizador, proprietário ou profissional para clara e segura utilização.
<b>Relatórios</b>	Relatório automático da qualidade da água .

PAC-300-0722 Kit Maestro Controlo de Piscina

2.301,50 €

## POOLCOP GENESIS

**Porquê o PoolCop Genesis?**

A sua piscina está ótima hoje, estará ainda melhor amanhã.

PoolCop "aprende" a melhorar o desempenho da piscina, a reduzir o consumo e a eliminar o desperdício. As tecnologias de ponta, as inovações revolucionárias e a plataforma de nuvem de big data trazem uma nova dimensão às piscinas.

Inteligente, moderno e amigo do ambiente, o PoolCop transforma a sua piscina e a sua experiência de natação. PoolCop Genesis para todas as piscinas e compatível para todos os caudais de filtração.

**Composto por:**

- Quadro elétrico DDU Genesis entrada RJ45
- Célula em T para sondas
- Sondas temperatura ar e água
- Sonda de pressão
- Sonda de pH+ORP vendida em separado, tem de escolher qual o tratamento, se com eletrólise ou com cloro
- Acesso às diferentes funções, servidor, ligação remota.

**Benefícios:**

- Controlo da filtração, alerta se a limpeza do filtro for necessária
- Controlo de reabastecimento de água e deteção de fugas por estatística de enchimentos
- Controlo químico da água (pH e ORP) com algoritmos de aprendizagem avançados
- Controlo de relé inteligente de todos os recursos (iluminação, temperatura, limpeza, etc.)
- Adapta-se ao uso da piscina e às estações
- Monitoramento e controlo via dispositivos web 24/7/365.

**8 relés - 1 bomba, 1 pH, 6 disponíveis  
2 entradas livres de potencial**

**Opções de:**

- Kits sondas regulação de nível
- Extensão 8 extra relés
- Sondas de nível de produto a dosar



Adapta-se a qualquer piscina já construída ou numa nova instalação.

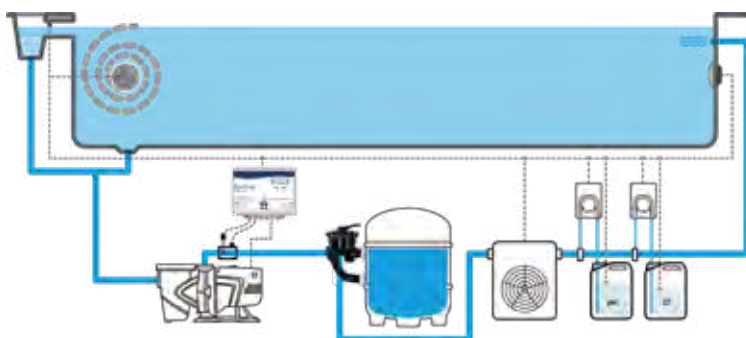

REF. <sup>a</sup>	DESCRIÇÃO	PVP (€)
PCF-060-0117	PoolCop Genesis Controlo de Piscina	2.069,60
PCF-060-0115	Sonda de pH + Orp (Cloro) Genesis	442,00
PCF-060-0116	Sonda de pH + Orp (Eletrólise) Genesis	442,00
PCF-060-0091	Módulo Xm8 PoolCop 8 Relés	428,50
PCF-060-0049	Kit Nível Tanque PoolCop	309,90
PCF-060-0070	Kit Nível Skimmer PoolCop	309,90

## POOLCOP EVOLUTION



Uma piscina conetada,  
sem problemas, com baixo  
consumo, cristalina e linda  
durante todo o ano.

[www.poolcop.com](http://www.poolcop.com)



> Excelentes benefícios para o cliente



- Poupe energia, água e químicos
- Proteja a sua saúde, cuide do planeta
- Desfrute do seu tempo livre

> Excelentes argumentos para o profissional

- Supervisar em tempo real
- Controlar as piscinas e gerir equipas
- Adicionar valor, melhor serviço

### Vantagens

- Adapta-se a qualquer filtro de 1 1/2" ou 2".
- Controla equipamentos existentes.
- Fácil de instalar!

> Nível de urgência



### ETAPA 1: Selecionar o PoolCop PoolCop "A piscina em piloto automático"

Todas as funcionalidades para um conforto máximo

REF. <sup>a</sup>	DESCRIÇÃO	PVP (€)
PCF-060-0089	PoolCop Evolution 1 1/2"	2.912,00
PCF-060-0090	PoolCop Evolution 2"	3.244,80



PoolCop

### ETAPA 2: Selecionar um kit de ligação

Kit de ligações para adaptar o PoolCop a um filtro existente ou a um filtro novo.

REF. <sup>a</sup>	DESCRIÇÃO	PVP (€)
PCF-060-0018	Kit de Ligação para Filtro Hayward 1,5"	71,20
PCF-060-0019	Kit de Ligação para Filtro Hayward 2"	132,60
PCF-060-0020	Kit de Ligação para Filtro Pentair 1,5"	159,10
PCF-060-0021	Kit de Ligação para Filtro Pentair 2"	176,30
PCF-060-0030	Kit de Ligação para Filtro Superpool II 1,5"	110,20
PCF-060-0031	Kit de Ligação para Filtro Superpool II 2"	110,20
PCF-060-0022	Kit de Ligação para Filtro Astral, Certikin 1,5"	72,80
PCF-060-0023	Kit de Ligação para Filtro Astral, Certikin 2"	105,00



Kits de ligação

Nota: para filtros Superpool não é necessário kit de ligação.

### ETAPA 3: Gestão do nível de água

Para gerir o nível de água automaticamente, em tanque de compensação ou skimmer.

REF. <sup>a</sup>	DESCRIÇÃO	PVP (€)
PCF-060-0049	Sondas de Nível para Tanque de Compensação	309,90
PCF-060-0070	Sonda de Nível para Skimmer	309,90

Para gerir o nível de água automaticamente, em tanque de compensação ou skimmer.



Kit de 4 sondas para tanque de compensação



Sonda de nível para skimmer



Sonda de nível para skimmer

### ETAPA 4: Controlo de pH e desinfeção

Mede e controla o pH e o ORP (cloro, eletrólise, etc.)

REF. <sup>a</sup>	DESCRIÇÃO	PVP (€)
PCF-060-0079	Sonda de pH + ORP (cloro)	208,00
PCF-060-0080	Sonda pH + ORP (electrólise)	208,00

### ETAPA 5: Opcionais

POWERLINE - Permite a conexão com o router de internet por meio da rede elétrica local, não precisa puxar um cabo RJ45.

XM8 - Modulo com 8 relés extras. Permite adicionar mais equipamentos.

ELETROVÁLVULA DE SEGURANÇA para esgoto 24 VAC.

REF. <sup>a</sup>	DESCRIÇÃO	PVP (€)
PCF-061-0027	Adaptadores CPL	165,90
PCF-060-0091	Modulo XM8 - 8 Relés	428,50
PCF-060-0087	Válvula de Esgoto 24 V	319,80
PCF-060-0088	Sonda de Temperatura de Ar	38,50



CPL

XM8

Eletroválvula

### MANUTENÇÃO ANUAL: Prepare a sua intervenção

REF. <sup>a</sup>	DESCRIÇÃO	PVP (€)
PCF-061-0001	Bateria 12 V SLA	46,30
PCF-061-0029	Difusor PCF 1,5" Completo	90,00
PCF-061-0030	Difusor PCF 2" Completo	121,20

## POOLWATCH



### Vantagens do utilizador:

- Visualizar, vigiar e comandar à distância a sua eletrólise assim como o pH (opcional Redox) e ainda existem outros contatos disponíveis para outros equipamentos (ex. luz jardim, robô de limpeza, etc..)

### Vantagens para o profissional

- Diagnóstico de erros à distância
- Evita deslocações inúteis
- Acesso a parâmetros de funcionamento e modificação de alguns se necessário
- Mostra todos os códigos de erros e seus significados
- Histórico de parâmetros da água (Temp. pH, redox)

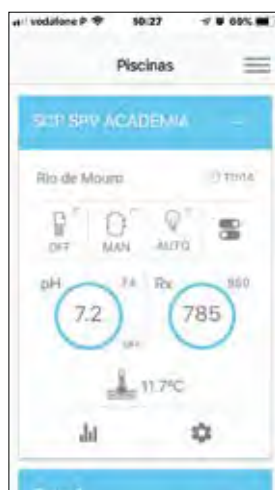
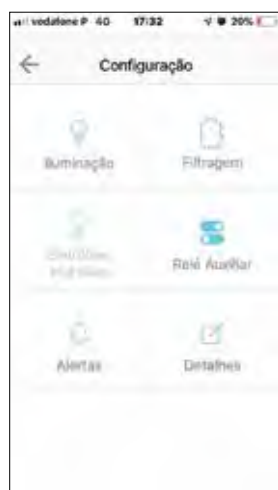

**APP: Hayward Poolwatch**  
Aplicação gratuita

### Compatível com:

Aparelhos de eletrólise AQUARITE PLUS e AQUARITE ADVANCED.

### Especificações técnicas:

Necessita iOS 7.1 (ou superior) e Android 4.3 (ou superior)



## INTERFACE WEB AVADYCONNECT

[www.avadyconnect.com](http://www.avadyconnect.com)

Disponível em 8 idiomas, a página internet "AvadyConnect", permite ao utilizador o reconhecimento, em tempo real, de maneira precisa a atividade global da água da sua piscina. Graças a este sistema fiável e inteligente, os parâmetros de valor consigna podem ser alterados à distância e o produto pode ser injetado na água para manter o seu equilíbrio.



**Basta um olhar!**  
Parâmetros em verde = banho sereno

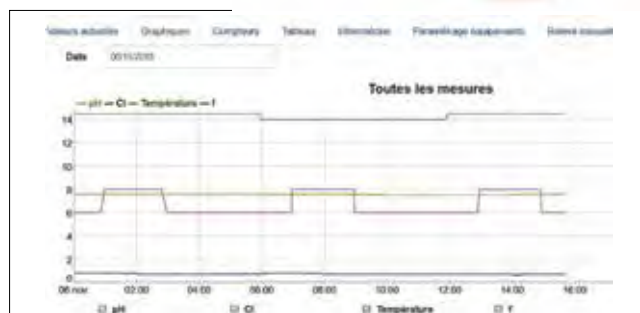

Consulta dos registros de medição manual e histórico das intervenções realizadas (12 meses).

Listagem do seu parque de piscinas

### Controlo e alteração à distância:

- Da qualidade da água, pH e cloro
- Da temperatura
- Da iluminação
- Do baixo nível de produtos de tratamento
- Do funcionamento da bomba de filtração
- Do estado dos equipamentos: cobertura, etc.
- Alerta por e-mail, conselhos, etc.



### Vantagens para o profissional:

- Proativo: estudo dos parâmetros e histórico, para detecção de eventuais desvios e para ações corretivas por antecipação à descoberta pelo cliente.
- Fidelização de clientes: transparência, relação de confiança instaurada, vendas adicionais...

### Compatível com os seguintes produtos AVADY POOL:

- Physico pH Clm
- Physico pH Turboxy
- Panduo pH Clm
- Physico pH Rx
- Panpilot pH Rx S20
- Turboxy Duo pH/Rx
- Propilot pH Rx

Faça o teste do interface em demonstração no site [www.avadyconnect.com](http://www.avadyconnect.com), utilize a palavra passe "demo".

## DAVEY POOL CONTROL



Aplicação gratuita para smartphone



**APP: Davey**  
Aplicação gratuita

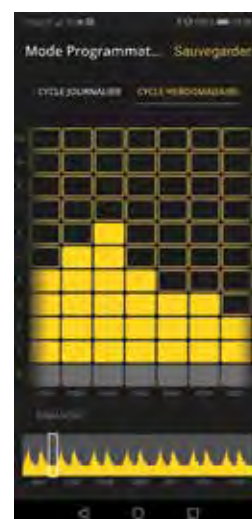

### Vantagens para utilizadores:

**Permite programar, controlar e supervisionar o estado das bombas de filtração VSD Silensor Pro e Silensor Pro Premium**

- Gestão da bomba em modo manual ou programado: o utilizador pode modificar os ciclos de filtração em função do tempo, da frequência da sua piscina ou até da utilização de um robô de limpeza.
- Possibilidade de programação semanal ou diária dos ciclos de filtração.
- Possibilidade de restringir as velocidades de contra lavagem, arranque e operação para ajustar a velocidade máxima da bomba ao tamanho do filtro.
- A aplicação envia alertas ao utilizador em caso de problemas de funcionamento.
- Pode limitar um máximo de caudal (depois no regulador não conseguirão ultrapassar essa velocidade).
- Pode escolher a visualização do caudal entre m<sup>3</sup>/h, l/min ou gal/min.

### Utilização com:

Bomba Silensor VSD 18 m<sup>3</sup>/h e Bomba Silensor Pro Premium VSD

### Especificações técnicas:

Aplicação Davey Pool Control para smartphone, disponível para Android e em versão 9.0 a descarregar em Google Play e App Store.

## CONTROLADOR BRIO



Controlador Wi Fi compatível com Alexa® da Amazon®



**APP: Brio Will**  
Aplicação gratuita

### Porquê continuar a comandar as luzes da sua piscina por telecomando quando o pode fazer com a sua voz?

Com o BRiO WiL, controlo os seus projetores através dos assistentes vocais como Alexa®. Escolha uma cor, crie uma luminosidade ou selecione uma sequência luminosa só com a sua voz!

O controlador pode igualmente ser controlado a partir de uma aplicação smartphone, com ligação Wi-Fi dedicada ligada à sua rede local ou em bluetooth®.

- 12 cores fixas e o branco frio ou o branco quente
- 7 sequências luminosas com seleção de velocidade (3 níveis)
- Com ligação Wi-Fi pode controlar as luzes de qualquer parte de sua casa
- Pannel elegante e intuitivo com um simples botão de controlo
- Smart home: compatível com sistema Alexa® da Amazon®

### SUBSTITUI O BRIO RC+ BT: PF10R08E



Ilumina a piscina em verde!



Parametriza a luz a 50%.  
Apaga a piscina dentro de 2 horas.



Alexa®  
Smart Home



Ilumina a piscina em azul!

## CONTROLADOR DE LEDS - BLUESWIM

### Controlador bluetooth da lâmpadas Weltico

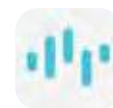

**APP: Smarter Pool**  
Aplicação gratuita

#### Retire o máximo prazer do controlo da iluminação da sua piscina

- Na mesma aplicação pode controlar luzes brancas e luzes RGB.
- Pode aumentar ou diminuir a intensidade da iluminação.
- Pode escolher as horas e os dias da semana que pretende iluminação e de que cor a pretende.
- Pode escolher os programas de jogos de cores a "rodar" e a que velocidade
- Pode escolher a sua cor entre milhões de disponíveis no disco multicolor
- Fácil e intuitivo



Caixa de ligação dos projetores e receptor Bluetooth



#### Compatível com:

As lâmpadas LED da Weltico com indicação reguláveis (Projetor Design Superpool e LED Design, lâmpadas LED Design Power).

#### Especificações técnicas:

Necessita iOS 7.1 (ou superior) e Android 4.3 (ou superior)

# SMART TEMP 2 / SMART TEMP INVERTER

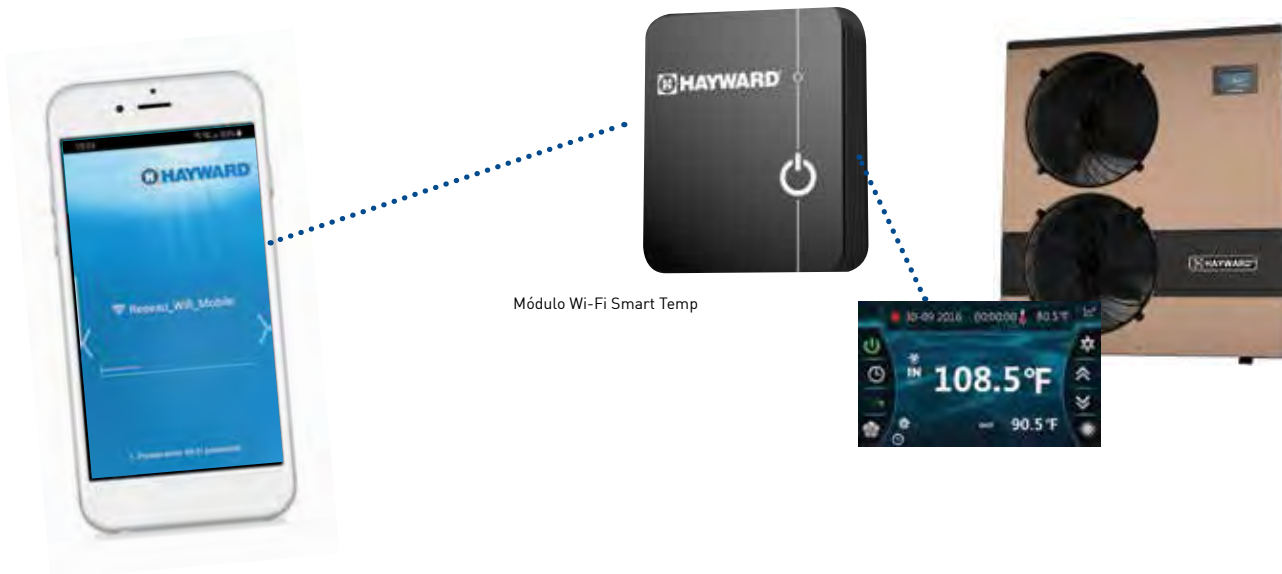

Módulo Wi-Fi Smart Temp

### Vantagens do utilizador:

- Visualizar, vigiar e comandar à distância a sua bomba de calor (temperatura, diferencial de aquecimento, modo, ligar/desligar, temporizador)

### Vantagens para o profissional

- Diagnóstico de erros à distância
- Evita deslocações inúteis
- Acesso a parâmetros de funcionamento e modificação de alguns se necessário
- Mostra todos os códigos de erros e seus significados

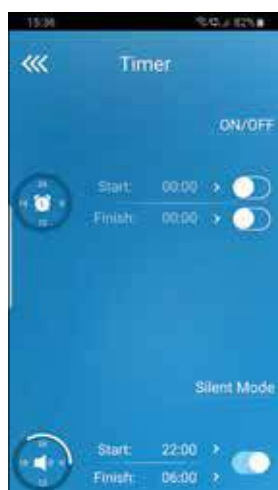
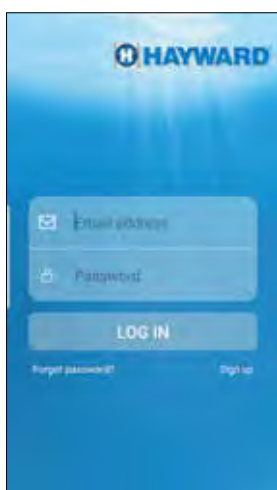

**APP: SmartTemp Inverter**  
Aplicação gratuita

### Compatível com:

As bombas de calor Energyline Pro inverter e K-PAC inverter

### Especificações técnicas:

Necessita iOS 7.1 (ou superior) e Android 4.3 (ou superior)

AQUA X FULL-INVERTER

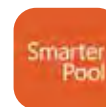

**APP: Smarter Pool**  
Aplicação gratuita



**Vantagens do utilizador:**

- A SmarterPool permite configurar as bombas de calor GardenPac Full Inverter assim como comandar à distância o ligar/desligar, alterar a temperatura desejada, função aquecimento e também receber alertas de erros ou diagnóstico e saber a que temperatura está a água da piscina.

**Vantagens para o profissional**

- Diagnóstico de erros à distância
- Evita deslocações inúteis
- Acesso a parâmetros de funcionamento e modificação de alguns se necessário
- Mostra todos os códigos de erros e seus significados
- Histórico de parâmetros da água (Temp. pH, redox)



- Indicação da condição do aquecimento/resfriamento
- Percentagem de capacidade de aquecimento
- A temperatura atual da água da piscina
- Temperatura selecionada
- Selecione função de aquecimento / arrefecimento
- Temporizador
- Selecione o modo Smart / Silence
- On/Off

**Compatível com as bombas de calor:**

AquaX, GardenPac Full Inverter, GardenPac Invertech ventilação vertical e Aqua-Inverter comercial Garden Pac

**Especificações técnicas:**

Aplicação SmarterPool necessita iOS 8.0 (ou superior) e Android 4.1 (ou superior)

## APLICAÇÃO AERO



Graças à aplicação AERO, controlo abertura e o fecho da cobertura por smartphone.

- Mantendo a conformidade com a norma de segurança NF P90-308.
- Download gratuito na Play Store e na App Store.
- O controlo manual mantém-se possível graças ao comutador de chave integrado na nova caixa com ligação bluetooth.

### Especificações técnicas

Necessita iOS 7.1 (ou superior) ou Android 4.3 (ou superior)



No modelo Open Aero a aplicação comanda a abertura/fecho da cobertura e ainda controla a iluminação ambiente LED dos postes.

Nos modelos Imm'Ax, Imm'Box e Diver a aplicação só vai comandar a abertura/fecho da cobertura.



ABERTURA/FECHO



LUMINOSIDADE



**APP: Aero XP**  
Aplicação gratuita

## APLICAÇÃO MYDOLPHIN™ PLUS



### Vantagens do utilizador

O aplicativo MyDolphin™ Plus permite registar o seu Dolphin em linha e assim pode controlá-lo à distância: ativar os diferentes programas de limpeza e o cronómetro semanal, gerir o tempo de cada ciclo, planear atraso de início de ciclo, e até utilizar o telecomando manual de direção, receber notificações.



**APP: Mydolphin™ plus**  
Aplicação gratuita

### Vantagens do profissional

Com uma interface intuitiva, permite que revendedores e técnicos possam fazer diagnósticos remotos rápidos - economizando horas ou até dias de espera dos clientes antes que o Dolphin retorne para limpar a piscina. Pode ser usado para localizar o parque vendido e sua antiguidade.

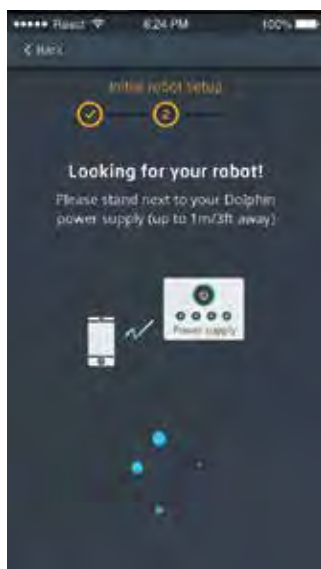

### Compatível com:

Robô Dolphin Zenit 20/30/60 e Robô Z3i

### Especificações técnicas

A aplicação funciona com a caixa IOT posicionada no carrinho de transporte incluído no Zenit 60. Necessita iOS10 (ou superior) ou Android 5.0 (ou superior).



## APLICAÇÃO AQUAVAC CONNECT



### Vantagens do utilizador

O aplicativo Aquavac Connect permite ligar-se ao seu robô Aquavac série 6 e assim pode controlá-lo à distância: ativar os diferentes programas de limpeza e o cronómetro semanal, gerir o tempo de cada ciclo, planejar atraso de início de ciclo, e até utilizar o telecomando manual de direção, receber notificações. estando perto da fonte de alimentação através de linha direta ou mesmo muito longe da mesma depois de ter ativado o seu registo Wi-Fi à rede de sua casa. Permite controlar a iluminação e jogos de cores LEDs no robô e assim iluminar a piscina quando da limpeza.



**APP: Aquavac Connect**  
Aplicação gratuita



### Compatível com:

Robôs Aquavac Série 6 (versão Wi-Fi)

### Especificações técnicas

A aplicação funciona com a caixa IOT posicionada no carrinho de transporte incluído no Aquavac Série 6. Necessita iOS10 (ou superior) ou Android 5.0 (ou superior).



## APLICAÇÃO IN.TOUCH2 GECKO



### Vantagens do utilizador

Permite programar todos os elementos do seu spa: tratamento da água, temperatura, configurações, modo económico.

As notificações "push" vão mantê-lo informado sobre o estado do seu spa, mesmo que o aplicativo não esteja aberto.



**APP: In.touch 2**

Aplicação gratuita

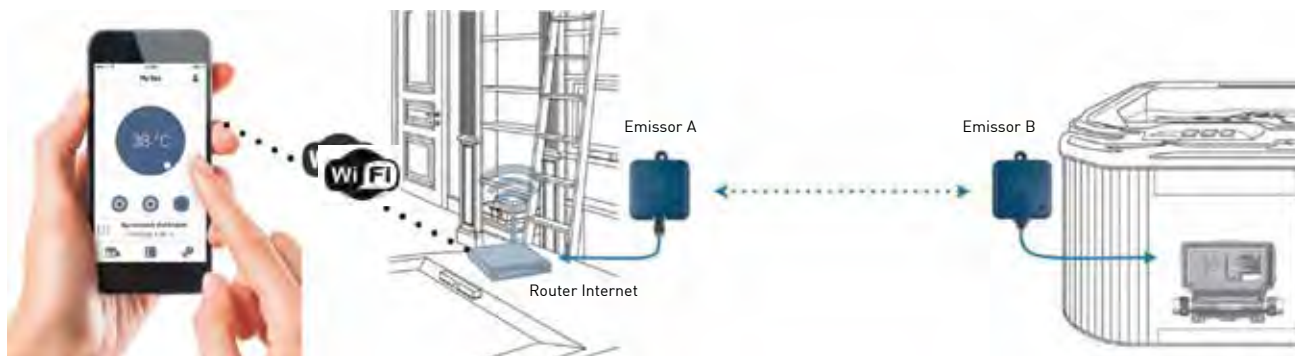

O emissor A está ligado ao seu router da Internet e o emissor B está já ligado no interior da sua spa. Os dois transmissores de RF\* já estão emparelhados, permitindo que eles se conectem automaticamente para uma comunicação perfeita entre você e seu spa.

RF\*: quase três vezes mais potente que os sinais Wi-Fi padrão.



### Compatível com:

Todas as Spas da gama Wellis com opção "smartouch"

### Especificações técnicas

Para conseguir utilizar esta aplicação é necessário que ambos os módulos A e B in.touch 2 de Gecko Alliance estejam instalados numa spa Wellis. Não existe compatibilidade com a primeira geração in.touch. Necessita iOS 8.0 (ou superior) ou Android 2.3 (ou superior).





# TRATAMENTO DE ÁGUA

MARCA ACTI - GAMA, SOFTWARE E FERRAMENTAS  
PRODUTOS QUÍMICOS ACTI  
PRODUTOS QUÍMICOS AQUAFINESSE  
ANALISADORES DE ÁGUA  
BOMBAS DOSEADORAS  
ACESSÓRIOS PARA BOMBAS DOSEADORAS  
DOSEADORES  
ELETROLISADORES DE SAL  
ACESSÓRIOS PARA ELETROLISADORES DE SAL  
TRATAMENTO UV

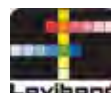



ACTI É UMA MARCA REGISTRADA EXCLUSIVAMENTE DISTRIBUIDA PELA SCP

Uma gama completa de todos os produtos base para tratamento e manutenção de piscinas ou spas.

**O SITE**  
[WWW.ACTI-CHEMICAL.COM](http://WWW.ACTI-CHEMICAL.COM)



Produtos correntes



Cloro não estabilizado



Produtos de especialidade



As diferentes finalidades dos produtos de tratamento distinguem-se pelo código de cores nos rótulos:

**Amarelo** - para o equilíbrio da água (pH, TAC, TH,...)

**Azul** - para os desinfetantes e anti-algas normais.

**Verde** - Para ações específicas (invernador, limpeza do filtro,...)

**Vermelho** - para cloro não estabilizado (hipoclorito de cálcio)

O site inclui:

- Apresentação das gamas Acti, Acti Hp e Acti Expert
- Um glossário para saber tudo sobre o tratamento da água
- Suporte de vendas da gama e suporte de informações
- Newsletter para subscrição
- Software **gratuito** de tratamento de água



**QR CODE**  
 Utilize este código para saber mais sobre a Acti.



**FERRAMENTAS DE MARKETING DISPONÍVEIS**  
**FALE COM O SEU COMERCIAL SCP**

**ACTISOFT**

Software gratuito para auxílio no tratamento da água. Descarregar para Windows e Sistema Android (apenas versão em francês disponível)

**SOFTWARE DE ANÁLISE DE ÁGUA**

O ACTI Soft permite que analise a sua água. Um diagnóstico e uma "receita" serão emitidos para saber quais os produtos ACTI utilizar. O software também lhe permite gerir várias piscinas.

**DESCARREGAR**

DISPONÍVEL NO Google Play

## SOFTWARE ACTISOFT

Analisar e interpretar os resultados obtidos numa análise à água pode ser complexo. O software ACTISOFT foi criado para auxiliar essa interpretação de uma forma Técnica mas Simples.

O tratamento dos dados obtidos na análise considera os valores obtidos e os valores ideais e propõe o tratamento adequado, tendo em consideração a dimensão, tipo de tratamento habitual, tipo de filtro e a temperatura da água.

A posologia proposta permite adicionar apenas a quantidade de produtos necessários, evitando sobrecarregar desnecessariamente a água da piscina.



O Software “arquiva” todas as análises feitas, permitindo a rastreabilidade das análises realizadas, promovendo uma melhor monitorização das mesmas ao longo do tempo.

Para maior clareza, cada produto recomendado tem ligação direta para a página Web do site [www.acti-chemical.com](http://www.acti-chemical.com), onde se encontram todas as informações sobre o mesmo.

Software para download em [www.acti-chemical.com](http://www.acti-chemical.com)



Análises disponíveis para vários sistemas de analisadores



Sistema fácil para analisadores Aquacheck

## FORMAÇÕES

CONSULTE O PROGRAMA DA ACADEMIA NO SITE DA SCP OU NESTE CATÁLOGO (PÁGS 19 A 21)



## PORQUÊ ESCOLHER ACTI?

### GAMA ALARGADA DE PRODUTOS



### FERRAMENTAS DE MARKETING



### SOFTWARE ACTI

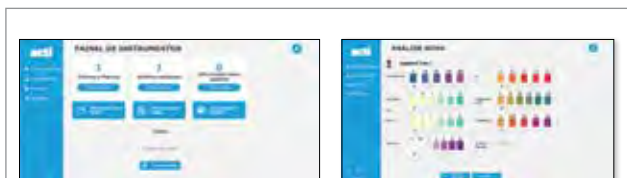

A Acti dispõe de um software gratuito, o Actisoft, como ferramenta de ajuda ao tratamento de água - versão desktop.

### O SITE



**QR CODE**  
Utilize este código para saber mais sobre a Acti.

### APLICAÇÃO ANDROID



Depois da versão desktop surge a aplicação Actisoft, em versão mobile. Descarregue para o seu smartphone!

[WWW.ACTI-CHEMICAL.COM](http://WWW.ACTI-CHEMICAL.COM)

- O site inclui:
- Apresentação das gamas Acti, Acti Hp e Acti Expert
  - Um glossário para saber tudo sobre o tratamento da água
  - Suporte de vendas da gama e suporte de informações para o particular
  - Newsletter para subscrição
  - Software gratuito de tratamento de água

### DISPLAYS



Fale com o seu comercial SCP e conheça os displays disponíveis.

Mais informação no capítulo de Marketing, pág. 558



A Academia SCP é uma entidade formadora certificada pela DGERT.

## Curso de Tratamento Químico de Água de Piscina

7 HORAS | 9H-17H



### Conteúdos

1. Introdução ao tema: equilíbrio e tratamento de água de uma piscina
2. Tratamento Físico da água de piscina
3. Tratamento Químico da água de uma piscina
4. Exercícios práticos

### Próximas datas:

- 2 de Novembro 2021 (Centro)
- 1 de Fevereiro 2022 (Sul)
- 8 de Março 2022 (Norte)

Aumente o seu conhecimento nesta área, aproveite para tirar dúvidas e torne-se um Profissional em Tratamento de Água.

## Agora em Formato e-learning

Realize os nossos cursos e workshops no conforto e segurança da sua casa através da nossa plataforma [www.scpacademia.pt](http://www.scpacademia.pt) e aprenda com o mesmo rigor e qualidade, mas ao seu ritmo!

Temos outros cursos que poderá frequentar, veja páginas 19 - 21 deste catálogo



## NOVA REGULAMENTAÇÃO SOBRE PRECURSORES DE EXPLOSIVOS

### QUE IMPACTOS?

Os produtos à base de ácido sulfúrico e peróxido de hidrogénio, considerados como precursores de explosivos, estão sujeitos a nova regulamentação para os particulares. De agora em diante, apenas pH menos com uma concentração máxima de 15% e peróxido de hidrogénio com uma concentração máxima de 12% podem ser vendidos a particulares.

Os produtos com concentrações mais elevadas serão reservados apenas para profissionais e a verificação da identidade do destinatário será exigida.

**Este novo regulamento entrará em vigor a 1 de Fevereiro de 2021.**

### A NOVA GAMA PH MENOS

#### ACTI pH MINUS 15 - 20L

RESERVADO PARA VENDA A PARTICULARES

Criação de um novo produto concentrado a 15%.

**Dosagem 450 ml / 10m<sup>3</sup> = 0,2 unidades de pH**

FÓRMULA DE 15%



#### ACTI pH MINUS 50 - 20L

RESERVADO PARA VENDA A PROFISSIONAIS

- Campismo e Hotéis
- Manutenção profissional\*

(inclui a declaração de que o produto é apenas para "uso profissional")

FÓRMULA DE 50%



### A GAMA DE PERÓXIDO DE HIDROGÉNIO

#### ACTI OXY PLUS (20L) E ACTI TOP (5L)

RESERVADO PARA VENDA A PROFISSIONAIS

- Piscinas municipais
- Campismo e Hotéis
- Manutenção profissional\*

FÓRMULA DE 35%



\* Manutenção profissional. Não deixar os produtos nas instalações de particulares.

DESINFEÇÃO COM CLORO RÓTULO AZUL

## ACTI SHOCK

• O ACTI **dicloro granulado** de dissolução rápida, permite aumentar rapidamente o valor de cloro na piscina.

### UTILIZAÇÃO:

**Tratamento inicial:** 2 kg para 50/60 m<sup>3</sup> de água, a ser colocado diretamente na superfície da água.

**Tratamento de choque:** 150 g por cada 10 m<sup>3</sup> de água e deixar a filtração funcionar 24 h sob 24 h.

**Tratamento de manutenção:** Adicionar 2 g por m<sup>3</sup> para aumentar o valor de cloro em 1 mg/L (ppm)

**ATENÇÃO:** Diluir o produto num balde antes de deitar na piscina.



REF <sup>a</sup>	DESCRIÇÃO	EMB.	PVP/EMB. (€)	QTD. / EMB.		PVP/EMB. (€)	
				CX	PALETE	CX	PALETE
ACT-500-7004	Acti Shock Dicloro Granulado	1 kg	9,40	6	-	8,70	-
ACT-500-0569	Acti Shock Dicloro Granulado	5 kg	31,60	4	80	29,10	28,40
ACT-500-7006	Acti Shock Dicloro Granulado	25 kg	157,40	-	18	-	141,60

## ACTI LONG

• O ACTI **tricloro granulado**, com 90% de cloro útil, permite eliminar localmente as algas, graças à sua elevada concentração.

### UTILIZAÇÃO:

**Tratamento inicial:** 10 g por m<sup>3</sup> de água, colocado no skimmer ou diretamente na superfície da água (exceto piscinas com revestimento vinílico).

**Tratamento preventivo:** Adicionar 10gr por cada 10 m<sup>3</sup> de água para aumentar o valor de cloro em 1mg/L (1ppm). pH da piscina previamente ajustado.

**Processo de Tratamento para bordadura:** molhar a bordadura com o produto (idealmente em spray), espalhar e escovar diretamente nas zonas mais problemáticas (1 kg para 5 m<sup>2</sup>) Deixar atuar alguns minutos e enxáguar. Nunca utilizar em contacto direto com qualquer cobertura sintética.



REF <sup>a</sup>	DESCRIÇÃO	EMB.	PVP/EMB. (€)	QTD. / EMB.		PVP/EMB. (€)	
				CX	PALETE	CX	PALETE
ACT-500-0587	Acti Long Tricloro Granulado	5 kg	33,00	4	80	30,40	29,70
ACT-500-0589	Acti Long Tricloro Granulado	25 kg	164,10	-	18	-	147,70

## ACTI LONG TAB

• O ACTI **tricloro, em pastilhas de 250 g**, possui uma excelente capacidade de destruição bacteriana e é indicado para ser utilizado em doseadores. Tem na sua composição 90% de cloro ativo, evitando a exposição do utilizador a pós, líquidos e gases perigosos.

### UTILIZAÇÃO:

1 pastilha para 25 m<sup>3</sup> de água por semana.

**Aplicação por doseador flutuante:** encher o doseador com pastilhas de 250 g e regular a dosagem para manter o nível de cloro entre 1,5 e 3 mg/L (ppm).

**Aplicação nos skimmers:** Colocar 1 pastilha de 250 g nos skimmers na proporção de 1 pastilha por cada 25 m<sup>3</sup> de água por semana. O pH da piscina deverá ser previamente ajustado.



REF <sup>a</sup>	DESCRIÇÃO	EMB.	PVP/EMB. (€)	QTD. / EMB.		PVP/EMB. (€)	
				CX	PALETE	CX	PALETE
ACT-500-0557	Acti Long Tab Tricloro Pastilhas 250 g	5 kg	35,10	4	80	32,30	31,60
ACT-500-0583	Acti Long Tab Tricloro Pastilhas 250 g	25 kg	173,10	-	18	-	155,80



## ACTI SHOCK TAB 20

- O ACTI Shock **tricloro pastilhas de 20 g**, é utilizado para desinfecção de choque devido à sua ação efervescente.

### UTILIZAÇÃO:

**Tratamento de manutenção:** a) 5 pastilhas para cada 10 m<sup>3</sup> de água a cada 3-5 dias (utilizando apenas este produto). b) 1 pastilha para cada 10 m<sup>3</sup> de água, como complemento ao Acti cloro lento em pastilhas para aumentar o valor de cloro em 1 mg/L (1 ppm).

**Tratamento de choque:** 1 pastilha por cada m<sup>3</sup> de água com o sistema de filtração ligado 24 h sob 24 h.

**ATENÇÃO:** Diluir o produto num recipiente antes de verter na piscina ou colocar a pastilha no doseador flutuante.



REF <sup>a</sup>	DESCRIÇÃO	EMB.	PVP/EMB. (€)	QTD./ CX	PVP/EMB. (€) / CX
ACT-500-0127	Acti Shock Tab 20 Pastilhas 20 g	5 kg	29,30	4	26,90

## ACTI CL48

- Hipoclorito de sódio, líquido** com uma concentração de 12% de cloro.

### UTILIZAÇÃO:

**Tratamento inicial:** 1 L de Acti CL48 por 10 m<sup>3</sup>.

**Tratamento diário:** 250 ml de Acti CL48 por 10 m<sup>3</sup>.

**Tratamento semanal:** 1 L de Acti CL48 por 10 m<sup>3</sup>.

**Em caso de presença de algas:** 2 L de Acti CL48 por 10 m<sup>3</sup>.

pH da piscina previamente ajustado.

**ATENÇÃO:** não adicione Anti-algas durante um tratamento de choque. Espere 24 horas entre ambos os tratamentos para uma maior eficiência.



REF <sup>a</sup>	DESCRIÇÃO	EMB.	PVP/EMB. (€)	QTD. / PALETE / EMB.	PVP/EMB. (€) PALETE
ACT-500-0561	Acti CL48 Cloro Líquido	20 L	44,80	28	40,30

## ACTI ACTION 5 TAB

- Produto que proporciona simultaneamente a ação de desinfecção com cloro, a floculação e também a ação algicida clarificadora e estabilizante do cloro.
- O ACTI Action 5 Tab vem em pastilhas de 250 g e é indicado para utilização em doseadores.

### UTILIZAÇÃO:

1 pastilha multi funções 5 em 1 de 250 g para 2 5 m<sup>3</sup> de água por cada semana.

**ATENÇÃO:** Colocar no doseador de pastilhas ou no doseador flutuante. Não deitar as pastilhas diretamente na piscina. Não utilizar com filtros de diatomite ou de cartucho.



REF <sup>a</sup>	DESCRIÇÃO	EMB.	PVP/EMB. (€)	QTD. / EMB.		PVP/EMB. (€)	
				CX	PALETE	CX	PALETE
ACT-500-0590	Acti Action 5 Tab CL 5 Ações Pastilhas	5 kg	35,50	4	80	32,70	32,00
ACT-500-0584	Acti Action 5 Tab CL 5 Ações Pastilhas	25 kg	174,60	-	18	-	157,20

## DESINFEÇÃO COM OXIGÉNIO ATIVO

RÓTULO AZUL

### ACTI OXY TAB

O **Oxigénio Ativo** é um tratamento desinfetante de piscinas suave, isento de cloro, que consiste na libertação simultânea de um oxidante forte (Oxigénio Ativo) e de ativadores.

### UTILIZAÇÃO:

**Oxidação periódica:** Colocar 7 pastilhas Acti Oxy Tab por cada 10 m<sup>3</sup> de água, no skimmer, na ausência de banhistas.

**Para água verde ou turva:** Coloque 1 pastilha Acti Oxy Tab por cada 1m<sup>3</sup> de água no skimmer, na ausência de banhistas. Em presença óbvia de algas, duplicar a dose



REF <sup>a</sup>	DESCRIÇÃO	EMB.	PVP/EMB. (€)	QTD. / EMB. / CX	PVP/EMB. (€)/CX
ACT-500-0147	Acti Oxi Tab Oxigénio Ativo 20 g	5 kg	61,50	4	56,50



## ACTI OXY PLUS

O **Oxigénio ativo líquido** é ideal para ser doseado através de bomba doseadora, especialmente em sistemas isentos de cloro, com desinfeção por ultra-violetas.

### UTILIZAÇÃO:

**Tratamento de manutenção:** 0,5 L de Acti Oxy Plus para 10 m<sup>3</sup> de água por semana

**Tratamento de choque:** Verter 1 L de Acti Oxy Plus por cada 10 m<sup>3</sup> de água, com a filtração ligada e na ausência de banhistas.

Na abertura da piscina adicionar 1 kg de Metalfix por cada 25 m<sup>3</sup> de água.

**ATENÇÃO:** Apenas para utilização por profissionais. Proibida a venda/uso por particulares



REF <sup>a</sup>	DESCRIÇÃO	EMB.	PVP/EMB. (€)	QTD. / PALETE / EMB.	PVP/EMB. (€) PALETE
ACT-500-0148	Acti Oxi Plus Oxigénio Ativo Líquido	20 L	69,90	28	64,30

## DESINFEÇÃO COM BROMO

RÓTULO AZUL

## ACTI SPAKIT BROMO

Conjunto de produtos próprios para spas. Os produtos podem ser adquiridos separadamente.

### COMPOSIÇÃO:

- 1 kg Bromo longa duração
- 1 L Anti espuma
- 1 kg de Bromo choque em pó
- 50 tiras analisadoras
- 1,5 Kg de pH menos em pó
- 1 doseador
- 1 kg de pH mais em pó
- 1 Acti test



REF <sup>a</sup>	DESCRIÇÃO	PVP (€)
ACT-500-0559	Acti Spa Kit Bromo	101,00

## ACTI BROM TAB 20

- O bromo é um desinfetante eficaz contra bactérias, fungos, algas e matéria orgânica. É indicado para lugares onde o cheiro a cloro é indesejável e águas com temperatura elevada como spas e piscinas interiores.
- Outras grandes vantagens do Bromo é a sua estabilidade a pH elevado e de não ser irritante para os olhos e mucosas.

### UTILIZAÇÃO:

Colocar 1 pastilha para cada 1m<sup>3</sup> de água no doseador flutuante ou doseador de pastilhas. É aconselhável utilizar o bromo com cloro não estabilizado (hipoclorito de cálcio). Uma vez por semana, verificar se o pH da sua piscina se encontra entre os 7,0-8,0. Duas vezes por semana, verificar se o teor de bromo se encontra entre os 2 e 3 ppm para uma piscina, ou 4 e 6 ppm para um spa. Efectue as análises com a ajuda de um kit analisador bromo-pH.



REF <sup>a</sup>	DESCRIÇÃO	EMB.	PVP/EMB. (€)	QTD. / EMB. / CX	PVP/EMB. (€) / CX
ACT-500-0498	Acti Brom Tab 20 Bromo Pastilhas	1 kg	32,50	6	29,10
ACT-500-7008	Acti Brom Tab 20 Bromo Pastilhas	5 kg	107,10	4	98,50



## ACTI BROM SHOCK

- Produto ideal para tratamento de choque em spas e piscinas cobertas, pois as bromaminas não produzem irritação nos olhos nem odores desagradáveis.
- Outra grande vantagem do bromo é a sua estabilidade a pH elevado e de não ser irritante para os olhos e mucosas, permitindo o uso imediato da piscina ou spa.



### UTILIZAÇÃO:

**Tratamento inicial:** 15g de ACTI BROM SHOCK por cada 1 m<sup>3</sup> de água da piscina ou spa.

**Tratamento de choque:** 20g de ACTI BROM SHOCK por cada 1 m<sup>3</sup> de água da piscina ou spa.

**Tratamento reativador:** 20g de ACTI BROM SHOCK por cada 1 m<sup>3</sup> de água da piscina ou spa.

REF <sup>a</sup>	DESCRIÇÃO	EMB.	PVP/EMB. (€)	QTD. / EMB. / CX	PVP/EMB. (€) / CX
ACT-500-0571	Acti Brom Shock Bromo Granulado	1 Kg	13,40	6	12,30
ACT-500-7009	Acti Brom Shock Bromo Granulado	5 Kg	52,40	4	48,20

## DESINFECÇÃO COM CLORO NÃO ESTABILIZADO

RÓTULO VERMELHO

## ACTI HP SHOCK

- Hipóclorito de cálcio granulado de dissolução rápida com 65-70% de cloro útil, para desinfeção e manutenção de água de piscina. Uma das grandes vantagens deste produto é para o tratamento de choque, pois não adiciona ácido cianúrico à água da piscina, e tem uma alta concentração de cloro (65%).



### UTILIZAÇÃO:

**Tratamento de choque:** 750 gramas para 50 m<sup>3</sup> de água (150 g por cada 10 m<sup>3</sup>) com o sistema de filtração ativo 24 horas por dia.

**Tratamento regular:** 200 gramas para 50 m<sup>3</sup> de água a cada 3-5 dias.

**ATENÇÃO:** verifique se o skimmer não contém nenhum químico, em particular algum cloro lento ou bromo em pastilhas antes de colocar o produto, com o sistema de filtração em funcionamento.

REF <sup>a</sup>	DESCRIÇÃO	EMB.	PVP/EMB. (€)
ACT-500-7100	Acti Hp Shock Hipoc Cálcio Granulado	1 Kg	17,20
ACT-500-0564	Acti Hp Shock Hipoc Cálcio Granulado	5 Kg	50,00
ACT-500-0607	Acti Hp Shock Hipoc Cálcio Granulado	25 Kg	200,20

## ACTI HP STICK 300

Hipóclorito de cálcio em pastilhas de dissolução rápida com 65-70% de cloro útil, para desinfeção e manutenção de água de piscina.

### UTILIZAÇÃO:

**Tratamento regular:** 1 cartucho longa duração HP STICK 300 para 25 m<sup>3</sup> de água no skimmer todos os 5 dias.

**ATENÇÃO:** verifique que o skimmer não contém nenhum químico, em particular algum cloro lento ou bromo em pastilhas.



REF <sup>a</sup>	DESCRIÇÃO	EMB.	PVP/EMB. (€)
ACT-500-0565	Acti Hp Stick Hipoclorito Cálcio 300 g	5,1 Kg	66,70



## ACTI ESTABILIZANTE DE CLORO

Produto complementar para estabilizar o cloro reduzindo a degradação do cloro pela radiação UV. Utilizar este produto se necessário para estabilizar cloros não estabilizados como o HP ou cloro produzido por eletrólise de sal. O valor ideal situa-se entre os 30 e os 50 ppm, não devendo nunca ultrapassar os 75 ppm.

### UTILIZAÇÃO:

Adicionar 100 g de ACTI CYA por cada 10m<sup>3</sup> de água para aumentar 10mg/L na água.

**Tratamento inicial:** Adicionar 25 g de estabilizante por m<sup>3</sup> de água. Espalhar o produto pela superfície da água da piscina.

NOTA: Em piscinas que tenham controlador RedOx, o valor de estabilizante não deve exceder os 20 ppm.



REFª	DESCRIÇÃO	EMB.	PVP/EMB. (€)	QTD. / EMB. / CX	PVP/EMB. (€) / CX
ACT-500-0118	Acti CYA Estabilizante Cloro Granulado	5 Kg	38,00	4	34,30

## CORRETORES DE PH

RÓTULO LARANJA

### ACTI PH MINUS

**Minorador de pH em pó** para ajustar o pH entre 7,0 e 7,4 quando este é superior a 7,6, evitando assim irritações na pele e olhos dos banhistas, corrosão dos metais da piscina e consumo excessivo de desinfetante.

### UTILIZAÇÃO:

Adicionar 150 g de ACTI pH MINUS por cada 10m<sup>3</sup> de água para diminuir 0,2 unidades de pH.

ATENÇÃO: A dosagem indicada foi calculada para águas com valores "ideais" de Dureza e Alcalinidade.

Para valores muito diferentes de TH ou de TAC, a dosagem deverá ser ajustada. Aconselhamos a "fasear" a colocação do produto na água, com intervalos de 30min e fazer a análise ao pH, ajustando se necessário.



REFª	DESCRIÇÃO	EMB.	PVP/EMB. (€)	QTD. / EMB.		PVP/EMB. (€)	
				CX	PALETE	CX	PALETE
ACT-500-7015	Acti pH Minus Minorador pH em Pó	1 Kg	5,70	6	-	5,20	-
ACT-500-0574	Acti pH Minus Minorador pH em Pó	5 Kg	13,60	4	72	12,50	12,20
ACT-500-7038	Acti pH Minus Minorador pH em Pó	25 Kg	61,90	-	18	-	55,60

### ACTI PH MINUS 50

**Minorador de pH líquido** para ajustar o pH entre 7,0 e 7,4 quando este é superior a 7,6. Ideal para ser utilizado com bomba doseadora.

### UTILIZAÇÃO:

O pH deve situar-se entre 7,0 e 7,4. Para diminuir o pH em 0,5, adicionar 0,1 L de ACTI pH MINUS 50 por cada 10 m<sup>3</sup> de água. Deve ser doseado através de bomba doseadora.

NOTA: Não deve ser utilizado para ajuste manual do pH, pois baixa drasticamente a Alcalinidade total.

ATENÇÃO: A dosagem indicada foi calculada para águas com valores "ideais" de Dureza e Alcalinidade.

Para valores muito diferentes de TH ou de TAC, a dosagem poderá ter de ser ajustada.

ATENÇÃO: Apenas para utilização por profissionais. Proibida a venda/uso por particulares.



REFª	DESCRIÇÃO	EMB.	PVP/EMB. (€)	QTD. PALETE	PVP/EMB. (€) PALETE
ACT-500-0117	Acti pH Minus 50 Minorador pH	20 L	28,70	28	25,80

### ACTI PH MINUS 15



O pH deve situar-se entre 7,0 e 7,4. Para diminuir o pH em 0,2, adicionar 0,45 L de ACTI pH MINUS 15 por cada 10 m<sup>3</sup>. Deve ser doseado através de bomba doseadora.

ATENÇÃO: a dosagem indicada foi calculada para águas com valores "ideais" de Dureza e Alcalinidade. Para valores muito diferentes de TH ou de TAC, a dosagem poderá ter de ser ajustada.

REFª	DESCRIÇÃO	EMB.	PVP/EMB. (€)
ACT-500-7169	Acti pH Minus 15 Minorador pH	20 L	20,80





## ACTI PH PLUS

**Incrementador de pH granulado** para ajustar o pH entre 7,0 e 7,4, quando este for inferior a 7,0. Evitando que ocorram irritações na pele e olhos dos banhistas e um consumo excessivo de desinfetante.

### UTILIZAÇÃO:

O pH deve situar-se entre 7,0 e 7,4. Para aumentar o pH em 0,2, é necessário adicionar 0,2 Kg de Acti pH Plus para 10 m<sup>3</sup> de água. Deve ser espalhado diretamente na piscina. Fazer esta operação faseada com intervalo de 2 horas entre cada uma.



REF <sup>a</sup>	DESCRIÇÃO	EMB.	PVP/EMB. (€)	QTD. / EMB.		PVP/EMB. (€)	
				CX	PALETE	CX	PALETE
ACT-500-7017	Acti pH Plus Incrementador pH Granulado	1 Kg	5,40	6	-	5,00	-
ACT-500-7018	Acti pH Plus Incrementador pH Granulado	5 Kg	13,00	4	72	11,90	11,70
ACT-500-7037	Acti pH Plus Incrementador pH Granulado	25 Kg	58,80	-	18	-	52,80

## ACTI PH PLUS 30

**Incrementador de pH líquido** para ajustar o pH entre 7,0 e 7,4 quando este é inferior a 7,0.

Ideal para ser utilizado com bomba doseadora.

### UTILIZAÇÃO:

O pH deve situar-se entre 7,0 e 7,4. Para aumentar o pH em 0,2, adicionar 0,1 L de ACTI pH PLUS 30 por cada 10 m<sup>3</sup> de água. Deve ser doseado através de bomba doseadora ou espalhado diretamente na piscina. Fazer esta operação faseada com intervalo de 2 horas entre cada uma.



REF <sup>a</sup>	DESCRIÇÃO	EMB.	PVP/EMB. (€)	QTD.	PVP/EMB. (€)
				PALETE / EMB.	
ACT-500-0084	Acti pH Plus 30 Incrementador pH	20 L	40,00	28	36,00

## FLOCULAÇÃO

RÓTULO LARANJA

### ACTI FLOC

- **Um floculante** é um produto químico capaz de agrupar partículas de pequenas dimensões (impurezas), originando partículas de maior tamanho e mais pesadas que podem ser retidas pelo filtro ou que se depositam no fundo da piscina, facilitando a sua remoção através de uma aspiração para esgoto.
- Este processo ajuda a clarificar a água, pois elimina as pequenas impurezas em suspensão e diminui o consumo de desinfetante.

### UTILIZAÇÃO:

**Tratamento curativo:** No caso de turvação ou depois de um tratamento de choque, adicionar 0,2 L de ACTI FLOC por cada 10 m<sup>3</sup> de água.

**Regular com bomba doseadora:**

**Dose recomendada:** piscinas interiores 10 ml/dia por cada 10m<sup>3</sup> de água.

**Piscinas exteriores:** 20 ml/dia por cada 10 m<sup>3</sup> de água.

NOTA - a injeção deve ser feita antes do filtro de areia.

ATENÇÃO: Não utilizar com filtros de diatomite e de cartucho.



REF <sup>a</sup>	DESCRIÇÃO	EMB.	PVP/EMB. (€)	QTD. / EMB.		PVP/EMB. (€)	
				CX	PALETE	CX	PALETE
ACT-500-0113	Acti Floc Floculante Líquido	5 L	8,20	4	96	7,50	25,70
ACT-500-0153	Acti Floc Floculante Líquido	20 L	28,60	-	28	25,70	-

## FLOCULANTE DE ALTA PERFORMANCE

Gama ACTI EXPERT – produto mais rápido e eficaz para clarificar a água da piscina. Clarifica a piscina mais turva numa questão de horas e o seu efeito tem uma duração de até 30 dias.

### UTILIZAÇÃO/DOSAGEM:

Adicionar 250ml de produto por cada 25 m<sup>3</sup> de água num balde com água e distribuir à volta da piscina com a bomba e o filtro a trabalhar. Deixar a trabalhar no mínimo durante 8h.

ATENÇÃO: Não utilizar com filtros de diatomite ou de cartucho.



REF <sup>a</sup>	DESCRIÇÃO	EMB.	PVP (€)
ACT-500-7130	Acti Floculante de Alta Performance	1 L	19,90



## ACTI FLOC BAG

Um floculante é um produto químico capaz de agrupar partículas de pequenas dimensões (impurezas), originando partículas de maior tamanho e mais pesadas que podem ser retidas pelo filtro ou que se depositam no fundo da piscina, facilitando a sua remoção através de uma aspiração para esgoto.

O Acti Floc Bag, deve ser colocado no skimmer.

### UTILIZAÇÃO:

**Tratamento curativo:** colocar no cesto do skimmer 2 cartuchos por cada 30 m<sup>3</sup> de água

**Tratamento preventivo:** colocar no cesto do skimmer 1 cartucho por cada 30 m<sup>3</sup> de água, por semana.

**ATENÇÃO:** Não utilizar com filtros de diatomite e filtros de cartucho.



REFª	DESCRIÇÃO	EMB.	PVP/EMB. (€)	QTD. / EMB. / CX	PVP/EMB. (€) / CX
ACT-500-0576	Acti Floc Bag Floculante Cartucho	1 Kg	9,10	12	8,30

## FLOVIL ACTI

### Floculante em pastilhas ultra concentrado

- Aumenta o grau de filtragem dos filtros de areia e cartucho.
- Compatível com todos os produtos de tratamento de água.
- Fornecido em embalagens fechadas de 9 pastilhas.

FLOVIL também remove vestígios de algas verdes em suspensão na água e a coloração acastanhada fruto da precipitação de iões de ferro.

### UTILIZAÇÃO:

1 pastilha de FLOVIL por cada 80 m<sup>3</sup> de água a cada 15 dias ou sempre que se faz uma lavagem ao filtro.



REFª	DESCRIÇÃO	EMB.	PVP/EMB. (€)	QTD. / EMB. / CX	PVP/EMB. (€)/CX
ACT-500-7096	Flovil Acti Microfloculante Blister	9 pastilhas	15,70	20	13,80

## ALGICIDA

RÓTULO AZUL FORTE

## ACTI ANTI-ALG 3

Os algicidas são utilizados para potenciar o efeito algicida dos desinfetantes como o cloro ou o bromo, principalmente para ajudar no combate a algas mais resistentes ao cloro ou bromo.

### UTILIZAÇÃO:

**Tratamento preventivo:** Adicione 0,2 L para 10 m<sup>3</sup> da água.

**Tratamento curativo :** entre 0,2 a 0,5 L para 10 m<sup>3</sup> da água.

**ATENÇÃO:** não adicione Anti-algas durante um tratamento de choque com cloro, bromo ou oxigénio ativo. Espere 24 horas entre ambos tratamentos para uma maior eficiência.

**ATENÇÃO:** No caso de elevação brusca da temperatura e/ou chuvas fortes, efetuar um tratamento de choque (com cloro, bromo, oxigénio ativo, ...), seguido de, no dia seguinte, uma adição de 1 L a 2 L de ACTI ANTI-ALG 3 por cada 50m<sup>3</sup> de água da piscina.



REFª	DESCRIÇÃO	EMB.	PVP/EMB. (€)	QTD. / EMB.		PVP/EMB. (€)	
				CX	PALETE	CX	PALETE
ACT-500-0145	Acti Anti-Alg 3 Antialgas 3 Ações	1 L	3,90	6	-	3,60	-
ACT-500-7079	Acti Anti-Alg 3 Antialgas 3 Ações	5 L	12,20	4	96	11,20	10,90
ACT-500-0617	Acti Anti-Alg 3 Antialgas 3 Ações	20 L	37,80	-	28	-	34,00





## INVERNAGEM

RÓTULO VERDE

### ACTI WINTER PRO

Forma de manter a qualidade da água de uma época para a outra, quando a temperatura da água for inferior a 15 °C, deve-se corrigir o pH para que este fique entre 7,0 e 7,4, fazer uma cloração de choque e adicionar o invernador. Este produto evita a estagnação da água, não permitindo a proliferação de bactérias e algas e a formação de incrustações calcárias durante o inverno.

#### UTILIZAÇÃO:

No fim da estação, adicionar 2.5 L para cada 50 m<sup>3</sup> de água. Repetir a operação no fim de Janeiro – princípio de Fevereiro.

**ATENÇÃO:** Não use o Invernador se a temperatura da água for superior a 14 °C.

Em casos de águas muito calcárias (TH > 30 °F), duplicar a dose.



REF <sup>a</sup>	DESCRIÇÃO	EMB.	PVP/EMB. (€)	QTD. / EMB. / CX	PVP/EMB. (€) / CX
ACT-500-7025	Acti Winter Pro Invernador	5 L	12,70	4	11,70

## COMPLEMENTOS

RÓTULO LARANJA

### ACTI ANTI-KALK

Reduz e previne a formação de depósitos calcários que se depositam na cuba da piscina, entopem filtros, tubagens e que alimentam as algas. Atua como anti-calcário.

#### UTILIZAÇÃO:

**Tratamento inicial:** Prever 0,5L/10m<sup>3</sup> de ACTI ANTI-KALK, no enchimento da piscina.

**Tratamento de manutenção:** em função da adição de água nova (devida à lavagem do filtro ou de esvaziamentos parcial), adicionar 0,5L/10m<sup>3</sup> da piscina. Para águas com muito calcário (água duras, TH > 30°f), prever o dobro da dose.



REF <sup>a</sup>	DESCRIÇÃO	EMB.	PVP/EMB. (€)	QTD. / EMB. / CX	PVP/EMB. (€) / CX
ACT-500-0575	Acti Anti-Kalk Anti Calcário	5 L	24,60	4	22,60

### ACTI ANTI EMULSION

Elimina bolhas de ar persistentes e evita a formação de espuma em spas e piscinas com água agitada

#### UTILIZAÇÃO:

De acordo com a quantidade de espuma a eliminar e as suas condições de aparecimento, prever 0,1L/10m<sup>3</sup> de ACTI ANTI EMULSION. Velocidade muito alta de ação e eficiência prolongada.



REF <sup>a</sup>	DESCRIÇÃO	EMB.	PVP/EMB. (€)	QTD. / EMB. / CX	PVP/EMB. (€) / CX
ACT-500-0510	Acti Anti Emulsion Anti-Espuma	1 L	20,00	6	18,40



## LIMPEZA

RÓTULO VERDE

## ACTI CLEAN FILTRE

- **Limpeza do filtro** – remove depósitos de calcário, gordura, ferrugem, bactérias e faz uma limpeza profunda do filtro.
- Deve ser feita a lavagem ao filtro no mínimo 2 vezes por ano: antes do início da época balnear e antes de se fazer a Invernação (final da época balnear).

## UTILIZAÇÃO:

**Filtro de areia:** Fazer uma contralavagem ao filtro, adicionar 1l de produto para cada 75 kg de areia diretamente no filtro. Ou através do pré-filtro da bomba ou skimmer pondo a bomba em funcionamento uns segundos para esgoto. Com o sistema parado deixar o produto atuar durante 1 a 2 horas. Voltar a fazer uma contralavagem.

**Filtro de cartucho:** Mergulhar o cartucho durante 1 a 2 horas num recipiente adaptado com uma diluição de 1 L de Acti Clean Filtre para 10l. Retirar o cartucho e enxaguá-lo bem.



REFª	DESCRIÇÃO	EMB.	PVP/EMB. (€)	QTD. / EMB. / CX	PVP/EMB. (€) / CX
ACT-500-0156	Acti Clean Filtre Limpeza Filtro	1 L	6,60	6	6,10
ACT-500-0556	Acti Clean Filtre Limpeza Filtro	5 L	25,20	4	23,10

## ACTI CLEAN EXTRA

Os depósitos calcários e algas originam incrustações, que devem ser removidas sempre que se faz uma renovação de água na piscina. Para este efeito utiliza-se um desincrustante como o Acti Clean Extra.

## UTILIZAÇÃO:

Humedeça a superfície a ser limpa. Use o produto puro ou dilua até 1L para 30 litros de água. Utilize esponjas naturais ou escovas de fibras. Utilize luvas de proteção. Aplique e deixe atuar entre 5 e 10 minutos. Enxague abundantemente. Em metais e esmalte, aplicar e enxaguar imediatamente.



REFª	DESCRIÇÃO	EMB.	PVP/EMB. (€)	QTD. / EMB. / CX	PVP/EMB. (€) / CX
ACT-500-0594	Acti Clean Extra	5 L	39,40	4	36,18

## ACTI CLEAN LINE GEL

- **A limpeza da linha de água** é um processo preventivo, contra depósitos de matéria orgânica, originados por óleos solares, maquilhagem e matéria orgânica introduzida na piscina pelos banhistas e incrustações que se acumulam na linha de água.

## UTILIZAÇÃO:

O gel aplica-se puro na esponja e sobre as paredes e linha de água. Deixe atuar alguns minutos e enxague. O produto dissolve-se totalmente na água.

**ATENÇÃO:** Não utilize no mármore, nas pedras macias e em cromado. Use luvas de proteção.

Não aconselhável a sua utilização em piscinas revestidas a Liner ou Tela armada.



REFª	DESCRIÇÃO	EMB.	PVP/EMB. (€)	QTD. / EMB. / CX	PVP/EMB. (€) / CX
ACT-500-0577	Acti Clean Line Gel	1 L	15,60	6	14,30



# acti | EXPERT

## GAMA ACTI EXPERT

Uma gama de produtos da Acti especialmente desenvolvida por profissionais e especialistas no tratamento de água de piscinas. Baseia-se em químicos complementares a situações específicas de água.

### ACTI TOP

- Atua contra as bactérias e microrganismos e recupera a água muito verde ou turva rapidamente.
- Previne o desenvolvimento de algas.

#### UTILIZAÇÃO:

**Tratamento de choque:** juntar 1 L do produto para cada 10 m<sup>3</sup> de água.

Em caso de temperatura elevada, aumentar a dosagem inicial (ex: 27 °C : + 0.6 L para cada 10 m<sup>3</sup> de água, 30 °C: + 0.65 L para cada 10 m<sup>3</sup> de água e a mais de 32 °C: + 0.75 L para cada 10 m<sup>3</sup> de água). No caso de uma água tratada com cloro o tratamento de choque com ActiTop pode substituir o tratamento com cloro durante 2 dias. Uma vez eliminadas as algas e a água clarificada retomar o tratamento com cloro.

**NOTA:** ao adicionar ACTI TOP em piscinas tratadas com cloro, dá-se uma reação entre o produto e os corantes dos analisadores de cloro, que deixam de detetar o cloro. O cloro permanece na água e na sua forma ativa, mantendo o seu poder desinfetante. Deve-se manter o tratamento habitual de cloro.

**ATENÇÃO:** Apenas para utilização por profissionais. Proibida a venda / uso por particulares.



REF <sup>a</sup>	DESCRIÇÃO	EMB.	PVP/EMB. (€)	QTD. / EMB. / CX	PVP/EMB. (€)/CX
ACT-500-0578	Acti Top Tratamento Choque	5 L	22,50	4	20,70

### ACTI NEUTRAL

Neutralizador de Cloro e Bromo, para eliminação do excesso de cloro e Bromo residual. Ação rápida.

#### UTILIZAÇÃO:

**Desativação do cloro:** Adicionar 25 g de ACTI NEUTRAL por cada 10 m<sup>3</sup> de água e por cada mg/L de cloro a ser neutralizado, diretamente na piscina.

**Desativação do bromo:** Adicionar 20 g de ACTI NEUTRAL por cada 10 m<sup>3</sup> de água e por cada mg/L de bromo a neutralizar, diretamente na piscina.

**Conselho:** pratique o controlo da neutralização dividindo em 2 passos a dose calculada e em espaços de 20 minutos.



REF <sup>a</sup>	DESCRIÇÃO	EMB.	PVP/EMB. (€)	QTD. / EMB. / CX	PVP/EMB. (€)/CX
ACT-500-0568	Acti Neutral de Cloro e Bromo Granulado	4 Kg	42,00	4	38,60



## ACTI ALKAFIX

- A **alcalinidade** total é a responsável pela capacidade que a água tem em resistir à modificação de pH. Quando a alcalinidade é baixa o pH varia muito e é difícil de manter. Quando a alcalinidade é alta o pH pode ser difícil de modificar e pode originar o aparecimento de depósitos de calcário nas superfícies.

### UTILIZAÇÃO:

Prever 200g de Alkafix/10m<sup>3</sup> para aumentar o TAC em 1 °F, diretamente na piscina diante das bicas de impulsão e com a filtração ativa. A dissolução é facilitada em água tépida (morna). Proceda na ausência imperativa de nadadores. Nota: se pelo contrário, o TAC é bastante elevado, utilize pH- líquido.



REF <sup>a</sup>	DESCRIÇÃO	EMB.	PVP/EMB. (€)	QTD. / EMB. / CX	PVP/EMB. (€)/CX
ACT-500-0567	Acti Alkafix Incrementador Alcalinidade	5 Kg	14,40	4	13,20

## ACTI METALFIX

**Evita os depósitos de metais** como o ferro ou o manganês nas superfícies da piscina. Actua como sequestrante de metais, mas não contem fosfatos.

### UTILIZAÇÃO:

Adicionar 200 g de ACTI METLFIX por cada 10 m<sup>3</sup> de água, diretamente na piscina, em frente às saídas de água, com o sistema de filtração em funcionamento, no início da temporada.

**Tratamento de manutenção:** consoante as condições da água, deite METALFIX regularmente (todas as semanas) à taxa de 20 g por m<sup>3</sup> de água nova introduzida.



REF <sup>a</sup>	DESCRIÇÃO	EMB.	PVP/EMB. (€)	QTD. / EMB. / CX	PVP/EMB. (€)/CX
ACT-500-0566	Acti Metalfix Sequestrante Metais Granulado	2 Kg	51,70	6	47,50

## ACTI METALFIX LÍQUIDO

**Sequestrante de metais** de qualidade superior, desenvolvido para remoção de metais dissolvidos da água de piscinas e de SPAs. Este produto pode também ser utilizado para prevenção do aparecimento de depósitos/incrustações calcárias.

### UTILIZAÇÃO:

Adicionar 500 ml de produto por cada 50 m<sup>3</sup> de água da piscina. Uma dose dupla poderá ser utilizada em caso de situações graves de manchas e incrustações calcárias.

**MANUTENÇÃO:** Misturar 50 ml de produto num recipiente limpo de plástico com água e adicionar à água da piscina por cada 5 m<sup>2</sup> de água. Repetir este procedimento à medida que a piscina vai enchendo.

**NOTA:** O uso continuado deste produto ajuda a prevenir novos episódios de incrustações, depósitos calcários e/ou manchas.



REF <sup>a</sup>	DESCRIÇÃO	EMB.	PVP (€)/EMB.
ACT-500-7132	Acti Metalfix Sequestrante Metais Líquido	1 L	23,00



## ACTI TH+

Para aumentar a concentração de cálcio na água. A dureza total deverá ser superior a 175 ppm e inferior a 275 ppm.

### UTILIZAÇÃO:

Adicionar 200g de ACTI TH+ por cada 10 m<sup>3</sup> de água, para aumentar a TH 1 °F (1 °F = 10 mg/L CaCO<sub>3</sub>), diretamente na piscina em frente aos bicos injetores com o sistema de filtração em funcionamento.



REF <sup>a</sup>	DESCRIÇÃO	EMB.	PVP/EMB. (€)	QTD./ CX / EMB.	PVP (€)/CX.
ACT-500-0110	Acti TH+ Incrementador Dureza Granulado	5 Kg	46,90	4	43,10

## ACTI ANTI PHOSF

Produto natural que permite **eliminar a presença de fosfato na água**. Elimina os fosfatos da água do tanque. Compatível com todo o tipo de piscina. Melhora a desinfecção e a destruição das algas. Produto ecológico patenteado.

### UTILIZAÇÃO:

Adicionar 1 L de ACTI ANTI-PHOSF por cada 50 m<sup>3</sup> de água - elimina 1,5 mg/L de fosfatos.  
Adicionar diretamente na piscina na ausência de banhistas.  
Semanalmente, adicionar 0,1 L de ACTI ANTI PHOSF por cada 50 m<sup>3</sup> de água, para manter a taxa de fosfatos abaixo de 0,50 mg/L.  
No caso de água regularmente turva ou esverdeada, duplicar a dose ou a frequência de uso.



REF <sup>a</sup>	DESCRIÇÃO	EMB.	PVP (€)/EMB.
ACT-500-0604	Acti Anti Phosf Desfosfatante	5 L	56,70



## AQUAFINESSE POOL 30

### Especial clarificador de juntas

Com apenas um tratamento semanal AquaFinesse POOL oferece:

- Água pura e cristalina
- Tratamento suave até para as peles mais sensíveis
- Mais de 70% de redução na aplicação de químicos
- Juntas mais brancas no caso de piscinas de azulejos ou revestimento vítreo



#### INSTRUÇÕES DE USO:

Início do tratamento e manutenção semanal

Siga os 3 passos:

1. Equilibrar
2. Higienizar
3. Tratamento Cápsulas AquaFinesse POOL

O tratamento de água AquaFinesse só deverá ser usado em piscinas. Estas instruções só são aplicáveis se a água da piscina estiver equilibrada. Uma cápsula é suficiente para uma manutenção semanal /20.000 litros.

Deve ser usado o dobro da dosagem durante as primeiras 4 semanas após abertura da época e nas 4 semanas anteriores ao fim de época.

1. Garanta que a piscina é aspirada, limpa regularmente e que é feita a limpeza do filtro e o enxaguamento.
2. A piscina deverá estar equilibrada em termos de pH, alcalinidade e dureza do cálcio.
3. Adicione o desinfetante à piscina de acordo com as instruções do fabricante.
4. Adicione cápsulas AquaFinesse no skimmer ou doseador flutuante de acordo com a dosagem seguinte:

SEMANAS APÓS A ABERTURA DA ÉPOCA	DOSAGEM AQUAFINESSE / 20.000 LITROS
SEMANA 1, 2, 3 E 4	Adicione 2 cápsulas no skimmer ou doseador flutuante
SEMANA 5 EM DIANTE	Adicione 1 cápsula no skimmer ou doseador flutuante
4 SEMANAS ANTES FIM ÉPOCA	Adicione 2 cápsulas no skimmer ou doseador flutuante

Com apenas um tratamento semanal, a nossa fórmula patenteada, amiga do ambiente, chega à raiz do problema, diminuindo a camada de sujidade das superfícies. O efeito de enxaguamento na água impede o reaparecimento de sujidade. O resultado é uma redução dramática nos níveis de bactérias, sendo necessária apenas uma quantidade mínima de desinfetante. Mesmo o cálcio, o maior destruidor de equipamentos de piscina, não resiste ao poder do AquaFinesse POOL.



### AJUDA A RECUPERAR REVESTIMENTOS

Exemplo de uma piscina 170 m<sup>3</sup>, tratada com AquaFinesse POOL 30 durante 7 semanas.



1ª SEMANA



4ª SEMANA



7ª SEMANA

Tratamento de  
Água para  
Profissionais

**acti**<sup>TM</sup>



Cuide da sua  
piscina de forma  
fácil e profissional!



> [www.acti-chemical.com](http://www.acti-chemical.com)

Descarregue já a App

**ACTISOFT**

E receba as prescrições  
adequadas para o tratamento  
da água da sua piscina.

Disponível em:





## AQUAFINESSE SWIM SPA BOX

O AquaFinesse® Swim Spa Water Care foi projetado especialmente para a manutenção da água das Swim Spas. A fórmula patenteada garante proteção ambiental, manutenção amigável e segura da água e água cristalina.

O tratamento suave e semanal AquaFinesse® Swim Spa elimina as algas, substâncias microbiológicas (conhecidas como biofilme) e calcário das superfícies. Limpa a Swim Spa e produz águas cristalinas e luxuosas. Fornecido numa embalagem atrativa amigável do consumidor, incluindo comprimidos desinfetantes, dispensador flutuante, manual do usuário e luvas de plástico. Sistema de tratamento da água de uma Swim Spa mais simples e eficaz disponível no mercado.

Uma embalagem de AquaFinesse® Swim Spa Water Care box, dá para cerca de 30 semanas de tratamento de uma Swim Spa, com capacidade de 8.000 a 12.000 litros.



AQN-500-0029	AquaFinesse Swim Spa Box	194,40 €
--------------	--------------------------	----------

## AQUAFINESSE SWITCH KIT

O AquaFinesse® Switch Kit é um kit completo para o tratamento de uma spa, desde a limpeza até ao tratamento frequente, de uma forma simples e eficaz.

O AquaFinesse® Switch Kit é um KIT TUDO EM UM de um AquaFinesse Spa, AquaFinesse Spaclean e AquaFinesse Filter Cleaner, numa embalagem atrativa para o consumidor final.

**Inclui:**

- Manual de instruções
- 1 Embalagem de AquaFinesse líquido
- 1 Copo de medida
- 1 Pastilhas de desinfetante
- 1 Doseador de pastilhas
- 1 AquaFinesse Spaclean (1 pastilha)
- 2 AquaFinesse Filter Cleaner



AQN-500-0078	AquaFinesse Switch Kit	55,60 €
--------------	------------------------	---------



## LIMPEZA COM EFICIÊNCIA E DE FÁCIL UTILIZAÇÃO

O biofilme é uma camada produzida por bactérias que se forma em qualquer superfície húmida. As spas e as piscinas, bem como as suas tubagens e paredes são sítios de crescimento de biofilme e, conseqüentemente, de bactérias.

Os agentes sanitários como o Cloro, Bromo ou Ozonizadores apenas eliminam as bactérias na camada exterior do biofilme e na água. Não penetram através das camadas interiores do biofilme, deixando-as continuar o seu processo de colonização.

Facto: 99% das bactérias vivem no biofilme. AquaFinesse dispersa e desintegra o biofilme com a sua tecnologia patenteada.

### KIT AQUAFINESSE SPA

Um conjunto AquaFinesse dura para cerca 4 meses numa spa c/ 1250 a 1500 litros.

#### Benefícios:

- Sem cheiro a químicos.
- Mínima preocupação de segurança quanto ao armazenamento do produto.
- Kit que dispensa a utilização de vários químicos em separado. Uma só paragem na loja!
- Seguro para o ambiente.
- Não desidrata ou irrita a pele.
- De fácil utilização.
- Testado dermatologicamente
- Simples de utilizar, necessitando apenas de 3-5 minutos por semana.
- Reduz o risco de colonização e surtos de bactérias.
- Não danifica o equipamento.



#### Kit composto por:

- 2 garrafas de líquido AquaFinesse de 2 L.
- 1 embalagem c/ 18 pastilhas de 20 g de cloro
- 1 doseador de pastilhas
- Copo de medição
- Manual de utilizador

AQN-500-0002 Kit AquaFinesse Spa

118,80 €

### AQUAFINESSE SPACLEAN

Para utilização em spas e banheiras após um longo período de tempo de vida, como uma solução «Deep Clean» (limpeza profunda), o produto AquaFinesse® SpaClean limpa e faz a remoção completa de lodo, sujidade e calcário das tubagens e bombas internas. Todo esse tipo de incrustações e sujidade acumulada ao longo do tempo de funcionamento da spa, era muito difícil de remover, mesmo recorrendo a produtos mais agressivos. Com a pastilha AquaFinesse® SpaClean essa limpeza tornou-se fácil e eficaz.

**Uma pastilha para cada spa até 2.000 litros.**

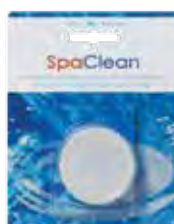

AQN-500-0010 AquaFiness SpaClean

11,10 €

### AQUAFINESSE FILTER CLEANER

Recomendamos limpar os filtros pelo menos uma vez por semana.

O AquaFinesse - comprimidos de limpeza, limpam o filtro em apenas uma hora. Cada caixa contém 20 comprimidos embalados individualmente.



AQN-500-0065 AquaFiness Filter Cleaner

22,10 €

### EXPOSITOR AQUAFINESSE SPA

Conjunto de 9 unidades.

Oferta de um expositor.

Dimensões 1,20 x 0,90 x 1,00 m



AQN-500-0048 AquaFiness Spa 9 unid. 991,40 €

## FOTÓMETRO PROFISSIONAL COM BLUETOOTH MD110 6 EM 1



### O nosso fotómetro mais compacto com interface bluetooth

- Resultados de alta qualidade graças aos filtros de interferências e a LED de alta duração
- Transmissão de dados via bluetooth para a App Lovibond Aqua LX
- Gestão avançada de dados através da App Aqua LX
- Portátil e de fácil utilização
- Uma única calibração do valor zero
- Armazenamento de dados
- Robusto e resistente à água
- Ecrã retro iluminado
- **6 em 1**: cloro, brómio, pH, ácido cianúrico, alcalinidade e dureza cálcica

REF <sup>a</sup>	DESCRIÇÃO	EMB.	PVP (€)
TIN-470-0115	Fotómetro MD110, 6 em 1	-	803,90
TIN-470-0005	Pastilhas reativas DPD Cloro livre	100 un.	8,80
TIN-470-0006	Pastilhas reativas DPD Cloro total	100 un.	8,80
TIN-470-0009	Pastilhas reativas pH 6.5 - 8.4	100 un.	8,80
TIN-470-0023	Pastilhas reativas estabilizante (ácido cianúrico)	100 un.	8,80
TIN-470-0010	Pastilhas reativas alcalinidade M	100 un.	38,50
TIN-470-0011	Pastilhas reativas dureza cálcica	100 un.	23,40



- Memória Scroll
- Desliga-se automaticamente
- Relógio em tempo real e data
- Indicador de funcionamento de calibração
- Visor iluminado
- Função de memória

\* análogo IP 68, 1 hora a 0,1 metros

## FOTÓMETRO COM BLUETOOTH PM630

### Fotómetro mais completo para piscina, com possibilidade de determinação até 34 parâmetros, através de reativos Lovibond.

Tem um display amplo com iluminação permitindo visualizar os resultados do método, assim como a informação sobre a escala de medição e o tempo indicado de espera de reação dos reativos.

O modelo PM630 inclui um interface bluetooth que permite descarregar os dados facilmente para smartphone ou computador, utilizando a aplicação grátis da Lovibond AquaLX.

A mala com o fotómetro inclui 100 pastilhas reativas para: Cloro livre, Cloro Total, pH, Ácido cianúrico e alcalinidade-M.



REF <sup>a</sup>	DESCRIÇÃO	PVP (€)
TIN-470-0099	Fotómetro PM630 bluetooth	1.601,60
TIN-470-0048	Pastilhas reativas Cobre N°1 (100 un)	32,10
TIN-470-0049	Pastilhas reativas Cobre N°2 (100 un)	32,10
TIN-470-0050	Pastilhas reativas Ferro LR (100 un)	32,10
TIN-470-0056	Pastilhas reativas Manganês LR 1 (100 un)	34,50
TIN-470-0057	Pastilhas reativas Manganês LR 2 (100 un)	34,50
TIN-470-0052	Pastilhas reativas Fosfatos HR P1 N°1 (100 un)	32,10
TIN-470-0053	Pastilhas reativas Fosfatos HR P2 N°1 (100 un)	32,10
TIN-470-0054	Pastilhas reativas Cloretos T1 N°1 (100 un)	34,50
TIN-470-0055	Pastilhas reativas Cloretos T2 N°1 (100 un)	32,10
TIN-470-0047	Pastilhas reativas Peroxido de hidrogénio (100 un)	60,30
TIN-470-0058	Pastilhas reativas PHMB (100 un)	34,50
TIN-470-0051	Pastilhas reativas Turvação/Sulfatos (100 un)	34,50



#### ACTI

Faça a sua estação de análise de água na sua loja.

**Utilize um fotómetro!**

## ANALISADOR PROFISSIONAL DIGITAL SCUBA II



O Scuba II permite analisar a água da piscina com rapidez e precisão.

- A leitura é feita de forma instantânea, no mostrador.
- Cinco parâmetros, cloro livre, cloro total, pH, alcalinidade e estabilizador (ácido cianúrico e bromo), são medidos em poucos minutos.
- Flutua se cair na água.
- Estanque à água.



[www.youtube.com/watch?v=ziWDP8xMvXw](http://www.youtube.com/watch?v=ziWDP8xMvXw)



TIN-470-0131	Analizador Scuba II	182,00 €
--------------	---------------------	----------

## ANALISADORES PROFISSIONAIS LOVIBOND SD

Analizador compacto e robusto

- Painel retro iluminado
- À prova de água

Fornecido em estojo de plástico, com pilhas.

**SD 50 pH** - 0 a 14 pH

**SD 80 TDS (sal)** - 0 a 10.000 ppm

Não inclui reativos para calibração



TIN-470-0084	Analizador SD 50 pH	254,80 €
TIN-470-0075	Analizador SD 80 TDS (sal)	205,90 €

## Reactivos

TIN-470-0136	Solução de calibração 998 ppm (100 ml)	52,50 €
TIN-470-0137	Solução de calibração 9,02 ppth	52,50 €

## ANALISADOR MONARCH

Inclui pilha de 9 V, soluções de calibração e chave de ajuste

MNC-470-0008	Analizador digital de sal	82,20 €
MNC-470-0007	Analizador digital de pH	82,20 €



Analizador de sal TDS



Analizador de pH

## TESTE POOLTESTER



Analizador manual de comprimidos extremamente fiável e simples de utilizar

- Análise ao cloro e pH.
- Muito fácil de utilizar - a caixa abre para melhor utilização enquanto é feita a análise da água.
- Para uso privado.

REFª	DESCRIÇÃO	PVP (€)
TIN-470-0020	Pooltester Cloro - pH LR	16,50
TIN-470-0029	Pastilhas reativas DPD.1 - caixa 100 unid.	8,80/CX
TIN-470-0032	Pastilhas reativas Phenolred Rapid - caixa 100 unid.	8,80/CX



## KIT POOLSTYLE

Analizador manual de cloro (reagente em comprimidos) e pH (reagente líquido).

REFª	DESCRIÇÃO	PVP (€)
KOK-470-0010	Kit de Análise de cloro e pH Poolstyle	6,20
PSL-470-0015	Recargas - Kit recarga OTO/Fenol.Red	3,20



## ANALISADOR DIGITAL TRUATEST PARA PISCINAS

O resultado do seu teste digital em segundos!

**Aquacheck TruTest faz leitura de cloro, bromo, pH e alcalinidade total.**

- Resistente à água.
- Memória de função armazena os últimos 9 resultados.
- Alimentação: 2 pilhas AA alcalinas (não incluídas).

REFª	DESCRIÇÃO	PVP (€)
AQC-470-0021	Leitor de tiras Truetest	116,50
AQC-470-0015	Recargas - Kit recarga OTO/Fenol.Red	15,80



## AQUACHEK TEST & TREAT

O AquaChek Test & Treat é um produto inovador que facilita efetuar o equilíbrio da água da piscina ou spa, utilizando um smartphone.

- Simplesmente mergulhe uma das tiras na piscina tire uma foto e de imediato aparece a prescrição dos produtos recomendados para a piscina, através da aplicação Test & Treat.
- Analisa o cloro total, Cloro livre, pH, Alcalinidade e ácido cianúrico (estabilizante). 50 tiras de análise.
- Software em inglês e espanhol.

AQC-470-5008	Aquachek Test & Treat	18,70 €
--------------	-----------------------	---------



## ANALISADOR DE TIRAS

Ferramentas de uso simples e rápido (leitura em 20 segundos) para permitir uma correção fiável e eficaz do tratamento da água. Colocar a tira dentro da água da piscina, esperar 15 segundos e verificar as cores. O diagnóstico está feito!

**Aquacheck Branco**

Mede o grau de **salinidade** da água para uma maior eficácia do eletrolisador.

- 10 tiras por analisador.
- 12 unid/caixa



AQC-470-0004

14,60 €

**Aquacheck Spa 6 em 1**

- Cloro/Bromo total, cloro livre, alcalinidade total, pH e dureza.
- 50 tiras por analisador



AQC-470-0030

14,90 €

**Aquacheck Amarelo**

Para as piscinas tratadas com cloro, mede o **ácido cianúrico, cloro livre, o pH e a alcalinidade total.**

- 50 tiras por analisador.
- 12 unid/caixa



AQC-470-0005

11,50 €

**Aquacheck Pro**

- Cloro total, Bromo total, cloro livre, pH e alcalinidade
- 100 tiras por analisador



AQC-470-5010

20,40 €

**Aquacheck Peróxido 3 em 1**

- Peróxido, pH e alcalinidade total.
- 25 tiras por analisador



AQC-470-0035

12,40 €

**AquaCheck 7**

- Dureza total, cloro total, bromo total, cloro livre, pH, alcalinidade total, ácido cianúrico (estabilizador)
- 50 tiras por analisador.



AQC-470-0008

28,40 €

**AquaCheck Sistema Sal**

- 10 tiras para sal.
- 25 tiras para cloro livre, pH, alcalinidade e estabilizante.



AQC-470-0002

17,00 €

**AquaCheck Ferro**

- Ferro total
- Ajuda a evitar o aparecimento de ferrugem e manchas na piscina ou spa
- 25 tiras por analisador.



AQC-470-5011

34,30 €

**Aquacheck Shockcheck**

- 10 tiras para analisar cloro livre e cloro total



AQC-470-0034

7,70 €

**Kit de análise 3 em 1 Poolstyle - cloro, pH e alcalinidade**

KOK-470-0009

6,60 €

## BOMBA PERIFIX PERISTÁLTICA

### Bomba peristáltica de caudal constante.

- Fixação de parede
- Inclui válvulas e tubos.



REFª	DESCRIÇÃO	PVP (€)
AVA-450-0240	Bomba Perifix 1,5 L/h a 1,5 bar	187,00
AVA-450-0242	Bomba Perifix 3 L/h a 1,5 bar	218,00

## BOMBA DOSEADORA UV TEMPO

Bomba doseadora peristáltica, temporizada, ideal para o doseamento de oxigénio ativo ou algicida em piscinas até 150 m<sup>3</sup>.

- **Modo automático** em função da DURAÇÃO do período de filtração. Basta introduzir o volume da piscina (m<sup>3</sup>).
- **Modo semi-automático:** a quantidade mínima é fixa e o doseamento aumenta em função do período de filtração.
- **Modo fixo:** o doseamento é constante e diário em função da programação inserida pelo usuário.

**Caudal de 1,5 L/h e pressão de 1,5 bar. Alimentação: 230 V**  
**Para injeção de produtos em piscinas até 150 m<sup>3</sup>.**



### 3 INCLUI:

Válvula de injeção, válvula de sucção, tomada de carga de 50 mm e tubos.



- 1 - Display simples em LCD com um contraste forte.
- 2 - Dosagem silenciosa graças à tecnologia do seu motor.
- 3 - Kit completo permitindo uma instalação simples e rápida.

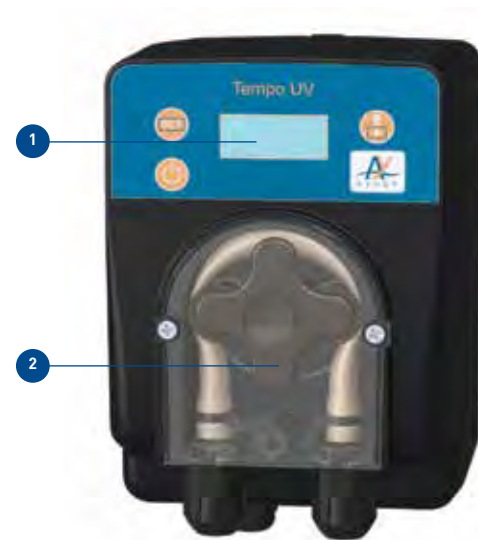

AVA-450-0235	Bomba Doseadora Prim Tempo com kit completo	358,00 €
--------------	---	----------

## BOMBA DOSEADORA PRIM PH EVOLUTION PH\* E RX\*\*

Regula e doseia proporcionalmente pH+ ou pH- ou cloro (mV)

- Consoante as necessidades da piscina.
- Para piscinas privadas até 120 m<sup>3</sup> (pH) e 60 m<sup>3</sup> (cloro)
- Alarme para pH ou cloro demasiado alto ou baixo.
- Fornecida em kit completo com: Válvula de injeção, 2 tomadas de carga Ø50 mm, elétrodo pH ou RX, porta sondas, tubos de ligação, chupador, suporte e soluções de calibração
- Débito de 1,4 L/h a 1Bar



- 3 INCLUI:**  
Válvula de injeção, válvula de sucção, tomada de carga de 50 mm e tubos.

- 1 - Display simples em LCD com um contraste forte.  
2 - Dosagem silenciosa graças à tecnologia do seu motor.  
3 - Kit completo permitindo uma instalação simples e rápida.



REFª	DESCRIÇÃO	PVP (€)
AVA-450-0230	Bomba Doseadora Prim pH com kit completo	374,00
AVA-450-0231	Bomba Doseadora Prim Rx com kit completo	400,00

\* Incompatível com ácido clorídrico.

\*\* As leituras de Redox deixam de ser estáveis para valores de ácido isocianórico (estabilizante) superiores a 50 ppm.

## BOMBA DOSEADORA POOL EASY



A bomba doseadora Pool Easy mede em permanência o valor de pH\* ou Redox\*\* da água da piscina, doseando automaticamente corrector de pH (pH- ou pH+) em função do Set Point que se programa\*.

- Escala de pH de 0 a 14 e Redox de 0 a 1000 mV
- PoolEasy pH para piscinas até 150 m<sup>3</sup>
- PoolEasy Redox para piscinas até 80 m<sup>3</sup>
- Doseamento proporcional.
- Débito de 1,5 L/h (3 L/h sob pedido)
- Calibração com indicação de qualidade do eléctrodo.
- Visualização permanente do valor de pH/Redox
- Bornes para ligação de sonda de nível
- Contactos secos para alarme
- Detetor de filtração, cabo para ligação a 230V
- Fixação mural
- Dimensões: 220 x 129 x 118 mm
- Inclui: Tubos de ligação, soluções de calibração, válvula de sucção, tomada de carga e acessório de injeção e leitura.



## GARANTIA DE 1 ANO NA SONDA

\* Incompatível com ácido clorídrico.

\*\* As leituras de Redox deixam de ser estáveis para valores de ácido isocianúrico (estabilizante) superiores a 50 ppm.

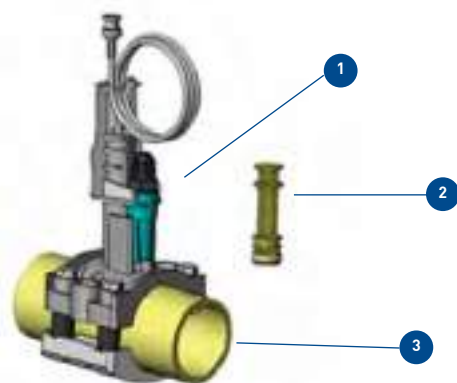

## PORTA SONDAS /INJETOR 2 EM 1

## 1. Inovador

- Um só ponto para a leitura e injeção
- Sonda 100% protegida pelo tubo do porta-sonda

## 2. Optimizado

- Tampão para invernização - substitui a sonda no porta-sondas

## 3. Prático

- Adapta-se a DN50 e DN63
- Montagem na posição vertical ou horizontal



Sonda de pH ou Redox



Montagem horizontal

Montagem vertical

REF <sup>a</sup>	DESCRIÇÃO	PVP (€)
AVA-450-0236	Bomba Pool Easy pH	588,00
AVA-450-0237	Bomba Pool Easy Rx	600,00



## BOMBA DOSEADORA PRO PILOT PH/RX

Controlador 2 em 1, pH e cloro para piscinas até 200 m<sup>3</sup>

### INOVAÇÃO

- O PRO Pilot regula ao mesmo tempo e pH e o cloro\* (Redox) (aparelho externo não incluído).
- Mostra simultaneamente o valor do pH e o valor Redox.
- Sonda para a regulação de um eletrolisador de sal.
- Display em Português.

### POLIVALENTE

Destinado a piscinas privadas e públicas.\*\*

- Bomba de pH integrada para piscinas:
  - 1,5 L/h – Privada até 150 m<sup>3</sup> e pública até 100 m<sup>3</sup>.
  - 3 L/h – Privada até 280 m<sup>3</sup> e pública até 180 m<sup>3</sup>.
- Cloração: Escolher o sistema de cloração pretendido (eletrólise de sal, bomba doseadora, electroválvula, ...)

### SEGURO

- Alarme volumétrico alerta para o esvaziamento do bidon de produto químico.
- Doseamento proporcional em função ao pedido de pH e cloro

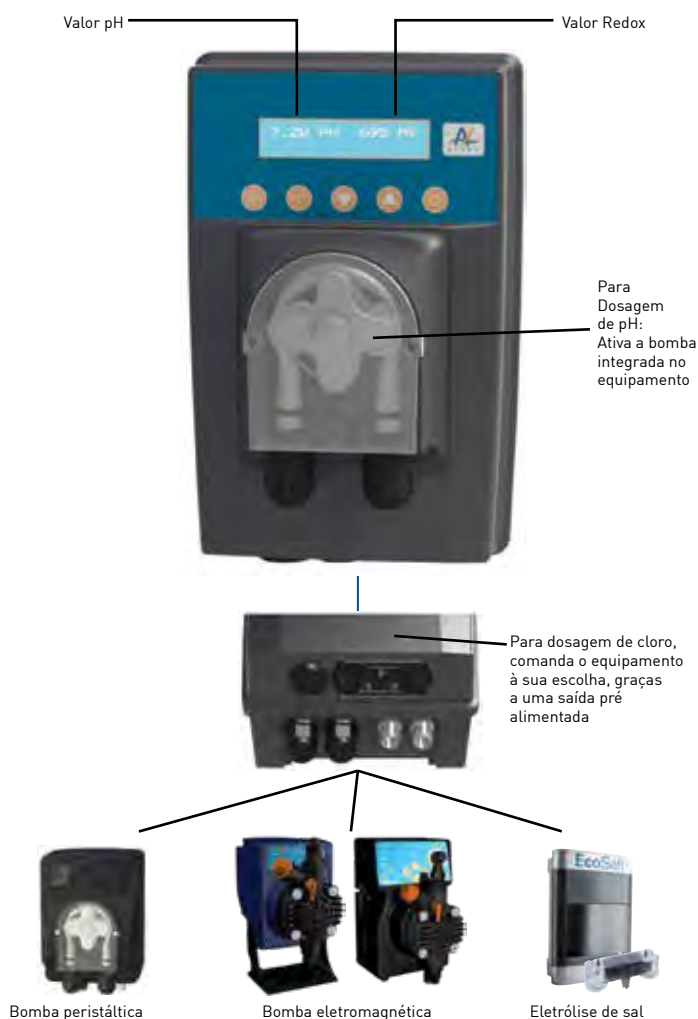

### O KIT DE INSTALAÇÃO CONTÉM:

- 1 kit de instalação pH com porta sonda 2 em 1, a sonda de pH e o perfurador.
- 1 kit de instalação Redox, com sonda Redox.

\*As leituras de Redox deixam de ser estáveis para valores de ácido isocianúrico (estabilizante) superiores a 50ppm (15 mg/L).  
 \*\*Incompatível com o ácido clorídrico.

## BOMBA DOSEADORA PRO PILOT DUO PH/RX

Regula o pH e cloro para piscinas até 80 m<sup>3</sup>.

### INOVAÇÃO

- O PROpilot regula ao mesmo tempo o pH e o cloro\*
- Mostra simultaneamente o valor redox (taxa de cloro) e o valor do pH

### POLIVALENTE

- Dosagem ajustável para regular tanto os pequenos como os grandes volumes
- Destinado a piscinas privadas com bombas integradas de 1,5 L/h até 80 m<sup>3</sup>

### SEGURO

- Alarme volumétrico de forma a evitar qualquer drenagem do bidão dos produtos químicos
- Doseia proporcionalmente ao incremento em pH e cloro

### PROPILOT DUO - O PILOTO DA SUA ÁGUA!

INCLUI O SUPORTE DA Sonda 2 EM 1 + GARANTIA DE 1 ANO SOBRE AS SONDAS!



#### O KIT DE INSTALAÇÃO CONTÉM:

- 1 kit de instalação pH e RX com dois suportes de sondas 2 em 1
- As sondas pH e RX
- Ferramenta de perfurar.

Para que a medida de redox funcione bem, assegure-se que a taxa de estabilizante na piscina não é superior a 50ppm.  
\*\*incompatível com o ácido clorídrico

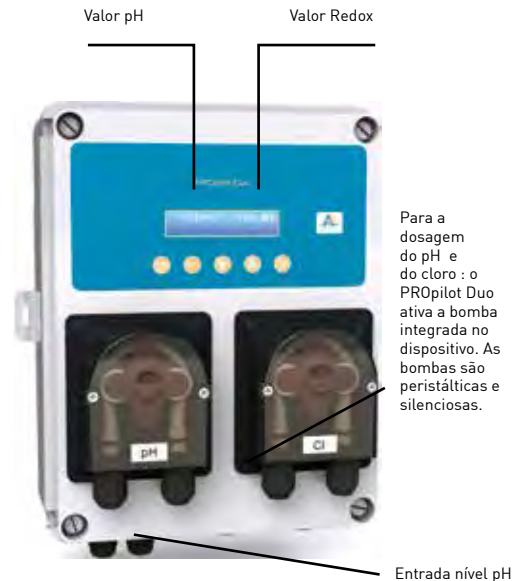

AVA-450-0250 Bomba doseadora ProPilot Duo

1.153,00 €

## BOMBA DOSEADORA TURBOXY DUO PH/CL

Regula o pH e o cloro em piscinas privadas de 10 a 150 m<sup>3</sup>.

### INOVAÇÃO

- O PROpilot Duo regula ao mesmo tempo o pH\* e o cloro ppm amperimétrico.
- Exibe simultaneamente o valor do pH e o valor do cloro em ppm.
- Leitura da temperatura

### POLIVALENTE

- Compatível com a presença do agente estabilizador na água, de 0 a 50 ppm.
- Destinado a piscinas privadas.
- Bomba peristáltica pH integrada: 1,5 L/h até 150 m<sup>3</sup>.
- Bomba peristáltica de cloro integrada: 3L/h até 150 m<sup>3</sup>.

### SEGURO

- Alarme volumétrico alerta para o esvaziamento do bidão de produto químico.
- Doseamento proporcional em função do setpoint de pH e cloro.



#### FORNECIDO COM PORTA Sonda 2 EM 1, E GARANTIA DE 1 ANO NA Sonda DE PH

- Um kit de instalação pH e Cloro.
- Turboxy com porta sonda universal e perfurador.



- 1 - Conexão à distância através da internet.
- 2 - Dosagem do pH e cloro: O PROpilot Duo ativa as bombas peristálticas integradas no aparelho, e são silenciosas.
- 3 - Nível de pH de entrada. Nível de cloro de entrada.

AVA-450-0251 Turboxy Duo pH/Cl

2.018,00 €

## BOMBA DOSEADORA MAGNET S10

Bomba doseadora eletromagnética de fluxo constante ajustável.

- Regulação de 10 a 100% através de potenciômetro frontal.
- Pode ser comandada por um painel de controlo.
- Doseamento máximo de 6 L/h a 3 bar.
- Inclui válvula de injeção, chupador e tubos.
- Fixações de parede ou de pé.
- Equipada com redutor de ruído.

Para piscinas até 180m<sup>3</sup>/ 120m<sup>3</sup> (Interior / Exterior)



A base de apoio permite a montagem mural (na parede) ou no depósito dosificador.

AVA-450-0148	Bomba Doseadora MAGNET S10	288,00 €
--------------	----------------------------	----------

## BOMBA DOSEADORA MAGNET S20 PH E REDOX

Bomba doseadora eletromagnética

- Um set point proporcional, programável, podendo a bomba ser programada para dosear acima ou abaixo desse valor de set point.
- Display digital, medição de pH de 0 - 14 e Redox de 0 - 1000 mV.
- Fornecida com: válvula de injeção, válvula de sucção, tubos, eletrodo, porta eletrodo e soluções de calibração.
- Fixação de parede ou de pé.
- Caudal de 8 L/h a 3 bar de contrapressão
- Possibilidade de ligação de sonda de nível. Alimentação 230 V.
- Equipada com sistema de redução de som.
- Concentrações superiores a 50 ppm de estabilizante alteram o valor de redox.
- Equipada com redutor de ruído.



TIPO	DÉBITO (L/H)	MÁX. PRESSÃO (BAR)	MÁX. IMP/MÍN.	CARACTERÍSTICAS TÉCNICAS				
				DOSEADOR POR IMP. (ML)	ALTURA DE SUCCÃO	POT. STANDARD (VOLTS-HZ)	ENERGIA (WATTS)	PESO LÍQUIDO (KG)
8-3*	8	3	120	1,11	1,5	230V 50-60Hz	58	2,9

REF <sup>a</sup>	DESCRIÇÃO	PVP (€)
AVA-450-0156	Magnet S20 pH 8 L/h 3 bar	865,00
AVA-450-0158	Magnet S20 RX 8 L/h 3 bar	892,00

## ELÉCTRODOS E PORTA-SONDAS



REFª	DESCRIÇÃO	PVP (€)
AVA-451-0106	Eléctrodo pH - Cabo de 5 m - 120 mm	99,80
AVA-451-0107	Eléctrodo RX - Cabo de 5 m - 120 mm	110,20
AVA-451-0100	Eléctrodo pH - Cabo de 1 m - 120 mm	93,60
AVA-451-0101	Eléctrodo RX - Cabo de 1 m - 120 mm	107,10
AVA-451-0190	Eléctrodo pH - Cabo de 1 m - 80 mm	80,10
AVA-451-0191	Eléctrodo pH - Cabo de 5 m - 80 mm	100,90
AVA-451-0213	Eléctrodo RX - Cabo de 5 m - 80 mm	109,20

REFª	DESCRIÇÃO	PVP (€)
AVA-451-0121	Porta eléctrodos - Rosca M 1/2" para sondas de 120 mm	23,30
AVA-451-0084	Porta sondas com injetor 2 em 1 Horiz/ Vert 50 ou 63 (PoolEasy/Propilot)	132,10
AVA-451-0221	Sonda de nível com cabo de 2 m	64,30

## OUTROS ACESSÓRIOS



REFª	DESCRIÇÃO	PVP (€)
AVA-451-0194	Válvula de injeção 1/2" - 4 x 6	33,30
AVA-451-0195	Cânula de injeção para bomba eletromagnética 1/2"	35,40
AVA-451-0193	Válvula de sucção 4x6 (Magnet S20)	26,00
AVA-451-0197	Válvula de sucção bomba peristáltica	22,20
HAY-450-1154	Depósito dosificador de 100 L	208,00
AVA-451-0302	Lança de sucção + sonda de nível regulável 115 a 600 mm	178,90
AVA-451-0217	Tubo PVC cristal 4 x 6 - 25 m (aspirador)	52,00

REFª	DESCRIÇÃO	PVP (€)
AVA-451-0292	Solução de limpeza de eléctrodos pH-Rx de 250 ml	26,10
AVA-451-0291	Líquido de armazenamento de eléctrodos pH-Rx com 100 ml	11,20
AVA-470-0071	Tubo peristáltico para PoolEasy e Standard (caixa azul)	15,90
AVA-470-0072	Tubo peristáltico para Prim pH e Prim Tempo (caixa azul)	14,70
AVA-451-0243	Tubo peristáltico para PoolEasy/ Prim pH, Tempo e ProPilot (caixa preta)	16,10
AVA-451-0110	Solução pH 4 - 100 ml	10,10
AVA-451-0111	Solução pH 7 - 100 ml	10,10
AVA-451-0112	Solução pH 9 - 100 ml	10,10
AVA-451-0113	Solução Rx 475 mV - 100 ml	12,00

## ZELIA POD

### Câmara de medição e injeção compacta

- A montagem em by-pass permite uma leitura mais fiável das sondas
- Injeção de cloro e pH em compartimento separado, sem interferências
- Ligações de 50 mm
- Orifícios para:
  - Sonda de pH
  - Sonda de Redox
  - Injeção de Cloro
  - Injeção de pH
  - Detetor de caudal
  - Ligação à terra



Instalação da Zelia Pod

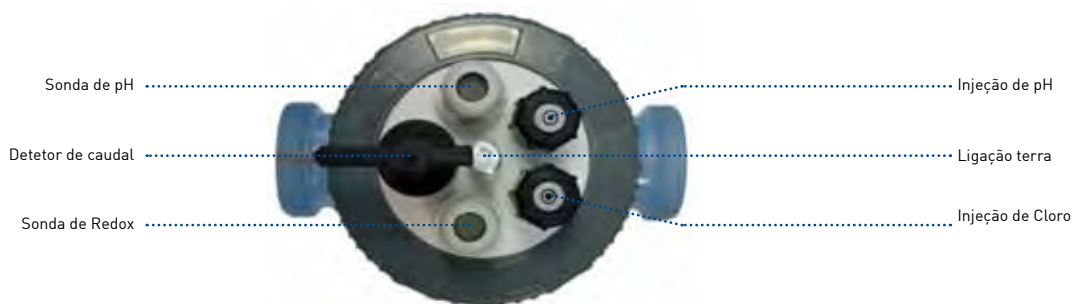

CCE-450-0009	Câmara de medição e injeção Zelia Pod	119,60 €
--------------	---------------------------------------	----------

## DOSEADOR DE PASTILHAS HAYWARD

Tanque PermaGlass XL - permite uma grande resistência aos gases e calor gerado pelos produtos químicos.

- Válvula de ajuste - muda o caudal do produto doseado.
- Válvula anti-retorno evita que a água retorne ao interior.
- Capacidade de 4 kg de cloro ou bromo.
- Abertura protegida por sistema de bloqueio automático.
- Tampa Easy-Lock para uma estanqueidade total.



Nº	REFª	DESCRIÇÃO	DIMENSÕES	CAPACIDADE	PVP (€)
1	HAY-450-0801	Doseador de cloro em linha 1 1/2"	290 x 390 mm	4 Kg	176,80
2	HAY-450-0800	Doseador de cloro fora de linha	200 x 400 mm	4 Kg	148,70
3	HAY-450-0903	Doseador de bromo fora de linha	200 x 400 mm	4 Kg	261,00

# ELETRICIDADE + ÁGUA + SAL = ÁGUA SAUDÁVEL

## ELETROLISADOR AUTOMÁTICO DE SAL

A eletrólise efectua-se numa célula inserida no circuito de filtração. A solução da água salgada decompõe-se e purifica a água destruindo as algas e bactérias, que depois se recombina para reformar o sal.

### TÉCNICA:

Este procedimento permite fabricar “in loco” a substância desinfetante que se encarrega de eliminar, por oxidação, as bactérias, os fungos e as algas que se encontram na água da piscina. O desenvolvimento destes micro-organismos depende da temperatura da água, da vegetação envolvente e da utilização da piscina.

A substância desinfetante, chamada hipoclorito de sódio, produz-se por eletrólise do sal presente na água da piscina. Em seguida, esta substância tem a faculdade de desestabilizar-se devido ao efeito combinado da exposição ao sol e do banho, para reconstituir-se em sal (o consumo de sal do processo é nulo).

- Menos manipulação de produtos químicos
- Automatização do tratamento da água
- A água é muito confortável, menos irritações ou odores desagradáveis ligados ao cloro.
- Custo de funcionamento comparável ao de uma lâmpada
- A despesa dos produtos químicos permite uma amortização em cerca de 3 anos.

## INSTALAÇÃO DOS APARELHOS

### O quadro de comando

- Evitar os lugares onde há demasiada humidade.

### A célula de eletrólise

- Instala-se em último lugar na linha da filtração, depois do filtro, de eventuais derivações para o aquecimento, depois de sondas de medida, etc. Isto é, a saída da célula deve ligar-se diretamente nas bocas de impulsão sem que exista um T para outro circuito. A célula deve estar sempre na horizontal (+/- 5° como máximo de falsa verticalidade) com as saídas orientadas para baixo. É conveniente que a água entre na célula pelo lado das ligações e saia pelo lado arredondado, para evitar a pressão dinâmica sobre a Estanqueidade das ligações.
- Prever uma parte da canalização (horizontal, preferentemente, ou, formando um cotovelo de 90° para baixo), que poderá cortar-se para receber a célula da eletrólise.
- Se foi previsto um by-pass, é importante informar o utilizador que nunca deve funcionar com as válvulas do by-pass completamente fechadas.

## ELETROLISADOR STA-RITE SC-75



O eletrolisador de sal SC-75 utiliza sal comum para produzir todo o cloro que a sua piscina necessita, de forma segura, eficaz e automática. Consegue o mesmo poder de desinfecção que a adição de cloro manual, mas sem os inconvenientes que este acarreta. Não é necessário comprar, transportar nem armazenar compostos de cloro.



- Desenho compacto que cabe até nos locais técnicos mais pequenos.
- Para piscina elevadas e enterradas até 80 m<sup>3</sup>
- Célula removível.
- O armazenamento de dados evita que o utilizador perca informação.
- A inversão de polaridade permite a limpeza automática da célula, compatível para zonas com águas muito calcárias
- Célula com 6.000 horas de vida.
- Interruptor de caudal integrado para controlo e segurança da produção de cloro.
- Caudal mínimo de 5,7 m<sup>3</sup>/h
- Montagem vertical ou horizontal.
- Capacidade de atualização.

### Características adicionais:

- Painel de controlo sensível para uma visualização rápida dos níveis de sal, limpeza da célula, produção de cloro e caudal de água.
- Os ajustes são tão fáceis como pressionar dois botões, com 3 níveis de produção de cloro.
- Todos os dados de funcionamento são tirados diariamente facilitando a manutenção da água em perfeitas condições
- A função de tempo de uso da célula indica o tempo restante de vida útil da mesma
- Dois anos de garantia limitada

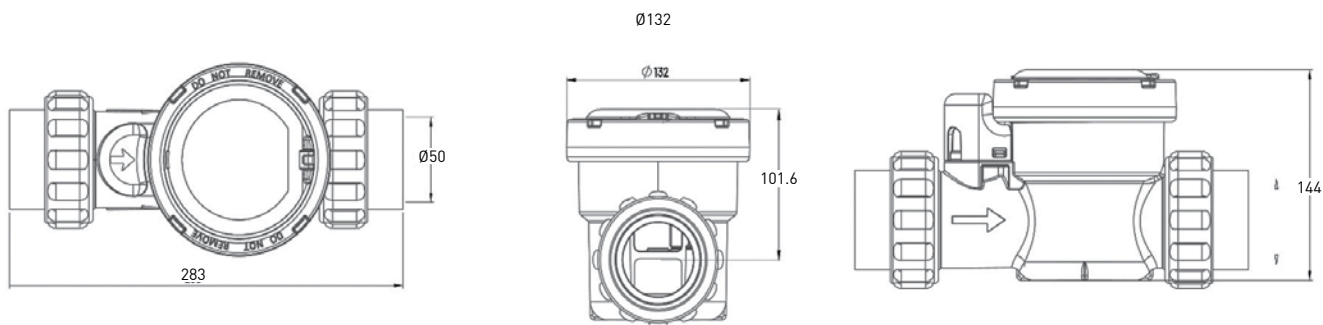

STA-450-0001 Eletrolisador SC-75 (Produção 21 g/h)

830,00 €

## ELETROLISADOR ECOSALT 2



Ideal para piscinas privadas até 175 m<sup>3</sup>.

- 2 versões disponíveis: standard e de baixa salinidade "Low Salt"
- Célula em linha com inversão de polaridade de elevada eficiência.
- Interruptor de caudal integrado.
- Inversão de polaridade automática.
- Nível de sal de funcionamento 3.000 a 6.000 ppm
- Modo de super cloração, para períodos de muita utilização.
- Modo de cobertura, para reduzir a produção com cobertura fechada.
- Caudal de água mínimo de 3,6 m<sup>3</sup>/h. Compatível com bombas de velocidade variável.
- 3 modelos disponíveis de 15, 25 e 35 g/h
- Indicador de baixa salinidade



ADAPTADOR  
LIGAÇÃO  
À TERRA  
INCLUÍDO



## EcoSalt 2 Standard

Funcionamento com nível de salinidade entre 3 e 6 g/L.

REF <sup>a</sup>	MODELO	PRODUÇÃO DE GÁS DE CLORO (G/H 100%)	TAMANHO MÁXIMO DA PISCINA (M <sup>3</sup> )			PVP (€)
			CLIMAS FRIOS	CLIMAS AMENOS	CLIMAS QUENTES	
			< 25 °C	25 A 30 °C	> 30 °C	
MNC-450-0530	DSE2-15E	15	75	58	46	900,00
MNC-450-0527	DSE2-25E	25	125	96	80	1.000,00
MNC-450-0531	DSE2-35E	35	175	134	112	1.130,00

## EcoSalt 2 Low Salt

Funcionamento com nível de salinidade entre 1,5 e 6 g/L.

REF <sup>a</sup>	MODELO	PRODUÇÃO DE GÁS DE CLORO (G/H 100%)	TAMANHO MÁXIMO DA PISCINA (M <sup>3</sup> )			PVP (€)
			CLIMAS FRIOS	CLIMAS AMENOS	CLIMAS QUENTES	
			< 25 °C	25 A 30 °C	> 30 °C	
MNC-450-0528	DSE2-15EL	15	75	58	46	1.000,00
MNC-450-0532	DSE2-25EL	25	125	96	80	1.130,00

## ECOSALT 8 BMSC8

- Nível de sal recomendado de 4,5 g/L
- Célula com auto limpeza automática
- Detetor de gás
- Indicador de baixa salinidade
- Polo de terra incluído.



ADAPTADOR  
LIGAÇÃO  
À TERRA  
INCLUÍDO



REF <sup>a</sup>	DESCRIÇÃO	VOLUME MÁXIMO PISCINA M <sup>3</sup>	PVP (€)
MNC-450-0111	EcoSalt BMSC8	40	790,00



## PROMATIC LIFEGUARD



Ideal para todo o tipo de piscinas de uso doméstico.  
Novo sistema completo de controlo de cloro e pH

- Wi-Fi ativado com aplicação totalmente integrada (o controlo remoto pode ser desativado)
- Sensor de pH e dosagem de ácido, controlo de ORP, medição de temperatura e sal para um equilíbrio sem esforço da piscina.
- Controlo de ORP para prevenir o excesso de cloração quando usada cobertura na piscina.
- Célula de elevado desempenho, em linha, com inversão de polaridade. Com interruptor de e caudal integrado, para maior segurança.
- Corte de produção por baixa salinidade, para proteção da célula.
- Modo "Boost" para produção adicional de cloro durante períodos de utilização intensiva da piscina.
- Interface LCD, multilingue e de fácil programação.
- Nível de sal: 3000 - 6000 ppm ou 1500-6000 ppm para modelos "Low salt".



- 1 Nova conceção de célula, de elevado desempenho, instalação em linha e inversão de polaridade.  
NOTA - Para águas com dureza cálcica superior a 275ppm, é necessário efetuar uma inspeção e limpeza manual mensalmente.
- 2 Interruptor de caudal integrado. Caudal mínimo de 3,6m³/h, para integração em piscinas com bomba de velocidade variável.
- 3 Suportes estabilizados para aumentar a resistência e a durabilidade.
- 4 Ecrã LCD, multilingue para fácil utilização.
- 5 Aplicação integrada, para total informação e controlo.



DIMENSÕES modelos (Mm)	Lifeguard				Caixa da Célula				
	Altura	Largura	Profundidade	Orifícios de Montagem	Altura	Largura	Diâmetro	Entrada	Saída
	153	240	97	164	341	198	120	50	50

### LIFEGUARD STANDARD

Funcionamento com nível de salinidade entre 3 e 6 g/L.

REF <sup>a</sup>	MODELO	PRODUÇÃO DE GÁS DE CLORO (G/H 100%)	TAMANHO MÁXIMO DA PISCINA (M <sup>3</sup> )			PVP (€)
			CLIMAS FRIOS	CLIMAS AMENOS	CLIMAS QUENTES	
			< 25 °C	25 A 30 °C	> 30 °C	
MNC-450-0533	DPLG-15E	15	75	58	46	1.800,00
MNC-450-0534	DPLG-25E	25	125	96	80	2.000,00
MNC-450-0539	DPLG-35E	35	175	134	112	2.100,00

### LIFEGUARD LOW SALT

Funcionamento com nível de salinidade entre 1,5 e 6 g/L.

REF <sup>a</sup>	MODELO	PRODUÇÃO DE GÁS DE CLORO (G/H 100%)	TAMANHO MÁXIMO DA PISCINA (M <sup>3</sup> )			PVP (€)
			CLIMAS FRIOS	CLIMAS AMENOS	CLIMAS QUENTES	
			< 25 °C	25 A 30 °C	> 30 °C	
MNC-450-0540	DPLG-15EL	15	75	58	46	2.000,00
MNC-450-0541	DPLG-25EL	25	125	96	80	2.100,00



## AQUARITE® FLO BASIC



### Clorador de sal de nova geração

- Clorador de sal com ampla gama de produções de cloro: 8, 16 e 22 g/h para cobrir todas as necessidades do mercado.
- Configuração da produção usando a visualização dos LED.
- Controlo visual da produção graças à sua célula transparente.
- Opção Kit detector de caudal.



DESCRIÇÃO	HAY-450-1042	HAY-450-0990	HAY-450-0991
PRODUÇÃO G/H	8	16	22
VOLUME DA PISCINA ATÉ M³	30	75	100
SALINIDADE		3 a 100 g/L	
VISUALIZAÇÃO		LED	
PROTEÇÃO		IP 65	
MODO DE HIPERCLORAÇÃO	Sim	Sim	Sim
REGULAÇÃO MANUAL CL EM %	Sim	Sim	Sim
DETETOR DE GÁS	Sim	Sim	Sim
REDUÇÃO PARA COBERTURA	Sim	Sim	Sim
DETETOR DE CAUDAL		Opcional	
PVP (€)	821,60	904,80	1.029,60

### Opcional

HAY-450-1052	Kit detector de caudal	114,00 €
--------------	------------------------	----------

## AQUARITE® FLO ADVANCED



Muito mais que um clorador de sal!

- **Clorador de sal** com funções de controlo do equipamento da piscina.
- Ampla gama de produções de cloro: 16, 22 e 33 g/h para cobrir todas as necessidades do mercado.
- **Controlo visual da produção graças à sua célula transparente.**
- Controlo da **bomba de filtração e iluminação.**
- Sem a necessidade de um transformador adicional para projetores de LED de até 50W, a **caixa de controlo fornece a energia diretamente.**
- Opção de **Kits de ajuste de pH, Rx** e detector de fluxo mecânico.
- Opção de Kit de conexão (Wi-Fi ou Ethernet) opcional: permite **controlar remotamente e salvar todas as funcionalidades** através de um aplicativo conectado.



Hayward Poolwatch



DESCRIÇÃO	HAY-450-0992	HAY-450-0993	HAY-450-0995
PRODUÇÃO G/H	16	22	33
VOLUME DA PISCINA ATÉ M <sup>3</sup>	75	100	150
SALINIDADE	3 a 100 g/L		
VISUALIZAÇÃO	Ecrã, mostra a produção instantânea, cobertura, pH*, mV*, Temp.*		
PROTEÇÃO	IP 65		
SELEÇÃO DE IDIOMA	Sim	Sim	Sim
MODO DE HIPERCLORAÇÃO	Sim	Sim	Sim
REGULAÇÃO MANUAL CL EM %	Sim	Sim	Sim
REGULAÇÃO AUTOMÁTICA CL*	Sim	Sim	Sim
CONTROLO DO PH*	Sim	Sim	Sim
CONTROLO DOS PROJETORES (ATÉ 500W)	Sim	Sim	Sim
CONTROLO BOMBA DE FILTRAÇÃO	Sim	Sim	Sim
CONTROLO DE BOMBA VS	Sim	Sim	Sim
DETEÇÃO DE COBERTURA	Sim	Sim	Sim
AJUSTE DE PRODUÇÃO DE CLORO, MODO INTELIGENTE	Sim	Sim	Sim
DETECTOR DE GÁS	Sim	Sim	Sim
LIMPEZA AUTOMÁTICA	Programável até 999 min.		
ALARME	Baixo nível de sal / Caudal / pH		
DIMENSÕES DA CAIXA DE CONTROLO	254 x 298 x 133		
PVP (€)	1.144,00	1.300,00	1.664,00

### Opcionais

REF <sup>a</sup>	DESCRIÇÃO	PVP (€)
HAY-450-1051	Kit pH Aquarite Flo Advanced com doseador (opcional)	447,20
HAY-450-0963	Kit Rx Aquarite Flo Advanced (opcional)	493,00
HAY-450-1054	Módulo Wi-Fi Aquarite Flo Plus/Advanced (opcional)	514,80
HAY-450-1053	Sonda de temperatura Aquarite Flo Advanced (opcional)	104,00
HAY-450-1052	Kit detetor de caudal	114,00

## ELETROLISADOR AQUARITE LT



## Simples de utilizar

- Funciona com a tecnologia Hayward, que garante a fiabilidade do tratamento com sal.
- Possibilidade de ligar um sistema que permite corrigir o pH (opcional).
- 4 tamanhos de células.
- Detecção de cobertura fechada para uma redução instantânea da produção de cloro.
- Salinidade recomendada 3,2 g/L



HAY-450-0020 - Módulo de regulação do pH opcional

HAY-450-0940 - Módulo de regulação do ORP



REFª	DESCRIÇÃO	PROD. G/H	VOL ACONS. PISCINA	PVP (€)
HAY-450-1000	Aquarite LT 16 g/h pH/ORP	16 g/h	75 m <sup>3</sup>	1.029,60
HAY-450-1001	Aquarite LT 22 g/h pH/ORP	22 g/h	100 m <sup>3</sup>	1.185,60
HAY-450-1002	Aquarite LT 33 g/h pH/ORP	33 g/h	150 m <sup>3</sup>	1.341,60
HAY-450-1003	Aquarite LT 50 g/h pH/ORP	50 g/h	250 m <sup>3</sup>	2.241,20
HAY-450-0020	Opção pH + Bomba peristáltica	-	-	447,20
HAY-450-0940	Opção Redox	-	-	493,00

## CHLORIPROTECT

- Controlador de Redox com saída alimentada de 230 V
- Display com visualização do valor de Redox em mV
- Set point ajustável
- Fornecida em kit completo



Valor Redox  
mV (cloro)



### Kit de acessórios



Bomba peristáltica

Bomba eletromagnética

Eletrólise de sal



AVA-450-0232	Chloriprotect	462,80 €
--------------	---------------	----------

## SAL P/ ELETRÓLISE

Sal regenerado em granulado, para adicionar à água tratada por eletrólise de sal.

Recomenda-se a utilização de estabilizante de cloro, em conjunto com o sal, nas proporções recomendadas.

**Homologado para piscinas.**

\*1 palete = 40 sacos

REF <sup>a</sup>	DESCRIÇÃO	PVP (€) SACO	PVP (€) PALETE*
UNS-500-0002	Sal granulado especial piscina	10,60	424,00



## LIMPA-CÉLULAS

Produto desenvolvido especificamente para remover depósitos de calcário nas células das eletrólises de sal.

Não danifica os metais preciosos da célula. O produto poderá ser reutilizado até um máximo de 3 vezes.

ACT-500-7128	Limpa Células - 2,5 L	25,50 €
--------------	-----------------------	---------



## CÉLULAS DAVEY PROMATIC ESC/MPS

REF <sup>a</sup>	DESCRIÇÃO	VOLUME (M <sup>3</sup> )	SALINIDADE	PVP (€)
MNC-450-0552	Célula Pro-Matic ESC16	> 80	4,5 g/L	748,80
MNC-450-0553	Célula ESC 24/36/48	80 - 120	4,5 g/L	925,60
MNC-450-0582	Célula SC MAX 77/Pro-Matic MPS50	250	4,5 g/L	2.017,60
MNC-450-0581	Célula SC MAX 155	300 - 400	4,5 g/L	2.392,00



PROMATIC

ECOSALT ESC MÁX.  
EPROMATIC MP550

## CÉLULAS DAVEY ECOSALT BMSC/MES

REF <sup>a</sup>	DESCRIÇÃO	VOLUME (M <sup>3</sup> )	SALINIDADE	PVP (€)
MNC-450-0580	Célula Ecosalt MES08	> 40	4,5 g/L	530,40
MNC-450-0554	Célula Ecosalt BMSC 13	> 65	4,5 g/L	552,20
MNC-450-0555	Célula Ecosalt BMSC 20	65 - 100	4,5 g/L	639,60
MNC-450-0556	Célula Ecosalt BMSC 26	100 - 130	4,5 g/L	785,20



ECOSALT BMSC E MES ESC-Máx.

## CÉLULAS DAVEY ECOSALT DES IN-LINE

REF <sup>a</sup>	DESCRIÇÃO	VOLUME (M <sup>3</sup> )	SALINIDADE	PVP (€)
MNC-450-0593	Célula Ecosalt In-Line 13	< 65	4,5 g/L	551,20
MNC-450-0594	Célula Ecosalt In-Line 20	65 - 100	4,5 g/L	603,20
MNC-450-0595	Célula Ecosalt In-Line 26	100 - 130	4,5 g/L	780,00



ECOSALT IN-LINE

## CÉLULAS DAVEY ECOSALT 2/LIFEGUARD

REF <sup>a</sup>	DESCRIÇÃO	VOLUME (M <sup>3</sup> )	SALINIDADE	PVP (€)
MNC-450-0597	Célula Ecosalt 2 15 g	46 - 75*	3 g a 6 g/L	417,80
MNC-450-0596	Célula Ecosalt 2 25 g + 15 g LS	80 - 125*	3 g a 6 g/L	572,00
MNC-450-0598	Célula Ecosalt 2 35 g + 25 g LS	112 - 175*	3 g a 6 g/L	728,00

ECOSALT 2  
LIFEGUARD

## CÉLULAS HAYWARD SALT &amp; SWIM

REF <sup>a</sup>	DESCRIÇÃO	VOLUME (M <sup>3</sup> )	SALINIDADE	PVP (€)
HAY-450-1141	Célula Salt & Swim 15 g	< 75	2,7 g - 3,2 g/L	416,00
HAY-450-1130	Célula Salt & Swim 22 g	< 110	2,7 g - 3,2 g/L	416,00



SALT &amp; SWIM

## CÉLULAS HAYWARD AQUARITE PRO

REF <sup>a</sup>	DESCRIÇÃO	VOLUME (M <sup>3</sup> )	SALINIDADE	PVP (€)
HAY-451-0523	Célula AQR Pro 60	60	3,2 g/L	561,60
HAY-451-0524	Célula AQR Pro 90	95	3,2 g/L	717,60
HAY-451-0522	Célula AQR Pro 150	150	3,2 g/L	936,00



AQUARITE PRO

## CÉLULAS HAYWARD AQUARITE LT E AQUARITE PLUS

REF <sup>a</sup>	DESCRIÇÃO	VOLUME (M <sup>3</sup> )	SALINIDADE	PVP (€)
HAY-450-1138	Célula AQR LT/Plus 16 g	60	3,2 g/L	416,00
HAY-450-1139	Célula AQR LT/Plus 22 g	95	3,2 g/L	483,60
HAY-450-1140	Célula AQR LT/Plus 33 g	150	3,2 g/L	572,00
HAY-450-1136	Célula AQR LT/Plus 50 g	250	3,2 g/L	998,40



AQUARITE LT

\*Capacidade de produção varia em função do clima - Ver Ecosalt 2 na pág. 342



## O TRATAMENTO UV

### A água ao natural

#### O PRINCÍPIO

Os raios UV produzidos pelas lâmpadas do esterilizador recriam o efeito desinfetante dos raios solares. Em contacto com os raios UV, as bactérias, os vírus e outros micro-organismos são totalmente destruídos deixando de ter a possibilidade de se multiplicar na água. A esterilização por UV é uma desinfecção física, no entanto, é necessário utilizar alguns complementos ao tratamento por UV.

#### OS PONTOS FORTES

- Os raios UV têm uma ação antivírus mais eficaz que o cloro.
- Redução superior a 50% de cloro ou bromo.
- Simples de instalar após o filtro de areia, e de manutenção reduzida.
- Baixo consumo energético.
- Não altera o pH da água.
- Diminuição bastante significativa dos riscos de alergias ou agressões na pele e olhos.

#### SISTEMA SIMPLES E FÁCIL

- Instalação simples e rápida, manutenção reduzida.
- Sem sal, sem riscos de corrosão.
- Compatível com todo tipo de revestimentos.
- Construção em material inoxidável.

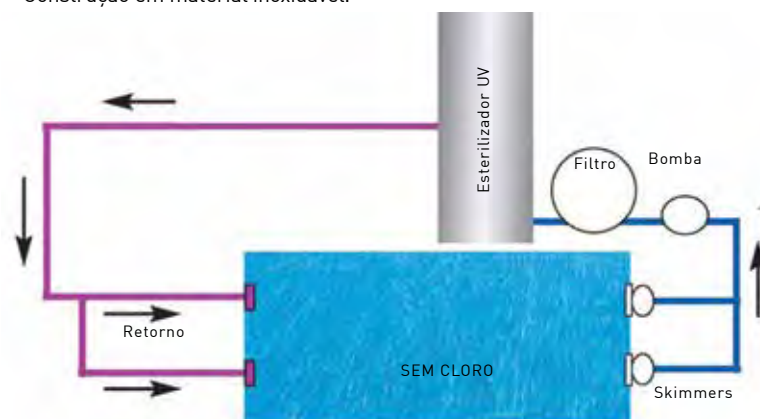

#### Solução Curativa

- Assegurada pelo bactericida UV que tem por fundamento gerar raios ultravioletas dentro da câmara de tratamento. Estes raios irradiam as células vivas contidas no líquido que atravessa o aparelho, sem modificar os critérios físico-químicos e sem gerar soluções residuais.
- Os micróbios, vírus e bactérias são particularmente sensíveis aos raios UV, assim como as algas, mofo e fungos.

#### Solução Preventiva

- Realizada por meio da adição automática de um produto remanescente. Efectua-se uma microdosificação graças a uma bomba dosificadora que proporciona uma dissolução à base de oxigénio ativo na qual o conjunto de componentes são biodegradáveis.
- Eficácia aumentada na luta contra as algas

#### Vantagens

**Este procedimento ecológico e natural, proporciona uma grande sensação de bem-estar.**

- Respeitando as pessoas e o seu ambiente.
- Sem cloro. Água doce, agradável para a pele.
- Sem odores, sem alergias na pele, sem irritação dos olhos, na água.
- Sem formação de subprodutos nocivos (cloraminas).
- Sem modificação da composição físico-química da água.
- Sem modificação do pH da água.

## U.R.UV-C

As propriedades super refletivas do Elecro H.R.UV-C otimiza a radiação UV-C e aumenta drasticamente o desempenho.

- Maior índice reflexivo UV no mercado igualando a eficiência suprema
- Câmara de reação E-PTFE é extremamente repelente, mantendo a refletividade UV
- Até 95% de reflexão amplificando a exposição de microorganismos a radiação UV
- Não produz gases nocivos ou subprodutos tóxicos.
- Neutraliza bactérias, vírus, algas e fungos que os produtos químicos tradicionais não conseguem
- 2 modelos de 1 e 2 reatores UV
- Pode ser utilizado com água do mar.



1 TUBO



2 TUBOS

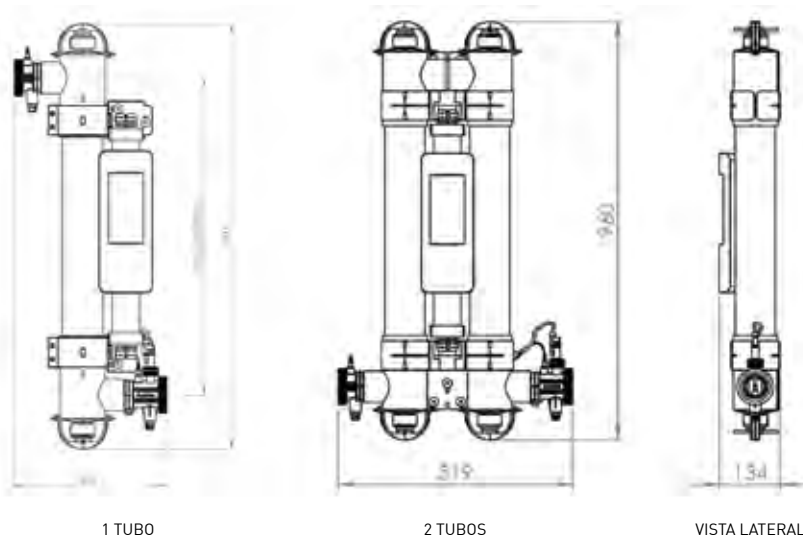

1 TUBO

2 TUBOS

VISTA LATERAL

MODELO / CARACTERÍSTICAS	1 TUBO	2 TUBOS
REFERÊNCIA	ELE-450-0505	ELE-450-0506
ALIMENTAÇÃO	240 V / 50Hz	240 V / 50 Hz
PRESSÃO	3 Bar Max	3 Bar Max
POTÊNCIA DAS LÂMPADAS	64 W	128 W
TEMPO DE VIDA LÂMPADAS	9.000 horas	9.000 horas
CAUDAL MÁXIMO	21 m³/h	42 m³/h
CAUDAL MÍNIMO	4 m³/h	4 m³/h
DOSAJEM	30 mJ/cm²	30 mJ/cm²
LIGAÇÕES	2" / 63 mm	2" / 63 mm
PVP (€)	707,20	988,00



QUANTUM



Eleve a higiene da sua piscina ao máximo nível!

**Revolucionário processo de oxidação fotocatalítica.**  
**Processo de oxidação mais potente e eficaz existente no mercado.**  
**Mais eficaz que ozono, oxigénio, água a ferver, etc.**

- Destrói instantaneamente micro-organismos como bactérias, vírus, cloraminas e patogénicos, mantendo uma água desinfetada e limpa.
- Tem a potência necessária para converter, óleos, protetores solares, ureia, e outros contaminantes na forma molecular inofensiva.
- Oxida e destrói qualquer poluente biológico ou não biológico na água.
- Reduz a necessidade de uso de químicos na água.
- Para piscinas até 100 m<sup>3</sup> (28 m<sup>3</sup>/h).

**COMPATÍVEL  
 COM TODOS OS TIPOS  
 DE TRATAMENTO:  
 - ELETRÓLISE DE SAL  
 - CLORO / BROMO  
 - OXIGÉNIO**

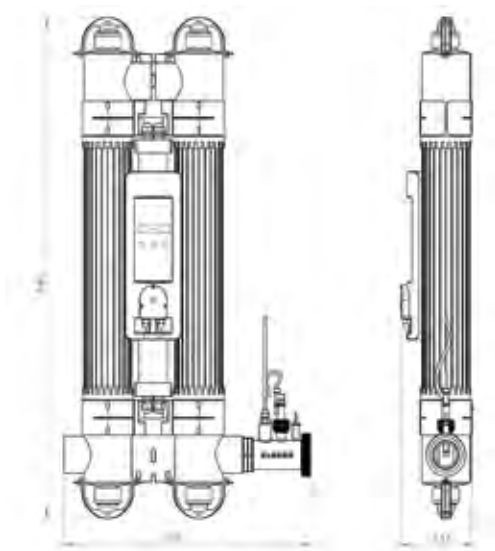

CARATERÍSTICAS TÉCNICAS UV QUANTUM	
Alimentação	240 V / 50hz
Pressão máxima	3 bar
Potência das lâmpadas	110 kW
Tempo de vida das lâmpadas	14.000 horas
Caudal mínimo	4.000 L/h
Caudal máximo	28.000 L/h
Segurança IP	IP65
Ligações	2"/63 mm + reduções 50 mm
Dosagem	30 mj/cm <sup>2</sup> para caudal máximo
Resistência ao sal	100% seguro para água do mar
Aprovações	CE Approved

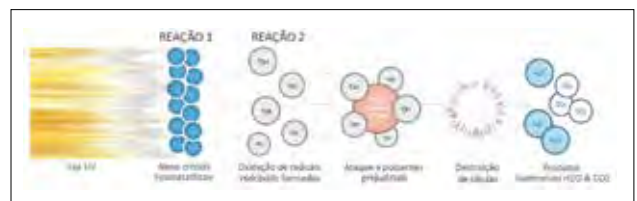
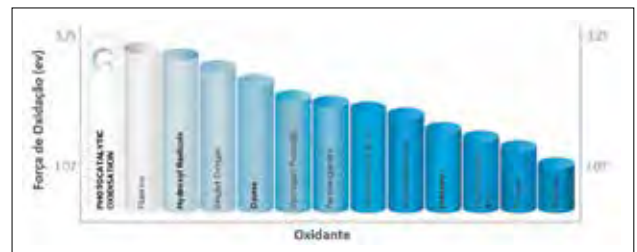

ELE-450-0014	UV Quantum	1.606,80 €
--------------	------------	------------



## MATERIAL DE EXTERIOR

PEDRA DE CAPEAMENTO  
ESCADAS  
CORRIMÕES  
DUCHES  
PRANCHAS E ALARMES  
BARREIRAS DE PROTEÇÃO

 **Gresmanco**  
GRES DE LA MANCHA

 **SRBA**  
DADOS & MATERIAIS

 **Flexinox**  
POOL

 **molderdisnova**

 **ROYCE**  
TERRAZAS Y CANTONERAS

 **Plastica**

 **AQA**

## PEDRA DE CAPEAMENTO LINHA SAHARA



### 2 perfis disponíveis (plano e boleado)

Pavimento:

Bordadura Boleada:

Bordadura Plana:



1. Pavimento Sahara Areia 50 x 50 cm Esp. 2,5 cm



2. Bordadura Sahara Boleada Areia 50 x 33 cm Esp. 3,5 cm



3. Canto Ângulo 90° Sahara Boleado Areia 50 x 50 cm



4. Canto Raio 15 cm Sahara Boleado Areia 50 x 50 cm



5. Canto Ângulo Saliente Sahara Boleado Areia



6. Bordadura Sahara Plana Areia 50 x 33 cm

Nº	REF. <sup>a</sup>	DESCRIÇÃO	PVP/PEÇA (€)
1	JFA-370-0001	Pavimento Sahara Areia 50 x 50 cm Espessura 2,5 cm	52,50
2	SRB-650-0021	Bordadura Sahara Boleada Areia 50 x 33 cm	18,20
3	SRB-800-0400	Canto Ângulo 90° Sahara Boleado Areia	34,80
4	SRB-370-0039	Canto Raio 15 cm Sahara Boleado Areia	34,80
5	SRB-800-0403	Canto Ângulo Saliente Sahara Boleado Areia	29,10
6	SRB-800-0097	Bordadura Sahara Plana Areia 50 x 33 cm	18,70



Cor Areia

REF. <sup>a</sup>	DESCRIÇÃO	PVP (€)
SRB-370-0120	Pavimento Sahara Cinzenta 50 x 50 cm Espessura 2,5 cm	55,60
SRB-370-0029	Bordadura Sahara Boleada Cinzenta 50 x 33cm	18,20
SRB-370-0023	Canto Ângulo 90° Sahara Boleado Cinzenta	34,80
SRB-370-0121	Canto Raio 15 cm Sahara Boleado Cinzenta	37,40
SRB-370-0111	Canto Ângulo Saliente Sahara Boleado Cinzenta	37,40
SRB-800-0395	Bordadura Sahara Plana Cinzenta 50 x 33 cm	18,70



Cor Cinzenta

REF. <sup>a</sup>	DESCRIÇÃO	PVP (€)
SRB-370-0112	Pavimento Sahara Branca 50 x 50 cm Espessura 2,5 cm	51,00
SRB-370-0001	Bordadura Sahara Boleada Branca 50 x 33 cm	17,70
SRB-370-0044	Canto Ângulo 90° Sahara Boleado Branca	34,80
SRB-370-0046	Canto Raio 15 cm Sahara Boleado Branca	37,40
SRB-800-0153	Canto Ângulo Saliente Sahara Boleado Branca	34,80
SRB-800-0293	Bordadura Sahara Plana Branca 50 x 33 cm	18,70



Cor Branca

# PAVIMENTO REVESTIMENTO DECK E BORDADURA



DÊ CONTINUIDADE  
À SUA PISCINA  
COM O REVESTIMENTO  
CERÂMICO GRES

Uniformize, harmonize e desfrute



GAMA DE REVESTIMENTO CERÂMICO GRES PARA PISCINAS, DECKS, BORDADURAS E ACABAMENTOS EXTERIORES CERÂMICOS, PARA PISCINAS RESIDENCIAIS, HOTEIS, SPAS,

Vários tipos de acabamentos modernos e naturais com a qualidade e as vantagens da cerâmica.

Seguro, higiênico e de fácil limpeza, é resistente a manchas, e a químicos.

Vários tipos de peças adaptáveis a quase todos os tipos de piscinas.



## A primeira cerâmica COVID FREE

PAVIMENTO DE ELEVADA QUALIDADE



RESISTÊNCIA AO GELO



ANTIDERRAPANTE C3



TRATAMENTO ANTIBACTERIANO

Para mais informações consulte Pág. 276 capítulo Revestimento

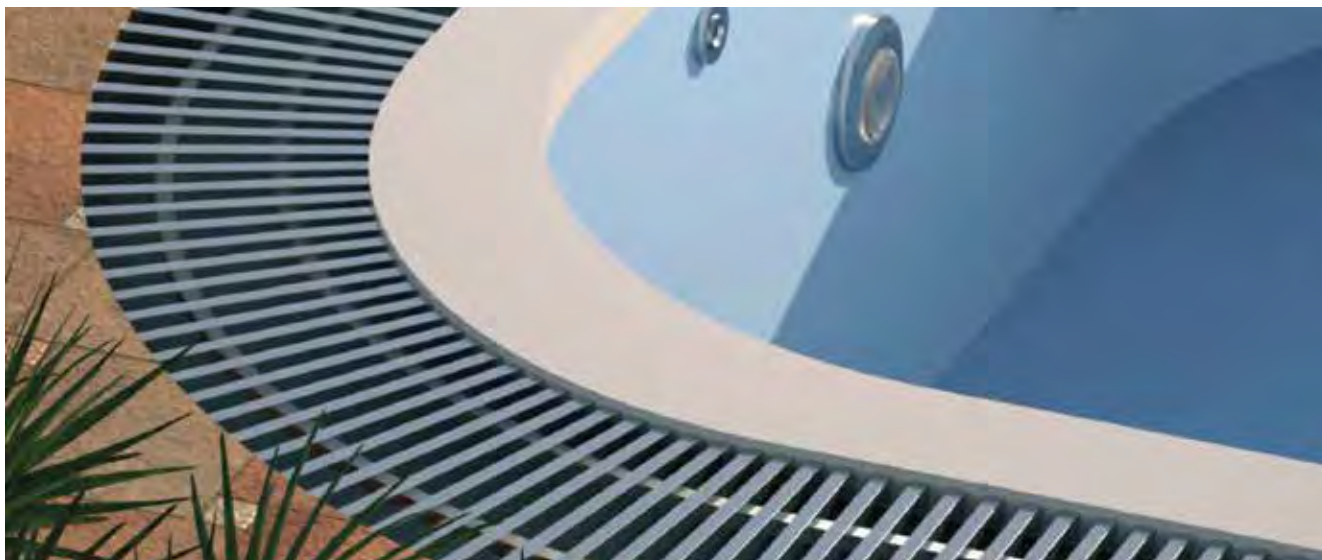

## GRELHA PARA CALEIRA CONTÍNUA EM AÇO INOX

- Fabricada em aço inox 316L.
- Fornecida em peças de 50 cm e altura de 22 mm.



### Grelha reta

REF. <sup>a</sup>	DESCRIÇÃO	ALT. (MM)	LARG. (MM)	PVP/UN (€)	PVP/M (€)
ATY-550-0001	Grelha para Caleira Contínua Reta	22	195	156,00	312,00
ATY-550-0002	Grelha para Caleira Contínua Reta	22	245	174,70	349,50
ATY-550-0003	Grelha para Caleira Contínua Reta	22	295	192,40	384,80
ATY-550-0004	Grelha para Caleira Contínua Reta	22	345	233,00	466,00



### Grelha curva

REF. <sup>a</sup>	DESCRIÇÃO	ALT. (MM)	LARG. (MM)	PVP/UN (€)	PVP/M (€)
ATY-550-0005	Grelha para Caleira Contínua Curva	22 mm	195 mm	156,00	300,00
ATY-550-0006	Grelha para Caleira Contínua Curva	22 mm	245 mm	174,70	336,00
ATY-550-0007	Grelha para Caleira Contínua Curva	22 mm	295 mm	192,40	370,00
ATY-550-0008	Grelha para Caleira Contínua Curva	22 mm	345 mm	233,00	448,00

## GRELHA P/ CALEIRA CONTÍNUA

Fabricadas em polipropileno com tratamento contra raios UV. 55 módulos soltos por metro.

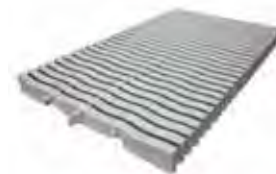

### Grelha reta 20 e 34 mm

REF. <sup>a</sup>	ALT	LARG.	PESO (KG)	VOL	QTD/CX	PVP/UN (€)	PVP/CX (€)
HAY-550-0013	20	195	8,2	0,053	6,87	35,40	236,10
HAY-550-0002	20	245	8,5	0,053	5,89	42,60	243,40
HAY-550-0003	20	295	8,8	0,053	5,40	49,90	261,10
HAY-550-0004	34	195	8,3	0,053	6,38	41,60	258,00
HAY-550-0005	34	245	8,7	0,053	5,40	53,00	277,70
HAY-550-0006	34	295	9,4	0,053	4,90	64,50	306,80



### Grelha curva 20 e 34 mm

REF. <sup>a</sup>	ALT	LARG.	PESO (KG)	VOL	QTD/CX	PVP/UN (€)	PVP/CX (€)
HAY-550-0018	20	195	7,7	0,053	6,87	35,40	236,10
HAY-550-0019	20	245	8,0	0,053	5,89	42,60	243,40
HAY-550-0021	20	295	8,5	0,053	5,40	49,90	261,10
HAY-550-0014	34	195	7,8	0,053	6,38	41,60	258,00
HAY-550-0020	34	245	8,2	0,053	5,40	53,00	277,70
HAY-550-0001	34	295	9,0	0,053	4,90	64,50	306,80



### Ângulo 90° fibra RR

Fabricados em fibra de vidro e poliéster, em cor branca, anti-derrapante.

REF. <sup>a</sup>	ALT	LARG.	ÂNG	PESO (KG)	VOL	QTD/CX	PVP/UN (€)
HAY-550-0023	20	195	90°	2,7	0,006	4	52,00
HAY-550-0024	20	245	90°	3,4	0,009	4	60,30
HAY-550-0015	20	295	90°	4,6	0,012	4	65,50
HAY-550-0007	34	195	90°	3,1	0,009	4	52,00
HAY-550-0022	34	245	90°	4,1	0,013	4	62,40
HAY-550-0008	34	295	90°	5,1	0,018	4	67,60

### Perfil para grelha 20/34 mm

Modelos fabricados em PVC, compatíveis com todos os modelos acima apresentados.

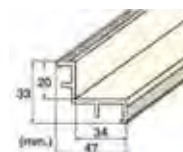

REF. <sup>a</sup>	LONGITUDE	LARG.	VOL	QTD/CX	PVP/UN (€)
HAY-550-0026	2000	18	0,096	27	20,80

## ESCADA STANDARD

Escadas para piscinas, construídas em tubo Ø 43, em aço inoxidável polido brilhante 18/8.

- Degraus antiderrapantes AISI 316.
- Inclui batentes e âncoras de fixação (ref.ª FLX-351-0071).

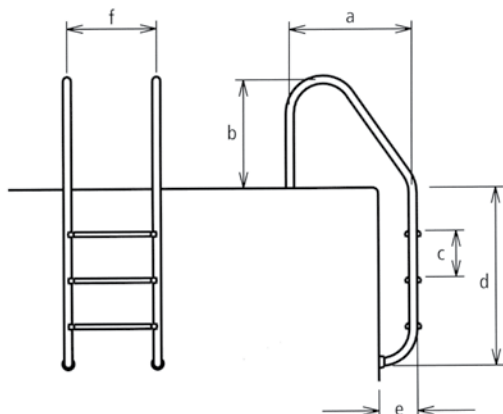

Aconselhamos o uso destes 3 produtos para limpeza e manutenção das escadas e corrimões, consulte Pág. 162 do Capítulo Ferramentas

REF. <sup>a</sup>	DESCRIÇÃO	A	B	C	D	E	F	PVP (€)
FLX-350-0010	Escada Standard Flexinox 2 Degraus Antiderrapante	657	630	260	696	153	500	273,00
FLX-350-0011	Escada Standard Flexinox 3 Degraus Antiderrapante	657	630	260	946	153	500	306,30
FLX-350-0264	Escada Stand Flexinox 3 Degraus Antiderrapante Electropolida <b>E</b>	657	630	260	946	153	500	387,90
FLX-350-0012	Escada Standard Flexinox 4 Degraus Antiderrapante	657	630	260	1196	153	500	355,20
FLX-350-0265	Escada Stand Flexinox 4 Degraus Antiderrapante Electropolida <b>E</b>	657	630	260	1196	153	500	425,90
FLX-350-0013	Escada Standard Flexinox 5 Degraus Antiderrapante	657	630	260	1446	153	500	398,80

**E** Eletropolidas - maior resistência à corrosão.

## ESCADA MURO



Escadas para piscinas, construídas em tubo Ø 43, em aço inoxidável polido brilhante 18/8.

- Degraus antiderrapantes AISI 316.
- Inclui batentes e âncoras de fixação (ref.ª FLX-351-0071).

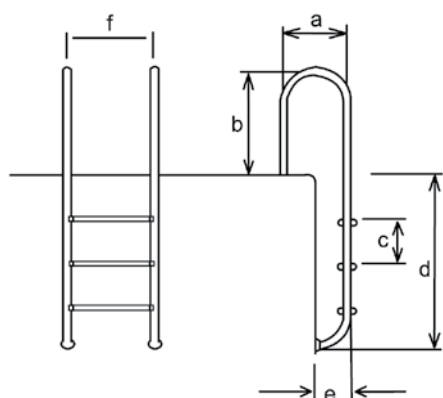

REF. <sup>a</sup>	DESCRIÇÃO	A	B	C	D	E	F	PVP (€)
FLX-350-0083	Escada Muro Flexinox 2 Degraus Antiderrapante	350	630	260	696	153	500	273,00
FLX-350-0084	Escada Muro Flexinox 3 Degraus Antiderrapante	350	630	260	946	153	500	325,50
FLX-350-0266	Esc Muro Flexinox 3 Degraus Antiderrapante Electropolida <b>E</b>	350	630	260	946	153	500	389,00
FLX-350-0085	Escada Muro Flexinox 4 Degraus Antiderrapante	350	630	260	1196	153	500	366,10
FLX-350-0260	Esc Muro Flexinox 4 Degraus Antiderrapante Electropolida <b>E</b>	350	630	260	1196	153	500	454,50
FLX-350-0086	Escada Muro Flexinox 5 Degraus Antiderrapante	350	630	260	1446	153	500	409,80

**E** Eletropolidas - maior resistência à corrosão.

## ESCADADA ARCO



Escadas para piscina em aço inoxidável polido AISI 316, Ø 43 mm

- Degraus antiderrapantes.
- Inclui batentes e âncoras de fixação (ref.ª FLX-351-0071).

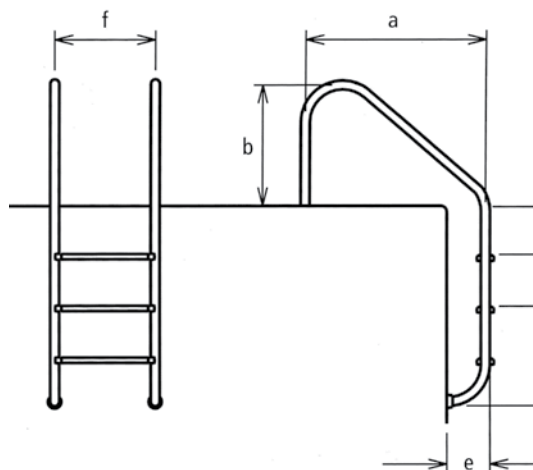

FLX-350-0019



Aconselhamos o uso destes 3 produtos para limpeza e manutenção das escadas e corrimões, consulte Pág. 162 do Capítulo Ferramentas

REF.ª	DESCRIÇÃO	A	B	C	D	E	F	PVP (€)
FLX-350-0019	Escada Arco Flexinox 3 Degraus Antiderrapante	957	610	250	946	200	500	400,40
FLX-350-0020	Escada Arco Flexinox 4 Degraus Antiderrapante	957	610	250	1196	200	500	441,50
FLX-350-0021	Escada Arco Flexinox 5 Degraus Antiderrapante	957	610	250	1446	200	500	507,50

## ESCADADA PARTIDA



Escadas para piscinas, construídas em tubo Ø 43, em aço inoxidável polido brilhante 18/8.

- Degraus antiderrapantes AISI 316.
- Inclui batentes e âncoras de fixação (ref.ª FLX-351-0071).

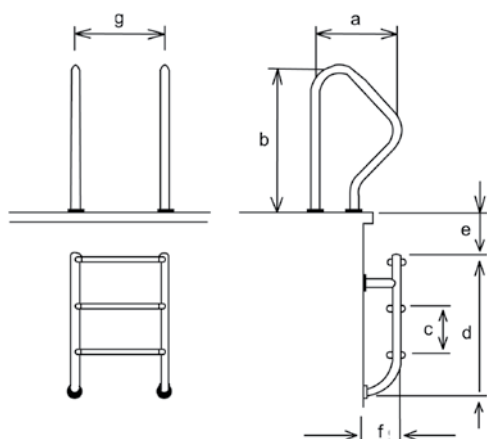

FLX-350-0026



FLX-350-0161

REF.ª	DESCRIÇÃO	A	B	C	D	E	F	G	PVP (€)
FLX-350-0026	Corrimão Flexinox Escada Partida (Par)	490	795	-	-	-	-	500	255,80
FLX-350-0161	Escada Inferior Partida Flexinox 3 Degraus Antiderrapante Electropolida <b>E</b>	-	-	260	765	225	153	500	491,40
FLX-350-0212	Escada Inferior Partida Flexinox 4 Degraus Antiderrapante Electropolida <b>E</b>	-	-	260	1015	225	153	500	549,60

**E** Eletropolidas - maior resistência à corrosão.



## CORRIMÃO DE 2 CURVAS PARA ENCASTRAR



Corrimões em Aço Inoxidável polido brilhante 18/8 e AISI 316.

- Inclui âncoras de fixação (ref.ª FLX-351-0071).



Aconselhamos o uso destes 3 produtos para limpeza e manutenção das escadas e corrimões, consulte Pág. 162 do Capítulo Ferramentas



FLX-351-0070 \*  
(FIXAÇÃO OPCIONAL)

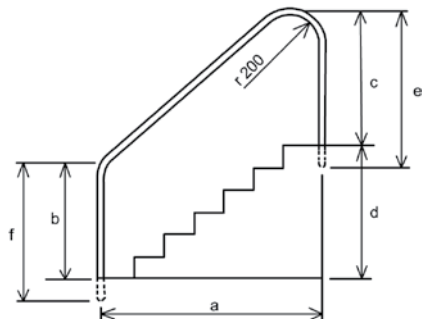

FLX-351-0071  
(INCLUÍDO)

REF.ª	DESCRIÇÃO	A	B	C	D	E	F	PVP (€)
FLX-350-0032	Corrimão Flexinox 2 Curvas Fx-05	1524	754	839	710	907	813	252,70
FLX-350-0034	Corrimão Flexinox 2 Curvas Fx-06	1829	736	839	1167	907	804	286,00
FLX-351-0070 (*)	Ancora fixação Flexinox c/ Falange Cx 2un	-	-	-	-	-	-	68,60*

\* Valor total da caixa

## CORRIMÃO EXTERIOR



Corrimões em Aço Inoxidável polido brilhante 18/8 e AISI 316.

- Inclui âncoras de fixação (ref.ª FLX-351-0071).



FLX-351-0070 \*  
(FIXAÇÃO OPCIONAL)  
1 CAIXA C/ 2 UNID.

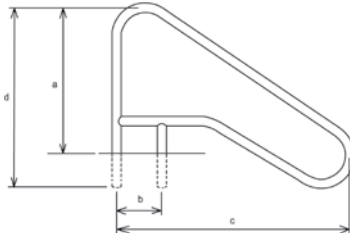

FLX-351-0071  
(INCLUÍDO)

REF.ª	DESCRIÇÃO	A	B	C	D	PVP (€)
FLX-350-0044	Corrimão Flexinox Exterior Fx-02	920	203	1405	988	274,60
FLX-351-0070 (*)	Ancora fixação Flexinox c/ Falange Cx 2un	-	-	-	-	68,60*

\* Valor total da caixa

## CORRIMÃO DE PAREDE



- 2 medidas de tubo
- Ligação linear e curva/tampão
- Inclui juntas e parafusos de inox

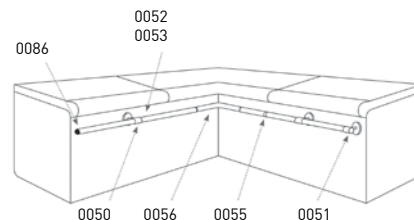

REF.ª	DESCRIÇÃO	PVP (€)/UNID.
FLX-350-0052	Tubo Inox Flexinox 316 1 m Diâm. 43 x 1,2	47,30
FLX-350-0053	Tubo Inox Flexinox 316 2 m Diâm. 43 x 1,2	91,00
FLX-350-0050	Suporte Parede Flexinox p/ Tubo Inox	32,80
FLX-350-0051	Suporte Parede Flexinox p/ Extremidade Tubo	40,60
FLX-351-0094	Kit de Liner Flexinox p/ Corrimão Parede	49,40
FLX-351-0086	Tampão Plástico Flexinox p/ Tubo 43 mm	1,70
FLX-350-0055	Ligação Tubo Linear Flexinox	32,20
FLX-350-0056	Ligação Tubo Curva Flexinox	64,50

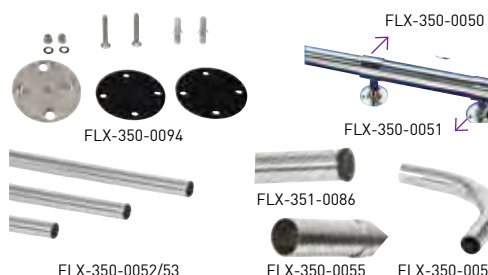

## CORRIMÃO DE PAREDE



Corrimões em Aço Inoxidável polido brilhante 18/8 e AISI 316.

- Inclui juntas e parafusos de inox.



Aconselhamos o uso destes 3 produtos para limpeza e manutenção das escadas e corrimões, consulte Pág. 162 do Capítulo Ferramentas



REF. <sup>a</sup>	DESCRIÇÃO	PVP (€)
FLX-350-0045	Corrimão de Parede Flexinox 0,5 m	115,40
FLX-350-0046	Corrimão de Parede Flexinox 1 m	131,00
FLX-350-0047	Corrimão de Parede Flexinox 1,5 m	153,40

## CORRIMÃO SCP



- Fabricado com tubo de aço inoxidável com diâmetro de 43 mm e 1,2 mm de espessura em A
- Qualidade 316.
- Acabamento polido.
- Com flange soldada para fácil instalação.
- Parafusos incluídos, com conjunto de acessórios para corrimão.

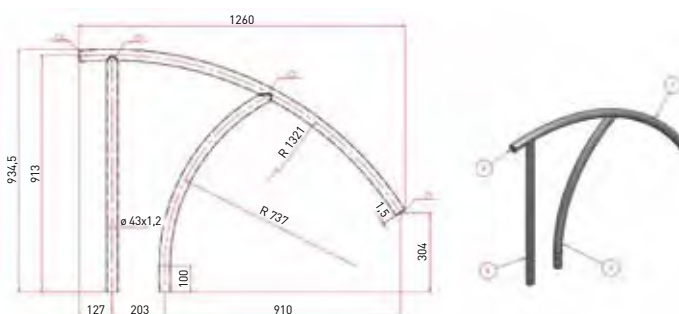

FLX-350-0273 Corrimão SCP Flexinox

305,20 €

## CORRIMÃO PARA SPA



Corrimões em Aço Inoxidável polido brilhante 18/8 e AISI 316.

- Inclui parafusos de inox.

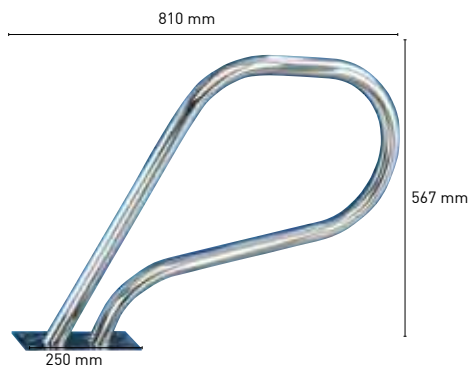

FLX-350-0042	Corrimão para Spa Flexinox	201,80 €
--------------	----------------------------	----------

## BÓIA SALVA-VIDAS



Recomendada a sua existência junto de todas as piscinas.

- Suporte para bóia e pé em aço inoxidável polido brilhante.



Suporte, bóia e pé

REF. <sup>a</sup>	DESCRIÇÃO	PVP (€)
FLX-420-0059	Bóia Salva-Vidas Flexinox	93,60
FLX-351-0075	Suporte Salva-vidas Flexinox	68,10
FLX-351-0076	Pé de Suporte Salva-vidas Flexinox	104,50

## ACESSÓRIOS FLEXINOX



FLX-351-0093



FLX-351-0070



FLX-351-0089



FLX-351-0028

FLX-350-0106

FLX-351-0072

REF. <sup>a</sup>	DESCRIÇÃO	PVP (€)
FLX-351-0093	Kit de Liner Escadas Flexinox (Cx 2 Un)	104,00*
FLX-351-0070	Âncora Desmontável Flexinox (Cx 2 Un)	68,60*
FLX-351-0089	Âncora Articulado Desmontável Flexinox (Cx 2 Un)	154,00*
FLX-350-0028	Âncora Articulado Flexinox (Cx 2 Un)	219,40*
FLX-350-0106	Âncora D 63 mm para Duche Flexinox	60,30
FLX-351-0072	Degrau Simples 316 Antiderrapante Flexinox	24,40 (B)

\* Valor total da caixa

## DUCHES SIMPLES E DUPLOS

Duches em Aço Inoxidável polido brilhante 18/8 e AISI 304, um regulador com e sem lava-pés.

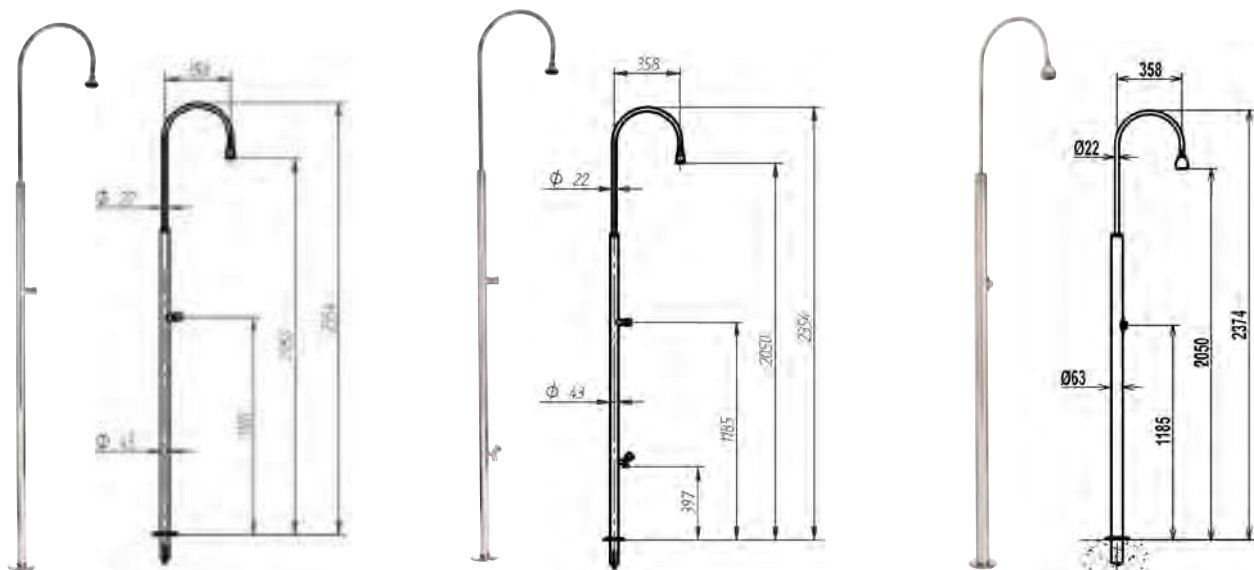

REF. <sup>a</sup>	DESCRIÇÃO	PVP (€)/UNID.
FLX-350-0100	Duche Standard Sem Lava-Pés (Âncoras Incluídas)	237,10
FLX-350-0101	Duche com Lava-Pés (Âncoras Incluídas)	264,70
FLX-350-0103	Duche com Fluxómetro (Necessário Âncora Ref. FLX-350-0106 - 56,50 €)	535,10

## DUCHES INOXIDÁVEIS

TETRA SIMPLE DT 100

TETRA DUPLO DT 200

TETRA ÁGUA QUENTE - FRIA



REF. <sup>a</sup>	DESCRIÇÃO	PVP (€)/UNID.
HAY-350-0008	Duche Manual Simples Tetra	455,00
HAY-350-0016	Duche Auto Duplo Tetra c/ Lava-Pés	1.230,30
HAY-350-0014	Duche Manual Tetra de Água Quente	1.251,60
HAY-350-0017	Duche Automático Tetra de Água Quente	1.665,60

**DUCHES SOLARES**

**DUCHES SOLAR CRM - BRANCO**

- Coletor solar em alumínio com tratamento anti-corrosão.
- Circuito interno de água exclusivo CRM também patenteado, resistente a congelações inferiores a -15° C e pressão nominal 10 bar.
- Difusor de água com rótula, filtro e sistema anti-calcário.
- 2 torneiras (água fria e quente) fabricadas em latão cromado.
- Capacidade 30 L.



CRM-350-0002 30 BL 422,80 €

**DUCHE SOLAR RT CINZA ANTRACITE**

- Coletor solar em alumínio com tratamento anti-corrosão e acabamento em aço galvanizado.
- Painel frontal antracite.
- Circuito de água interno, exclusivo e patenteado, resistente a congelações inferiores a -15 °C e pressão nominal de 10 bar.
- Difusor articulável quadrado 200x150mm com sistema de filtração anti-calcário
- 1 torneira que controla água fria e quente fabricada em latão cromado
- Inclui lava-pés
- Capacidade 30 L.

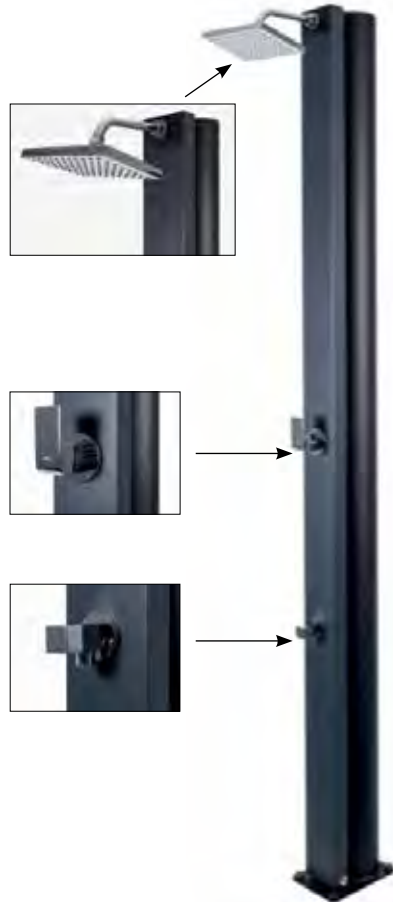

RYC-350-0037 746,70 €

**DUCHES SOLAR INOX**

- Coletor solar em alumínio com tratamento anti-corrosão e com acabamento inox
- Painel frontal e entrada de água em inox.
- Difusor articulável, com 200 mm, quadrado, com sistema de filtração anti-calcário.
- Duas torneiras de controlo (água quente e água fria) fabricadas em latão cromado.
- Inclui lava-pés
- Capacidade 30 L.
- Conjunto de fixação incluído: parafusos, âncoras e anilhas.

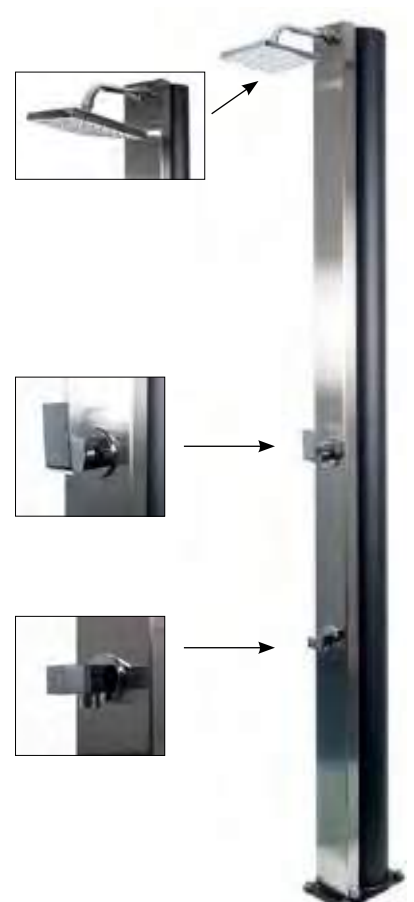

RYC-350-0033 712,90 €

## DUCHES ECOLOGIC

Duche com estrutura em bambu natural e acessórios em aço inox 316L polidos de qualidade marinha.

- Caudal de água recomendado: 12 L/min a 3 Bar.
- 2 cores disponíveis: Bambu natural, Wengue
- Ligação de água em baixo de 1/2" macho
- Fixação ao chão com 4 parafusos (não incluídos).
- Tratando-se de um produto natural, recomenda-se uma manutenção anual com óleo de Teca.

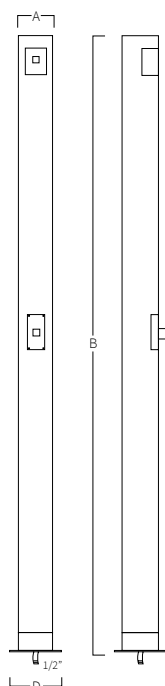

REF. <sup>a</sup>	DESCRIÇÃO	PVP (€)
ATY-350-0027	Duche Ecologic Natural	717,60
ATY-350-0032	Duche Ecologic Wengue	717,60

## DUCHES IMAGINE

Duche de plataforma de chão com jatos de água em arco de baixo para cima.

- Estrutura em madeira de Teca e acessórios em aço inox 316L polidos de qualidade marinha.
- Ajuste da altura do arco de água desde 10 cm até 4 metros.
- Acionamento do duche por pressão sobre a plataforma. Pressão mínima de 10 Kg e máxima de 140 Kg.
- Ligação de água com acessório de mangueira de encaixe rápido de 3/4"
- Racor de ligação rápida e pré filtro incluídos.
- Tratando-se de um produto natural, recomenda-se uma manutenção anual com óleo de Teca.

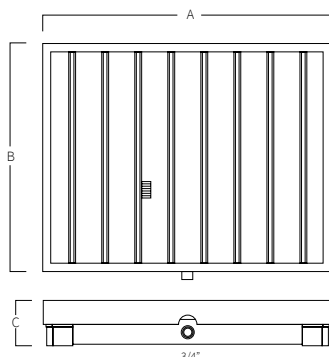

ATY-350-0034	Duche Imagine Aisi 316L Natural	878,30 €
--------------	---------------------------------	----------



DESCRIÇÃO	A (MM)	B (MM)	C (MM)
Duche Ecologic	Diâm. 90 ou 125	2200	190
Duche Imagine	70	550	100

## TRAMPOLIM DE FIBRA DE VIDRO BALI

Trampolim de grande largura fabricado em poliéster, reforçado com fibra de vidro e com superfície anti deslizante.

Apto para piscinas públicas e privadas de uso recreativo.

Desenhado segundo a norma EN13451-10.

Fornecido com âncoras.



REF. <sup>a</sup>	DESCRIÇÃO	COMP.	LARG..	PESO	VOLUME	CXS	PVP (€)
MOD-350-0022	Trampolim Modelo Bali	1,6 m	480 mm	18 Kg.	0,306 m <sup>3</sup>	1	901,20

## ESCORREGA DELFIPISCINAS



Vários jatos de água saem da barra de segurança para manter a rampa molhada. Escadas com degraus antiderrapantes e pegas de alumínio. Entrada rápida para a mangueira. Escorrega fabricado em GRP com proteção UV.

### 2 medidas disponíveis:

- Escorrega 1,25 m de altura até à plataforma e 1,96 m de altura.
- Escorrega 1,50 m de altura até à plataforma e 2,21 m de altura total.

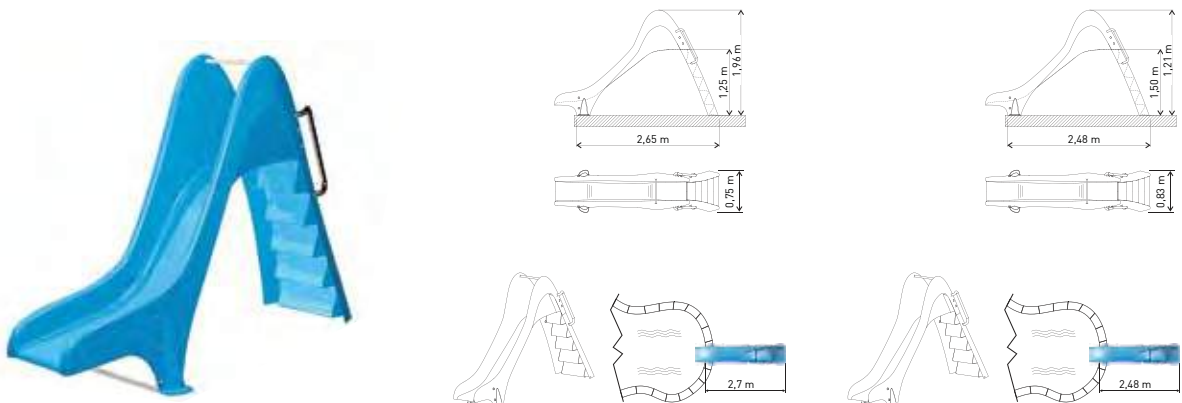

### Fácil Instalação:

1. Coloque a estrutura numa base.
2. Encaixe as escadas e rode para posicionamento.
3. Alinhar os orifícios aparafusar e disfrutar!

### Características:

- Resistência UV
- Carga máx 750 Kg
- Rampa Molhada
- Escadas antiderrapantes
- Barra de Segurança

### Cores Disponíveis:

- Azul
- Amarelo
- Laranja
- Vermelho
- Branco

REF. <sup>a</sup>	DESCRIÇÃO	PVP (€)
MOD-350-0024	Escorrega Delfipiscinas Direito 1,25 m	3.395,60
MOD-350-0006	Escorrega Delfipiscinas Direito 1,50 m	3.723,20

## BARREIRAS DE PROTEÇÃO EM REDE

Barreiras amovíveis em rede enrolável que mantêm as crianças e os animais domésticos afastados da piscina.



- A rede é fabricada num material plástico (verde escuro) excepcionalmente forte com barras de alumínio que se fixam ao chão - fixação ao chão incluída.
- Inclui tampas para tapar os orifícios do chão, quando a rede é retirada.
- A rede é fornecida em módulos com 1,2 m de altura, unidos c/ junções especiais e fixadores quer seja para encastrar/embutir ou para relva/solo.
- Quando se quer tirar a barreira, esta enrola-se em cada poste, sendo muito fácil de arrumar.
- Estas barreiras standard são fornecidas com 1 poste cada 1 metro.
- A fixação para relva e betão não está incluída.
- A porta não inclui fixações.

**Para fixação em relva é necessário comprar estacas galvanizadas em separado, 1 por poste (PLS-701-0033).**



Porta de segurança - largura 92,cm



Fixação posterior de porta



PLS-701-0086\*



PLS-800-0006\*



PLS-701-0033

\* Incluído

REF. <sup>a</sup>	DESCRIÇÃO	PVP (€)/UNID.
PLS-420-0001	Proteção Verde H.1,20 m - 1,00 m - 2 Postes	115,40
PLS-701-0002	Proteção Verde H.1,20 m - 2,00 m - 3 Postes	170,00
PLS-700-0002	Proteção Verde H.1,20 m - 3,00 m - 4 Postes	254,80
PLS-700-0003	Proteção Verde H.1,20 m - 4,00 m - 5 Postes	331,20
PLS-420-0002	Proteção Verde H.1,20 m - 5,00 m - 6 Postes	424,80
PLS-800-0012	Porta Segurança p/ Vedação	1.584,40
PLS-701-0505	Fixação p/ Porta (1 Unid.)	18,70
PLS-701-0033	Estaca p/ Rede Proteção Galvanizada para Betão e Relva	41,60

O suporte da porta é uma peça única. Não é possível trocar só os postes.

<sup>(1)</sup> Cada porta necessita de 8 fixações.







## MATERIAL DE LIMPEZA

MATERIAL DE LIMPEZA SUPER PRO  
MATERIAL DE LIMPEZA CLEARCHOICE  
MATERIAL DE LIMPEZA POOLSTYLE  
ASPIRADORES ELÉTRICOS  
ASPIRADORES HIDRÁULICOS  
ROBÔS

MATERIAL  
DE LIMPEZA

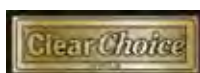

## CAMAROEIRO DE SUPERFÍCIE SUPER PRO

- Estrutura de alumínio ultra-forte.
- Rede de nylon, substituível e de alta resistência.
- Borda para pegar as folhas.
- Cabo de alumínio sólido.



CLR-400-8509

22,80 €/UNID.

## ESCOVA DE PAREDE SUPER PRO

Design extra largo com escovas inclinadas para a máxima cobertura da piscina.

- Estrutura de alumínio larga e robusta.
- Estrutura traseira em forma de favo de mel para melhor resistência.
- Cabo de alumínio sólido.
- Adequado para superfícies em liner ou betão.
- 10 x 50 cm



CLR-400-8513

22,30 €/UNID.

## ASPIRADOR MANUAL SUPER PRO 55 CM DE LARGURA

- Cabo giratório com pesos de metal e aço pesado para maximizar o manuseio
- Tiras flexíveis em toda a largura para guiar os resíduos para a câmara de sucção
- Rolamento de esferas antiderrapante com ferragens em aço inoxidável
- Para uso com mangueiras de sucção de 38 ou 50 mm (inclui adaptador giratório para mangueira de jardim)



PSL-400-8581

50,90 €/UNID.

## CAMAROEIRO DE FUNDO SUPER PRO

- Estrutura de alumínio ultra-forte.
- Rede de nylon, substituível e de alta resistência.
- Cabo de alumínio sólido.



CLR-400-8508

26,00 €/UNID.

## VARA TELESCÓPICA SUPER PRO 2 X 240 CM

- Tubo de alumínio longo e grosso.
- Anel de travamento duplo - interno e externo.



CLR-400-8510

39,10 €/UNID.

## CABEÇA DE ASPIRAÇÃO SUPER PRO COM PRÉ-FILTRO

- Escovas rotativas para empurrar detritos para dentro da cabeça de sucção para limpeza eficiente.
- Pré-filtro com sistema de abertura fácil, separável da cabeça de sucção para facilitar a limpeza e o esvaziamento de detritos.
- Compartimento de detritos em policarbonato para maior durabilidade.
- Fixação de alumínio para serviços pesados.
- Corpo ponderado para manter um bom contato com o fundo.
- Cabeça de fixação do tubo giratório para evitar emaranhados.
- Adequado para mangueiras de sucção de 32/38 mm.



CLR-400-8514

44,40 €/UNID.



### KIT CLEARCHOICE BETÃO



#### O KIT INCLUI:



Aspirador de rodas



Escova



Camareiro de fundo



Termómetro cromo



Vara telescópica 2 x 2,4 m



Mangueira  
Clearchoice  
12 m



Analisador

KIT-400-0005 Kit Clearchoice Betão 196,80 €

### KIT CLEARCHOICE LINER



#### O KIT INCLUI:



Aspirador triangular



Escova



Camareiro de superfície



Termómetro cromo



Vara telescópica 2 x 2,4 m



Mangueira  
Clearchoice  
12 m



Analisador

KIT-400-0006 Kit Clearchoice Liner 147,50 €



## GAMA CLEARCHOICE

### Material de limpeza Profissional

- Aconselhado para uso profissional.
- Material com grande durabilidade
- Material muito resistente

### CAMAROEIRO DE FUNDO CLEARCHOICE



CLR-400-8500	26,00 €/UNID.
preço por 12 unidades (1 caixa)	22,10 €/UNID.

### CAMAROEIRO DE SUPERFÍCIE CLEARCHOICE



CLR-400-0088	17,60 €/UNID.
preço por 12 unidades (1 caixa)	15,00 €/UNID.

### ASPIRADOR C/ RODAS CLEARCHOICE



CLR-400-0097	65,80 €/UNID.
preço por 6 unidades (1 caixa)	56,00 €/UNID.

### ESCOVA MODELO CURVO CLEARCHOICE



CLR-400-8502 (45 cm)	22,40 €/UNID.
preço por 12 unidades (1 caixa)	19,00 €/UNID.

### VARA TELESCÓPICA CLEARCHOICE

2 x 2,40 m - 1,4 mm espessura



CLR-400-8511	56,80 €/UNID.
preço por 6 unidades (1 caixa)	48,30 €/UNID.

### MANGUEIRA CLEARCHOICE

#### Mangueira flutuante de cor preta c/ filamentos dourados.

- Proteção contra os raios UV.
- Um terminal fixo e outro excêntrico.



REF.ª	DESCRIÇÃO	PVP (€)
CLR-400-0200	Mangueira Clearchoice 6 m	29,20
CLR-400-8044	Mangueira Clearchoice 9 m	37,80
CLR-400-8042	Mangueira Clearchoice 12 m	45,70
CLR-400-8043	Mangueira Clearchoice 15 m	59,00
CLR-400-0203	Mangueira Clearchoice 25 m	84,30
PLF-400-0037	Terminal de Mangueira (Negro Clearchoice)	2,70

## CAMAROEIROS DE SUPERFÍCIE POOLSTYLE

Camaroeiros de superfície ajustáveis a varas telescópicas com poliéster bastante durável, rede cor azul.

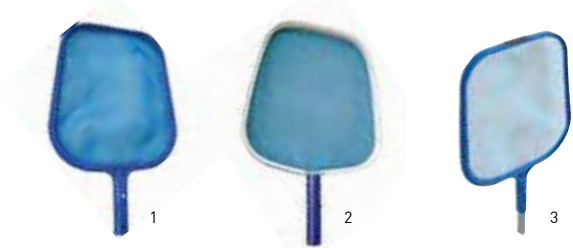

Nº	REF.ª	DESCRIÇÃO	UNID/CX	PVP/UN./CX	PVP (€)
1	KOK-400-8607	Standard	24	3,40	4,00
2	KOK-400-8617	Reforçado	24	10,30	12,10
3	KOK-400-8619	Com Vara	24	7,30	8,50

## CAMAROEIROS DE FUNDO POOLSTYLE

Camaroeiros de fundo com poliéster bastante durável.

- Rede em cor azul.



Nº	REF.ª	DESCRIÇÃO	UNID/CX	PVP/UN./CX	PVP (€)
1	KOK-400-8608	Standard	24	5,20	6,10
2	KOK-400-8609	Cabo Alumínio	24	10,90	12,80

## ESCOVAS POOLSTYLE

Escovas económicas e bastante resistentes. Modelos curvos e rectos em polipropileno. Pêlo em aço para algas ou em polipropileno. Ligação Clip.

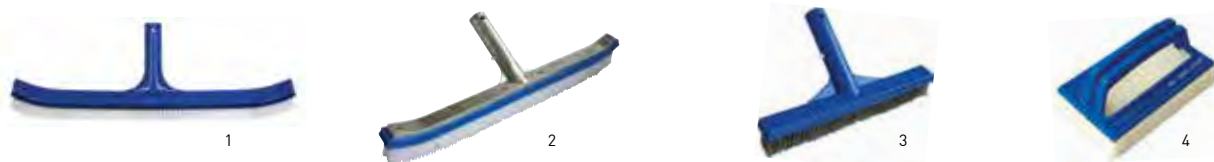

Nº	REF.ª	DESCRIÇÃO	UNID/CX	PVP/UN./CX	PVP (€)
1	KOK-400-8623	Curva Standard 45 cm	24	5,60	6,60
2	KOK-400-8669	Curva Reforçado	24	10,90	12,80

Nº	REF.ª	DESCRIÇÃO	UNID/CX	PVP/UN./CX	PVP (€)
3	PSL-400-0037	Reta para Algas	24	10,00	11,80
4	PSL-400-0019	Muros Anti-Algas	120	2,80	3,20

## VARAS TELESCÓPICAS POOLSTYLE E PLASTICA

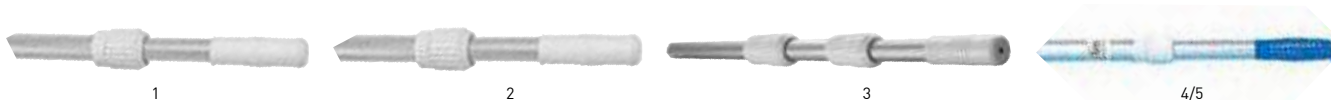

Nº	REF.ª	DESCRIÇÃO	ESPESSURA	UNID/CX	PVP/UN./CX	PVP (€)
1	KOK-400-0078	Vara Telescópica Poolstyle 2,40 a 4,8 0 m	1,1 mm	20	28,00	33,00
2	KOK-400-0079	Vara Telescópica Poolstyle 1,80 a 3,60 m	1,1 mm	20	22,60	26,50
3	KOK-400-8638	Vara Telescópica Poolstyle 1,20 a 3,60 m	0,8 mm	20	19,00	22,40
4	PLS-400-0001	Vara Telescópica Plastica 2,4 a 4,6 m	-	-	-	129,00
5	PLS-400-0002	Vara Telescópica Plastica 3,6 a 7,0 m	-	-	-	289,60

## PEÇAS SOBRESSELENTES



Nº	REF.ª	DESIGNAÇÃO	(B) PVP (€)
1	PSL-401-0005	Kit 3 Clips PVC Poolstyle	0,80
2	PSL-401-0002	Cabo c/ clip p/ Aspirador Standard	1,90
3	KOK-401-0032	Escovas p/ Aspirador triangular (Conj. 3)	3,30
4	PSL-401-0018	Borrachas Varas Telescópicas (2 partes)	2,70
5	KOK-401-0019	Borrachas Varas Telescópicas (3 partes)	5,30
6	KOK-401-0012	Punho de Aperto Vara Telescópica Clearchoice	6,80
7	KOK-400-0074	Kit 4 Rodas p/ Aspirador Manual Standard	3,50



## KIT DE LIMPEZA POOLSTYLE

**• O Kit de limpeza inclui:**

- 1 Escova, 1 Camaroeiro, 1 Aspirador, 1 Termómetro e 1 Kit de análise 3 em 1.
- 5 unidades/caixa.



KOK-400-8637	Kit de Limpeza Poolstyle	44,60 €
--------------	--------------------------	---------

## KIT DE MANUTENÇÃO POOLSTYLE

**• O Kit de limpeza inclui:**

- 1 Escova, 1 Camaroeiro, 1 Aspirador, 1 Termómetro e 1 Analisador de Tiras.
- 5 unidades /caixa.



KOK-400-8624	Kit de Manutenção Poolstyle	47,20 €
--------------	-----------------------------	---------

## ASPIRADORES MANUAIS POOLSTYLE



1

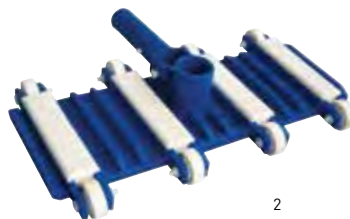

2

Nº	REF.ª	DESCRIÇÃO	UNID/CX	PVP/UN./CX	PVP (€)
1	KOK-400-8610	Aspirador Triangular Poolstyle - 26 cm	12	13,10	15,40
2	KOK-400-8612	Aspirador Standard Poolstyle - 33 cm	12	20,40	23,90

## ASPIRADOR MANUAL BENDERVAC

**Aspirador universal ultra flexível, com elevado desempenho na limpeza de cantos e curvas.**

- Utilizado em piscinas de betão ou liner.
- Tem 12 rodas anti-corrosão, 1 adaptador 1 1/2 " e 2", escova ao longo do aspirador e ligação à vara telescópica por clipe.
- 45 cm de largura.



FRB-400-0007	Aspirador Bendervac	358,80 €
--------------	---------------------	----------

## ASPIRADOR MANUAL MIDAS

- Aspirador manual universal, para a limpeza da sua piscina.
- 32,5 cm largura + escovas laterais.
- Caixa de 12 unidades



MPF-200-0001	Aspirador Midas	44,10 €
--------------	-----------------	---------

## DOSEADOR FLUTUANTE POOLSTYLE

Doseador de cloro flutuante para dissolução gradual do cloro - capacidade até 4 pastilhas.



REF.ª	DESCRIÇÃO	UNID/CX	PVP/UN./CX	PVP (€)
KOK-450-8011	Doseador Flutuante Poolstyle	24	4,30	5,00

## MANGUEIRAS POOLSTYLE

- Mangueira com um terminal pivotante e outro fixo.
- Cor azul.
- Terminais azul escuro.



REF. <sup>a</sup>	DESCRIÇÃO	PVP (€)
PSL-400-2017	Mangueira Poolstyle 6 m	24,40
PSL-400-2019	Mangueira Poolstyle 9 m	30,30
PSL-400-2021	Mangueira Poolstyle 12 m	36,60
PSL-400-2023	Mangueira Poolstyle 15 m	45,70

## MANGUEIRAS RAINBOW

**Rainbow é uma gama de mangueiras, altamente resistente, produzidas numa base neutra + uma co-extrusão parcial. Dê um novo ambiente à sua piscina, com vastas possibilidades de cores!**

- Mangueiras flutuantes de cores.
- Proteção contra os raios UV.
- Terminal fixo e outro excêntrico.



PLF-400-0052

PFL-400-0054

PLF-400-0053

REF. <sup>a</sup>	DESCRIÇÃO	PVP (€)
PLF-400-0052	Mangueira Rainbow Roxa/Preta 6 m	28,70
PLF-400-0053	Mangueira Rainbow Verde/Preta 9 m	34,50
PLF-400-0054	Mangueira Rainbow Amarela/Preta 12 m	40,90

## TERMÓMETROS

Oferta de expositor na compra de uma caixa



1



2



3



4



5



6



7

Nº	REF. <sup>a</sup>	DESCRIÇÃO	UNID/CX	PVP/UN./CX	PVP (€)
1	KOK-400-8634	Termómetro Flutuante Branco	12	2,90	4,20
2	KOK-400-8616	Termómetro Luxo Branco	120	3,60	3,30
3	KOK-400-8630	Termómetro Flutuante Animais	12	6,30	7,40
4	PSL-400-0053	Termómetro Bóia Flutuante	12	24,50	28,70
5	PSL-400-0161	Termómetro Bóia Colorida	12	7,30	8,50
6	KOK-400-8587	Termómetro Tutti-Fruti	12	10,40	12,20
7	KOK-400-8588	Termómetro Mergulhadores	9	8,60	10,10



## NET SKIM

### Pequeno investimento para um grande benefício

- Melhora a qualidade da água tornando a lavagem do filtro menos frequente.
- Preserva a bomba de filtração pois funciona como um pré-filtro a montante da bomba.
- Saco descartável p/ skimmer.
- Sistema exclusivo Net' Skim.
- Elástico no perímetro e gancho para prender no fundo do cesto.
- Adapta-se a todos os cestos com diâmetro até 24 cm.



TOU-400-0006	Net Skim - Cx c/ 12 Bolsas	13,80 €
--------------	----------------------------	---------



Display com 36 caixas

Por 36 caixas oferta de display



[www.youtube.com/watch?v=tsT9fQZ\\_tQE](http://www.youtube.com/watch?v=tsT9fQZ_tQE)

## WATERLILY

### Ofereça uma flor à sua piscina

Waterlily é um absorvente seletivo das substâncias e resíduos gordurosos da superfície da água das piscinas.

- Colocar na superfície da água dentro do skimmer
- 1 Waterlily = 1 mês de tratamento (aprox.)
- Purifica a água ao absorver resíduos gordurosos (ex: cremes e óleos solares) e resíduos da poluição atmosférica.



TOU-270-0001	Waterlily - Cx c/ 6 Unid.	12,20 €
--------------	---------------------------	---------

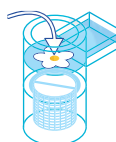

Por 36 caixas oferta de display

Display com 36 unidades



[www.youtube.com/watch?v=qNwmqAjOGXk](http://www.youtube.com/watch?v=qNwmqAjOGXk)

## POOL'GOM®

Por 36 caixas oferta de display

Pool'Gom® parece uma esponja mas é uma borracha mágica que elimina toda a sujidade e marcas presentes nos materiais plásticos.

- Eficiente na limpeza da linha de água e em todas as partes plásticas existentes à volta das **piscinas e spas**.
- Utilização sem qualquer tipo de detergente ou produto químico. Basta humedecer um canto do Pool'Gom® e utilizar.
- Cada caixa de Pool'Gom® inclui 3 esponjas largas.



Display com 36 caixas  
Caixa com 3 unidades

TOU-400-0005	6,90 €/UNID.
preço por 36 unidades (1 display)	5,90 €/UNID.

## POOL'GOM® XL



Pool'Gom XL



Recarga

TOU-400-0011	Pool'Gom XL	26,00 €
TOU-400-0012	Recarga Pool'Gom XL	8,40 €



## ASPIRADOR ELÉTRICO VEKTRO JUNIOR

Aspirador de piscina recarregável  
Ideal para piscinas de tamanho médio

### Caraterísticas:

- Aspira detritos debaixo de água
- Bateria recarregável
- Bateria de lítio: vida útil prolongada e melhor desempenho
- Liga/desliga facilmente pressionando um botão de toque suave
- A válvula de libertação rápida drena a água filtrada para facilitar a limpeza da piscina
- Os detritos são recolhidos para um cesto em aço inoxidável, de fácil acesso e limpeza
- A tampa transparente do cesto permite ver a quantidade de detritos recolhidos
- Segure o aspirador através da pega ergonómica ou conecte-o a uma vara telescópica standard (não incluída)
- Totalmente submersível
- Inclui dois terminais de limpeza:
- Uma cabeça de sucção giratória com rodas, que desliza facilmente em qualquer tipo de superfície da piscina e escovas laterais e inferiores
- Escova plana para limpeza dos cantos.



Recomendado para piscinas de tamanho médio com profundidade até 3m

### Especificações:

- Taxa de fluxo: 45 L / min / 12gal / min
- Capacidade de detritos: 0.5 L / 0.13gal
- Autonomia: 30 min
- Tempo de recarregamento: 4-5 h
- Tipo de bateria Lition 2000mAh, 7.4 V

### Incluído:

- 1 aspirador de piscina
- 1 carregador de bateria
- 1 filtro de malha standard + 1 filtro de malha fina
- 1 manga conetora
- 1 alça (pega)
- 1 cabeça giratória com rodas, escovas laterais e escovas inferiores
- 1 escova plana



Escova plana



Filtro de malha padrão

















Filtro de malha fina

KOK-400-8663

Aspirador Eléctrico Vektro Júnior

140,40 €

ROBÔS			<b>Pool Vac V-Flex</b> 410,80 € Pág. 377		
	FUNDO		<b>AquaVac 250<sup>LI</sup></b> 436,80 € Pág. 378 c/bateria	 <b>Zenit 10</b> 935,00 € Pág. 381	
	FUNDO E PAREDES			 <b>Z Fun</b> 795,00 € Pág. 384	
	FUNDO, PAREDES E LINHA DE ÁGUA				 <b>Zenit 15</b> 1.080,00 € Pág. 381
					 <b>Z1B</b> 975,00 € Pág. 384
	COMANDO À DISTÂNCIA		<b>AquaVac 650</b> 2.007,20 € Pág. 379	 <b>Zenit 20</b> 1.365,00 € Pág. 382	
				 <b>Z3i</b> 1.410,00 € Pág. 385	
				 <b>Zenit 30</b> 1.510,00 € Pág. 382	
				 <b>Zenit 60</b> 1.780,00 € Pág. 383	
				 <b>Edge 50</b> 1.986,40 € Pág. 386	
				 <b>Wave 200XL</b> 8.205,60 € Pág. 387	
				 <b>Wave 300XL</b> 10.327,200 € Pág. 387	

## ASPIRADOR POOLVAC V-FLEX

O seu exclusivo sistema de orientação AquaPilot® permite cobrir a totalidade do tanque sem descurar o menor recanto.

### Limpeza sistémica em cada cm<sup>2</sup> da piscina.

- É adequado para todos os tipos de piscinas (betão, vinil e com azulejos) graças ao seu conjunto de acessórios fornecidos. Duas ou três horas serão suficientes para limpar uma piscina.
- Conceção das asas laterais - melhora a aspiração de todo o tipo de resíduos (pólen, areia, pequenos ramos, folhas, etc.).
- Sistema de orientação automática AquaPilot®.
- A sua deslocação em espirais (tecnologia AquaPilot®) permite-lhe nunca ficar bloqueado.
- Propulsão por turbina.
- Sem rodas nem correias, eficácia notável e grande durabilidade.
- Equipamento de limpeza silencioso.
- Fácil de instalar (não requer ferramentas) e de utilizar (não é necessário esvaziar o saco de resíduos).
- Funciona sem compressor.
- Ligação à tomada de aspiração ou skimmer, funciona com a bomba de filtração.
- 12 metros de mangueiras.
- Para piscinas até 12 x 6 m.



INCLUI  
Filtro apanha-folhas



### KIT V-FLEX™

Atualize o PoolVac™ mais antigo com o Kit V-Flex™

**Tecnologia patenteada V-Flex:** turbina de palhetas móveis para captura de grandes detritos.

# ROBÔ AQUAVAC® 250<sup>LI</sup>



O novo Robô a Lítio para limpar o fundo da sua piscina



## Tecnologia Sem Fio para uma limpeza fácil

- Compacto e leve para melhor manuseamento.
- O único robô no mercado com 2 boquilhas ajustáveis (uma frontal e uma traseira – várias posições possíveis)
- Bateria de lítio com 2 horas de autonomia
- 4 LED luminosos que indicam o nível de carga da bateria
- Cesto filtrante grande e em inox, resistente e alta qualidade
- Prático e fácil de usar devido à sua pega ergonômica que facilita a retirada do robot da água



SUPERFÍCIE DE LIMPEZA	FUNDO
PISCINAS	ATÉ 4,5 X 9
Tipo piscinas:	Acima Solo e Enterradas Fundo Plano
Tipo revestimento:	Todas as superfícies
Autonomia:	120 min.
Bateria:	Lítio 11.4 V
Tempo carga bateria:	5 – 6 horas
Indicadores de nível de carga da bateria:	4 LED
Caudal de filtração:	60 L/min
Retenção de Filtragem:	250 microns
Cesto filtrante:	Inox
Peso:	7 kg
Carregador:	Incluído



Indicador LED de nível de carga da bateria - 1 LED aceso quer dizer que só tem mais 10 minutos de autonomia



Boquilhas ajustáveis 1 frontal e 1 traseira



Cesto filtrante grande em inox



Pega ergonômica

## Equipamentos adicionais incluídos:



Parachoques para proteger o liner e a piscina



1 Espátula, 1 escova e 1 gancho - para colocar os detritos, não retirados pela sucção, em suspensão



Enrolador de fio

# ROBÔ AQUAVAC® 650 SÉRIE 6 Expert Line Hayward



Uma potência de aspiração constante  
“Smarter Technologies – Untouchable Performance”

- **Tecnologia “SpinTech”:** Aspiração ciclônica sem filtro. Com os seus 18 hidrociclones, cria uma sucção em espiral e assegura uma potência máxima de aspiração até ao fim da programação.
- **Tecnologia “HexaDrive”:** Robô “todo o terreno” com um sistema de tração adaptável “hexadrive” que lhe permite subir e limpar as paredes facilmente. Com 6 rodas robustas de velocidade variáveis.
- **Coletor “TouchFree”:** Limpeza rápida dos resíduos só com 1 click. Coletor de detritos transparente que facilita ver se precisa de ser limpo.
- **Função “Spot Clean”:** Aplicação Wi-Fi que permite programar e direcionar o robô através do seu Smartphone.
- **Função “Tug & Catch”:** Permite retirar facilmente o robô de dentro de água



3 anos de garantia + 1 ano de garantia de oferta caso o produto seja adquirido num parceiro Tottally Hayward®



Caixa de Alimentação leve e fácil de usar



Carro de Transporte



Aplicação Wi-Fi para smartphones



“Tug & Catch”

PISCINAS	ATÉ 6 X 12
Ciclos de Funcionamento:	
Chão	1 h 30 m
Chão, Paredes e Linha Água	2 h 30 m
Linha Água	1 h 30 m
Cabo:	17 m
Escovas combinadas para:	Liner, Fibra de Vidro, PVC e Betão
Filtração:	Sucção em Espiral
Retenção de Filtragem:	Até 125 microns
Conetividade:	Wi-Fi
Deteção fora de água	“Praia Californiana”
Função “Tug & Catch:	Sim
Alimentação:	120 V – 240 V / 50 – 60 Hz
Peso:	9,5 kg
Carro de Transporte:	Incluído



“SpinTech”



“TouchFree”



“HexaDrive”



## NOVA FONTE DE ALIMENTAÇÃO – IOT

**Principais vantagens para o utilizador final: controlo inteligente e interativo**

- **Controlo em qualquer lugar e em qualquer momento:** Programação remota e controlo do robô através da app MyDolphin™ Plus.
- **Comodidade e serviço melhorados:** Atualizações de software remotas com as últimas características e funções do robô. Serviço proativo e conselhos de manutenção.
- **Interface simples:** Operações com um único botão: on/off com um clique. Os LED de cores mostram o estado do robô.



FONTE DE ALIMENTAÇÃO 180 W



Modelos compatíveis: Zenit 20/30/60

FONTE DE ALIMENTAÇÃO 120 W



Modelos compatíveis: Z3i

Off	Azul On	Verde Atraso/temporizador	Vermelho Alerta	Laranja Indicador filtro cheio
			 *Erro robô ou fonte	

## NOVO CONTROLO REMOTO

- Novo design
- Conetividade via bluetooth
- IP67 – Resistente à água
- Interface e utilização muito intuitivas
- 2 Pilhas AAA
- Zenit 30
- Opcional Zenit 60



Nova app sempre ligada: MyDolphin™ Plus



## RESGUARDO CARRO DOLPHIN PREMIUM

- Protege e prolonga a vida do robô limpa-fundos.
- Desenhado para se adaptar a todos os modelos de carro Dolphin.
- Perfeito para armazenar o seu robô limpa-fundos Dolphin enquanto não estiver a ser utilizado e fora de época.
- Impermeável, resistente ao vento, aos raios UV e à prova de pó.
- Redes de ventilação para uma secagem rápida.
- Pode ser dobrado e guardado num bolso interior.
- P/N: 9991794
- Fabricado em tecido sintético leve (Poliéster com aditivos)



MAY-200-0258 Resguardo Carro Dolphin Premium

34,30 €

## “LOVE LETTER”

- A embalagem inclui um envelope com toda a documentação.
- O envelope, além dos manuais do utilizador, inclui novos elementos, tais como a “love letter” de boas-vindas, dirigida ao utilizador final, em que o felicita pela compra do seu novo robô e lhe dá as boas-vindas à Maytronics.
- Este envelope substitui o saco de plástico que se utilizava anteriormente para guardar a documentação.



## NOVO PACKAGING

- Nova experiência de “unboxing” desenhada para o cliente final.
- Assegura que o produto está bem organizado, seguro e intacto.
- A nova embalagem cumpre os mais altos requisitos de transporte: ISTA 3ª.

