

ALPHA IQ™

- FR Guide de Démarrage Rapide
- EN Quick Start Guide
- DE Kurz- oder Schnellstartanleitung
- ES Guia de Inicio Rápido
- IT Guida Rapida
- PT Guia Rápido
- NL Snelstartgids
- SV Snabbstartsguide
- HU Első lépések
- CS Stručný návod
- EL Οδηγός γρήγορης έναρξης
- SK Príručka pre rýchle spustene
- TR Hızlı Başlangıç Kılavuzu
- PL Przewodnik Szybkiego Uruchamiania
- RU Краткое руководство пользователя
- HR Vodič za brzo pokretanje
- BG Ръководство за бърз старт
- RO Ghid de inițiere rapidă
- AR دليل التشغيل السريع

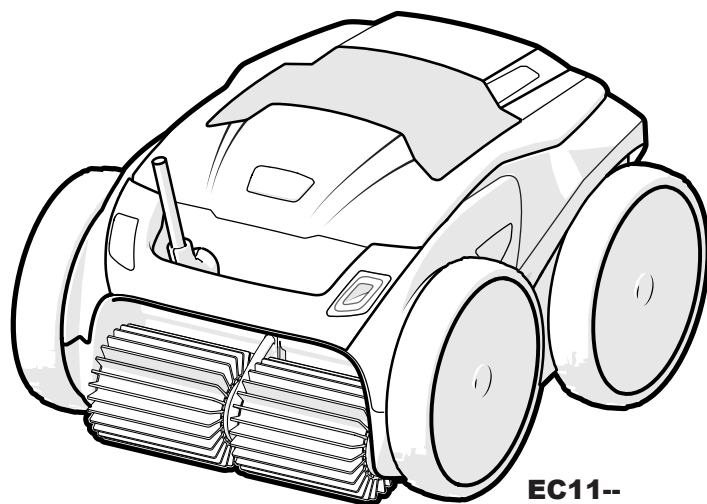

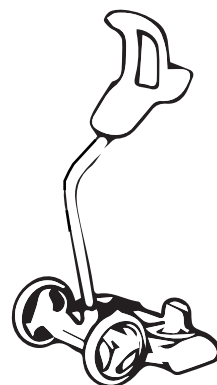

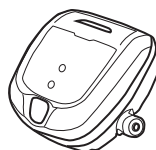
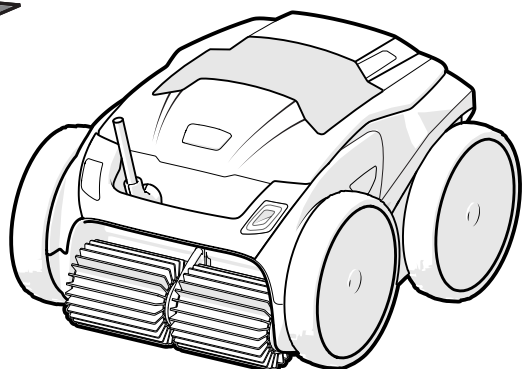
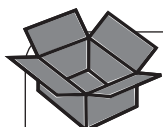



AVERTISSEMENT - Pour toute opération autre que les tâches de nettoyage et de maintenance habituelles décrites dans ce guide, ce produit doit être manipulé par un professionnel qualifié disposant d'un niveau d'expérience suffisant en matière d'installation et de maintenance de matériel de piscine afin que toutes les instructions énoncées dans le manuel d'installation et de fonctionnement complet du produit soient scrupuleusement respectées. Toutes les instructions de sécurité répertoriées dans le manuel complet doivent être respectées à la lettre afin de prévenir tout risque de blessure. Toute installation/utilisation incorrecte entraînera l'annulation de la garantie. Ne jamais allumer le nettoyeur à moins qu'il ne soit complètement immergé dans l'eau. Si tel est le cas, la garantie sera annulée et cela pourrait gravement endommager les moteurs du nettoyeur.

WARNING - For anything other than the routine cleaning and maintenance described in this guide, this product must be serviced by a qualified professional with sufficient experience in pool equipment installation and maintenance so that all of the instructions in the product's complete installation and operations manual can be followed exactly. All safety instructions must be followed explicitly in order to prevent injury hazards. Improper installation and/or operation will void the warranty. Never turn the cleaner on unless it is fully submerged in the water. Doing so will void the warranty and may cause severe damage to the cleaner motors.

VORSICHT - Wartungen an diesem Gerät, die über die in diesem Leitfaden beschriebene routinemäßige Reinigung und Instandhaltung hinausgehen, müssen von einem qualifizierten Facharbeiter mit ausreichend Erfahrung im Bereich der Installation und Instandhaltung von Poolgeräten durchgeführt werden. Dabei müssen sämtliche Anweisungen in der gesamten Installations- und Betriebsanleitung des Produkts genau befolgt werden. Alle Sicherheitsanweisungen müssen ausnahmslos und genau eingehalten werden, um Verletzungen zu vermeiden. Durch nicht zweckmäßige Installation und/oder nicht zweckmäßigen Betrieb erlischt die Garantie. Schalten Sie den Reiniger niemals ein, bevor er sich vollständig unter Wasser befindet. Durch vorherige Inbetriebnahme erlischt die Garantie und die Motoren des Reinigers können schwer beschädigt werden.

PRECAUCIÓN - Para otras instrucciones de mantenimiento y limpieza además de las descritas en este manual, deben realizarse por personal profesional cualificado con experiencia suficiente en el campo de la instalación y mantenimiento de equipamiento de piscinas para que se puedan seguir a la perfección todas las instrucciones del manual de instalación y operación. Todas las instrucciones de seguridad del manual completo deben seguirse para evitar riesgos de lesiones. Una instalación u operación inapropiada podría anular la garantía. Nunca encienda el limpiador, a no ser que esté completamente sumergido en el agua. Si lo hace, la garantía quedará anulada, y se podrán producir daños importantes en los motores del limpiador.

ATTENZIONE - Qualsiasi intervento sul presente prodotto diverso dalla pulizia e dalla manutenzione di routine descritte nel presente manuale dovrà essere eseguito da un tecnico qualificato ed esperto nell'installazione e nella manutenzione di apparecchiature per piscina, attenendosi scrupolosamente a tutte le istruzioni riportate nel manuale d'uso e installazione completo del prodotto. Osservare scrupolosamente tutte le istruzioni di sicurezza nell'ordine riportato nel manuale completo, al fine di evitare rischi di lesioni. Un'installazione inadeguata e/o un uso improprio renderanno nulla la garanzia. Non accendere mai il robot pulitore a meno che non sia completamente immerso nell'acqua. Una simile operazione renderà nulla la garanzia e potrebbe causare gravi danni ai motori del robot pulitore.

PRECAUÇÃO - Qualquer outro problema que não seja a rotina de limpeza e manutenção descritas neste guia deve ser solucionada por um profissional qualificado com experiência suficiente na instalação e manutenção de equipamento para piscinas, cumprindo todas as instruções no manual de instalação do produto com exactidão. Todas as instruções de segurança no manual devem ser seguidas explicitamente para evitar perigo de lesões. A instalação e/ou operações incorrectas irão anular a garantia. Nunca ligue o aparelho de limpeza, excepto se estiver totalmente submerso na água. Fazê-lo irá invalidar a garantia e poderá causar danos graves nos motores do aparelho de limpeza.

VORZICHTIGHEID - Elke andere actie dan routinematig onderhoud en reiniging zoals in deze handleiding beschreven mag alleen worden uitgevoerd door een gekwalificeerde vakman met voldoende ervaring in het installeren en onderhouden van zwembaden, zodat alle instructies in de volledige installatie- en bedieningshandleiding van het product exact worden nageleefd. Alle veiligheidsinstructies in de volledige handleiding moeten expliciet worden opgevolgd om het gevaar op letsel te voorkomen. Bij onjuiste installatie en/of bediening vervalt de garantie. Schakel de reiniger alleen in als die zich volledig onder water bevindt. Als dat niet het geval is, vervalt de garantie en kunnen motoren van de reiniger ernstige schade oplopen.

WARNING - Alla servicearbeten på den här produkten som inte är normal rutin- och underhållsrengöring enligt beskrivningen i den här guiden, måste utföras av en behörig yrkesperson med tillräcklig erfarenhet av installation och underhåll av poolutrustningar, så att alla anvisningar i produktens installations- och bruksanvisning följs exakt. Alla säkerhetsanvisningar i manualen måste följas uttryckligen för att undvika skaderisker. Vid inkorrekt installation och/eller användning upphör garantin att gälla. Sätt aldrig på rengöraren om den inte är fullt nedsänkt i vattnet. Om detta görs upphör garantin att gälla och allvarliga skador kan uppstå på rengörarens motor.

FIGYELEM - Az útmutatóban leírt rutinszerű tisztítás és karbantartás kivételével a termék szervizelését olyan szakembernek kell végeznie, aki megfelelően jártas a medence-berendezések telepítésében és karbantartásában, így pontosan képes betartani a termék teljes telepítési és működési kézikönyvében található utasításokat. A sérülések elkerülése érdekében a teljes kézikönyvben található valamennyi biztonsági előírást pontosan be kell tartani. A nem megfelelő telepítés és/vagy működtetés a garancia elvesztésével jár. A tisztító bekapcsolása tilos, ha az nem lepi el teljesen a víz. Ha mégis megtenné, az a garancia elvesztésével jár, és komolyan károsíthatja a tisztító motorját.



VAROVÁNÍ - Veškeré servisní práce na tomto výrobku kromě běžného čištění a údržby podle popisu v tomto návodu musí provádět kvalifikovaný odborník, který má dostatečné zkušenosti s instalací a údržbou vybavení pro bazény, aby bylo jisté, že budou přesně dodrženy všechny pokyny v kompletní instalační a provozní příručce k výrobku. Musí se přesně dodržovat všechny bezpečnostní pokyny v kompletní příručce, aby se předešlo riziku zranění. Nesprávná instalace a/nebo obsluha bude mít za následek zrušení platnosti záruky. Nikdy nezapínejte čisticí zařízení, dokud nebude úplně ponořeno ve vodě. Nedodržení tohoto pokynu bude mít za následek zrušení platnosti záruky a mohlo by způsobit vážné poškození motorů čisticího zařízení.

ΠΡΟΕΙΔΟΠΟΙΗΣΗ - Οποιαδήποτε άλλη εργασία εκτός από τον τακτικό καθαρισμό και συντήρηση που περιγράφονται σε αυτόν τον οδηγό θα πρέπει να πραγματοποιείται από εξειδικευμένους επαγγελματίες με επαρκή εμπειρία σε θέματα εγκατάστασης και συντήρησης εξοπλισμού πισίνας, έτσι ώστε να τηρούνται επακριβώς όλες οι οδηγίες που συμπεριλαμβάνονται στο πλήρες εγχειρίδιο εγκατάστασης και λειτουργίας του προϊόντος. Όλες οι οδηγίες ασφαλείας που συμπεριλαμβάνονται στο πλήρες εγχειρίδιο θα πρέπει να τηρούνται πιστά έτσι ώστε να αποφεύγεται ο κίνδυνος τραυματισμού. Ακατάλληλη εγκατάσταση ή/και λειτουργία καθιστά την εγγύηση άκυρη. Μην ενεργοποιείτε το μηχάνημα καθαρισμού εάν δεν είναι πλήρως βυθισμένο στο νερό. Κάτι τέτοιο θα καταστήσει άκυρη την εγγύηση και μπορεί να προκαλέσει σοβαρές ζημιές στα μοτέρ του μηχανήματος καθαρισμού.

VAROVANIE - Okrem bežného čistenia a údržby, ktoré sú popísané v tejto príručke, musí servis tohto prístroja vykonávať jedine kvalifikovaný odborník s dostatočnými skúsenosťami v oblasti inštalácie zariadení pre bazény a údržby tak, aby mohol presne dodržať všetky pokyny uvedené v kompletnom návode na prevádzku a inštaláciu produktu. Všetky bezpečnostné pokyny uvedené v kompletnom návode sa musia výslovne dodržiavať, aby sa zabránilo rizikám poranenia. Nesprávna inštalácia a/alebo prevádzka zrušia platnosť záruky. Nikdy nezapínajte čistiaci prístroj, pokiaľ nie je kompletne ponorený vo vode. V opačnom prípade sa zruší platnosť záruky a mohlo by to vyvolať závažné poškodenie motorov čistiaceho prístroja.

UYARI - Bu kılavuzda belirtilmiş olan rutin temizlik ve bakım dışında bu ürün üzerinde gerçekleştirilecek işlemler, ürünün tam montaj ve kullanım kılavuzunda belirtilen talimatların tam olarak takip edileceğinden emin olmak üzere havuz ekipmanı montajı ve bakımında yeterli deneyime sahip yetkili bir profesyonel tarafından gerçekleştirilmelidir. Tam kılavuzdaki tüm güvenlik talimatları yaralanma risklerini ortadan kaldırmak üzere katı bir şekilde takip edilmelidir. Uygun olmayan montaj ve/veya kullanım garantisi geçersiz kılacaktır. Tamamen suyun altına batmadıkça temizleyiciyi açmayın. Aksi halde garantiniz geçersiz hale gelecek ve temizleyici motorları ciddi hasar görebilecektir.

OSTRZEŻENIE - W razie wykonywania jakichkolwiek innych prac, niż opisane w tym przewodniku czynności dotyczące zwykłego czyszczenia i konserwacji, produkt musi być obsługiwany przez wykwalifikowanego specjalistę, dysponującego wystarczającymi doświadczeniami w dziedzinie instalacji i konserwacji sprzętu basenowego, tak aby wszystkie zalecenia zamieszczone w kompletnej instrukcji instalacji i obsługi produktu były zawsze ściśle przestrzegane. Aby zapobiec możliwości odniesienia obrażeń, wszystkie zamieszczone w kompletnej instrukcji wskazówki bezpieczeństwa muszą być ściśle przestrzegane. Nieprawidłowa konserwacja/obsługa produktu pociąga za sobą unieważnienie gwarancji. Nie wolno włączać urządzenia czyszczącego, jeżeli nie jest całkowicie zanurzone w wodzie. Brak przestrzegania tego zalecenia spowoduje unieważnienie gwarancji i może być przyczyną poważnego uszkodzenia silników urządzenia czyszczącego.

ΠΡΕΔΥΠΡΕΪΔΕΝΙΕ. Любые работы, кроме стандартных операций в рамках очистки или обслуживания изделия, описанных в этом руководстве, должны выполнять исключительно квалифицированные специалисты, которые обладают достаточным опытом в сфере установки и обслуживания оборудования для бассейнов, чтобы обеспечить тщательное соблюдение всех инструкций, представленных в полном руководстве по установке и эксплуатации изделия. Во избежание травм необходимо буквально следовать всем инструкциям по безопасности, представленным в полном руководстве. В случае любого несоблюдения рекомендаций относительно установки и (или) эксплуатации гарантия будет аннулирована. Никогда не включайте очиститель, если он не погружен в воду полностью. В случае несоблюдения этой инструкции гарантия будет аннулирована, а двигатели очистителя могут быть серьезно повреждены.

UPOZORENJE - Pri svakom korištenju ovog proizvoda u svrhe koje ne uključuju uobičajeno čišćenje i održavanje opisano u ovom vodiču njime treba upravljati stručno osposobljena osoba s dovoljno iskustva u postavljanju i održavanju materijala za bazene, kako bi se strogo poštovala sve upute navedene u ovom priručniku za rad i uporabu isporučene s proizvodom. Sve sigurnosne upute navedene u ovom priručniku moraju se strogo poštovati, kako bi se spriječio rizik od ozljeda. Nepravilno postavljanje ili uporaba za posljedicu imaju gubitak prava na jamstvo. Uređaj za čišćenje nemojte nikada uključivati ako nije potpuno uronjen u vodu. Ako se to desi, jamstvo ne vrijedi, a postupak može uzrokovati ozbiljno oštećivanje motora uređaja.

ΠΡΕΔΥΠΡΕΪΔΕΝΙΕ - за нещо различно от рутинното почистване и поддръжка, описани в това ръководство, този продукт трябва да се обслужва от квалифициран специалист с достатъчно опит в монтажа и поддръжката на оборудването за басейни, така че всички инструкции в пълното ръководство за монтаж и експлоатация на продукта да бъдат следвани точно. Всички инструкции за безопасност трябва да се спазват изрично, за да се предотврати опасността от нараняване. Неправилната инсталация и/или експлоатация ще анулират гаранцията. Никога не включвайте почистващия уред, освен ако не е напълно потопен във водата. Това ще анулира гаранцията и може да причини сериозни повреди на двигателите за почистване.

AVERTISMENT - Pentru orice altă sarcină cu excepția curățării și întreținerii de rutină descrise în acest ghid, produsul va fi dus la un profesionist calificat, cu suficientă experiență în instalarea și întreținerea echipamentelor pentru piscină, astfel încât toate instrucțiunile din manualul complet de instalare și utilizare al produsului să poată fi respectate întocmai. Toate instrucțiunile de siguranță vor fi respectate în mod explicit, pentru a preveni riscul de accidente. Instalarea și/sau utilizarea necorespunzătoare vor duce la anularea garanției. Nu porniți niciodată aspiratorul până când acesta nu este complet scufundat în apă. În caz contrar, garanția va fi anulată și puteți provoca daune majore motoarelor aspiratorului.

1

1

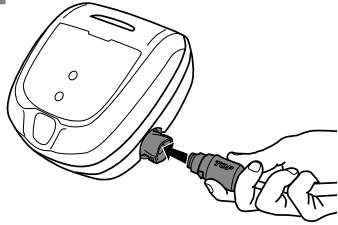

2

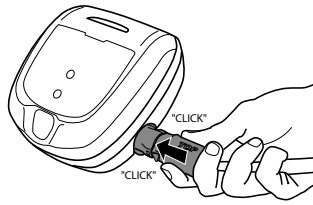

3

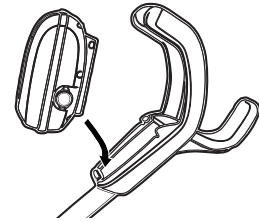
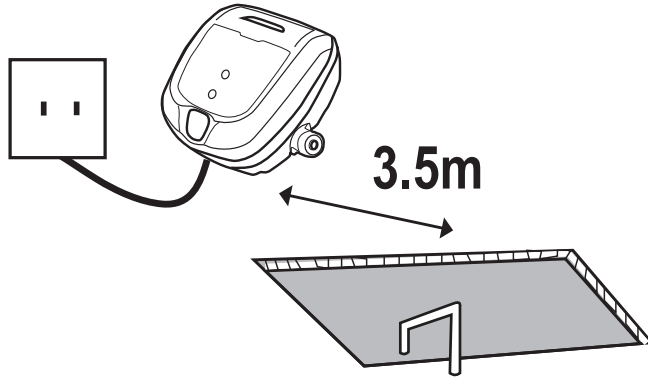
**2****3**

- > Immerger le robot dans la piscine.
- > Submerge in pool.
- > In den Pool lassen.
- > Sumergirse en la piscina.
- > Immergere il robot pulitore nella piscina.
- > Mergulhar o robot de limpeza na piscina.
- > Dompel de reiniger onder in het zwembad.
- > Ponořeni robotu do bazénu.
- > Čistič ponorte do bazéna.

- > Vizbe merítés.
- > Sänk ned pool städaren i poolen.
- > Zanurzyć urządzenie czyszczące w basenie.
- > Βυθίστε στην πισίνα.
- > Погружите очиститель в бассейн.
- > Havuza daldırın.
- > Uroniti čistač u bazen.
- > Потопете го в басейна.
- > Scufundați în piscină.

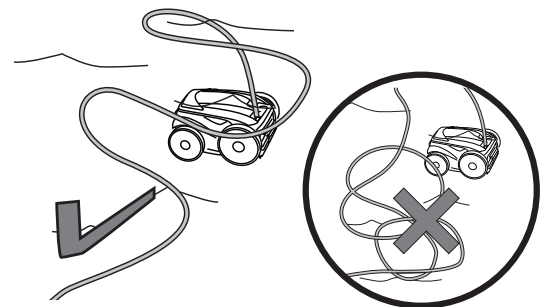
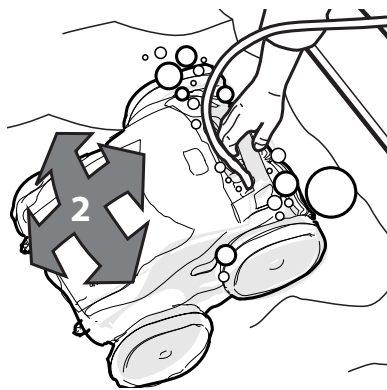
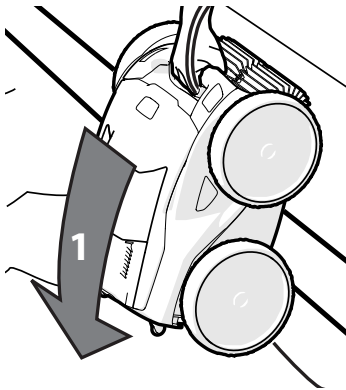

- > Attendre que les bulles cessent complètement et laisser le nettoyeur couler jusqu'au fond de la piscine.
- > Wait for bubbles to stop completely, then let the cleaner sink to the bottom of the pool.
- > Warten Sie, bis keinerlei Blasen mehr aufsteigen und lassen Sie dann den Reiniger auf den Boden des Pools sinken.
- > Espere a que las burbujas se detengan por completo, luego deje que el limpiador se hunda en el fondo de la piscina.
- > Attendere che non si formino più bolle e lasciare che il robot pulitore scenda sul fondo della piscina.
- > Aguardar até que não haja mais nenhuma bolha e deixar o robot de limpeza descer até o fundo da piscina.
- > Wacht tot er geen luchtballen meer optreden en laat de reiniger dan naar de bodem van het zwembad zakken.
- > Počkajte až robot dosedne na dno a uvolní se zněj všeskeré bublinky.
- > Počkajte, kým bublinky úplne prestanú, a čistič nechajte klesnúť úplne na dno bazéna.
- > Várja meg amíg a levegő eltávozik a burkolat alól. Ha már nem jön több buborék, akkor engedje le a készüléket.
- > Vänta tills inga bubblor längre avges och låt poolstädaren sjunka ned till poolens botten.
- > Zaczekać, aż pęcherzyki przestaną być widoczne, a urządzenie czyszczące opadnie na dno basenu.
- > Περιμένετε να σταματήσουν τελείως οι φυσαλίδες και, στη συνέχεια, αφήστε το σύστημα καθαρισμού να βυθιστεί στο κάτω μέρος της πισίνας.
- > Дождитесь, пока из него перестанут выходить пузырьки и очиститель опустится на дно бассейна.
- > Baloncukların tamamen durmasını bekleyin ve ardından temizleyiciyi havuzun tabanına batırın.
- > Pričkajati da mjehurići nestanu i da se čistač spusti na dno bazena.
- > Изчакайте балончетата да спрат напълно, след това оставете почистващият робот да потъне до дъното на басейна.
- > Așteptați ca bulele să se oprească definitiv, apoi lăsați aspiratorul să coboare până pe fundul piscinei.

4

- **Télécharger l'appli iAquaLink™.**
Ouvrir l'appli, puis s'enregistrer ou se connecter.
- **Download the iAquaLink app.**
Open the app, then Sign Up or Log In.
- **Laden Sie die iAquaLink-App herunter.**
Öffnen Sie die App und melden Sie sich an oder loggen Sie sich ein.
- **Descargue la aplicación iAquaLink.**
Abra la aplicación y regístrese o inicie sesión.
- **Scarica l'app iAquaLink.**
Apri l'app, quindi iscriviti o accedi.
- **Transfira a aplicação iAquaLink.**
Abra a aplicação e Registe-se ou Inicie Sessão.
- **Download de iAquaLink-app.**
Open de app en schrijf u in of meld u aan.
- **Ladda ner iAquaLink-appen.**
Öppna appen, välj sedan att registrera eller logga in.
- **Töltse le az iAqualink alkalmazást.**
Nyissa meg az applikációt, regisztráljon vagy jelentkezzen be.
- **Stáhněte aplikaci iAquaLink.**
Aplikaci otevřete a zaregistrujte se (Sign Up) nebo se přihlaste (Log In).

• **Κατεβάστε την εφαρμογή iAquaLink.**
Ανοίξτε την εφαρμογή και μετά συνδεθείτε (Log In).

• **Stiahnite si aplikáciu iAqualink.** Otvorte aplikáciu, potom sa zaregistrujte alebo prihláste.

• **Aqualink uygulamasını indirin.** Uygulamayı açın, ardından kayıt olun ya da oturum açın.

• **Pobrac aplikację iAqualink.** Otworzyć aplikację, a następnie zarejestrować się lub zalogować.

• **Загрузите приложение iAqualink.** Откройте приложение, зарегистрируйтесь или подключитесь.

• **Preuzmite aplikaciju iAqualink.** Otvorite aplikaciju, registrirajte se ili spojite.

• **Изгледете приложението iAquaLink.** Отворете приложението, след което се регистрирайте или влезте.

• **Descărcați aplicația iAquaLink.** Deschideți aplicația, apoi înregistrați-vă sau autentificați-vă.



5

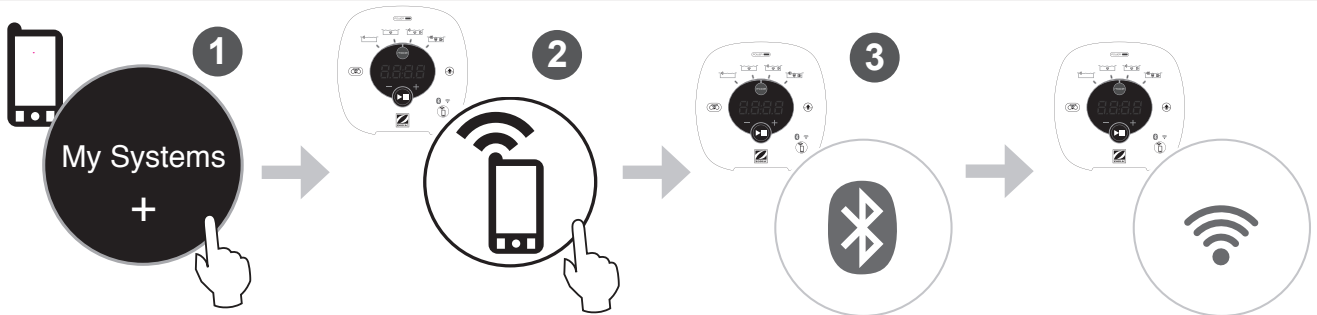

1. Appuyer sur (+) dans Mes appareils.
2. Appuyer sur le bouton de connexion et suivre les indications sur l'écran pour connecter le nettoyeur au routeur internet et au Wi-Fi.
3. Les LEDs indiquent l'état de la connexion. Bluetooth (Clignotant) = en recherche d'un signal; (Fixe) = connecté au téléphone. Wi-Fi (Clignotant) = connecté au routeur; (Fixe) = connecté au Cloud

Si vous rencontrez des problèmes pour vous connecter, le signal Wi-Fi peut être insuffisant près de la piscine. Essayez de vous connecter depuis un endroit plus proche de votre routeur.

1. Press (+) in My Systems.
2. Press the connect button and follow on-screen prompts to add your cleaner and connect to your home router and Wi-Fi.
3. LEDs indicate connection. Bluetooth (blinking) = searching for signal; (solid) = paired with phone. Wi-Fi (blinking) = connected to router; (solid) = connected to cloud

If you have problems connecting, the Wi-Fi signal may not be strong enough next to the pool. Try connecting from another location closer to your home router.

1. In Meine Systeme auf (+) drücken.
2. Die Verbindungstaste drücken und die Anweisungen auf dem Bildschirm befolgen, um den Reiniger hinzuzufügen und mit Ihrem Router und WLAN-Netzwerk zu verbinden.
3. Die LEDs zeigen die Verbindung an. Bluetooth (blinkt) = Signal wird gesucht; (leuchtet dauerhaft) = mit Smartphone verbunden. Wi-Fi (blinkt) = mit dem Router verbunden; (leuchtet dauerhaft) = mit der Cloud verbunden

Bei Verbindungsproblemen ist unter Umständen das Wi-Fi-Signal neben dem Pool nicht stark genug. Versuchen Sie die Verbindung an einem anderen Standort herzustellen, der sich näher bei Ihrem Heimrouter befindet.

1. Pulse (+) en Mis sistemas.
2. Pulse el botón de conexión y siga las indicaciones de la pantalla para añadir su limpiafondos y conectarlo a su router y wifi.
3. Los LEDs indican la conexión. Bluetooth (parpadeo) = buscando señal; (ininterrumpido) = vinculado con el teléfono. Wifi (parpadeo) = conectado con el router; (ininterrumpido) = conectado a la nube.

Si tiene problemas de conexión, puede que la señal Wi-Fi no sea lo suficientemente fuerte junto a la piscina. Trate de conectarse desde otra ubicación cerca del enrutador en su casa.

1. Premere (+) in My Systems.
2. Premere il pulsante connetti e seguire le istruzioni visualizzate sullo schermo per aggiungere il robot e connetterlo al router domestico e al Wi-Fi.
3. I LED indicano la connessione. Bluetooth (lampeggiante) = ricerca del segnale; (fisso) = accoppiato con il telefono. Wi-Fi (lampeggiante) = connesso al router; (fisso) = connesso al cloud

Se si verificano problemi di connessione, è possibile che il segnale Wi-Fi non sia abbastanza forte vicino alla piscina. Provare a connettersi da una posizione più vicina al router domestico.

1. Premir (+) em Os meus Sistemas.
2. Premir o botão de conexão e seguir as instruções do ecrã para adicionar o seu robot de limpeza e conetá-lo ao seu router doméstico e ao Wi-Fi.
3. Os LEDs indicam a conexão. Bluetooth (intermitente) = busca de sinal; (fixo) = aparelhado com o telefone. Wi-Fi (intermitente) = conetado ao router; (fixo) = conetado à nuvem

Se tiver problemas com a ligação, o sinal de WiFi poderá ser demasiado fraco junto à piscina. Experimente ligar-se a partir de um outro local mais próximo do seu router de casa.

1. Druk op (+) in Mijn systemen.
2. Druk op de knop Verbinden en volg de aanwijzingen op het scherm om uw robot toe te voegen en verbinding te maken met uw thuisrouter en wifi.
3. De leds geven verbinding aan. Bluetooth (knipperend) = zoekend naar signaal; (vast) = gekoppeld aan telefoon. Wi-Fi (knipperend) = verbonden met router; (vast) = verbonden met de cloud

Als u problemen ondervindt met de verbinding, is het mogelijk dat het Wi-Fi-signaal bij het zwembad niet sterk genoeg is. Probeer dichter in de buurt van uw router verbinding te maken.

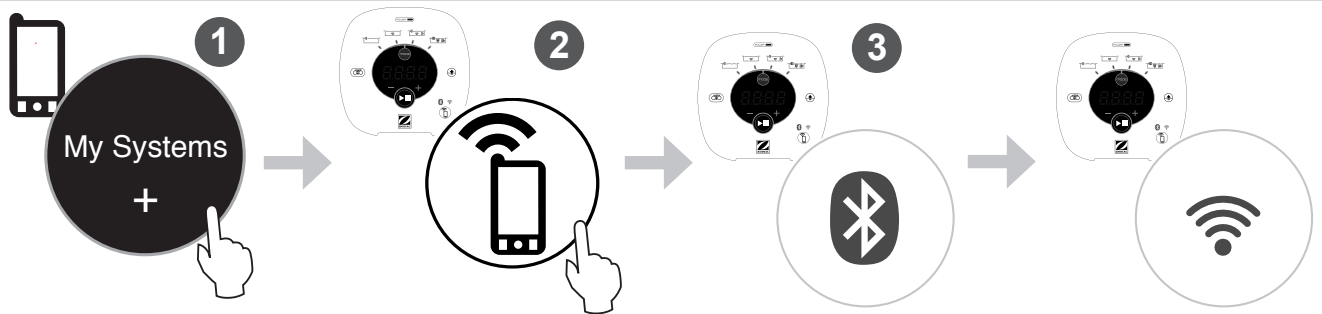

1. Tryck på (+) i My Systems.
2. Tryck på anslutningsknappen och följ anvisningarna på skärmen för att lägga till din städare och ansluta till din hemrouter och Wi-Fi.
3. Lysdioder indikerar anslutning. Bluetooth (blinkande) = sökande efter signal; (fast) = parat med telefon. Wi-Fi (blinkande) = ansluten till routern; (fast) = ansluten till moln

Om du har problem med anslutningen kanske Wi-Fi-signalen inte är tillräckligt stark vid poolen. Försök ansluta från en annan plats närmare din hemrouter.

1. Nyomja meg a (+) gombot a Saját rendszerek pontban.
2. Nyomja meg a csatlakozás gombot, és kövesse a képernyőn megjelenő utasításokat, hogy hozzáadja a tisztítóberendezését, és csatlakozzon az otthoni útválasztóhoz és a Wi-Fi-hez.
3. A LED-ek jelzik a csatlakozást. Bluetooth (villogó) = jel keresése; (folyamatos) = párosítva a telefonnal. Wi-Fi (villogó) = csatlakoztatva az útválasztóhoz; (folyamatos) = csatlakoztatva a felhőhöz

Amennyiben a kapcsolódás nehézségekre utkózik, elképzelhető, hogy a medencénél nem elég erős a Wi-Fi jel. Próbálja meg a kapcsolat létrehozását egy másik, a routerhez közelebb eső ponton.

1. V sekci Moje systémy stiskněte (+).
2. Abyste mohli přidat čistič a připojit se k domácímu směrovači a Wi-Fi síti, stiskněte tlačítko připojit a postupujte podle pokynů na obrazovce.
3. LED kontrolky indikují připojení. Bluetooth (bliká) = hledání signálu; (svítí) = spárováno s telefonem. Wi-Fi (bliká) = připojeno ke směrovači; (svítí) = připojeno ke cloudu

Máte-li problémy s připojením, je možné, že Wi-Fi signál u bazénu není dostatečně silný. Zkuste se připojit z jiného místa blíže ke svému domácímu směrovači.

1. Πατήστε (+) στο My Systems.
2. Πατήστε το κουμπί σύνδεσης και ακολουθήστε τις οδηγίες στην οθόνη για να προσθέσετε τη συσκευή καθαρισμού σας και να συνδεθείτε με τον οικιακό σας δρομολογητή και το Wi-Fi.
3. Οι λυχνίες LED υποδηλώνουν σύνδεση. Bluetooth (αναβοσβήνει) = αναζήτηση σήματος,(σταθερό) = αντιστοιχισμένο με το τηλέφωνο, Wi-Fi (αναβοσβήνει) = συνδεδεμένο με το δρομολογητή, (σταθερό) = συνδεδεμένο με cloud

Αν αντιμετωπίζετε πρόβλημα σύνδεσης, ενδέχεται το σήμα Wi-Fi να μην είναι αρκετά ισχυρό δίπλα στην πισίνα. Προσπαθήστε να συνδεθείτε από άλλο χώρο πιο κοντά στον ρούτερ του σπιτιού σας.

1. Stlačte (+) v My Systems.
2. Stlačte tlačidlo pripojenia a postupujte podľa pokynov na obrazovke, aby ste pridali čistič a pripojili sa k domácemu smerovaču a Wi-Fi.
3. LED kontrolky signalizujú pripojenie. Bluetooth (bliká) = hľadanie signálu; (nepretržite svieti) = spárované s telefónom. Wi-Fi (bliká) = pripojené k smerovaču; (nepretržite svieti) = pripojené ku cloudu

Ayarlama tamamlanmadan Wi-Fi - Telefon LED'i sönerse, kumanda kutusundaki düğmeye basın ve ayarlama işleminde yeniden başlayın.

1. Sistemlerim içinde (+)'ya basın.
2. Bağlan düğmesine basın, temizleyicinizi eklemek ve ev yönlendiriciniz ile Wi-Fi'nize bağlanmak için ekrandaki talimatları takip edin.
3. LED'ler bağlantıyı gösterir. Bluetooth (yanıp sönme) = sinyal aranyor; (sabit) = telefonla eşleşme yapılmış. Wi-Fi (yanıp sönme) = yönlendiriciye bağlantı sağlandı; (sabit) = buluta bağlantı sağlandı

Jeżeli lampka Wi-Fi direct na skrzynce sterowniczej zgaśnie przed zakończeniem wprowadzania ustawień, należy ponownie wcisnąć przycisk na skrzynce, aby rozpocząć operację od nowa.

1. Naciśnij (+) w Moich Systemach.
2. Naciśnij przycisk połączenia i wykonuj polecenia wyświetlane na ekranie, aby dodać oczyszczacz i podłączyć go do routera i Wi-Fi.
3. Diody LED sygnalizują połączenie. Bluetooth (światło migające) = szukanie sygnału; (światło ciągle) = sparowanie z telefonem. Wi-Fi (światło migające) = podłączenie do routera; (światło ciągle) = połączenie z chmurą

Problem z połączeniem może oznaczać, że sygnał Wi-Fi nie jest dostatecznie silny obok basenu. Należy spróbować połączenia z innej lokalizacji, która znajduje się bliżej routera.

1. Нажмите (+) в My Systems (Мои системы).
2. Нажмите кнопку подключения и следуйте появляющимся на экране инструкциям, чтобы добавить устройство для очистки и подключить его к основному маршрутизатору и Wi-Fi.
3. Светодиодные индикаторы указывают на статус подключения. Bluetooth : мигающий световой сигнал свидетельствует о поиске сигнала; немигающий световой сигнал свидетельствует о подключении к телефону. Wi-Fi : мигающий световой сигнал свидетельствует о подключении к маршрутизатору; немигающий световой сигнал свидетельствует о подключении к облаку.

Если индикатор Wi-Fi Direct на блоке управления погас до завершения настройки параметров, снова нажмите кнопку на блоке и повторите операцию.

1. Pritisnite (+) u Mojim sistemima.
2. Pritisnite gumb za spajanje i slijedite upute na zaslonu za dodavanje svojeg čistača i povezivanje s kućnim usmjerivačem i Wi-Fi mrežom.
3. LED-ovi označavaju vezu. Bluetooth (treperenje) = traženje signala; (solidno) = povezano s telefonom. Wi-Fi (treperenje) = povezano s usmjerivačem; (solidno) = povezano s oblakom

Ako se indikator za izravno spajanje na Wi-Fi na vašoj upravljačkoj ploči ugasi prije dovršenog definiranja postavki, ponovno pritisnite tipku na ploči i ponovite postupak.

1. Натиснете (+) в Моите системи.
2. Натиснете бутона за свързване и следвайте указанията на екрана, за да добавите Вашия почистващ уред и да се свържете към домашния си рутер и Wi-Fi.
3. Светодиодите показват връзка. Bluetooth (мига) = търсене на сигнал; (плътно) = свързан с телефона. Wi-Fi (мига) = свързан към рутер; (плътно) = свързан с облак

Ако имате проблеми при свързването, Wi-Fi сигналът може да не е достатъчно силен до басейна. Опитайте да се свържете от друго място, по-близо до домашния Ви рутер.

1. Apăsați pe (+) în Sistemele mele.
2. Apăsați butonul de conectare și urmați instrucțiunile de pe ecran pentru a adăuga aspiratorul dvs. și a vă conecta la router-ul din casă și la rețeaua Wi-Fi.
3. LED-urile indică starea conexiunii. Bluetooth (lumină intermitentă) = căutare semnal; (lumină continuă) = asociat cu telefonul. Wi-Fi (lumină intermitentă) = conectat la router; (lumină continuă) = conectat la cloud

Dacă întâmpinați probleme la conectare, probabil semnalul Wi-Fi nu este suficient de puternic lângă piscină. Încercați să vă conectați dintr-o altă locație, mai apropiată de router-ul din casă.

7



- > Démarrer le nettoyage.
- > Start cleaning.
- > Reinigungszyklus starten.
- > Comenzar a limpiar.
- > Avvio pulizia.
- > Iniciar limpeza.
- > Reiniging starten.
- > Starta rengöringen.
- > Tisztítás megkezdése.

- > Zahajte čištění.
- > Ξεκινήστε τον καθαρισμό.
- > Spustite čistenie.
- > Temizliği başlatma.
- > Rozpocząć czyszczenie.
- > Начните очистку.
- > Pokretanje čišćenja.
- > Започнете почистване.
- > Începerea curățeniei.

8

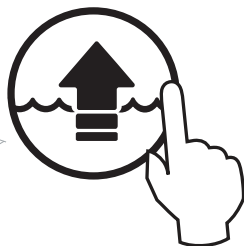

- > Sortir le nettoyeur de l'eau avec le Lift System.
- > Take the cleaner out of the water using Lift System.
- > Entnahme des Reinigers aus dem Wasser (Lift System).
- > Sacar el limpiador del agua (Lift System).
- > Togliere il pulitore dall'acqua (Lift System)
- > Retirar o aparelho de limpeza da água (Lift System).
- > De reiniger uit het water halen (Lift System).
- > Ta upp rengöraren ur vattnet (Lift System).
- > A tisztító kivétele a vízből (Lift System)
- > Vyjmutí čističoho zařízení z vody (Lift System).
- > Αφαίρεση του μηχανήματος καθαρισμού από το νερό (Lift System).
- > Vyberte čistiaci prístroj z vody pomocou systému (Lift System).
- > Kaldırma Sistemini kullanarak temizleyiciyi sudan çıkarın (Lift System).
- > Wyjąć urządzenie z wody za pomocą systemu podnoszenia (Lift System).
- > Выньте очиститель из воды с помощью функции (Lift System).
- > Uređaj za čišćenje izvadite iz vode pomoću sustava za podizanje (Lift System).
- > Извадете почистващия уред от водата с помощта на системата за повдигане.
- > Scoateți aspiratorul din apă, folosind sistemul de ridicare.

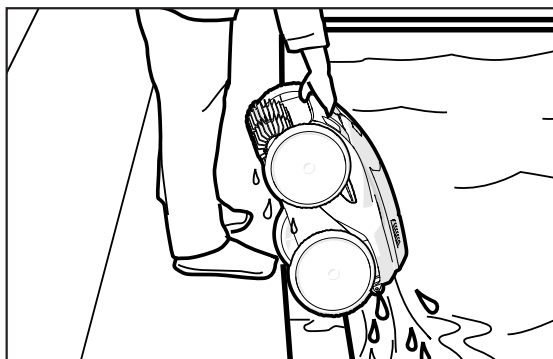
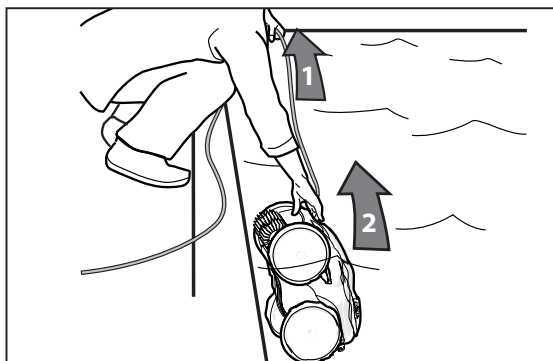

9

1

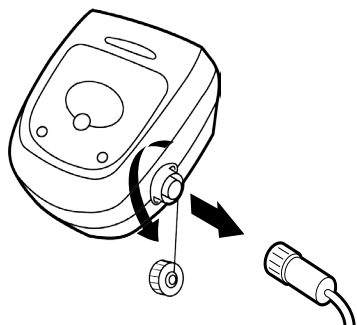

2

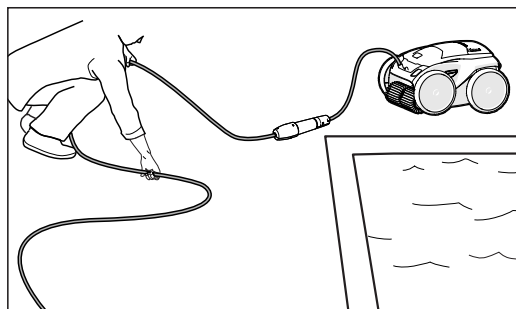

- > Nettoyer le filtre
- > Clean the filter
- > Reinigen Sie den Filter
- > Limpieza del filtro
- > Pulire il filtro
- > Limpieza do filtro
- > Reinig de filter
- > Vyčistíte filtr
- > Očistite filter
- > Rengör filtret
- > Tisztítsa meg a szűrőt
- > Wyczyścić filtr
- > Καθαρίστε το φίλτρο
- > Прочистите филтър
- > Filtreyi temizleyin
- > Očistite filter
- > почистете филтъра
- > curățare filtru

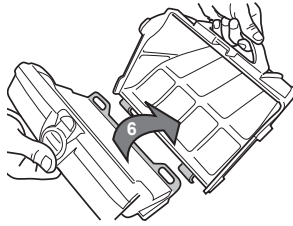
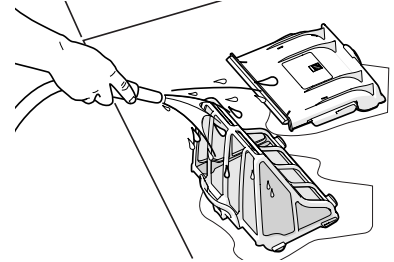
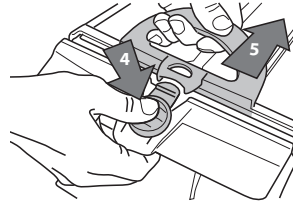
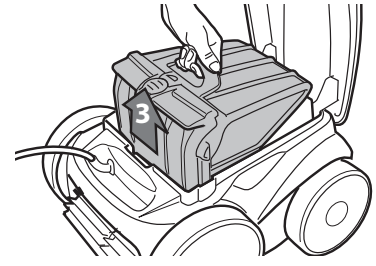
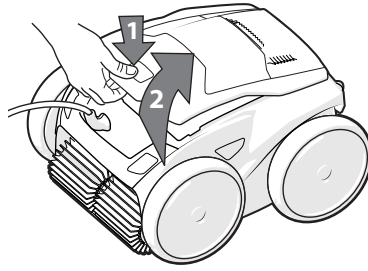

> Ce guide contient les instructions essentielles à l'installation et au démarrage. Lire le manuel complet en ligne et les consignes de sécurité avant de commencer l'installation. Visitez www.zodiac.com pour des instructions supplémentaires sur le fonctionnement et le dépannage.

> This manual contains essential installation and startup instructions. Read the online manual and all safety warnings before commencing installation. Visit www.zodiac.com for additional operating and troubleshooting instructions.

> Dieses Handbuch enthält wichtige Anweisungen für die Installation und Inbetriebnahme. Lesen Sie das Online-Handbuch und alle Sicherheitshinweise, bevor Sie mit der Installation beginnen. Weitere Anweisungen zur Bedienung und Fehlerbehebung finden Sie unter www.zodiac.com.

> Este manual contiene las instrucciones básicas de la instalación y puesta en marcha. Lea el manual en línea y todas las advertencias de seguridad antes de iniciar la instalación. Visite www.zodiac.com para obtener instrucciones adicionales de operación y solución de problemas.

> Questo manuale contiene le istruzioni essenziali di installazione e avviamento. Leggere il manuale online e tutte le avvertenze di sicurezza prima di iniziare l'installazione. Visitare il sito www.zodiac.com per ulteriori istruzioni operative e di risoluzione dei problemi.

> Este manual contém as instruções essenciais para a instalação e a colocação em funcionamento. Ler o manual em linha e todas as advertências de segurança antes de começar a instalação. Visite www.zodiac.com para obter instruções adicionais sobre operação e solução de problemas.

> Deze handleiding bevat essentiële installatie- en opstartinstructies. Lees de online-handleiding en alle veiligheidsaanschuivingen voordat u met de installatie begint. Bezoek www.zodiac.com voor aanvullende instructies voor bediening en probleemoplossing.

> I denna manual finns viktiga anvisningar för installation och start. Läs manualen och alla säkerhetsvarningar online innan du börjar installera. Mer information finns på www.zodiac.com.

> Ez a kézikönyv az alapvető telepítési és üzembe helyezési utasításokat tartalmazza. A telepítés megkezdése előtt olvassa el az online kézikönyvet és az összes biztonsági figyelmeztetést. További üzemeltetési és hibaelhárítási utasításokért látogasson el a www.zodiac.com oldalra.

> Tento návod k obsluze obsahuje důležité pokyny k instalaci a spuštění. Před zahájením instalace si přečtete on-line návod k obsluze a veškerá bezpečnostní upozornění. Navštivte www.zodiac.com, kde naleznete další pokyny k obsluze a odstraňování problémů.

> Το παρόν εγχειρίδιο περιέχει βασικές οδηγίες εγκατάστασης και εκκίνησης. Διαβάστε το ηλεκτρονικό εγχειρίδιο και όλες τις προειδοποιήσεις ασφαλείας πριν ξεκινήσετε την εγκατάσταση. Επισκεφθείτε τη διεύθυνση www.zodiac.com για πρόσθετες οδηγίες λειτουργίας και αντιμετώπισης προβλημάτων.

> Tento návod obsahuje důležité pokyny pre inštaláciu a uvedenie do prevádzky. Pred začatím inštalácie si prečítajte on-line návod a všetky bezpečnostné upozornenia. Ďalšie pokyny na obsluhu a riešenie problémov nájdete na stránke www.zodiac.com.

> Bu el kitabı önemli kurulum ve başlatma talimatlarını içerir. Kurulumla başlamadan önce çevrimiçi el kitabını ve tüm güvenlik uyarılarını okuyun. Odkładź stronę www.zodiac.com, aby uzyskać dodatkowe instrukcje obsługi i rozwiązywania problemów.

> Niniejsza instrukcja obsługi zawiera niezbędne instrukcje dotyczące instalacji i uruchomienia. Przed przystąpieniem do instalacji należy zapoznać się z internetową instrukcją obsługi i wszystkimi wskazówkami bezpieczeństwa. Odkładź stronę www.zodiac.com, aby uzyskać dodatkowe instrukcje dotyczące obsługi i rozwiązywania problemów.

> В этом руководстве пользователя изложены важные инструкции относительно установки и начала работы. Перед началом установки необходимо ознакомиться с электронным руководством пользователя и всеми правилами техники безопасности. Посетите www.zodiac.com для получения дополнительных инструкций по эксплуатации и устранению неполадок.

> Ovaj priručnik sadržava bitne upute za instaliranje i pokretanje. Prije početka instalacije pročitajte online priručnik i sva sigurnosna upozorenja. Za dodatne upute za rad i rješavanje problema posjetite www.zodiac.com.

> Това ръководство съдържа важни инструкции за инсталиране и стартиране. Прочетете онлайн ръководството и всички предупреждения за безопасност, преди да започнете инсталацията. Посетете www.zodiac.com за допълнителни инструкции за работа и отстраняване на неизправности.

> Acest manual conține instrucțiunile de bază pentru instalare și inițializare. Citiți manualul online și toate avertismentele de siguranță înainte de a începe instalarea. Vizitați www.zodiac.com pentru instrucțiunile suplimentare de operare și depanare.