

ASTRALPOOL 

- EN** Quick Start Guide
- FR** *Guide de Démarrage Rapide
- ES** Guia de Inicio Rápido
- DE** Kurz- oder Schnellstartanleitung
- IT** Guida Rapida

- PT** Guia Rápido
- NL** Snelstartgids
- CS** Stručný návod
- EL** Οδηγός γρήγορης έναρξης
- SV** Snabbstartsguide

* Original instructions / Instructions d'origine / Instrucciones originales / Original anleitung / Istruzioni originali / Instruções originais / Originele instructies / Originální návod / Πρωτότυπες οδηγίες / Originalinstruktioner

Eco Elyo

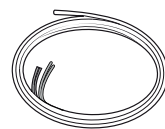
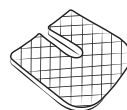
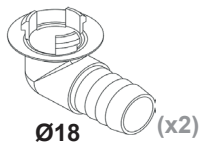

**CE UK
CA**

H0846800_REVA



WARNINGS



This manual contains only basic information on the safety measures to be adopted during installation, maintenance and start-up. The complete manual can be read and downloaded as a PDF file from the website: www.astralpool.com. All assembly, electrical installation and maintenance work must be carried out by qualified, authorized personnel who have read this manual carefully and completely. We reserve the right to totally or partially change our products' features or the content of this document without prior warning.



GENERAL WARNINGS

- The appliance is intended to be used for pools and spas for a specific purpose; it must not be used for any purpose other than that for which it was designed.
- Failure to respect the warnings may cause serious damage to the pool equipment or cause serious injury, even death.
- This appliance is not intended for use by persons (including children) with reduced physical, sensory or mental capabilities, or lack of experience and knowledge, unless they have been given supervision or instruction concerning use of the appliance by a person responsible for their safety. Children should be supervised to ensure that they do not play with the appliance.
- This appliance can be used by children aged from 8 years and above and persons with reduced physical, sensory or mental capabilities or lack of experience and knowledge if they have been given supervision or instruction concerning use of the appliance in a safe way and understand the hazards involved. Children shall not play with the appliance. Cleaning and user maintenance shall not be made by children without supervision.
- The appliance must be installed according to the manufacturer's instructions and in compliance with local and national regulations.
- Our products may only be assembled and installed in pools compliant with standards IEC/HD 60364-7-702 and required national rules. The installation should follow standard IEC/HD 60364-7-702 and required national rules for swimming pools. Consult your local dealer for more information.

WARNINGS ASSOCIATED WITH ELECTRICAL APPLIANCES

- The power supply to the appliance must be protected by a dedicated 30mA Residual Current Device (RCD), complying with the standards and regulations in force in the country in which it is installed.
- The equipment must not include electrical switch for disconnection; include a disconnection supply device in the fixing wiring at least OVC III, in accordance applicable national laws.
- If the power supply cord is damaged, it must be replaced by the manufacturer, an authorized representative or a repair facility only.

WARNINGS CONCERNING APPLIANCES CONTAINING R32 REFRIGERANT



- This device contains R32 refrigerant, a class A2L refrigerant, which is considered to be potentially flammable.
- Do not discharge R32 fluid into the atmosphere. This is a fluorinated greenhouse gas, covered by the Kyoto Protocol, with a Global Warming Potential (GWP) = 675 (European regulation EU 517/2014).
- In order to comply with the applicable standards and regulations in terms of the environment and installation, in particular Decree No. 2015-1790 and/or European regulation EU 517/2014, a leak test must be performed on the cooling circuit when the appliance is first started and at least once a year. This operation must be carried out by a specialist certified to test cooling appliances.
- Install the unit outdoors. Do not install the unit indoors or in a closed and unventilated area.
- The appliance shall be stored in a room without continuously operating ignition sources (for example: open flames, an operating gas appliance or an operating electric heater).
- For further information consult the safety instructions concerning appliances containing gas R32 in the extended version of the manual, in which the fields area check, work procedure, general work area, check for the presence of refrigerant, check for the presence of a fire extinguisher, no source of ignition, area ventilation, refrigerant equipment check, electrical component check, repair of insulated components, repair of intrinsically components, wiring, detection of flammable refrigerant, removal and discharge, loading procedures and dismantling are specified.
- Be aware that R32 refrigerant may not contain an odour.
- Do not use means to accelerate the defrosting process or to clean, other than those recommended by the manufacturer.
- Do not pierce or burn.



WARNINGS

INSTALLATION AND MAINTENANCE

- Only a person qualified in the technical fields concerned (electricity, hydraulics or refrigeration) is authorized to carry out installation, maintenance or repair work on the appliance
- The appliance may not be installed close to combustible materials, or the air duct inlet of an adjacent building.
- When servicing the appliance, the composition and state of the heat transfer fluid must be checked, as well as the absence of any traces of coolant.
- During the appliance's annual sealing test in accordance with applicable legislation, the high and low pressure switches must be checked to ensure that they are securely fastened to the cooling circuit and that they cut off the electrical circuit when tripped.
- During maintenance work, ensure there are no traces of corrosion or oil around the cooling components.
- Before beginning work on the cooling circuit, stop the appliance and wait for a few minutes before fitting the temperature and pressure sensors. Some elements such as the compressor and piping may reach temperatures in excess of 100°C and high pressures with the consequent risk of severe burns.

REFRIGERANT SPECIFICATIONS

Area check

- Prior to beginning work on systems containing flammable refrigerants, safety checks are necessary to ensure that the risk of ignition is minimized.

Work procedure

- Work shall be undertaken under a controlled procedure so as to minimize the risk of a flammable gas or vapor being present while the work is being performed.

General work area

- All maintenance staff and others working in the local area shall be instructed on the nature of work being carried out. Work in confined spaces shall be avoided.

Check for the presence of refrigerant

- The area shall be checked with an appropriate refrigerant detector prior to and during work, to ensure the technician is aware of potentially toxic or flammable atmospheres. Ensure that the leak detection equipment being used is suitable for use with all applicable refrigerants, i.e. non-sparking, adequately sealed or intrinsically safe.

Check for the presence of a fire extinguisher

- If any work involving heat is to be conducted on the refrigerating equipment or any associated parts, appropriate fire extinguishing equipment shall be available to hand. Have a dry powder or CO₂ fire extinguisher adjacent to the charging area.

No source of ignition

- No person carrying out work in relation to a refrigerating system which involves exposing any pipe work shall use any sources of ignition in such a manner that it may lead to the risk of fire or explosion. All possible ignition sources, including cigarette smoking, should be kept sufficiently far away from the site of installation, repairing, removing and disposal, during which refrigerant can possibly be released to the surrounding space. Prior to work taking place, the area around the equipment is to be surveyed to make sure that there are no flammable hazards or ignition risks. "No Smoking" signs shall be displayed.

Area ventilation

- Prior to penetrating the unit in any way to perform any required service, ensure that the area is open and adequately ventilated. Proper ventilation, to allow for safe dispersion of any refrigerant which may be inadvertently released to the atmosphere, should be maintained while service is being performed on the unit.

PRODUCT INFORMATION FOR PRODUCTS WITH CONNECTIVITY (Under RED Directive)

Declaration of conformity

Hereby, Fluidra declares that the radio equipment of the Eco Elyo range is in compliance with Directive 2014/53/EU. The full text of the EU Declaration of conformity is available at the following address: <https://www.astralpool.com/>.



1

Installing the appliance



1 Installation



- The appliance must be installed outdoors, at least 2 meters from the edge of the swimming pool.

Place the device on its anti-vibration feet (supplied with the device) on a stable, solid and level surface.

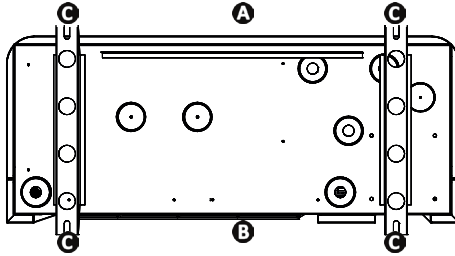

- A** : Front
- B** : Back
- C** : Anti-vibration feet

View of the appliance base from below for installing the anti-vibration pads

Choose the location

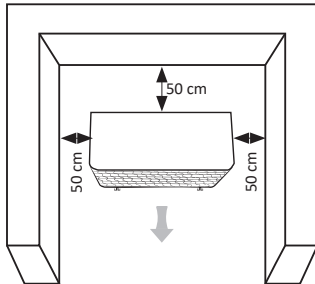

Minimum distances

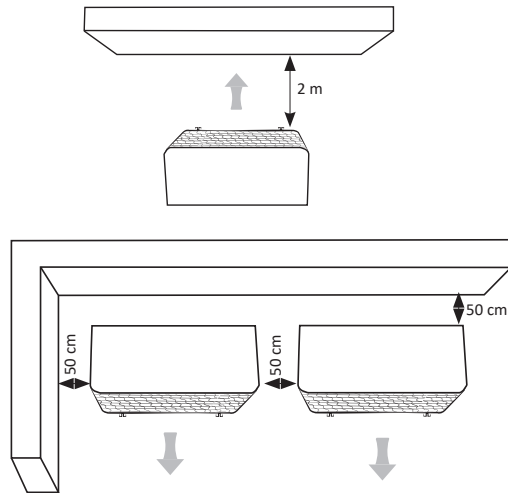

Evacuate the condensates Raise at least 10 cm the appliance with anti-vibration feet. Fit the two condensate drainage pipes to the openings located under the appliance base.

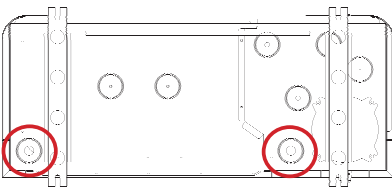

Refer to the online manual for further details about installation precautions and hydraulic connections.



• Cut the electricity supply before any work inside the appliance (risk of electric shock). The removal of the power supply has to be such that you can always check from any of the points to which you have access that the power supply remains removed. If this is not possible, you should provide a disconnection with a locking system.



- Only a qualified and experienced technician is authorised to carry out cabling work within the appliance or to replace the power cord.
- Make sure that the terminal screws are fully tightened (risk of fire). Incorrectly tightened terminal screws will cancel the warranty.
- Do not disconnect the electricity supply when the appliance is running. If the electric power supply is interrupted, wait a minute before restoring the power.

Connect the unit to the power supply and options

Open the top panel with a screwdriver (4 screws) to access the electrical terminal block. Insert the power supply cable **A** into one of the cable gland **B** on the rear part of the appliance. Inside the appliance, fix the power supply cable by threading it through the cable clamp **C**.

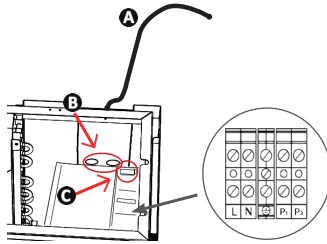

Connect the power supply cable to the terminal block inside the appliance as following.

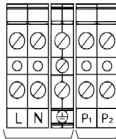

Connect to power supply

Connect options (filtration pump, power supply relay).

L: Live

N: Neutral

: Earth

Terminal block for single phase power supply

Heating priority connection

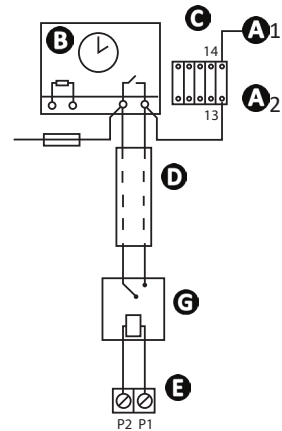

- A1 - A2**: Power for the filtration pump power contactor evaporator
- B**: filtration timer
- C**: power contractor (two-pole contactor) for filtration system pump motor
- D**: separate cable for the "heating priority" function (not supplied)
- E**: heat pump terminal board
- F**: fuse
- G**: 230V/dry contact relay (not included)

Cable wiring and protection

Model	Electricity supply	Max. current	Cable diameter*	Thermal magnetic protection
Eco Elyo-07	220 - 240 V 1 phase 50-60 Hz	8	RO2V 3x2,5 mm ²	16 A
Eco Elyo-09		9		16 A
Eco Elyo-13		13		16 A
Eco Elyo-15		16	RO2V 3x4 mm ²	20 A
Eco Elyo-20		19		20 A

*Cable cross section suitable for max. length 20 meters.



Icons

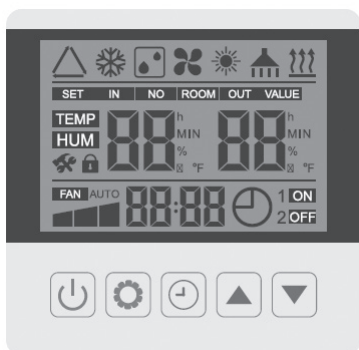

Icon	Name	Icon	Name
	Defrost		Parameters menu
	Temperature setting		Temperature unit
	Setpoint and water inlet temperature		Clock
	Speed compressor		Timer programming
	Fan speed		Keypad lock
	Inlet water temperature		Programming On/Off

Icon	Name	Description
	Cooling Mode (Smart mode) Inverter	Automatic compressor speed adaptation from minimum to maximum speed, cooling mode only
	Heating Mode (Smart mode) Inverter	Automatic compressor speed adaptation from minimum to maximum speed, heating mode only
	Automatic Mode (Smart mode) Inverter	Automatic compressor speed adaptation from minimum to maximum speed, heating and cooling mode
	Heating mode boost	Boost mode at maximum compressor speed
	Cooling mode boost	Boost mode at maximum compressor speed
	Heating mode Eco Silence	Eco Silence mode at minimum compressor speed, heating only
	Cooling mode Eco Silence	Eco Silence mode at minimum compressor speed, cooling only



Lock/Unlock the keypad



5 seconds

Select an operating mode

The heat pump has 3 operating modes:

Silent - Ideal to maintain the temperature or at night time during summer season

- Heat Pump runs at low power setting
- Compressor operates on low-speed ranges to minimize energy consumption
- Lowest noise and highest COP

Smart - *Automatic power adjustment to maximize comfort and efficiency*

- Compressor operates smartly from low to high-speed ranges
- Reduced noise and energy consumption

Powerful - Ideal to begin the season or to operate in cold conditions

- Heat Pump runs at high power setting
- Compressor operates on high-speed ranges to heat the pool faster
- Maximum heating power



Press to change the operating mode.

Adjust the temperature setpoint



Press to set and modify the value



Press to confirm

Set the time (clock)



Press 5 sec



Press - the hours are blinking



Use the arrow buttons to adjust the hours. Repeat for the minutes.



Press to validate and return to the main screen.

Program the timer



Press to enter Timer 1 functions. Timer 1 blinking.



Press to enter Timer 1 ON hours.



Use the arrow buttons to adjust the start hours.



Press again to set the minutes. Use the arrows to adjust the start minutes.



Press again to modify Timer 1 OFF hours and minutes as done previously



Press to confirm Timer 1 ON/OFF settings.



Use the arrow buttons to set Timer 2 ON/OFF settings.



Refer to the online manual for further details about operating modes and the query functions.



Open the hydraulic circuit

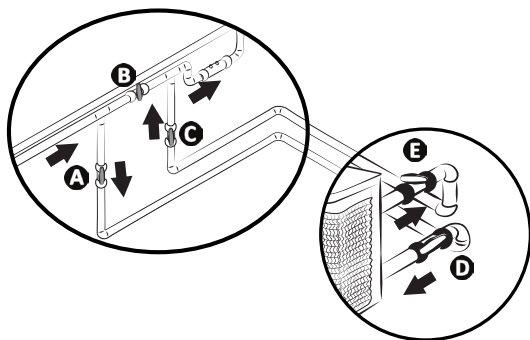

CAUTION : An incorrect by-pass setting may cause the heat pump to malfunction.

- Close valve B gradually.
- Open valves A, C and D fully. Open valve E by half (the air built up in the condenser and the filtration circuit will bleed out). If valves D and E are not present, open valve A wide and close valve C by half.
- Connect the power supply to the heat pump.
- Press  to activate the pump: Adjust the clock and select an operating mode.
- Set the desired temperature.



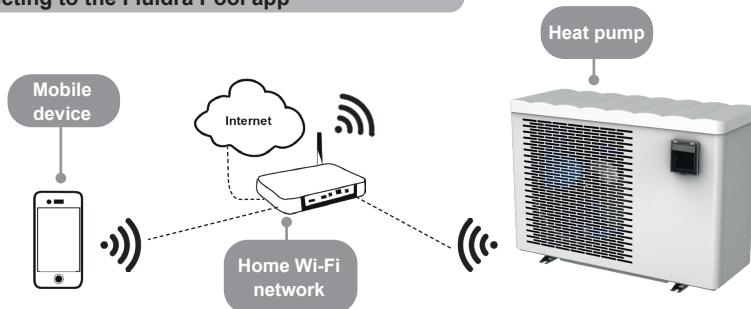

Connecting to the Fluidra Pool app



The heat pump can be remotely controlled from a smartphone or tablet, via the Fluidra Pool app available for iOS and Android systems. Before connecting to the Fluidra Pool app, ensure that you:

- Use a Wi-Fi-enabled smartphone or tablet.
- Use a Wi-Fi network with a reasonably strong signal when connecting to the heat pump: the Wi-Fi signal must be detectable at the place where the appliance is used. If this is not the case, a technical solution must be provided to amplify the existing signal.
- Rest close to the appliance and have your home Wi-Fi network password at the ready .

Download the Fluidra Pool app (QR code on the back of the product)

 + 
Press and hold 5 seconds

“SET” flashes

Open the application and follow the steps described in the app to add the heat pump.



Winterising



Press and hold
2s to turn off the
appliance

Disconnect the
power supply for
at least 3 minutes

Close valves A
and C and open
valves D and E (if
present)

Drain the
water from the
condenser to
avoid any risk of
freezing

Put on the winterising cover

- In the case of full winterising for the pool (complete shutdown of the filtration system, bleed the filtration circuit or even pool drainage): re-fit the two connectors by one turn to prevent any foreign bodies from getting into the condenser.
- In the case of winterising for the heat pump only (shutdown of the heating only, the filtration keeps running): do not tighten the connectors but add 2 caps (provided) on the condenser's water inlets and outlets.
- Put on the winterising cover (provided) on the heat pump passing the hydraulics connections up through the opening provided for that purpose. It is not necessary to disconnect hydraulic and electrical connections.



- **Winterising is vital to prevent the condenser breaking due to freezing (freezing without winterising is not covered by the warranty).**
- **To avoid damaging the appliance with condensation, do not fully cover it; use the provided winterising cover.**



Maintenance

- Make sure that the ventilation grid is not blocked by any foreign bodies.
- Clean the evaporator using a soft brush and a fresh water spray (disconnect the power cable).
- Clean the condensate drainage line to remove any impurities that may be blocking it.
- Make sure that the switch box's ventilation grid is clean.
- Do not use a high pressure jet. Do not spray with rain water, salt water or water which is full of minerals.
- Clean the outside of the appliance; do not use any solvent-based products. You can use a specific cleaning kit as an accessory: the PAC NET.



- **Do not disconnect the electricity supply when the appliance is running. If the electric power supply is interrupted, wait a minute before restoring power to the appliance.**
- **Before any maintenance, troubleshooting or repair operation, deactivating the modem's Wi-Fi connection is recommended to avoid any risk of the appliance being remotely controlled.**
- **It is recommended that the appliance undergo general servicing at least on a yearly basis to ensure proper operation, maintain performance levels and potentially prevent certain failures. These operations are carried out at the user's expense by a technician.**







Refer to the online manual for further details about safety instructions relative to R32 refrigerant and maintenance tasks that have to be carried out by a qualified technician.



- Before you contact the retailer, carry out these few simple checks if a problem occurs. If the problem is not resolved, contact your retailer.
-  : Actions to be performed by a qualified technician only.

Appliance behaviour

The appliance does not start heating straight away	<ul style="list-style-type: none"> • When the water flow rate is zero or is not enough, the appliance stops: check that the water is circulating correctly in the appliance and that the hydraulic connections are correct. • The appliance stops when the outdoor temperature falls below -5 °C.
The appliance is discharging water	<ul style="list-style-type: none"> • To check that the water is not coming from a leak in the pool circuit on the appliance, shut it down and run the filter pump to circulate water in the appliance. If the water continues to flow through the condensate drainage lines, there is a water leak in the appliance: contact your retailer.
The evaporator is iced over	<ul style="list-style-type: none"> • The appliance will soon switch to its defrost cycle to melt the ice. • If the appliance cannot manage to defrost its evaporator, it will stop itself; this means that the outdoor temperature is too low (below -5°C).
The appliance is “smoking”	<ul style="list-style-type: none"> • If the appliance is not in its defrost cycle, this is not normal. Switch off and disconnect the appliance immediately and contact your retailer .
The appliance is not working	<ul style="list-style-type: none"> •  If there is no display, check the supply voltage and the F1 fuse. • When the water flow rate is zero or is not enough, the appliance stops: check that the water is circulating correctly in the appliance.
The fan is running but the compressor stops from time to time with no error message	<ul style="list-style-type: none"> • If the outdoor temperature is low, the appliance will perform defrost cycles. • The appliance is unable to capture enough calories as its evaporator is clogged with dirt. Clean it to restore its performances.
The appliance is working but the water temperature does not increase	<ul style="list-style-type: none"> • The operating mode is not powerful enough. Switch to “BOOST” mode and set the filtration to 24/24 manual while the temperature rises. • Check that the automatic filling valve is not stuck in open position; this will keep supplying cold water into the pool and will prevent the temperature from rising. • There is too much heat loss as the air is cool. Install a heat insulated cover on the pool. • The appliance is unable to capture enough calories as its evaporator is clogged with dirt. Clean it to restore its performances. •  Check that the appliance is the right size for this pool and its environment.
The appliance trips the circuit breaker	<ul style="list-style-type: none"> •  Check that the circuit breaker is correctly dimensioned and that the cable section used is correct. •  The supply voltage is too low; contact your electricity supplier .



Refer to the online manual for further details about error codes display and the wiring diagrams.

Performances: air at 26°C / water at 26°C / humidity at 80 %

		Eco Elyo-07	Eco Elyo-09	Eco Elyo-13	Eco Elyo-15	Eco Elyo-20
Operating power (max-min speed)	kW	7 - 2	9.5 - 2.3	13 - 2.4	15 - 2.5	20 - 2.8
Consumed power (max-min speed)	kW	1.1 - 0.15	1.4 - 0.2	2 - 0.1	2.5 - 0.15	3.3 - 0.2
COP (max-min speed)		6.5 - 13.4	6.7 - 13.5	6.5 - 16.4	6 - 16.3	6.2 - 16.5

Technical specifications

Operating temperature	Air	-5 to 43°C
	Water	In "heating mode" from 15 to 40°C In "cooling mode" from 8 to 28°C
Operating pressure	Refrigerant	from 0,5 to 42 bar (from 0.05 to 4.2 MPa)
	Water	from 0 to 2 bar (from 0 to 0.2 MPa)
Power supply	220 - 240V ~ / 1 phase / 50-60 Hz	
Admissible variation in voltage	± 6 % (during operation)	
Hydraulic connections	2 PVC Unions Ø 50	
Type of refrigerant fluid	R32	
Protection rating	IPX4	
Frequency bands	GHz	2.400 - 2.497
Radiofrequency emission power	dBm	+19.5
Installation location	Outdoors	

Technical specifications

		Eco Elyo-07	Eco Elyo-09	Eco Elyo-13	Eco Elyo-15	Eco Elyo-20
Nominal operating power	A	4.9	6.3	8	10.2	13.6
Max operating power	A	8	9	13	16	19
Minimum cable section*	mm ²	3 x 2,5			3 x 4	
Acoustic power (max-min)	dB(A)	59-47	64-51		67-55	70-57
Acoustic pressure at 10m (max-min)	dB(A)	28-16	33-20		36-24	39-26
Recommended water flow	m ³ /h	3	4	5	6	7
Refrigerant fluid load	kg	0.3	0.45	0.6	0.7	1.0
	Tonn CO2 eq.	0.20	0.30	0.41	0.47	0.68
Approximate weight	kg	38.5	41.5	46	52.5	66

* Values provided for information purposes for a maximum length of 20 metres (calculation base: NFC15-100), must be checked and adapted to the installation conditions and standards of the installation country.

Dimensions

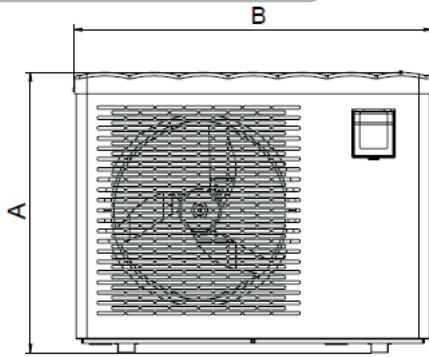

Front

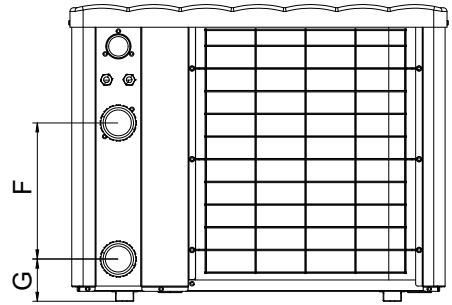

Rear

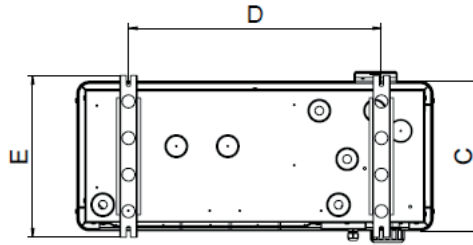

Bottom

	A	B	C	D	E	F	G
Eco Elyo-07	654	831	348	590	383	300	93
Eco Elyo-09						260	103
Eco Elyo-13		914		593		330	93
Eco Elyo-15		754		1111		368	790



AVERTISSEMENTS



Ce manuel ne contient que des informations de base sur les mesures de sécurité à adopter lors de l'installation, de la maintenance et de la mise en service. Le manuel complet peut être lu et téléchargé sous forme de fichier PDF sur le site web : www.astralpool.com. Tous les travaux de montage, d'installation électrique et de maintenance doivent être effectués par du personnel qualifié et autorisé qui a lu attentivement ce manuel. Nous nous réservons le droit de modifier totalement ou partiellement les caractéristiques de nos produits ou le contenu de ce document sans avertissement préalable.



AVERTISSEMENTS GÉNÉRAUX

- L'appareil est destiné à être utilisé dans les piscines et les spas dans un but précis ; il ne doit pas être utilisé à d'autres fins que celles pour lesquelles il a été conçu.
- Le non-respect des avertissements peut endommager gravement l'équipement de la piscine ou causer des blessures graves, voire mortelles.
- Cet appareil n'est pas destiné à être utilisé par des personnes (y compris les enfants) dont les capacités physiques, sensorielles ou mentales sont réduites, ou qui manquent d'expérience et de connaissances, à moins qu'elles n'aient été supervisées ou instruites à l'utilisation de l'appareil par une personne responsable de leur sécurité. Les enfants doivent être surveillés afin de s'assurer qu'ils ne jouent pas avec l'appareil.
- Cet appareil peut être utilisé par des enfants âgés de plus de 8 ans et par des personnes dont les capacités physiques, sensorielles ou mentales sont réduites, ou qui manquent d'expérience et de connaissances, s'ils ont été supervisés ou instruits à l'utilisation de l'appareil avec sécurité et s'ils comprennent les risques encourus. Les enfants ne doivent pas jouer avec l'appareil. Le nettoyage et la maintenance par l'utilisateur ne doivent pas être effectués par des enfants sans surveillance.
- L'appareil doit être installé conformément aux instructions du fabricant et dans le respect des réglementations locales et nationales.
- Nos produits ne peuvent être assemblés et installés que dans les piscines conformes aux normes CEI/HD 60364-7-702 et aux règles nationales requises. L'installation doit être conforme à la norme CEI/HD 60364-7-702 et aux règles nationales requises pour les piscines. Consulter votre revendeur local pour plus d'informations.



AVERTISSEMENTS ASSOCIÉS AUX APPAREILS ÉLECTRIQUES

- L'alimentation électrique de l'appareil doit être protégée par un disjoncteur différentiel dédié de 30 mA, conforme aux normes et réglementations en vigueur dans le pays où il est installé.
- L'équipement n'inclut pas de commutateur électrique pour la déconnexion. Ajouter un dispositif de déconnexion de l'alimentation dans le câblage de fixation d'une catégorie OVC III au minimum, conformément aux lois nationales applicables.
- Si le cordon d'alimentation est endommagé, il ne doit être remplacé que par le fabricant, par un représentant agréé ou par un centre de réparation.



AVERTISSEMENTS CONCERNANT LES APPAREILS CONTENANT DU RÉFRIGÉRANT R32



- Cet appareil contient du réfrigérant R32, un réfrigérant de catégorie A2L, qui est considéré comme potentiellement inflammable.
- Ne pas décharger le fluide R32 dans l'atmosphère. Il s'agit d'un gaz fluoré à effet de serre, couvert par le protocole de Kyoto, avec un Potentiel de chauffage global (GWP) de 675 (réglementation européenne UE 517/2014).
- Afin de se conformer aux normes et aux réglementations pertinentes en matière d'environnement et d'installation, notamment au décret N° 2015-1790 et/ou à la réglementation européenne UE 517/2014, une recherche de fuite doit être effectuée sur le circuit de refroidissement lors du premier démarrage de l'appareil ou au moins une fois par an. Cette opération doit être effectuée par un spécialiste certifié des appareils de refroidissement.
- Installer l'unité à l'extérieur. Ne pas installer l'unité à l'intérieur ou dans un endroit clos et non aéré.
- L'appareil doit être stocké dans une pièce sans source d'étincelle en fonctionnement permanent (par exemple : flammes à l'air libre, appareil à gaz en fonctionnement ou chauffage électrique en fonctionnement).
- Pour en savoir plus, consultez les instructions de sécurité concernant les appareils contenant du gaz R32 dans la version complète du manuel, qui explique le contrôle des zones du site, la procédure de travail, la zone de travail générale, la vérification de présence de réfrigérant, la vérification de présence d'un extincteur, l'absence de source d'étincelle, la ventilation de la zone, la vérification de l'équipement de réfrigération, la vérification des composants électriques, la réparation sur les composants isolés, la réparation des composants intrinsèques, le câblage, la détection du réfrigérant inflammable, le retrait et l'élimination, les procédures de chargement et le démontage.
- A noter que le réfrigérant R32 peut ne pas avoir d'odeur.
- N'utilisez aucun moyen pour accélérer le processus de dégivrage ou pour nettoyer, autres que ceux recommandés par le fabricant.
- Ne pas percer ni incinérer.



INSTALLATION ET MAINTENANCE

- Seule une personne qualifiée dans les domaines techniques concernés (électricité, hydraulique ou réfrigération) est autorisée à effectuer les travaux d'installation, d'entretien ou de réparation de l'appareil.
- L'appareil ne doit pas être installé à proximité de matériaux combustibles ou de l'entrée du conduit d'air d'un bâtiment adjacent.
- Lors de l'entretien de l'appareil, vérifier la composition et l'état du fluide caloporteur, ainsi que l'absence de toute trace de liquide de refroidissement.
- Lors du test annuel d'étanchéité de l'appareil, conformément à la législation en vigueur, vérifier que les pressostats haute et basse pression sont bien fixés au circuit de refroidissement et qu'ils coupent le circuit électrique en cas de déclenchement.
- Lors des travaux de maintenance, s'assurer qu'il n'y a pas de traces de corrosion ou d'huile autour des composants de refroidissement.
- Avant de commencer des travaux sur le circuit de refroidissement, arrêter l'appareil et attendre quelques minutes avant de monter les capteurs de température et de pression. Certains éléments, tels que le compresseur et la tuyauterie, peuvent atteindre des températures supérieures à 100 °C et des pressions élevées, avec le risque de brûlures graves que cela implique.





AVERTISSEMENTS



SPÉCIFICATIONS DU RÉFRIGÉRANT

Contrôle de la zone

- Avant de commencer à travailler sur des systèmes contenant des réfrigérants inflammables, des contrôles de sécurité sont nécessaires pour garantir que le risque d'étincelle soit réduit.

Procédure de travail

- Les travaux doivent être entrepris selon une procédure contrôlée afin de minimiser le risque de présence de gaz ou de vapeurs inflammables pendant l'exécution des travaux.

Zone de travail générale

- Le personnel de maintenance et les autres personnes travaillant dans la zone doivent être informés de la nature des travaux à effectuer. Le travail dans des espaces confinés doit être évité.

Contrôle de la présence du réfrigérant

- La zone doit être contrôlée à l'aide d'un détecteur de réfrigérant approprié avant et pendant le travail, afin de s'assurer que le technicien est averti des atmosphères potentiellement toxiques ou inflammables. S'assurer que l'équipement de détection des fuites utilisé est adapté à une utilisation avec tous les réfrigérants applicables, c'est-à-dire qu'il ne produit pas d'étincelles, qu'il est correctement scellé ou qu'il est intrinsèquement sûr.

Contrôle de la présence d'un extincteur

- Si des travaux impliquant de la chaleur doivent être effectués sur l'équipement de réfrigération ou sur toute pièce associée, un équipement d'extinction des incendies approprié doit être disponible à portée de main. Un extincteur à poudre ou à CO2 doit être présent à proximité de la zone de chargement.

Absence de source d'inflammation

- Il est interdit à toute personne effectuant un travail sur un système de réfrigération qui implique l'exposition d'une tuyauterie d'utiliser des sources d'inflammation d'une manière qui puisse entraîner un risque d'incendie ou d'explosion. Toutes les sources d'inflammation possibles, y compris la cigarette, doivent être maintenues suffisamment éloignées du site d'installation, de réparation, de retrait et d'élimination, quand du réfrigérant peut éventuellement être libéré dans l'espace environnant. Avant le début des travaux, la zone autour de l'équipement doit être examinée pour s'assurer qu'il n'y a pas de risques d'inflammabilité ou d'inflammation. Des panneaux « Défense de fumer » doivent être affichés.

Ventilation de la zone

- Avant de pénétrer dans l'unité de quelque manière que ce soit pour effectuer un entretien, s'assurer que la zone est ouverte et correctement ventilée. Une ventilation adéquate doit être maintenue pendant l'entretien de l'unité pour permettre une dispersion sûre de tout réfrigérant qui pourrait être libéré par inadvertance dans l'atmosphère.

INFORMATIONS POUR LES PRODUITS AVEC CONNECTIVITÉ (selon la directive RED)

Déclaration de conformité

Par la présente, Astralpool déclare que l'équipement radio de la gamme Eco Elyo est conforme à la directive 2014/53/UE. Le texte intégral de la Déclaration de conformité européenne est disponible à l'adresse suivante : <https://www.astralpool.com/>.

1 Installation de l'appareil



1 Installation



- L'appareil doit être installé à l'extérieur, au moins 2 mètres du bord de la piscine.

Poser l'appareil sur ses plots anti-vibratiles (fournis avec l'appareil) sur une surface stable, solide et de niveau

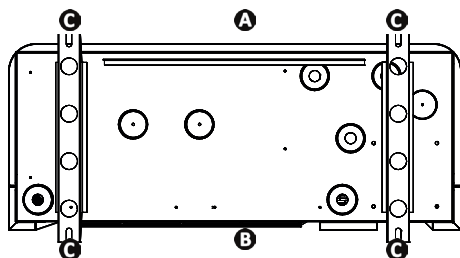

- A** : Avant
- B** : Arrière
- C** : Plots anti-vibratiles

Vue de la base de l'appareil du dessous pour installer les plots anti-vibratiles

Choisir l'emplacement

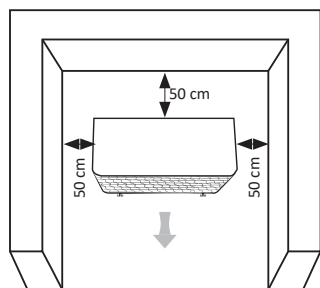

Distance minimales

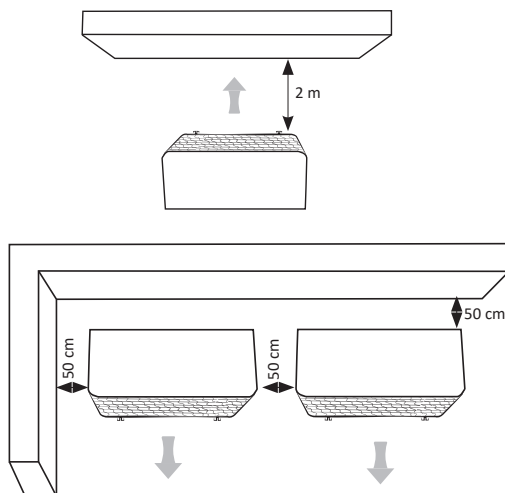

Évacuer les condensats Relever l'appareil d'au moins 10 cm avec les plots anti-vibratiles et installer les deux conduits d'évacuation de condensats sur les ouvertures situées sous la base de l'appareil.

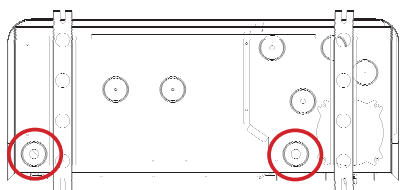

Consulter le manuel en ligne pour plus de détails sur les précautions d'installation et les connexions hydrauliques.



- Couper l'alimentation électrique avant toute intervention à l'intérieur de l'appareil (risque d'électrocution). Le retrait de l'alimentation électrique doit être fait de sorte que vous puissiez toujours vérifier, à partir de n'importe quel point auquel vous avez accès, que l'alimentation électrique reste retirée. Si cela n'est pas possible, vous devez prévoir une déconnexion avec un système de verrouillage.
- Seul un technicien qualifié et expérimenté est autorisé à effectuer des travaux de câblage dans l'appareil ou à remplacer le cordon d'alimentation.
- S'assurer que les vis des bornes sont entièrement serrées (risque d'incendie). Des vis de borne mal serrées annuleront la garantie.
- Ne pas débrancher l'alimentation électrique lorsque l'appareil est en marche. Si l'alimentation électrique est interrompue, attendre une minute avant de rétablir le courant.

Connecter l'unité à l'alimentation électrique et aux options

Ouvrir et retirer le panneau supérieur à l'aide d'un tournevis (4 vis) pour accéder au bornier électrique. Insérer le câble d'alimentation **A** dans un des presse-étoupes **B** à l'arrière de l'appareil. Dans l'appareil, fixer le câble d'alimentation en l'insérant à travers l'attache-câble **C**.

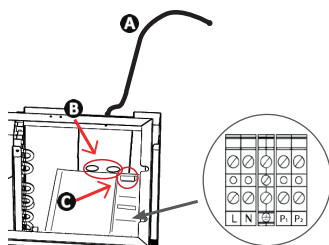

Connecter le câble d'alimentation au bornier à l'intérieur de l'appareil comme suit.

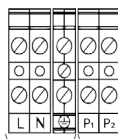

Connexion à l'alimentation électrique

Connexion des options (pompe de filtration, relais d'alimentation électrique).

L: Tension

N: Neutre

⏏: Terre

Bornier pour alimentation monophasée

Connexion de la priorité chauffage

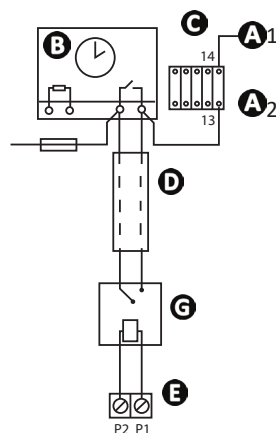

A1 - A2 : Alimentation pour la bobine contacteur de puissance de la pompe de filtration

B : Horloge de filtration

C : Contacteur (bipolaire) pour la pompe de filtration

D : Câble séparé pour la fonction « priorité chauffage » (non fourni)

E : Bornier de la pompe de chaleur

F : Fusible

G : Relais à contact sec/230 V (non fourni)

Câblage et protection des câbles

Modèle	Alimentation électrique	Intensité max	Diamètre du câble*	Protection magnétique thermique (courbe D)
Eco Elyo-07	220 - 240 V 1 phase 50-60 Hz	8	RO2V 3x2,5 mm ²	16 A
Eco Elyo-09		9		16 A
Eco Elyo-13		13		16 A
Eco Elyo-15		16	RO2V 3x4 mm ²	20 A
Eco Elyo-20		19		20 A

* Section transversale de câble adaptée pour des câbles de 20 mètres max. Pour des longueurs supérieures, consulter un électricien.



Icônes



Icon	Name	Icon	Name
	Dégivrage		Menu paramétrage
	Réglage température		Unité de température
	Consigne et température d'entrée d'eau		Horloge
	Vitesse compresseur		Réglage timer/horloge
	Vitesse ventilateur		Vérouillage clevier
	Température de l'eau d'entrée		Programmation On/Off

Icon	Name	Description
	Mode rafraîchissement (Smart mode) Inverter	Adaptation automatique de la vitesse du compresseur de la vitesse minimale à la vitesse maximale, mode rafraîchissement uniquement
	Mode chauffage (Smart mode) Inverter	Adaptation automatique de la vitesse du compresseur de la vitesse minimale à la vitesse maximale, mode chaud uniquement
	Mode automatique(Smart mode) Inverter	Adaptation automatique de la vitesse du compresseur de la vitesse minimale à la vitesse maximale, mode chauffage et rafraîchissement
	Mode chauffage boost	Mode Boost à la vitesse maximale du compresseur
	Mode rafraîchissement boost	Mode Boost à la vitesse maximale du compresseur
	Mode chauffage Eco Silence	Mode Eco Silence à la vitesse minimale du compresseur, chauffage uniquement
	Mode rafraîchissement Eco Silence	Mode Eco Silence à la vitesse minimale du compresseur, rafraîchissement uniquement

4 Fonctions pour l'utilisateur



2 Utilisation

Verrouiller/ déverrouiller le clavier



5 secondes

Sélectionner les modes de fonctionnement

La pompe à chaleur dispose de 3 modes de fonctionnement :

Silencieux - Idéal pour maintenir la température ou la nuit pendant la saison estivale

- La pompe à chaleur fonctionne à faible puissance
- Le compresseur fonctionne sur des plages à basse vitesse pour minimiser la consommation d'énergie
- Le plus faible bruit et le COP le plus élevé

Smart - Réglage automatique de la puissance pour maximiser le confort et l'efficacité

- Le compresseur fonctionne intelligemment des plages de vitesse faible à élevée
- Réduction du bruit et de la consommation d'énergie

Powerful - Idéal pour débiter la saison ou pour opérer par temps froid

- La pompe à chaleur fonctionne à haute puissance
- Le compresseur fonctionne sur des plages à grande vitesse pour chauffer la piscine plus rapidement
- Puissance de chauffage maximale



Appuyer pour
changer le mode de
fonctionnement.

Régler le point de consigne de température



Appuyer pour modifier la
valeur



Appuyer pour confirmer

Régler l'horloge



Appuyer 5 sec



Appuyer - l'heure clignote



Utiliser les boutons flèche
pour régler les heures
Répéter l'opération pour les
minutes.



Appuyer pour valider et
revenir à l'écran principal.

Programmer le timer



Appuyer pour accéder aux
fonctions du Timer 1.
Timer 1 clignote.



Appuyer pour accéder au
Timer 1 ON heures.



Utiliser les boutons flèche
pour régler l'heure de
démarrage.



Appuyer à nouveau pour
régler les minutes. Utiliser
les boutons fléchés pour
modifier.



Appuyer à nouveau pour
régler Timer 1 OFF heures
et minutes comme fait
précédemment



Appuyer pour valider la
programmation du Timer 1
ON/OFF.



Utiliser les boutons flèche
pour programmer Timer 2
ON/OFF.



Consulter le manuel en ligne pour plus de détails sur les modes de fonctionnement et les timers.

5 Fonctionnement



- 1 Installation
- 2 Utilisation

Ouvrir le circuit hydraulique

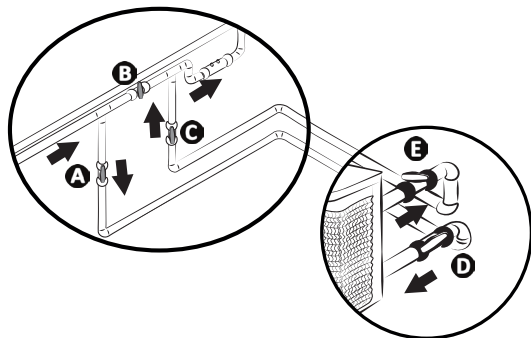

ATTENTION : Un réglage incorrect du bypass peut entraîner un dysfonctionnement de la pompe à chaleur.

- Fermer progressivement la vanne B.
- Ouvrir complètement les vannes A, C et D. Ouvrir la vanne E à moitié (l'air accumulé dans le condenseur et le circuit de filtration sera purgé). Si les vannes D et E ne sont pas présentes, ouvrir la vanne A entièrement et fermer la vanne C à moitié.
- Brancher l'alimentation électrique sur la pompe à chaleur.
- Appuyer sur  pour activer la pompe à chaleur : Régler l'horloge et sélectionner un mode de fonctionnement.
- Régler la température souhaitée.

Se connecter à l'application Fluidra Pool

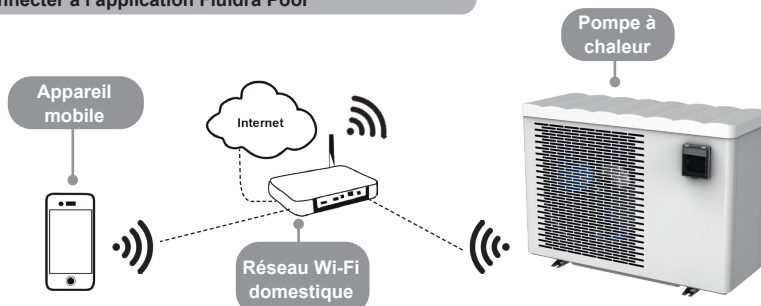

La pompe à chaleur peut être contrôlée à distance depuis un smartphone ou une tablette, via l'application Fluidra Pool disponible pour les systèmes iOS et Android. Avant de se connecter à l'application Fluidra Pool, veiller à :

- Utiliser un smartphone ou une tablette compatible Wi-Fi.
- Utiliser un réseau Wi-Fi avec un signal raisonnablement fort lors de la connexion à la pompe à chaleur : le signal Wi-Fi doit être détectable à l'endroit où l'appareil est utilisé. Si ce n'est pas le cas, une solution technique doit être fournie pour amplifier le signal existant.
- Rester à proximité de l'appareil et préparer le mot de passe du réseau Wi-Fi domestique.

Télécharger l'application Fluidra Pool (code QR à l'arrière de l'appareil)

 + 
Appuyer et maintenir
5 secondes

« SET » clignote

Ouvrir l'application et suivre les étapes décrites dans l'app pour ajouter la pompe à chaleur.



Hivernage

 Appuyer et maintenir 2s pour éteindre l'appareil	Débrancher l'alimentation électrique pour 3 minutes minimum	Ouvrir la vanne B. Fermer les vannes A et C et ouvrir les vannes D et E (le cas échéant)	Vidanger l'eau du condenseur pour éviter tout risque de gel	Mettre la housse d'hivernage
---	---	--	---	------------------------------

- En cas d'hivernage complet de la piscine (arrêt complet du système de filtration, purge du circuit de filtration ou vidange de la piscine) : remonter les deux connecteurs avec un tour pour éviter toute pénétration de corps étrangers dans le condenseur.
- En cas d'hivernage de la pompe à chaleur seule (arrêt du chauffage seul, la filtration continue de fonctionner) : ne pas serrer les connecteurs mais ajouter 2 bouchons (fournis) sur les entrées et sorties d'eau du condenseur.
- Mettre la housse d'hivernage (fournie) sur la pompe à chaleur en faisant passer les connexions hydrauliques par l'ouverture prévue à cet effet. Il n'est pas nécessaire de déconnecter les connexions hydrauliques et électriques.



- L'hivernage est essentiel pour éviter toute rupture du condenseur à cause du gel (le gel sans hivernage n'est pas couvert par la garantie).
- Pour éviter d'endommager l'appareil avec la condensation, ne pas le couvrir entièrement et utiliser la housse d'hivernage fourni.



Maintenance

- S'assurer que la grille de ventilation n'est pas obstruée par des corps étrangers.
- Nettoyer l'évaporateur à l'aide d'une brosse douce et d'un jet d'eau fraîche (débrancher le câble d'alimentation).
- Nettoyer le conduit d'évacuation des condensats pour éliminer les impuretés qui pourraient l'obstruer.
- S'assurer que la grille de ventilation du boîtier de commutation est propre.
- Ne pas utiliser de jet à haute pression. Ne pas pulvériser d'eau de pluie, d'eau salée ou d'eau chargée de minerais.
- Nettoyer l'extérieur de l'appareil ; ne pas utiliser de produits à base de solvants. Vous pouvez utiliser un kit de nettoyage spécifique comme accessoire : le PAC NET.



- Ne pas débrancher l'alimentation électrique lorsque l'appareil est en marche. Si l'alimentation électrique est interrompue, attendre une minute avant de rétablir le courant vers l'appareil.
- Avant toute opération de maintenance, de dépannage ou de réparation, il est recommandé de désactiver la connexion Wi-Fi du modem pour éviter tout risque de contrôle à distance de l'appareil.
- Il est recommandé de réaliser un entretien général de l'appareil au moins une fois par an afin de garantir son bon fonctionnement, de maintenir les niveaux de performance et éventuellement d'éviter certaines défaillances. Ces opérations sont effectuées aux frais de l'utilisateur par un technicien.







Consulter le manuel en ligne pour plus de détails sur les consignes de sécurité relatives au réfrigérant R32 et sur les tâches de maintenance qui doivent être effectuées par un technicien qualifié.



- Avant de contacter le revendeur, effectuer ces quelques contrôles simples en cas de problème. Si le problème n'est pas résolu, contacter votre revendeur.
-  : Les actions doivent être effectuées par un technicien qualifié uniquement.

Comportement de l'appareil

L'appareil ne commence pas à chauffer immédiatement	<ul style="list-style-type: none"> • Lorsque le débit d'eau est nul ou insuffisant, l'appareil s'arrête : vérifier que l'eau circule correctement dans l'appareil et que les connexions hydrauliques sont correctes. • L'appareil s'arrête lorsque la température extérieure descend en dessous de -5 °C.
L'appareil rejette de l'eau	<ul style="list-style-type: none"> • Pour vérifier que l'eau ne provient pas d'une fuite dans le circuit de la piscine sur l'appareil, l'éteindre et faire fonctionner la pompe de filtration pour faire circuler l'eau dans l'appareil. Si l'eau continue à s'écouler par les conduits d'évacuation des condensats, il y a une fuite d'eau dans l'appareil : contacter votre revendeur.
L'évaporateur est gelé	<ul style="list-style-type: none"> • L'appareil va bientôt passer au cycle de dégivrage pour faire fondre la glace. • Si l'appareil ne parvient pas à dégivrer son évaporateur, il s'arrête de lui-même ; cela signifie que la température extérieure est trop basse (inférieure à -5°C).
L'appareil est « fumant »	<ul style="list-style-type: none"> • Si l'appareil n'est pas dans son cycle de dégivrage, ce n'est pas normal. Éteindre et débrancher immédiatement l'appareil et contacter votre revendeur.
L'appareil ne fonctionne pas	<ul style="list-style-type: none"> •  S'il n'y a pas d'affichage, vérifier la tension d'alimentation et le fusible F1. • Lorsque le débit d'eau est nul ou insuffisant, l'appareil s'arrête : vérifier que l'eau circule correctement dans l'appareil.
Le ventilateur fonctionne mais le compresseur s'arrête de temps en temps sans message d'erreur	<ul style="list-style-type: none"> • Si la température extérieure est basse, l'appareil effectue des cycles de dégivrage. • L'appareil ne parvient pas à capter suffisamment de calories car son évaporateur est encrassé. Le nettoyer pour rétablir ses performances.
L'appareil fonctionne mais la température de l'eau n'augmente pas	<ul style="list-style-type: none"> • Le mode de fonctionnement n'est pas assez puissant. Passer en mode « BOOST » et régler la filtration sur 24/24 manuellement pour que la température augmente. • Vérifier que la vanne de remplissage automatique n'est pas bloquée en position ouverte ; ceci continue à alimenter la piscine en eau froide et empêche la température d'augmenter. • Il y a trop de pertes de chaleur car l'air est frais. Installer une couverture isolée thermiquement sur la piscine. • L'appareil ne parvient pas à capter suffisamment de calories car son évaporateur est encrassé. Le nettoyer pour rétablir ses performances. •  Vérifier que l'appareil est de la bonne taille pour cette piscine et son environnement.
L'appareil déclenche le disjoncteur	<ul style="list-style-type: none"> •  Vérifier que le disjoncteur est correctement dimensionné et que la section de câble utilisée est correcte. •  La tension d'alimentation est trop faible ; contacter votre fournisseur d'électricité.



Consulter le manuel en ligne pour plus de détails sur l'affichage des codes d'erreur, sur le comportement des LED sur la carte de circuit imprimé et sur les schémas de câblage.



Performances : air à 26 °C / eau à 26 °C / humidité à 80 %

		Eco Elyo-07	Eco Elyo-09	Eco Elyo-13	Eco Elyo-15	Eco Elyo-20
Puissance restituée (vitesse max-min)	kW	7 - 2	9.5 - 2.3	13 - 2.4	15 - 2.5	20 - 2.8
Puissance consommée (vitesse max-min)	kW	1.1 - 0.15	1.4 - 0.2	2 - 0.1	2.5 - 0.15	3.3 - 0.2
COP moyen (vitesse max-min)		6.5 - 13.4	6.7 - 13.5	6.5 - 16.4	6 - 16.3	6.2 - 16.5

Spécifications techniques

Température de fonctionnement	Air	de -5 à 43 °C
	Eau	En mode « chauffage » : 15 à 40 °C En mode « refroidissement » : 8 à 28 °C
Pression de fonctionnement	Réfrigérant	de 0,5 à 42 bar (de 0,05 à 4,2 MPa)
	Eau	de 0 à 2 bar (de 0 à 0,2 MPa)
Alimentation électrique		220 - 240 V / 1 phase / 50-60 Hz
Variation de tension admissible		± 6 % (pendant le fonctionnement)
Connexions hydrauliques		2 x raccords PVC, 1/2 unions Ø 50
Type de fluide de refroidissement		R32
Indice de protection		IPX4
Bandes de fréquence	GHz	2,400 - 2,497
Puissance d'émission de radiofréquences	dBm	+19,5
Lieu d'installation		extérieur

Spécifications techniques

		Eco Elyo-07	Eco Elyo-09	Eco Elyo-13	Eco Elyo-15	Eco Elyo-20
Intensité absorbée nominale	A	4.9	6.3	8	10.2	13.6
Intensité absorbée maximale	A	8	9	13	16	19
Section minimale du câble*	mm ²	3 x 2,5			3 x 4	
Puissance acoustique (max-min)	dB(A)	59-47	64-51		67-55	70-57
Pression acoustique à 10 m (max-min)	dB(A)	28-16	33-20		36-24	39-26
Débit d'eau recommandé	m ³ /h	3	4	5	6	7
Charge de fluide de frigorigène	kg	0.3	0.45	0.6	0.7	1.0
	Équiv. Tonne de CO ₂	0.20	0.30	0.41	0.47	0.68
Poids approximatif	kg	38.5	41.5	46	52.5	66

* Valeurs données à titre indicatif pour une longueur maximale de 20 mètres (base de calcul : NFC15-100), doivent être vérifiées et adaptés aux conditions de l'installation et aux normes du pays d'installation.

Dimensions

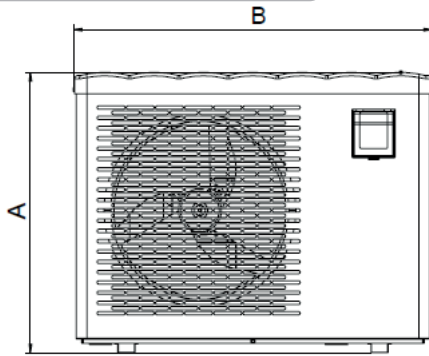

Avant

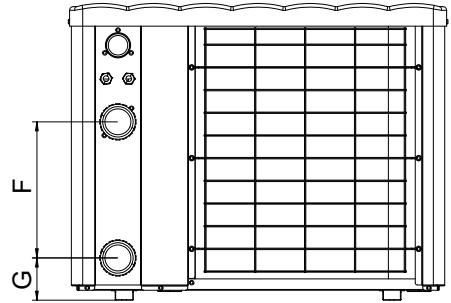

Arrière

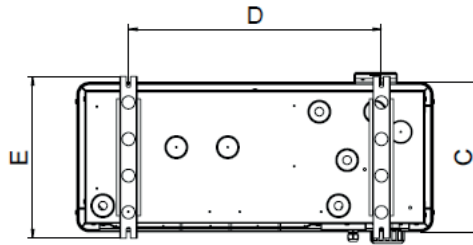

Dessus

	A	B	C	D	E	F	G
Eco Elyo-07	654	831	348	590	383	300	93
Eco Elyo-09						260	103
Eco Elyo-13		914		593		330	93
Eco Elyo-15		754		1111		368	790



ADVERTENCIAS



Este manual solo contiene información básica sobre las medidas de seguridad que deben adoptarse durante la instalación, el mantenimiento y la puesta en marcha. El manual completo puede leerse y descargarse en formato PDF en el sitio web: www.astralpool.com. Todos los trabajos de montaje, instalación eléctrica y mantenimiento deben ser realizados por personal cualificado y autorizado que haya leído atentamente este manual. Nos reservamos el derecho de modificar total o parcialmente las características de nuestros productos o el contenido de este documento sin previo aviso.



ADVERTENCIAS GENERALES

- El aparato está destinado a ser utilizado en piscinas y spas para un fin específico; no debe utilizarse para fines distintos de aquellos para los que ha sido diseñado.
- El incumplimiento de las advertencias puede causar graves daños al equipo de la piscina o lesiones graves o mortales.
- Este aparato no debe ser utilizado por personas (incluidos niños) con una discapacidad física, sensorial o mental o que no dispongan de la experiencia y el conocimiento adecuados, salvo si se utiliza bajo la supervisión o las instrucciones de una persona responsable de su seguridad. Los niños deben estar vigilados en todo momento para asegurarse de que no jueguen con el aparato.
- Este aparato puede ser utilizado por niños mayores de 8 años o personas con una discapacidad física, sensorial o mental o que no dispongan de la experiencia y el conocimiento adecuados siempre que lo hagan bajo la supervisión de una persona responsable de su seguridad y que hayan comprendido las normas de uso del aparato y conozcan los riesgos asociados. Los niños no deben en ningún momento jugar con el aparato. La limpieza y el mantenimiento del usuario no deben ser realizados por niños sin vigilancia.
- La instalación del aparato debe ser realizada de acuerdo con las instrucciones del fabricante y cumpliendo las normas locales vigentes.
- Los productos Zodiac solo deben montarse e instalarse en piscinas que cumplan las normas IEC/HD 60364-7-702 y los requisitos nacionales aplicables. La carga del aparato debe respetar las especificaciones de la norma IEC / HD 60364-7-702 y las normativas nacionales aplicables para piscinas. Para más información, contacte con el distribuidor local.



ADVERTENCIAS SOBRE APARATOS ELÉCTRICOS

- La alimentación eléctrica del aparato debe estar protegida por un disyuntor diferencial dedicado de 30 mA que cumpla con las normas y reglamentos vigentes en el país donde esté instalado.
- El equipo no incluye interruptor eléctrico de desconexión. Añada un dispositivo de desconexión de la alimentación en el cableado de fijación de al menos categoría OVC III, de conformidad con la legislación nacional aplicable.
- Si el cable de alimentación está dañado, solo debe ser reemplazado por el fabricante, un representante autorizado o un taller de reparación.



ADVERTENCIAS RELACIONADAS CON LOS APARATOS QUE CONTIENEN REFRIGERANTE R32



- Este aparato contiene R32, un refrigerante de categoría A2L y potencialmente inflamable.
- No expulse el fluido R32 a la atmósfera. Se trata de un gas fluorado de efecto invernadero, cubierto por el protocolo de Kioto, con potencial de calentamiento global (GWP) = 675 (directiva europea UE 517/2014).
- Para cumplir con las normas y los reglamentos en materia ambiental y de instalación, en concreto el Decreto n.º 2015-1790 y/o el Reglamento UE 517/2014, debe comprobarse una prueba de fugas en el circuito de refrigeración al poner en marcha el aparato por primera vez o al menos una vez al año. Esta operación debe ser realizada por un especialista certificado en aparatos de refrigeración.
- Instale el aparato en el exterior. No instale el aparato en el interior ni en un lugar cerrado y sin ventilación natural.
- El aparato se debe almacenar en un lugar alejado de toda fuente constante de ignición (p. ej.: llamas abiertas, aparato de gas encendido o calefacción eléctrica encendida).
- Para más información, consulte las instrucciones de seguridad para aparatos que contienen gas R32 en la versión completa del manual, donde se explica el control de las zonas del emplazamiento, el procedimiento de trabajo, la zona general de trabajo, la comprobación de la presencia de refrigerante, la comprobación de la presencia de un extintor, la ausencia de una fuente de chispas, la ventilación de la zona, la comprobación de los equipos de refrigeración, la comprobación de los componentes eléctricos, la reparación de los componentes aislados, la reparación de los componentes intrínsecos, el cableado, la detección de refrigerante inflamable, la retirada y eliminación, los procedimientos de carga y el desmontaje.
- El refrigerante R32 puede soltar cierto olor.
- No emplear métodos de aceleración del proceso de deshielo o de limpieza no recomendados por el fabricante.
- No perforar ni incinerar el aparato.



INSTALACIÓN Y MANTENIMIENTO

- Solo una persona cualificada en los ámbitos técnicos concernidos (electricidad, hidráulico o refrigerante) estará habilitada para realizar tareas de mantenimiento o de reparación de este aparato
- El aparato no debe instalarse cerca de materiales combustibles o de la entrada de conductos de aire de un edificio adyacente.
- Durante la limpieza del aparato, hay que controlar la composición y el estado del fluido térmico, así como la ausencia de restos de líquido refrigerante.
- Durante el control anual de estanqueidad del aparato, según la normativa vigente, se debe comprobar que los presostatos de alta y baja presión están bien conectados al circuito frigorífico y que cortan el circuito eléctrico en caso de dispararse.
- Durante el mantenimiento, compruebe que no hay restos de corrosión ni de aceite alrededor de los componentes refrigerantes.
- Antes de iniciar cualquier trabajo en el circuito de refrigeración, apague el aparato y espere unos minutos antes de montar los sensores de temperatura y presión. Ciertos componentes, como el compresor y las tuberías, pueden alcanzar temperaturas superiores a 100°C y presiones elevadas, con riesgo de quemaduras graves.





ADVERTENCIAS



CARACTERÍSTICAS DE REFRIGERANTE

Control de la zona

- Antes de comenzar a trabajar en sistemas que contienen refrigerantes inflamables, es necesario realizar controles de seguridad para reducir el riesgo de ignición.

Protocolo de trabajo

- El trabajo se debe realizar siguiendo protocolo controlado para reducir el riesgo de liberación de gases o vapores inflamables durante las obras.

Zona de trabajo general

- El personal de mantenimiento y el resto de personas que trabajan en la zona aledaña deberán ser informados del trabajo realizado. Se debe evitar trabajar en espacios confinados.

Verificación de la presencia de refrigerante

- La zona debe comprobarse con un detector de refrigerante adecuado antes y durante el trabajo, para garantizar que se advierte al técnico de la existencia de atmósferas potencialmente tóxicas o inflamables. Asegúrese de que el equipo de detección de fugas utilizado se adapte al uso de todos los refrigerantes aplicables, es decir, que no pueda provocar chispas, esté bien aislado o sea totalmente seguro.

Control de la presencia de un extintor

- Para toda intervención en el equipo de refrigeración o en cualquier componente que requiera calor, habrá que tener siempre a mano un equipo de extinción de incendios apropiado. Cerca de la zona de carga debe haber un extintor de polvo o CO2.

Ausencia de fuente de ignición

- Está prohibido que cualquier persona que realice trabajos en un sistema de refrigeración que impliquen la exposición de tuberías utilice fuentes de ignición de forma que pueda producirse un riesgo de incendio o explosión. Todas las fuentes de ignición, incluido un cigarrillo, deben mantenerse a una distancia segura de la zona de instalación, reparación, extracción o eliminación cuando el refrigerante pueda llegar a ser liberado en el área aledaña. Antes de iniciar cualquier intervención, hay que examinar el área circundante al equipo para asegurarse de que no haya peligro de incendios o chispas. Se deben colocar carteles de «Prohibido fumar».

Ventilación de la zona

- Antes de acceder a cualquier tarea de mantenimiento, asegúrese de que la zona esté abierta y bien ventilada. Debe mantenerse una ventilación adecuada durante el mantenimiento de la unidad para permitir la dispersión segura de cualquier refrigerante que pueda liberarse inadvertidamente a la atmósfera.

INFORMACIÓN PARA PRODUCTOS CON CONECTIVIDAD (de acuerdo con la directiva RED)

Declaración de conformidad

Astralpool declara por la presente que los equipos de radio de la gama Eco Elyo cumplen con la Directiva 2014/53/UE. El texto completo de la declaración de conformidad europea está disponible en: <https://www.astralpool.com/>.

1 Instalación del aparato



1 Instalación



- Hay que instalar el aparato en el exterior, a una distancia de al menos 2 metros del borde de la piscina.

Coloque el aparato sobre los soportes antivibratorios (suministrados con el aparato) sobre una superficie estable, sólida y nivelada

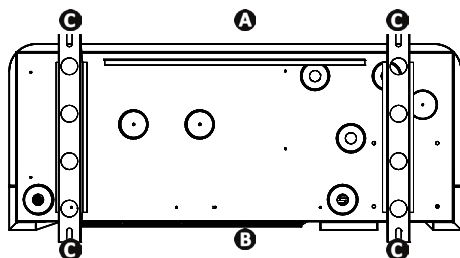

- A**: delante
- B**: detrás
- C**: soportes antivibratorios

Vista de la base del aparato desde abajo para instalar los soportes antivibración

Seleccionar la ubicación

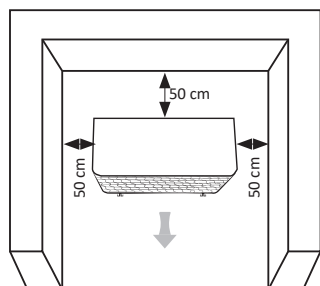

Distancia mínima

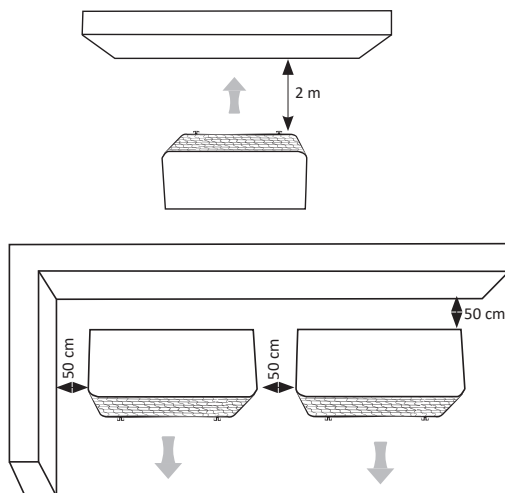

Drenaje del condensado: Eleve el aparato al menos 10 cm utilizando las almohadillas antivibración y coloque los dos tubos de desagüe de la condensación en las aberturas situadas debajo de la base del aparato.

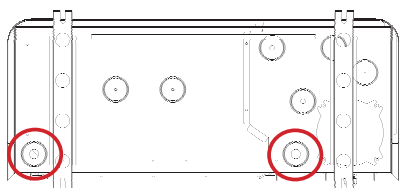

Consulte el manual en línea para obtener información detallada sobre las precauciones de instalación y las conexiones hidráulicas.



- Desconecte la alimentación eléctrica antes de realizar cualquier trabajo en el interior del aparato (riesgo de descarga eléctrica). La fuente de alimentación debe retirarse de forma que siempre pueda comprobar, desde cualquier punto al que tenga acceso, que la fuente de alimentación permanece retirada. Si esto no es posible, debe prever una desconexión con un sistema de bloqueo.
- Solo un técnico cualificado y con experiencia está habilitado para efectuar un cableado en el aparato o sustituir el cable de alimentación.
- Asegúrese de que los tornillos de los terminales estén bien apretados (riesgo de incendio). Los tornillos de los terminales sueltos anularán la garantía.
- No desconecte la fuente de alimentación con el aparato en marcha. Si se interrumpe la fuente de alimentación, espere un minuto antes de restablecer la corriente.

Conecte la unidad a la fuente de alimentación y los accesorios

Abra y retire el panel superior con un destornillador (4 tornillos) para acceder al bloque de terminales eléctricos. Inserte el cable de alimentación **A** en uno de los prensaestopos situados **B** en la parte posterior del aparato. Fije el cable de alimentación en el aparato introduciéndolo a través de la abrazadera del cable **C**.

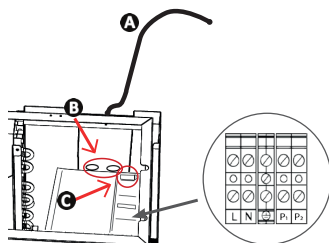

Conecte el cable de alimentación al terminal dentro del aparato como se indica a continuación:

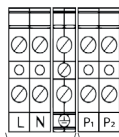

Conexión a la fuente de alimentación

Conexión de opciones (bomba de filtración, relé de alimentación).

L: Tensión

N: Neutro

⊕ Tierra

Terminal para alimentación monofásica

Conexión de la prioridad calefacción

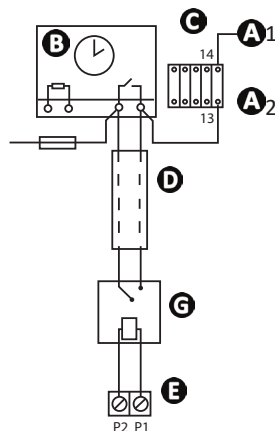

A1- A2: Alimentación de la bobina del contactor de potencia de la bomba de filtración

B: reloj de filtración

C: Contactor (tripolar o bipolar) para la bomba del filtro

D: Cable independiente para función «prioridad calefacción» (no suministrado)

E: Bloque de terminales de la bomba de calefacción

F: fusible

G: Relé de contacto seco/230 V (no suministrado)

Protección de cables

Modelo	Alimentación eléctrica	Máxima intensidad	Diámetro de cable*	Protección termomagnética (curva D)
Eco Elyo-07	220 - 240 V 1ª fase 50 - 60 Hz	8	RO2V 3x2,5 mm ²	16 A
Eco Elyo-09		9		16 A
Eco Elyo-13		13		16 A
Eco Elyo-15		16	RO2V 3x4 mm ²	20 A
Eco Elyo-20		19		20 A

* Sección de cable adecuada para cables de hasta 20 metros de longitud. Para cables más largos, consulte a un electricista..



Iconos

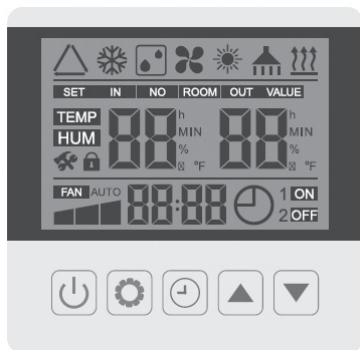

Icono	Nombre	Icono	Nombre
	Desengrasante		Menú de parámetros
	Ajuste de temperatura		Unidad de temperatura
	Temperatura de entrada de agua		Reloj
	Velocidad del compresor		Ajuste del timer
	Velocidad del ventilador		Bloqueo del teclado
	Temperatura del agua en entrada		Programación ON/OFF

Icono	Nombre	Descripción
	Modo enfriamiento (modo smart) Inversor	Adaptación automática de la velocidad mínima del compresor a la máxima, únicamente modo refrigeración
	Modo calefacción (modo smart) Inversor	Adaptación automática de la velocidad mínima del compresor a la máxima, únicamente modo calor
	Modo automático (modo smart) Inverter	Adaptación automática de la velocidad mínima del compresor a la máxima, únicamente modo calefacción y refrigeración
	Modo calefacción boost	Modo Boost a la velocidad máxima del compresor
	Modo refrigeración boost	Modo Boost a la velocidad máxima del compresor
	Modo calefacción EcoSilence	Modo EcoSilence a velocidad mínima de compresor, únicamente calefacción
	Modo refrigeración EcoSilence	Modo EcoSilence a velocidad mínima de compresor, únicamente refrigeración



Bloquear/ desbloquear el teclado



5 segundos

Seleccionar modos de funcionamiento

Esta bomba de calor dispone de 3 modos de funcionamiento:

Silencioso- Ideal para mantener la temperatura toda la noche durante la temporada de verano

- La bomba de calor funciona con una potencia débil.
- El compresor funciona en intervalos a baja velocidad para minimizar el consumo de energía.
- El ruido más débil y el COP más elevado.

Smart - Ajuste automático de la potencia para maximizar el confort y la eficiencia

- El compresor funciona de manera inteligente en intervalos de velocidad baja a alta.
- Reducción de ruido y de consumo de energía.

Powerful - Ideal para el inicio de la temporada o para funcionar en climas fríos

- La bomba de calor funciona con una potencia falta punto final
- El compresor funciona en intervalos a alta velocidad para calentar la piscina más rápido.
- Potencia de calefacción máxima.



Pulse para cambiar el modo de funcionamiento.

Ajustar el punto de consigna de temperatura



Pulse para cambiar el valor



Pulse para confirmar

Ajustar el reloj



Pulse 5 segundos



Pulse - la hora parpadea



Utilice los botones de flechas para ajustar las horas. Repita la operación para los minutos.



Pulse para validar y volver a la pantalla principal.

Programar el timer



Pulse para acceder a las funciones del Timer 1. El timer 1 parpadea.



Pulse para acceder a la hora de encendido (ON) del Timer 1.



Utilice los botones de flechas para ajustar la hora de puesta en marcha.



Pulse de nuevo para ajustar los minutos. Utilice los botones de flechas para modificarlos.



Pulse de nuevo para ajustar la hora y los minutos de apagado (OFF) del Timer 1 como ha hecho antes.



Pulse para confirmar la programación ON/OFF del Timer 1.



Utilice los botones de flechas para programar el ON/OFF del Timer 2.



Consulte el manual en línea para obtener información detallada sobre los modos de funcionamiento y los temporizadores.

5 Funcionamiento



- 1 Instalación
- 2 Utilización

Abrir el circuito hidráulico

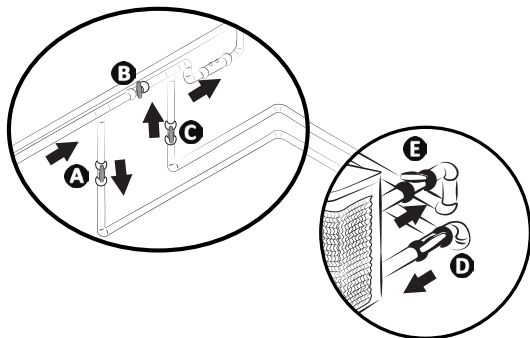

ATENCIÓN: Un mal ajuste del by-pass puede provocar un fallo de funcionamiento de la bomba de calor.

- Cierre la válvula B gradualmente.
- Abra totalmente las válvulas A, C y D. Abra la válvula E a la mitad (se vacía el aire acumulado en el condensador y el circuito de filtración). Si no están instaladas las válvulas D ni E, abra totalmente la válvula A y cierre a mitad la válvula C.
- Cortar la alimentación de la bomba de calor.
- Pulse  para encender la bomba de calor: Ajuste del reloj y selección del modo de funcionamiento.
- Ajustar la temperatura deseada.



Conectarse a la aplicación Fluidra Pool:

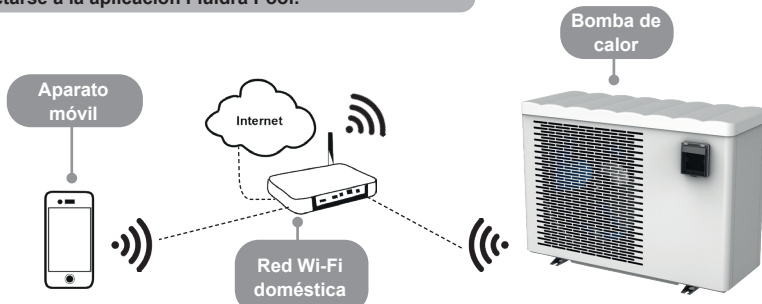

La bomba de calor se puede controlar de forma remota, desde un smartphone o una tableta, mediante la aplicación Fluidra Pool disponible en los sistemas iOS y Android. Antes de conectarse a Fluidra Pool, tenga en cuenta lo siguiente:

- Utilice un smartphone o una tableta con Wi-Fi.
- Utilice una red Wi-Fi con una señal lo bastante fuerte como para conectarse con la bomba de calor: la señal Wi-Fi se debe captar en el lugar donde se utiliza el aparato. Si no es así, hay que aportar una solución técnica para amplificar la señal existente.
- Manténgase cerca del aparato y tenga disponible la contraseña de la red Wi-Fi doméstica.

Descargue la aplicación Fluidra Pool (código QR en la parte trasera del aparato).



Pulse y mantenga
5 segundos

Pulse «SET»

Abra la aplicación y siga los pasos descritos en la misma para añadir la bomba de calor.



Invernaje

 Pulse y mantenga 2s para apagar el aparato	Desconecte de la fuente de alimentación durante 3 minutos mínimo	Abra la válvula B. Cierre las válvulas A y C y abra las válvulas D y E (si están instaladas)	Vacíe el agua del condensador para evitar riesgo de congelación	Ponga la funda de invernaje
---	--	--	---	-----------------------------

- En el caso de invernaje completo de la piscina (parada total del sistema de filtración, purga del circuito de filtración, incluso vaciado de la piscina): apriete una vuelta las dos conexiones para evitar que entre cualquier cuerpo extraño en el condensador.
- En el caso de poner en invernaje únicamente la bomba de calor (se para la calefacción, pero la filtración sigue funcionando): no apriete de nuevo las conexiones; ponga 2 tapones (suministrados) en las entradas y salidas de agua del condensador.
- Ponga la funda de invernaje (incluida) en la bomba de calor pasando las conexiones hidráulicas por la abertura prevista para ello. No es necesario desconectar las conexiones hidráulicas y eléctricas.



- El invernaje será necesario para evitar que el condensador se averíe debido a las heladas (las heladas sin invernaje no están cubiertas por la garantía).
- Para evitar deteriorar el aparato con la condensación, no lo cubra totalmente y utilice la funda de invernaje incluida.



Mantenimiento

<ul style="list-style-type: none"> • Compruebe que la rejilla de ventilación no esté bloqueada por objetos extraños. • Limpie el evaporador con un cepillo suave y un chorro de agua fresca (desconecte el cable de alimentación). • Limpie el tubo de evacuación de condensados para eliminar las impurezas que pudieran obstruirlo. • Asegúrese de que la rejilla de ventilación de la caja de interruptores esté limpia. • No utilice un chorro de agua de alta presión. No pulverice agua de lluvia, salada o que contenga minerales. • Limpie el exterior del aparato sin utilizar productos con disolventes. Puede utilizar un kit de limpieza especial como accesorio: PAC NET.
--



- No desconecte la fuente de alimentación con el aparato en marcha. Si se interrumpe la fuente de alimentación, espere un minuto antes de restablecer la corriente.
- Antes de cualquier operación de mantenimiento, resolución de averías o reparación, se recomienda desactivar la conexión Wi-Fi del router para evitar cualquier riesgo de control remoto del aparato.
- Es aconsejable realizar un mantenimiento general del aparato al menos una vez al año para garantizar su correcto funcionamiento, mantener sus prestaciones y, eventualmente, prevenir determinadas averías. Estas operaciones serán realizadas por un técnico a cargo del usuario.







Consulte el manual en línea para obtener más detalles sobre las instrucciones de seguridad relacionadas con el refrigerante R32 y sobre las tareas de mantenimiento que debe realizar un técnico cualificado.



- Antes de ponerse en contacto con el distribuidor, realice algunas comprobaciones sencillas en caso de problema. Si el problema persiste, contacte con el distribuidor.

-  Estas acciones deben ser realizadas por un técnico cualificado.

Comportamiento del aparato

El aparato no se calienta inmediatamente.	<ul style="list-style-type: none"> • Cuando no hay caudal de agua o es insuficiente, el aparato se para: compruebe que el agua circula correctamente en el aparato y que se han realizado bien las conexiones hidráulicas. • El aparato se para cuando la temperatura exterior es inferior a -7 °C.
El aparato pierde agua	<ul style="list-style-type: none"> • Para comprobar que el agua no proceda de una fuga del circuito de piscina en el aparato, detenga este último y active la bomba de filtración para que el agua circule por el aparato. Si el agua sigue saliendo por la evacuación de los condensados es que hay una fuga de agua en el aparato: contacte con el distribuidor.
El evaporador está congelado	<ul style="list-style-type: none"> • El aparato va a iniciar el ciclo de deshielo para fundir el hielo. • Si el aparato no logra descongelar el evaporador, se parará por sí solo. Esto ocurrirá cuando la temperatura exterior sea demasiado baja (inferior a -7°C).
El aparato «echa humo»	<ul style="list-style-type: none"> • Si el aparato no está en su ciclo de descongelación, esto no es normal. Apague y desconecte inmediatamente el aparato y contacte con su distribuidor.
El aparato no funciona	<ul style="list-style-type: none"> •  Si no se ve nada, compruebe la tensión de alimentación y el fusible F1. • Cuando no hay caudal de agua o es insuficiente, el aparato se para: compruebe que el agua circula correctamente en el aparato.
El ventilador funciona, pero el compresor se detiene de vez en cuando sin mensaje de error	<ul style="list-style-type: none"> • Si la temperatura exterior es baja, el aparato realizará ciclos de deshielo. • El aparato no puede captar suficiente calor porque su evaporador está sucio. Límpiolo para restaurar su rendimiento.
El aparato funciona pero la temperatura del agua no sube	<ul style="list-style-type: none"> • El modo de funcionamiento no es lo suficientemente potente. Pase a modo «BOOST» y ajuste la filtración sobre 24/24 de forma manual para que la temperatura aumente. • Compruebe que la válvula de llenado automático no está bloqueada en posición abierta; de este modo, sigue suministrando agua fría a la piscina e impide que suba la temperatura. • Se pierde demasiado calor porque el aire está frío. Instale una cubierta con aislamiento térmico sobre la piscina. • El aparato no puede captar suficiente calor porque su evaporador está sucio. Límpiolo para restaurar su rendimiento. •  Compruebe que el aparato tiene las dimensiones adecuadas para la piscina y su entorno.
El aparato dispara el disyuntor	<ul style="list-style-type: none"> •  Compruebe que el tamaño del disyuntor sea adecuado y que la sección de cable utilizada sea correcta. •  La tensión de alimentación es demasiado débil; contacte con su proveedor de electricidad.



Consulte el manual en línea para obtener información detallada sobre la visualización de códigos de error y los diagramas de cableado.

8 Datos técnicos



5 Características

Rendimiento: aire a 26 °C / agua a 26 °C / humedad al 80 %

		Eco Elyo-07	Eco Elyo-09	Eco Elyo-13	Eco Elyo-15	Eco Elyo-20
Potencia restituída (velocidad máx./mín.)	kW	7 - 2	9,5 - 2,3	13 - 2,4	15 - 2,5	20 - 2,8
Potencia consumida (velocidad máx./mín.)	kW	1,1 - 0,15	1,4 - 0,2	2 - 0,1	2,5 - 0,15	3,3 - 0,2
Rendimiento medio (velocidad máx./mín.)		6,5 - 13,4	6,7 - 13,5	6,5 - 16,4	6 - 16,3	6,2 - 16,5

Especificidades técnicas

Temperatura de funcionamiento	Aire	de -5 a 43 °C
	Agua	En modo «calefacción»: 15 a 40 °C En modo «refrigeración»: 8 a 28 °C
Presión de funcionamiento	Refrigerante	de 0,5 a 42 bares (de 0,05 a 4,2 MPa)
	Agua	de 0 a 2 bares (de 0 a 0,2 MPa)
Alimentación eléctrica		220 - 240 V / 1ª fase / 50-60 Hz
Variación de tensión admitida		± 6 % (durante el funcionamiento)
Conexiones hidráulicas		2 x racores PVC, 1/2 uniones Ø 50
Tipo de refrigerante		R32
Índice de protección		IPX4
Bandas de frecuencia	GHz	2,400 - 2,497
Potencia de transmisión por radiofrecuencia	dBm	+19,5
Lugar de instalación		Exterior

Especificidades técnicas

		Eco Elyo-07	Eco Elyo-09	Eco Elyo-13	Eco Elyo-15	Eco Elyo-20
Potencia absorbida nominal	A	4,9	6,3	8	10,2	13,6
Potencia absorbida máxima	A	8	9	13	16	19
Sección de cable mínima*	mm ²	3 x 2,5			3 x 4	
Potencia acústica (máx./mín.)	dB(A)	59-47	64-51		67-55	70-57
Presión acústica a 10 m (máx./mín.)	dB(A)	28-16	33-20		36-24	39-26
Caudal de agua recomendado	m ³ /h	3	4	5	6	7
Carga de refrigerante	kg	0,3	0,45	0,6	0,7	1,0
	Equiv. Tonelada de CO ₂	0,20	0,30	0,41	0,47	0,68
Peso aprox.	kg	38,5	41,5	46	52,5	66

* Valores facilitados a título indicativo para una longitud máxima de 20 metros (base de cálculo: NFC15-100), se debe comprobar y adaptar según las condiciones de instalación y la normativa del país de instalación.

Dimensiones

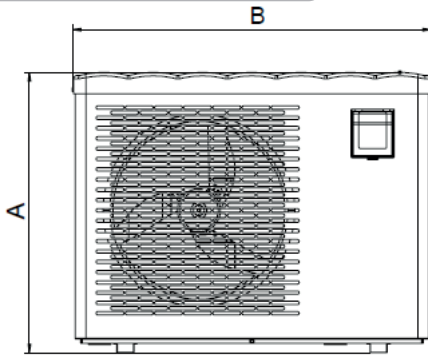

Delante

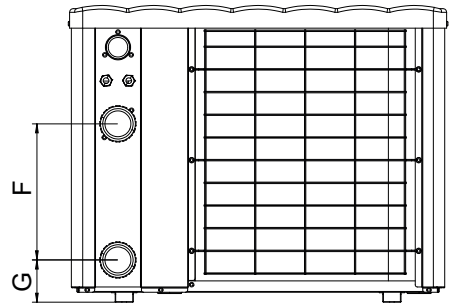

Atrás

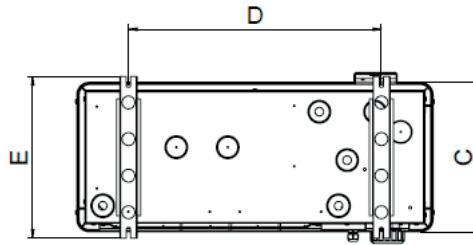

Vista superior

	A	B	C	D	E	F	G
Eco Elyo-07	654	831	348	590	383	300	93
Eco Elyo-09						260	103
Eco Elyo-13		914		593		330	93
Eco Elyo-15		754		1111		368	790



WARNHINWEISE



Diese Anleitung enthält nur grundlegende Informationen zu den Sicherheitsmaßnahmen, die bei der Installation, Wartung und Inbetriebnahme zu beachten sind. Die vollständige Anleitung kann auf der folgenden Website gelesen und als PDF-Datei heruntergeladen werden:

www.astralpool.com Alle Montage-, Elektroinstallations- und Wartungsarbeiten dürfen nur von qualifiziertem und autorisiertem Personal durchgeführt werden, das diese Anleitung sorgfältig gelesen hat. Wir behalten uns das Recht vor, die Eigenschaften unserer Produkte oder den Inhalt dieses Dokuments ohne vorherige Ankündigung ganz oder teilweise zu ändern.



ALLGEMEINE WARNHINWEISE

- Das Gerät ist für den bestimmungsgemäßen Gebrauch in Schwimmbädern und Whirlpools vorgesehen; es darf nicht für andere Zwecke als die, für die es bestimmt ist, verwendet werden.
- Die Nichtbeachtung der Warnhinweise kann zu schweren Schäden an der Schwimmbekkenausrüstung oder zu schweren oder tödlichen Verletzungen führen.
- Dieses Gerät ist nicht dafür bestimmt, von Personen (einschließlich Kindern) mit eingeschränkten physischen, sensorischen oder geistigen Fähigkeiten, mangelnder Erfahrung bzw. fehlendem Wissen benutzt zu werden, es sei denn, sie werden von einer für ihre Sicherheit verantwortlichen Person beaufsichtigt oder in die Benutzung des Geräts eingewiesen. Kinder müssen beaufsichtigt werden, um sicherzustellen, dass sie nicht mit dem Gerät spielen.
- Dieses Gerät kann von Kindern ab 8 Jahren und von Personen mit eingeschränkten physischen, sensorischen oder geistigen Fähigkeiten, mangelnder Erfahrung bzw. fehlendem Wissen benutzt werden, wenn sie beaufsichtigt oder in die sichere Benutzung des Geräts eingewiesen wurden und die damit verbundenen Gefahren verstehen. Kinder dürfen mit dem Gerät nicht spielen. Die Reinigung und Wartung durch den Benutzer darf nicht von unbeaufsichtigten Kindern durchgeführt werden.
- Das Gerät muss gemäß den Anweisungen des Herstellers und unter Einhaltung der lokalen und nationalen Vorschriften installiert werden.
- Unsere Produkte dürfen nur in Schwimmbekken zusammengebaut und installiert werden, die den Normen IEC/HD 60364-7-702 und den erforderlichen nationalen Vorschriften entsprechen. Die Installation muss der Norm CEI/HD 60364-7-702 und den erforderlichen nationalen Vorschriften für Schwimmbekken entsprechen. Wenden Sie sich an Ihren Fachhändler, um weitere Informationen zu erhalten.



WARNHINWEISE IN VERBINDUNG MIT ELEKTRISCHEN GERÄTEN

- Die Stromversorgung des Gerätes muss durch einen speziellen Fehlerstromschutzschalter von 30 mA geschützt werden, der den geltenden Normen und Vorschriften des Landes entspricht, in dem das Gerät installiert wird.
- Das Gerät verfügt nicht über einen elektrischen Schalter zur Abschaltung. Die Befestigungsverkabelung muss um eine Vorrichtung zur Trennung von der Stromversorgung ergänzt werden, die mindestens der Kategorie OVC III zugeordnet wird und den geltenden nationalen Gesetzen entspricht.
- Wenn das Netzkabel beschädigt ist, darf es nur durch den Hersteller, einen autorisierten Vertreter oder eine Reparaturwerkstatt ersetzt werden.



WARNHINWEISE ZU GERÄTEN, DIE KÄLTEMITTEL R32 ENTHALTEN



- Dieses Gerät enthält R32, ein Kältemittel der Kategorie A2L, das als potenziell entzündbar gilt.
- Lassen Sie das Fluid R32 nicht in Atmosphäre gelangen. Es handelt sich um ein fluoriertes Treibhausgas, das vom Kyoto-Protokoll gedeckt wird, mit einem Treibhauspotenzial (GWP) von 675 (EU-Verordnung Nr. 517/2014).
- Um die einschlägigen Umwelt- und Installationsnormen und -vorschriften, insbesondere den französischen Erlass Nr. 2015-1790 und/oder die EU-Verordnung 517/2014, einzuhalten, muss beim ersten Einschalten des Geräts und mindestens einmal jährlich eine Dichtheitsprüfung des Kühlsystems durchgeführt werden. Dieser Vorgang muss von einem zertifizierten Kühlgerätechmann durchgeführt werden.
- Das Gerät im Freien installieren. Das Gerät nicht im Innenbereich oder in einem umschlossenen, nicht belüfteten Bereich installieren.
- Das Gerät muss in einem Raum ohne Funkenquelle im Dauerbetrieb gelagert werden (z. B. offene Flammen, Gasgerät im Betrieb oder elektrische Heizung im Betrieb).
- Weitere Informationen finden Sie in den Sicherheitsanweisungen für Geräte mit dem Gas R32 in der vollständigen Version der Anleitung, in der die Kontrolle der Standortbereiche, der Arbeitsablauf, der allgemeine Arbeitsbereich, die Überprüfung auf Vorhandensein von Kältemittel, die Überprüfung auf Vorhandensein eines Feuerlöschers, die Abwesenheit von Funkenquellen erläutert werden, die Belüftung des Bereichs, die Überprüfung der Kühlgeräte, die Überprüfung der elektrischen Komponenten, die Reparatur an isolierten Komponenten, die Reparatur an intrinsischen Komponenten, die Verdrängung, die Erkennung von entflammbarem Kältemittel, die Entfernung und Entsorgung, die Ladeverfahren und die Demontage erläutert werden.
- Es ist zu beachten, dass das Kältemittel R32 möglicherweise keinen Geruch aufweist.
- Verwenden Sie keine anderen Mittel zur Beschleunigung des Abtauprozesses oder zur Reinigung als die vom Hersteller empfohlenen.
- Nicht durchbohren oder verbrennen.



INSTALLATION UND WARTUNG

- Nur ein qualifizierter Fachmann in den betreffenden technischen Bereichen (Elektrik, Hydraulik, Kältetechnik) ist befugt, Installations-, Wartungs- oder Reparaturarbeiten am Gerät auszuführen.
- Das Gerät darf nicht in der Nähe von brennbarem Material oder dem Luftleitungseinlass eines angrenzenden Gebäudes aufgestellt werden.
- Bei der Wartung des Geräts müssen die Zusammensetzung des Wärmeübertragungsmittels sowie das Fehlen jeder Spur von Kältemittel überprüft werden.
- Beim jährlichen Dichtheitstest des Gerätes muss gemäß den geltenden Rechtsvorschriften sichergestellt werden, dass die Hoch- und Niederdruckschalter richtig am Kühlsystem befestigt sind und beim Auslösen den Stromkreis abschalten.
- Während der Wartungsarbeiten muss man sich vergewissern, dass keine Spuren von Korrosion oder Öl im Umkreis der Kühlkomponenten vorhanden sind.
- Vor Beginn von Arbeiten am Kühlsystem das Gerät ausschalten und einige Minuten warten, bevor die Temperatur- und Druckfühler montiert werden. Einige Teile, wie z. B. der Kompressor und die Rohrleitungen, können Temperaturen von über 100 °C und hohe Drücke erreichen, was zu schweren Verbrennungen führen kann.





WARNHINWEISE



KÄLTEMITTELSPEZIFIKATIONEN

Kontrolle des Bereichs

- Vor Beginn der Arbeiten an Anlagen, die brennbare Kältemittel enthalten, sind Sicherheitsüberprüfungen erforderlich, um sicherzustellen, dass die Gefahr von Funkenbildung gering ist.

Arbeitsverfahren

- Die Arbeiten müssen nach einem kontrollierten Verfahren durchgeführt werden, um das Risiko zu minimieren, dass während der Durchführung der Arbeiten entflammbare Gase oder Dämpfe vorhanden sind.

Allgemeiner Arbeitsbereich

- Das Wartungspersonal und andere im Bereich tätige Personen müssen über die Art der durchzuführenden Arbeiten informiert werden. Das Arbeiten in engen Räumen muss vermieden werden.

Kontrolle des Vorhandenseins von Kältemittel

- Der Bereich muss vor und während der Arbeit mit einem geeigneten Kältemitteldetektor überwacht werden, um sicherzustellen, dass der Techniker vor potenziell giftigen oder entflammbaren Atmosphären gewarnt wird. Sicherstellen, dass der verwendete Leckdetektor für die Verwendung mit allen anwendbaren Kältemitteln geeignet ist, d. h. er erzeugt keine Funken, ist ordnungsgemäß versiegelt oder eigensicher.

Kontrolle des Vorhandenseins eines Feuerlöschers

- Sollen Arbeiten mit Hitze am Kühlgerät oder an den zugehörigen Teilen durchgeführt werden, müssen geeignete Feuerlöscher leicht erreichbar sein. In der Nähe des Ladebereichs muss ein Pulver- oder CO₂-Feuerlöscher vorhanden sein.

Keine Zündquelle

- Es ist allen Personen, die Arbeiten an einem Kühlsystem durchführen, bei denen eine Rohrleitung freigelegt wird, untersagt, Zündquellen in einer Weise zu verwenden, die zu einer Brand- oder Explosionsgefahr führen kann. Alle möglichen Zündquellen, einschließlich Zigaretten, müssen ausreichend von der Installations-, Reparatur-, Demontage- und Entsorgungsstelle ferngehalten werden, wenn Kältemittel möglicherweise in die Umgebung freigesetzt werden kann. Vor Beginn der Arbeiten ist der Bereich um das Gerät herum auf Entzündungs- und Brandgefahr zu untersuchen. Es müssen Schilder mit „Rauchverbot“ angebracht werden.

Belüftung des Bereichs

- Bevor das Gerät in irgendeiner Weise für Wartungsarbeiten betreten wird, ist sicherzustellen, dass der Bereich offen und gut belüftet ist. Während der Wartung des Geräts muss eine ausreichende Belüftung gewährleistet sein, um eine sichere Dispersion des möglicherweise unbeabsichtigt in die Atmosphäre freigesetzten Kältemittels zu ermöglichen.

INFORMATIONEN FÜR PRODUKTE MIT KONNEKTIVITÄT (gemäß der RED-Richtlinie)

Konformitätserklärung

Hiermit erklärt Astralpool, dass die Funkausrüstung der Produktreihe Eco Elyo der Richtlinie 2014/53/EU entspricht. Der vollständige Text der EU-Konformitätserklärung ist unter folgender Adresse abrufbar: <https://www.astralpool.com/>.

1

Installation des Geräts



1 Installation



- Das Gerät muss im Freien aufgestellt werden, mindestens 2 m vom Rand des Schwimmbeckens entfernt.

Das Gerät auf seine Antivibrationsfüße (im Lieferumfang des Gerätes enthalten) auf eine stabile, solide und ebene Fläche stellen.

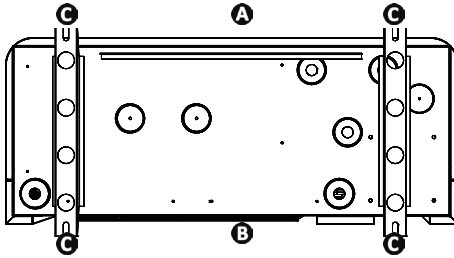

- A**: Vorne
- B**: Hinten
- C**: Antivibrationsfüße

Ansicht der Unterseite des Geräts zum Installieren der Antivibrationsfüße

Den Anbringungsort wählen

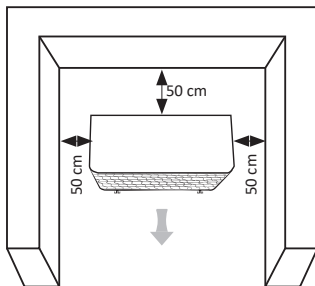

Mindestabstände

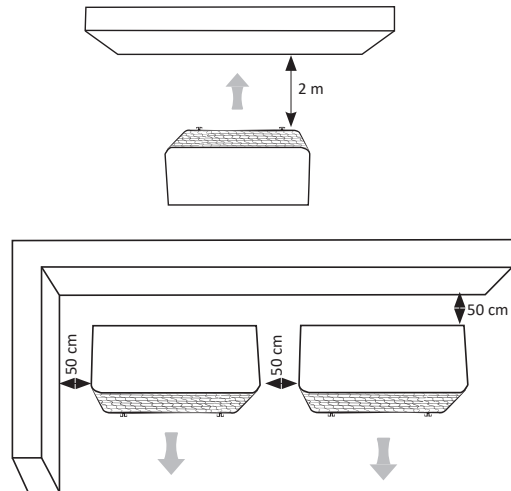

Kondensat ableiten: Das Gerät mit den Antivibrationsfüßen um mindestens 10 cm anheben und die beiden Kondensatableitungen an den Öffnungen unter dem Boden des Geräts anbringen.

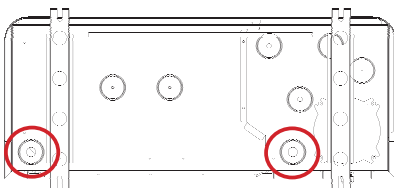

Im Online-Handbuch sind weitere Einzelheiten zu den Vorsichtsmaßnahmen bei der Installation und den hydraulischen Anschlüssen zu finden.



- Vor jedem Eingriff im Inneren des Geräts die Stromversorgung unterbrechen (Gefahr eines Stromschlags). Das Entfernen der Stromversorgung sollte so erfolgen, dass Sie von jedem Punkt aus, zu dem Sie Zugang haben, immer überprüfen können, ob die Stromversorgung weiterhin getrennt ist. Wenn dies nicht möglich ist, müssen Sie eine Abtrennung mit einem Verriegelungssystem vorsehen.
- Nur ein qualifizierter und erfahrener Techniker darf Verkabelungsarbeiten im Gerät durchführen oder das Netzkabel austauschen.
- Es ist darauf zu achten, dass die Klemmschrauben vollständig festgezogen sind (Brandgefahr). Falls die Klemmschrauben nicht ordnungsgemäß angezogen werden, erlöschen die Garantieansprüche.
- Die Stromversorgung nicht trennen, während das Gerät in Betrieb ist. Wenn die Stromversorgung unterbrochen wurde, eine Minute warten, bevor der Strom wieder eingeschaltet wird.

Das Gerät an die Stromversorgung und das Zubehör anschließen

Die obere Platte mit einem Schraubendreher öffnen und entfernen (4 Schrauben), um an die elektrische Klemmleiste zu gelangen. Das Stromkabel **A** durch eine der Kabelverschraubungen **B** auf der Rückseite des Geräts führen. Im Gerät das Stromkabel befestigen, indem es durch der Kabelbinder **C** geführt wird.

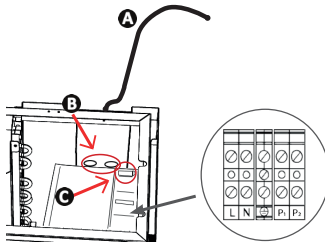

Das Stromkabel wie folgt an der Klemmleiste im Inneren des Geräts anschließen.

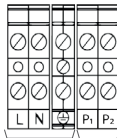

Anschluss an die Stromversorgung

Anschluss der Optionen (Filterpumpe, Stromversorgungsrelais).

L: Spannung

N: Nullleiter

Erde

Klemmleiste für einphasige Stromversorgung

Anschluss der Heizungspriorität

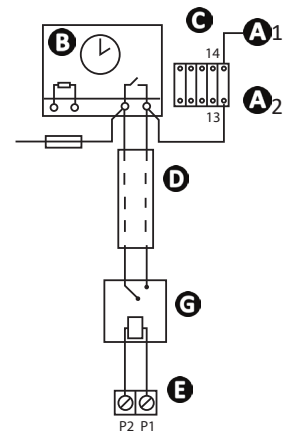

A1 - A2: Stromversorgung für die Schaltspule des Leistungsschützes der Filterpumpe

B: Filtersteuerung

C: Schütz (zweipolig) für die Filterpumpe
D: Separates Kabel für die Funktion „Heizungspriorität“ (nicht im Lieferumfang enthalten)

E: Klemmleiste der Heizungspumpe

F: Schmelzsicherung

G: Relais mit potentialfreiem Kontakt/ 230 V (nicht im Lieferumfang enthalten)

Verkabelung und Kabelschutz

Modell	Stromversorgung	Max. Stromstärke	Kabeldurchmesser*	Magnetische Wärmeschutzschaltung (D-Kurve)
Eco Elyo-07	220 - 240V 1 Phase 50-60 Hz	8	RO2V 3x2,5 mm ²	16 A
Eco Elyo-09		9		16 A
Eco Elyo-13		13		16 A
Eco Elyo-15		16	RO2V 3x4 mm ²	20 A
Eco Elyo-20		19		20 A

* Kabelquerschnitt geeignet für Kabel mit einer Länge von bis zu 10 Metern. Bei größeren Längen ist ein Elektriker hinzuzuziehen.



Symbole

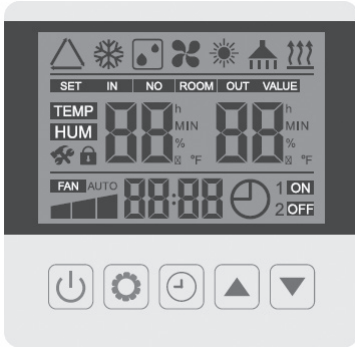

Symbol	Name	Symbol	Name
	Enteisung		Menü Einstellungen
	Temperatureinstellung		Temperatureinheit
	Sollwert und Wassereinlasstemperatur		Uhr
	Kompressordrehzahl		Timereinstellung
	Ventilatorgeschwindigkeit		Sperren der Tastatur
	Einlasswassertemperatur		Programmierung Ein/Aus

Symbol	Name	Beschreibung
	Betriebsart Kühlen (Smart-Modus) Wechselrichter	Automatische Anpassung der Kompressordrehzahl von der minimalen auf die maximale Drehzahl, nur Betriebsart Kühlen
	Betriebsart Heizen (Smart-Modus) Wechselrichter	Automatische Anpassung der Kompressordrehzahl von der minimalen auf die maximale Drehzahl, nur Betriebsart warm
	Betriebsart Automatisch (Smart-Modus) Inverter	Automatische Anpassung der Kompressordrehzahl von der minimalen auf die maximale Drehzahl, Betriebsart Heizen und Kühlen
	Betriebsart Boost-Heizen	Betriebsart Boost bei maximaler Kompressordrehzahl
	Betriebsart Boost-Kühlen	Betriebsart Boost bei maximaler Kompressordrehzahl
	Betriebsart Heizen Eco Silence	Betriebsart Eco Silence bei minimaler Kompressordrehzahl, nur Heizung
	Betriebsart Kühlen Eco Silence	Betriebsart Eco Silence bei minimaler Kompressordrehzahl, nur Kühlung

**Tastatur sperren/entsperren**

5 Sekunden

Die Betriebsarten auswählen

Die Wärmepumpe verfügt über 3 Betriebsarten:

Leise - *Ideal für die Aufrechterhaltung der Temperatur oder für die Nacht während der Sommersaison*

- Die Wärmepumpe arbeitet mit niedriger Leistung
- Der Kompressor arbeitet in Bereichen mit niedriger Drehzahl, um den Energieverbrauch zu minimieren
- Niedrigste Geräusentwicklung und höchster COP

Smart - *Automatische Leistungsanpassung zur Maximierung von Komfort und Effizienz*

- Der Kompressor arbeitet intelligent von niedrigen bis hohen Drehzahlbereichen
- Weniger Lärm und Energieverbrauch

Powerful - *Ideal für den Saisonstart oder für den Betrieb bei kaltem Wetter*

- Die Wärmepumpe arbeitet mit hoher Leistung
- Der Kompressor arbeitet in Bereichen mit hoher Drehzahl, um das Schwimmbecken schneller zu heizen
- Maximale Heizleistung



Drücken, um die Betriebsart zu ändern

Den Temperatursollwert einstellen

Drücken, um den Wert zu ändern



Drücken, um zu bestätigen

Uhrzeit einstellen

5 s drücken



Drücken - die Uhrzeit blinkt

Die Stunden mit den Pfeiltasten einstellen
Den Vorgang für die Minuten wiederholen.

Drücken, um zu bestätigen und zum Hauptbildschirm zurückzukehren.

Den Timer programmierenDrücken, um zu den Funktionen des Timers 1 zu gelangen.
Timer 1 blinkt.

Drücken, um zum Timer 1 ON Stunden zu gelangen.



Die Startzeit mit den Pfeiltasten einstellen.



Erneut drücken, um die Minuten einzustellen. Mit den Pfeiltasten ändern.



Erneut drücken, um Timer 1 OFF Stunden und Minuten in gleicher Weise einzustellen



Drücken, um die Programmierung des Timers 1 ON/OFF zu bestätigen.



Den Timer 2 ON/OFF mit den Pfeiltasten programmieren.



Im Online-Handbuch sind weitere Einzelheiten zu den Betriebsarten und den Timern zu finden.



Den Hydraulikkreis öffnen

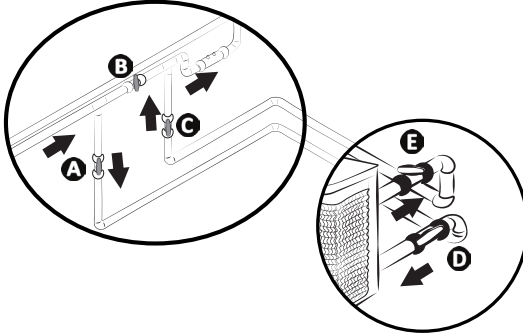

ACHTUNG: Eine falsche Einstellung des Bypasses kann eine Betriebsstörung der Wärmepumpe verursachen.

- Ventil B allmählich schließen.
- Die Ventile A, C und D vollständig öffnen. Das Ventil E halb öffnen (die im Kondensator und im Filterkreislauf eingeschlossene Luft entweicht). Wenn die Ventile D und E nicht vorhanden sind, das Ventil A vollständig öffnen und das Ventil C halb schließen.
- Die Stromversorgung an die Wärmepumpe anschließen.
- Auf  drücken, um die Wärmepumpe zu aktivieren: Die Uhrzeit einstellen und eine Betriebsart auswählen.
- Die gewünschte Temperatur einstellen.



Die Verbindung mit der Fluidra Pool-App herstellen

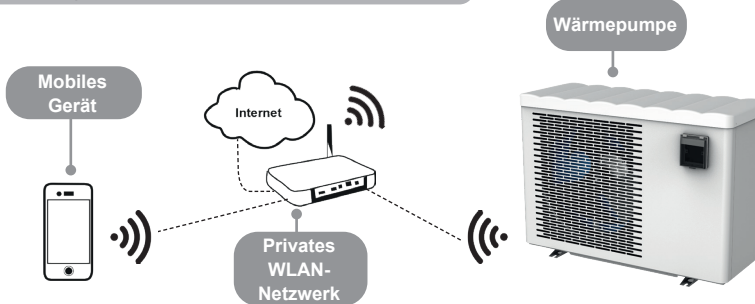

Die Wärmepumpe kann von einem Smartphone oder Tablet aus über die Fluidra Pool-App für iOS- und Android-Systeme ferngesteuert werden. Vor der Herstellung der Verbindung mit der Fluidra Pool-App sind folgende Maßnahmen zu ergreifen:

- Ein WLAN-kompatibles Smartphone oder Tablet verwenden.
- Bei der Verbindung mit der Wärmepumpe ein WLAN-Netzwerk mit einem ausreichend starken Signal verwenden: Das WLAN-Signal muss an dem Ort empfangbar sein, an dem das Gerät eingesetzt wird. Andernfalls muss eine technische Lösung zur Verstärkung des bestehenden Signals bereitgestellt werden.
- In der Nähe des Gerätes bleiben und das Passwort des privaten WLAN-Netzwerks bereithalten.

Die Fluidra Pool-App herunterladen (QR-Code auf der Rückseite des Geräts)



Drücken und 5 Sekunden gedrückt halten

„SET“ blinkt

Die App öffnen und die in der App beschriebenen Schritte befolgen, um die Wärmepumpe hinzuzufügen.

**Einwinterung**

2 s gedrückt halten,
um das Gerät
auszuschalten

Die
Stromversorgung
für mindestens
3 Minuten
unterbrechen

Das Ventil B öffnen.
Die Ventile A und
C schließen und
die Ventile D und E
öffnen (ggf.)

Wasser aus dem
Kondensator
ablassen, um
Frostgefahr zu
vermeiden

Die Hülle für die Einwinterung
aufsetzen

- Im Fall einer vollständigen Einwinterung des Schwimmbeckens (vollständige Ausschaltung des Filtersystems, Entleerung des Filterkreislaufs oder Entleerung des Schwimmbeckens): die beiden Steckverbinder mit einer Drehung wieder anbringen, um zu verhindern, dass Fremdkörper in den Kondensator eindringen.
- Im Fall einer Einwinterung der Wärmepumpe allein (nur die Heizung wird ausgeschaltet, die Filterung funktioniert weiterhin): die Steckverbinder nicht festziehen, sondern die 2 (mitgelieferten) Stopfen an den Wasserzu- und -rücklauf des Kondensators hinzufügen.
- Die Hülle für die Einwinterung (im Lieferumfang enthalten) über die Wärmepumpe ziehen und dabei die hydraulischen Anschlüsse durch die dafür vorgesehene Öffnung führen. Es ist nicht notwendig, die hydraulischen und elektrischen Anschlüsse zu trennen.



- Die Einwinterung ist wichtig, um einen Bruch des Kondensators durch Frost zu verhindern (Frost ohne Einwinterung ist nicht durch die Garantie abgedeckt).
- Um zu verhindern, dass das Gerät durch die Kondensate beschädigt wird, das Gerät nicht vollständig abdecken und die im Lieferumfang enthaltene Hülle für die Einwinterung verwenden.

**Wartung**

- Sicherstellen, dass das Lüftungsgitter nicht durch Fremdkörper verstopft ist.
- Den Verdampfer mit einer weichen Bürste und einem Strahl frischen Wassers reinigen (Stromkabel abziehen).
- Das Kondensatablaufröhr reinigen, um die Verunreinigungen, die es verstopfen könnten, zu entfernen.
- Sicherstellen, dass das Lüftungsgitter der Schaltbox sauber ist.
- Keinen Hochdruckreiniger verwenden. Nicht mit Regenwasser, Salzwasser oder mineralhaltigem Wasser sprühen.
- Das Gerät von außen reinigen; keine lösungsmittelhaltigen Produkte verwenden. Es kann ein als Zubehör erhältliches spezielles Reinigungsset verwendet werden: das PAC NET.



- Die Stromversorgung nicht trennen, während das Gerät in Betrieb ist. Wenn die Stromversorgung unterbrochen wurde, eine Minute warten, bevor die Stromzufuhr des Geräts wieder eingeschaltet wird.
- Vor der Durchführung von Wartungs-, Fehlerbehebungs- oder Reparaturarbeiten wird empfohlen, die WLAN-Verbindung des Modems zu deaktivieren, um jegliches Risiko einer Fernsteuerung des Geräts zu vermeiden.
- Es wird empfohlen, das Gerät mindestens einmal pro Jahr einer allgemeinen Wartung zu unterziehen, um einen einwandfreien Betrieb zu gewährleisten, die Leistungsniveaus zu erhalten und eventuell bestimmte Ausfälle zu vermeiden. Diese Arbeiten werden auf Kosten des Benutzers von einem Techniker durchgeführt.







Im Online-Handbuch sind weitere Einzelheiten zu den Sicherheitshinweisen für das Kältemittel R32 und zu den Wartungsarbeiten, die von einem qualifizierten Techniker durchgeführt werden müssen, zu finden.



- Bevor Sie sich an den Händler wenden, führen Sie diese einfachen Kontrollen durch, falls Probleme auftreten sollten. Wenn das Problem dadurch nicht behoben wird, wenden Sie sich an Ihren Händler.
-  : Die Maßnahmen dürfen nur von einem qualifizierten Techniker durchgeführt werden.

Verhalten des Geräts

Das Gerät beginnt nicht sofort zu heizen	<ul style="list-style-type: none"> • Wenn der Wasserdurchsatz Null oder unzureichend ist, wird das Gerät gestoppt: Prüfen Sie, dass das Wasser korrekt im Gerät zirkuliert und dass die hydraulischen Anschlüsse richtig sind. • Das Gerät wird gestoppt, wenn die Außentemperatur unter -5 °C sinkt.
Aus dem Gerät tritt Wasser aus	<ul style="list-style-type: none"> • Wenn Sie prüfen möchten, ob das Wasser aus einer Leckage des Schwimmbeckenkreislaufs am Gerät stammt, schalten Sie das Gerät aus und lassen Sie die Filterpumpe laufen, um das Wasser im Gerät zirkulieren zu lassen. Wenn weiterhin Wasser aus den Kondensatablaufrohren fließt, hat das Gerät eine Leckage. Wenden Sie sich bitte an Ihren Fachhändler.
Der Verdampfer ist eingefroren	<ul style="list-style-type: none"> • Das Gerät wird gleich einen Abtauzyklus starten, um das Eis abzutauen. • Wenn es das Gerät nicht schafft, seinen Verdampfer abzutauen, schaltet es sich automatisch aus; das bedeutet, dass die Außentemperatur zu niedrig ist (unter - 5 °C).
Das Gerät „raucht“	<ul style="list-style-type: none"> • Wenn sich das Gerät nicht in seinem Abtauzyklus befindet, ist das nicht normal. Schalten Sie das Gerät unverzüglich aus, ziehen Sie den Stecker und wenden Sie sich an Ihren Fachhändler.
Das Gerät funktioniert nicht	<ul style="list-style-type: none"> •  Wenn nichts angezeigt wird, prüfen Sie die Versorgungsspannung und die Schmelzsicherung F1. • Wenn der Wasserdurchsatz Null oder unzureichend ist, wird das Gerät gestoppt: Prüfen Sie, dass das Wasser korrekt im Gerät zirkuliert.
Der Ventilator funktioniert, aber der Kompressor stoppt regelmäßig und ohne Fehlermeldung	<ul style="list-style-type: none"> • Wenn die Außentemperatur niedrig ist, führt das Gerät Abtauzyklen durch. • Das Gerät schafft es nicht, genügend Wärmeenergie (Kalorien) aufzunehmen, weil sein Verdampfer verschmutzt ist. Sie den Verdampfer, um die Leistung wiederherzustellen.
Das Gerät funktioniert, aber die Wassertemperatur steigt nicht an	<ul style="list-style-type: none"> • Die Betriebsart ist nicht leistungsstark genug. Wechseln Sie in die Betriebsart „BOOST“ und schalten Sie die Filterung auf manuell rund um die Uhr, damit die Temperatur steigt. • Prüfen Sie, dass die automatische Wassernachspeisung nicht in offener Stellung blockiert ist. Dadurch würde ständig kaltes Wasser ins Schwimmbecken fließen und einen Temperaturanstieg verhindern. • Der Wärmeverlust ist zu groß, denn die Luft ist zu kühl. Bedecken Sie das Schwimmbecken mit einer isothermischen Abdeckung. • Das Gerät schafft es nicht, genügend Wärmeenergie (Kalorien) aufzunehmen, weil sein Verdampfer verschmutzt ist. Sie den Verdampfer, um die Leistung wiederherzustellen. •  Prüfen Sie, ob das Gerät für dieses Schwimmbecken und seine Umgebung die richtige Größe hat.
Das Gerät löst den Schutzschalter aus	<ul style="list-style-type: none"> •  Prüfen Sie, ob der Schutzschalter korrekt bemessen ist und ob der verwendete Kabelquerschnitt korrekt ist. •  Die Spannung der Stromversorgung ist zu schwach. Wenden Sie sich an Ihren Stromversorger.



Im Online-Handbuch sind weitere Details zur Anzeige von Fehlercodes, und zu den Schaltplänen zu finden.



Leistungen: Luft bei 26 °C / Wasser bei 26 °C / Luftfeuchtigkeit 80 %

		Eco Elyo-07	Eco Elyo-09	Eco Elyo-13	Eco Elyo-15	Eco Elyo-20
Abgegebene Leistung (max. - min. Geschwindigkeit)	kW	7 - 2	9,5 - 2,3	13 - 2,4	15 - 2,5	20 - 2,8
Aufgenommene Leistung (max. - min. Geschwindigkeit)	kW	1,1 - 0,15	1,4 - 0,2	2 - 0,1	2,5 - 0,15	3,3 - 0,2
Mittlerer COP (max. - min. Geschwindigkeit)		6,5 - 13,4	6,7 - 13,5	6,5 - 16,4	6 - 16,3	6,2 - 16,5

Technische Spezifikationen

Betriebstemperatur	Luft	-5 bis 43 °C
	Wasser	In der Betriebsart „Heizung“: 15 bis 40 °C In der Betriebsart „Kühlung“: 8 bis 28 °C
Betriebsdruck	Kältemittel	0,5 bis 42 bar (0,05 bis 4,2 MPa)
	Wasser	0 bis 2 bar (0 bis 0,2 MPa)
Stromversorgung		220 - 240 V / 1 Phase / 50-60 Hz
Zulässige Spannungsabweichung		± 6 % (während des Betriebs)
Hydraulische Anschlüsse		2 x PVC-Klebeverschraubungen Ø 50
Art des Kältemittels		R32
Schutzart		IPX4
Frequenzbereiche	GHz	2,400 - 2,497
Hochfrequenz-Sendeleistung	dBm	+19,5
Installationsort		außen

Technische Spezifikationen

		Eco Elyo-07	Eco Elyo-09	Eco Elyo-13	Eco Elyo-15	Eco Elyo-20
Nominale Stromaufnahme	A	4,9	6,3	8	10,2	13,6
Maximale Stromaufnahme	A	8	9	13	16	19
Mindestkabelquerschnitt*	mm ²	3 x 2,5			3 x 4	
Schallleistung (max-min)	dB(A)	59-47	64-51		67-55	70-57
Schalldruck in einer Entfernung von 10 m (max-min)	dB(A)	28-16	33-20		36-24	39-26
Empfohlener Wasserdurchsatz	m ³ /h	3	4	5	6	7
Füllmenge vom Kältemittel	kg	0,3	0,45	0,6	0,7	1,0
	Äquiv. Tonne CO ₂	0,20	0,30	0,41	0,47	0,68
Ungefähres Gewicht	kg	38,5	41,5	46	52,5	66

* Richtwerte für eine maximale Länge von 20 Metern (Berechnungsgrundlage: NFC15-100), müssen entsprechend den Installationsbedingungen und den am Installationsort geltenden Normen geprüft und angepasst werden.

Maße

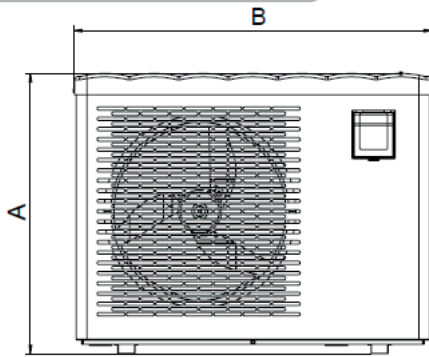

Vorne

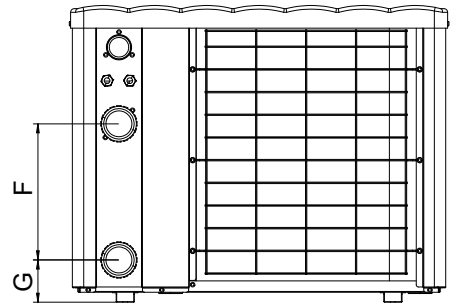

Hinten

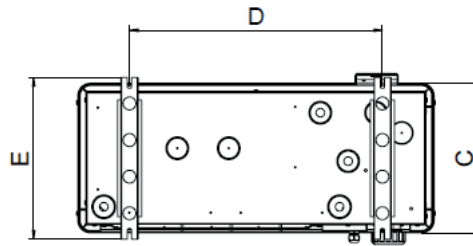

Draufsicht

	A	B	C	D	E	F	G
Eco Elyo-07	654	831	348	590	383	300	93
Eco Elyo-09						260	103
Eco Elyo-13		914		593		330	93
Eco Elyo-15		754		1111		368	790



AVVERTENZE



Questo manuale contiene solo informazioni di base sulle misure di sicurezza da adottare durante l'installazione, la manutenzione e la messa in servizio. Il manuale completo può essere letto e scaricato come file PDF sul sito web: www.astralpool.com. Tutti i lavori di montaggio, installazione elettrica e manutenzione devono essere effettuati da personale qualificato e autorizzato che ha letto attentamente questo manuale. Ci riserviamo il diritto di modificare totalmente o in parte le caratteristiche dei prodotti o il contenuto del presente documento senza preavviso.



AVVERTENZE GENERALI

- L'apparecchio è destinato a essere utilizzato nelle piscine e nelle Spa con uno scopo preciso; non deve essere utilizzato per scopi diversi da quelli per i quali è stato progettato.
- Il mancato rispetto delle avvertenze può danneggiare gravemente l'attrezzatura della piscina o comportare ferite gravi, se non addirittura il decesso.
- Questo apparecchio non è destinato a essere utilizzato da persone (bambini inclusi) con deficit fisici, sensoriali o mentali o prive di esperienza o conoscenza, eccetto se sotto sorveglianza oppure dopo che le stesse abbiano ricevuto istruzioni relative all'uso dell'apparecchio da una persona responsabile della loro sicurezza. Sorvegliare i bambini per assicurarsi che non giochino con l'apparecchio.
- Questo apparecchio può essere utilizzato da bambini di età superiore a 8 anni e da persone con deficit fisici, sensoriali o mentali o prive di esperienza e conoscenza purché attentamente sorvegliate o istruite su come utilizzare in modo sicuro l'apparecchio e sui pericoli che ciò comporta. I bambini non devono giocare con l'apparecchio. La pulizia e la manutenzione a cura dell'utilizzatore non devono essere effettuate dai bambini senza sorveglianza.
- L'apparecchio deve essere installato conformemente alle istruzioni del produttore e nel rispetto delle normative locali e nazionali.
- I nostri prodotti possono essere assemblati e installati unicamente in piscine conformi alle norme CEI/HD 60364-7-702 e ai requisiti nazionali. L'installazione deve essere conforme alla norma CEI/HD 60364-7-702 e alle norme nazionali richieste per le piscine. Consultare il rivenditore locale per maggiori informazioni.



AVVERTENZE ASSOCIATE AGLI APPARECCHI ELETTRICI

- L'alimentazione elettrica dell'apparecchio deve essere protetta da un interruttore differenziale dedicato da 30 mA conforme alle norme e alle regolamentazioni vigenti nel paese di installazione.
- L'apparecchiatura non include un commutatore elettrico che consenta di scollegarlo. Aggiungere un dispositivo di scollegamento nel cablaggio di fissaggio di categoria almeno OVC III, conformemente alla legislazione nazionale applicabile.
- Se il cavo di alimentazione è danneggiato, deve essere sostituito solo dal fabbricante, da un rappresentante autorizzato o da un centro di riparazione.



AVVERTENZE RIGUARDANTI GLI APPARECCHI CONTENENTI REFRIGERANTE R32



- Questo apparecchio contiene refrigerante R32, un refrigerante di categoria A2L, considerato potenzialmente infiammabile.
- Non disperdere il fluido R32 nell'atmosfera. Si tratta di un gas fluorurato ad effetto serra, coperto dal protocollo di Kyoto, con un potenziale di riscaldamento globale (GWP) di 675 (regolamento europeo UE n° 517/2014).
- Nel rispetto delle norme e dei regolamenti pertinenti in materia ambientale e relativi all'installazione, nello specifico il decreto N° 2015-1790 e/o la regolamentazione europea UE 517/2014, deve essere effettuata una ricerca della presenza di perdite sul circuito di raffreddamento al momento del primo avviamento dell'apparecchio o almeno una volta l'anno. Questa operazione deve essere effettuata da un tecnico certificato degli apparecchi di raffreddamento.
- Installare l'unità all'esterno. Non installare l'unità all'interno o in uno spazio chiuso e non areato.
- L'apparecchio deve essere conservato in un locale privo di fonti di scintilla costantemente in funzione (ad esempio: fiamme all'aperto, apparecchio a gas in funzione o riscaldamento elettrico in funzione).
- Per maggiori informazioni, consultare le norme di sicurezza riguardanti gli apparecchi contenenti gas R32 nella versione integrale del manuale che spiega il controllo delle zone del sito, la procedura di lavoro, la zona di lavoro generale, la verifica della presenza di refrigerante, la verifica della presenza di un estintore, l'assenza di fonti di scintilla, la ventilazione della zona, la verifica dell'apparecchiatura di refrigerazione, la verifica dei componenti elettrici, la riparazione su componenti isolati, la riparazione dei componenti intrinseci, il cablaggio, il rilevamento del refrigerante infiammabile, la rimozione e lo smaltimento, le procedure di carica e lo smontaggio.
- Il refrigerante R32 può non emanare un odore tipico.
- Non utilizzare mezzi di accelerazione del processo di sbrinamento o di pulizia diversi da quelli raccomandati dal produttore.
- Non forare né incenerire.



INSTALLAZIONE E MANUTENZIONE

- Solo personale qualificato nei settori tecnici interessati (elettrico, idraulico o refrigerante) è abilitato ad eseguire lavori di installazione, di manutenzione o di riparazione dell'apparecchio
- L'apparecchio non va installato in prossimità di materiale combustibile o dell'entrata del condotto d'aria di un edificio adiacente.
- Durante la fase di manutenzione dell'apparecchio, controllare la composizione e lo stato del fluido termovettore e anche l'assenza di tracce di liquido di raffreddamento.
- Durante il test annuale di tenuta stagna dell'apparecchio, in conformità alla legislazione vigente, verificare che i pressostati alla bassa pressione siano collegati correttamente al circuito refrigerante e che interrompano il circuito elettrico in caso di scatto.
- Durante gli interventi di manutenzione assicurarsi che non vi siano tracce di corrosione o di olio intorno ai componenti di raffreddamento.
- Prima di iniziare i lavori sul circuito di raffreddamento, arrestare l'apparecchio e attendere qualche minuto prima di montare i sensori di temperatura e di pressione. Alcuni elementi, come il compressore e la tubatura, possono raggiungere temperature superiori a 100 °C e pressioni elevate, con il rischio di ustioni gravi che ciò implica.





AVVERTENZE



SPECIFICHE DEL REFRIGERANTE

Controllo della zona

- Prima di iniziare a lavorare su sistemi che contengono refrigeranti infiammabili, è necessario effettuare dei controlli di sicurezza per garantire la riduzione del rischio di scintille.

Procedura di lavoro

- I lavori devono essere effettuati secondo una procedura controllata per ridurre al minimo il pericolo di presenza di gas o vapore infiammabili durante l'esecuzione dei lavori.

Zona di lavoro generale

- Il personale addetto alla manutenzione e le altre persone che lavorano nell'area devono essere informati della natura dei lavori da effettuare. Deve essere evitato il lavoro in spazi confinati.

Controllo della presenza di refrigerante

- La zona deve essere controllata con un rilevatore di refrigerante appropriato prima e durante il lavoro, per essere certi che il tecnico sia avvertito delle atmosfere potenzialmente tossiche o infiammabili. Accertarsi che l'apparecchio di rilevazione delle perdite utilizzato sia adatto a essere utilizzato con tutti i refrigeranti interessati, cioè non possa provocare scintille, sia correttamente sigillato o perfettamente sicuro.

Controllo della presenza di un estintore

- Se devono essere effettuati lavori che comportano calore sull'apparecchio di refrigerazione o su qualsiasi componente associato, un dispositivo antincendio appropriato deve trovarsi a portata di mano. Un estintore a polvere o a CO2 deve essere presente vicino alla zona di carica.

Assenza di sorgente di infiammazione

- È vietato a qualsiasi persona che effettua lavori su un sistema di refrigerazione che comporta l'esposizione della tubatura utilizzare sorgenti di infiammazione che potrebbero provocare un incendio o un'esplosione. Tutte le possibili sorgenti di infiammazione, comprese le sigarette, devono essere tenute a sufficiente distanza dal sito d'installazione, di riparazione, di rimozione e di eliminazione quando il refrigerante potrebbe essere liberato nello spazio circostante. Prima di procedere con i lavori, è necessario esaminare la zona intorno all'apparecchio per accertarsi dell'assenza di pericoli di infiammabilità o di infiammazione. Devono essere esposti dei cartelli "Vietato fumare".

Ventilazione della zona

- Prima di accedere in qualunque modo all'unità per effettuare la manutenzione, accertarsi che la zona sia aperta e correttamente ventilata. Durante la manutenzione dell'unità deve essere mantenuta una ventilazione adeguata per permettere la dispersione in sicurezza del refrigerante che potrebbe essere liberato inavvertitamente nell'atmosfera.

INFORMAZIONI PER I PRODOTTI CON CONNETTIVITÀ (secondo la direttiva RED)

Dichiarazione di conformità

Con la presente, Astralpool dichiara che l'apparecchiatura radio della gamma Eco Elyo è conforme alla direttiva 2014/53/UE. Il testo integrale della dichiarazione di conformità europea è disponibile al seguente indirizzo: <https://www.astralpool.com/>.

1 Installazione dell'apparecchio



1
Installazione



- L'apparecchio va installato all'esterno, a almeno 2 metri di distanza dal bordo della piscina.

Poggiare l'apparecchio sugli elementi antivibranti (forniti con l'apparecchio) su una superficie stabile, solida e in piano

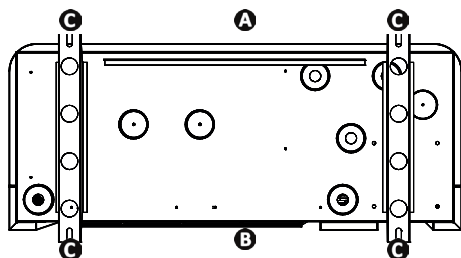

- A**: Davanti
- B**: Dietro
- C**: Elementi antivibranti

Vista della base dell'apparecchio da sotto per installare gli elementi antivibranti

Scegliere l'ubicazione

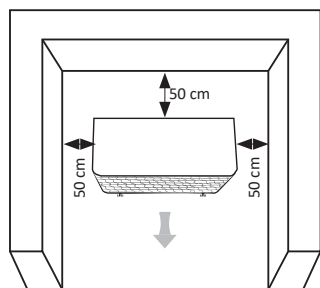

Distanze minime

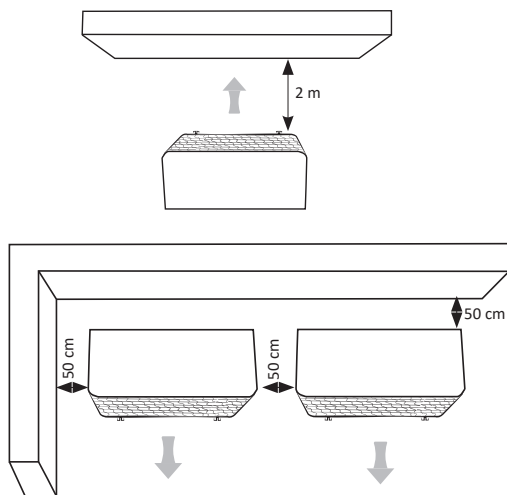

Evacuare le condense: Sollevare l'apparecchio di almeno 10 cm con gli elementi antivibranti e installare i due condotti di spurgo della condensa sulle aperture situate sotto la base dell'apparecchio.

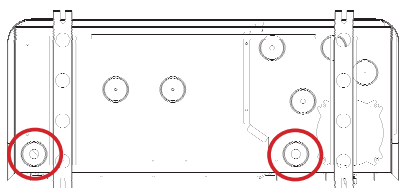

Consultare il manuale online per maggiori dettagli sulle precauzioni di installazione e i collegamenti idraulici.



- Interrompere l'alimentazione elettrica prima di qualsiasi intervento all'interno dell'apparecchio (rischio di elettrocuzione). L'interruzione dell'alimentazione elettrica deve avvenire in maniera tale che sia possibile sempre verificare, a partire da qualsiasi punto di accesso, che l'alimentazione elettrica resti interrotta. Se ciò non è possibile, bisogna prevedere un'interruzione con un sistema di blocco.
- Il cablaggio dell'apparecchio o la sostituzione del cavo di alimentazione devono essere effettuati unicamente da un tecnico qualificato ed esperto.
- Accertarsi che le viti della morsetteria siano strette bene (pericolo di incendio). Viti del morsetto strette male annulleranno la garanzia.
- Non scollegare l'alimentazione elettrica quando l'apparecchio è in funzione. Se l'alimentazione elettrica è interrotta, attendere qualche minuto prima di ripristinare la corrente.

Collegare l'unità all'alimentazione elettrica e agli accessori

Aprire e togliere il pannello superiore con un cacciavite (4 viti) per accedere al quadro elettrico. Inserire il cavo di alimentazione **A** in un premistoppa **B** nella parte posteriore dell'apparecchio. Nell'apparecchio, fissare il cavo di alimentazione inserendolo attraverso il ferma-cavo **C**.

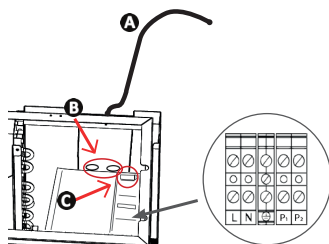

Collegare il cavo di alimentazione alla morsetteria all'interno dell'apparecchio nel modo seguente.

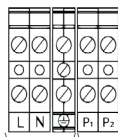

Collegamento all'alimentazione elettrica

Collegamento delle opzioni (pompa di filtrazione, relè di all'alimentazione elettrica).

L: Tensione
N: Neutro



Morsetteria per alimentazione monofase

Collegamento della priorità riscaldamento

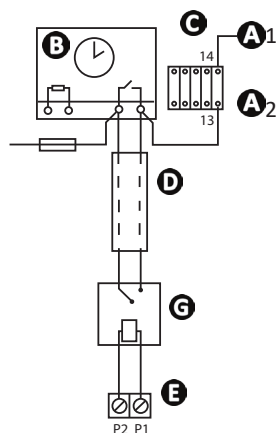

A1 - A2: Alimentazione per la bobina del contattore di potenza della pompa di filtrazione

B: Orologio di filtrazione

C: Contattore (bipolare) per la pompa di filtrazione

D: Cavo separato per la funzione "priorità riscaldamento" (non fornito)

E: Morsetteria della pompa di riscaldamento

F: Fusibile

G: Relè con contatto secco/230 V (non fornito)

Cablaggio e protezione dei cavi

Modello	Alimentazione elettrica	Intensità max	Diametro del cavo*	Protezione magnetotermica (curva D)
Eco Elyo-07	220 - 240 V 1 fase 50-60 Hz	8	RO2V 3x2,5 mm ²	16 A
Eco Elyo-09		9		16 A
Eco Elyo-13		13		16 A
Eco Elyo-15		16	RO2V 3x4 mm ²	20 A
Eco Elyo-20		19		20 A

* Sezione trasversale di cavo adattata per cavi di 20 metri max. Per lunghezze superiori, consultare un elettricista.



Icone



Icona	Nome	Icona	Nome
	Sbrinatorio		Menu configurazione
	Regolazione temperatura		Unità di temperatura
	Setpoint e temperatura di entrata dell'acqua		Orologio
	Velocità compressore		Regolazione timer
	Velocità ventilatore		Blocco tastiera
	Temperatura dell'acqua in entrata		Programmazione On/Off

Icona	Nome	Descrizione
	Modalità raffreddamento (modalità Smart) Inverter	Adattamento automatico della velocità del compressore dalla velocità minima alla velocità massima, modalità solo raffreddamento
	Modalità riscaldamento (modalità Smart) Inverter	Adattamento automatico della velocità del compressore dalla velocità minima alla velocità massima, modalità solo caldo
	Modalità automatica (modalità Smart) Inverter	Adattamento automatico della velocità del compressore dalla velocità minima alla velocità massima, modalità riscaldamento e raffreddamento
	Modalità riscaldamento boost	Modalità boost alla velocità massima del compressore
	Modalità raffreddamento boost	Modalità boost alla velocità massima del compressore
	Modalità riscaldamento Eco Silence	Modalità Eco Silence alla minima velocità del compressore, solo riscaldamento
	Modalità raffreddamento Eco Silence	Modalità Eco Silence alla minima velocità del compressore, solo raffreddamento

4 Funzioni per l'utente



2 Uso

Bloccare/sbloccare la tastiera



5 secondi

Selezionare la modalità di funzionamento

La pompa di calore ha 3 modalità di funzionamento:

Silenzioso - Ideale per mantenere la temperatura o di notte durante la stagione estiva

- La pompa di calore funziona a bassa potenza
- Il compressore funziona su fasce a bassa velocità per ridurre al minimo il consumo di energia
- Il rumore più basso e il COP più alto

Smart - Regolazione automatica della potenza per ottimizzare il comfort e l'efficacia

- Il compressore funziona in maniera intelligente con fasce di velocità da bassa a alta
- Riduzione del rumore e del consumo di energia

Powerful - Ideale per l'inizio stagione o per un funzionamento quando fa freddo

- La pompa di calore funziona a alta potenza
- Il compressore funziona su fasce a grande velocità per riscaldare la piscina più rapidamente
- Potenza di riscaldamento massima



Premere per cambiare la modalità di funzionamento.

Regolare il setpoint di temperatura



Premere per modificare il valore



Premere per confermare

Impostare l'orologio



Premere 5 sec



Premere - l'ora lampeggia



Utilizzare i tasti con le frecce per impostare l'ora
Ripetere l'operazione per i minuti.



Premere per confermare e tornare alla schermata principale.

Programmare il timer



Premere per accedere alle funzioni del Timer 1.
Timer 1 lampeggia.



Premere per accedere al Timer 1 ON ore.



Utilizzare i tasti con le frecce per impostare l'ora di avvio.



Premere nuovamente per impostare i minuti. Utilizzare i tasti freccia per modificare.



Premere nuovamente per impostare Timer 1 OFF ore e minuti come fatto in precedenza



Premere per convalidare la programmazione del Timer 1 ON/OFF.



Utilizzare i tasti freccia per programmare Timer 2 ON/OFF.



Consultare il manuale online per maggiori dettagli sulle modalità di funzionamento e i timer.



Aprire il circuito idraulico

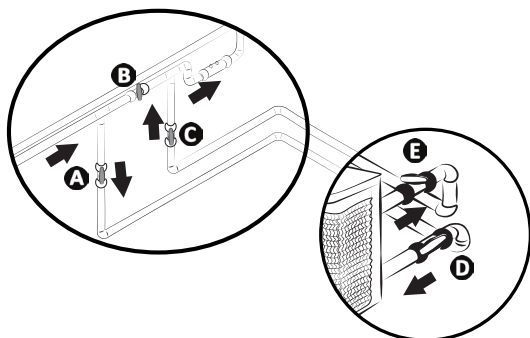

ATTENZIONE: Una regolazione errata del bypass può comportare il malfunzionamento della pompa di calore.

- Chiudere progressivamente la valvola B.
- Aprire completamente le valvole A, C e D. Aprire la valvola E A metà (l'aria accumulata nel condensatore e nel circuito di filtrazione verrà eliminata). Se le valvole D ed E non sono presenti, aprire completamente la valvola A e chiudere per metà la valvola C.
- Collegare la pompa di calore all'alimentazione elettrica.
- Premere  per attivare la pompa di calore: Impostare l'orologio e selezionare una modalità di funzionamento.
- Impostare la temperatura desiderata.



Connettersi all'applicazione Fluidra Pool

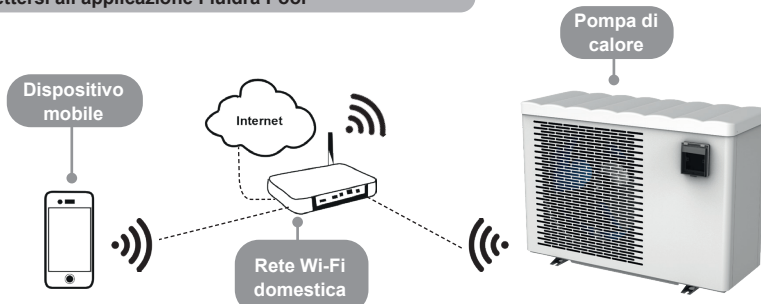

La pompa di calore può essere controllata a distanza da uno smartphone o da un tablet, attraverso l'applicazione Fluidra Pool disponibile per i sistemi iOS e Android. Prima di connettersi all'applicazione Fluidra Pool, controllare di:

- Utilizzare uno smartphone o un tablet compatibile Wi-Fi.
- Utilizzare una rete Wi-Fi con un segnale ragionevolmente potente al momento della connessione alla pompa di calore: il segnale Wi-Fi deve essere rilevabile nel luogo nel quale viene utilizzato l'apparecchio. Se così non fosse, deve essere fornita una soluzione tecnica per amplificare il segnale esistente.
- Rimanere vicini all'apparecchio e tenere a portata di mano la password della rete Wi-Fi domestica.

Scaricare l'applicazione Fluidra Pool (codice QR nella parte posteriore dell'apparecchio)



Premere e tenere premuto 5 secondi

"SET" lampeggia

Aprire l'applicazione e seguire i passaggi descritti nell'applicazione per aggiungere la pompa di calore.

**Stoccaggio invernale**

Premere e tenere premuto 2 sec per spegnere l'apparecchio

Scollegare l'alimentazione elettrica per 3 minuti minimo

Aprire la valvola B. Chiudere le valvole A e C e aprire le valvole D ed E (se presenti)

Svuotare l'acqua del condensatore per evitare che geli

Mettere il telo di stoccaggio invernale

- In caso di stoccaggio invernale completo della piscina (arresto completo del sistema di filtrazione, spurgo del circuito di filtrazione, oppure svuotamento della piscina): riavvitare i due connettori di un giro per evitare che penetrino corpi estranei nel condensatore.
- Nel caso di stoccaggio invernale della pompa di calore sola (arresto del riscaldamento mentre la filtrazione continua a funzionare): non stringere i connettori ma aggiungere 2 tappi (forniti) sulle entrate e le uscite dell'acqua del condensatore.
- Mettere il telo di stoccaggio invernale (fornito) sulla pompa di calore facendo passare i collegamenti idraulici dall'apposita apertura. Non è necessario scollegare i collegamenti idraulici e elettrici.



- **Lo stoccaggio invernale è essenziale per evitare che il condensatore si rompa a causa del gelo (il gelo senza stoccaggio invernale non è coperto da garanzia).**
- **Per evitare di danneggiare l'apparecchio con la condensa, non coprirlo completamente e utilizzare il telo di stoccaggio invernale fornito.**

**Manutenzione**

- Assicurarsi che la griglia di ventilazione non sia ostruita da corpi estranei.
- Pulire l'evaporatore con una spazzola morbida e un getto d'acqua fredda (scollegare il cavo di alimentazione).
- Pulire il condotto di scarico della condensa per eliminare le impurità che potrebbero ostruirlo.
- Assicurarsi che la griglia di ventilazione della scatola di comunicazione sia pulita.
- Non utilizzare un getto ad alta pressione. Non nebulizzare acqua piovana, acqua salata o acqua ricca di minerali.
- Pulire l'esterno dell'apparecchio; non usare prodotti a base di solventi. Si può utilizzare un kit di pulizia specifico come accessorio: il PAC NET.



- **Non scollegare l'alimentazione elettrica quando l'apparecchio è in funzione. Se l'all'alimentazione elettrica è interrotta, attendere qualche minuto prima di ripristinare la corrente verso l'apparecchio.**
- **Prima degli interventi di manutenzione, di risoluzione di problemi o di riparazione, si consiglia di disattivare la connessione Wi-Fi del modem per evitare il rischio di controllo dell'apparecchio a distanza.**
- **Si consiglia di effettuare una manutenzione generale dell'apparecchio almeno una volta l'anno per garantirne il corretto funzionamento, mantenere i livelli di prestazione e evitare alcuni malfunzionamenti. Questi interventi sono eseguiti a spese dell'utente da un tecnico.**







Consultare il manuale online per maggiori dettagli sulle norme di sicurezza relative al refrigerante R32 e sugli interventi di manutenzione che devono essere effettuati da un tecnico qualificato.



- Prima di contattare il rivenditore, effettuare questi semplici controlli in caso di problemi. Se il problema non è risolto, contattate il rivenditore.

-  : Le azioni devono essere effettuate solo da un tecnico qualificato.

Comportamento dell'apparecchio

L'apparecchio non inizia a riscaldare immediatamente	<ul style="list-style-type: none"> • Quando la portata d'acqua è nulla o insufficiente, l'apparecchio si arresta: controllare che l'acqua circoli correttamente nell'apparecchio e che i collegamenti idraulici siano corretti. • L'apparecchio si arresta quando la temperatura esterna scende al di sotto di -5 °C.
L'apparecchio evacua acqua	<ul style="list-style-type: none"> • Per verificare che l'acqua non provenga da una perdita del circuito della piscina sull'apparecchio, spegnerlo e far funzionare la pompa di filtrazione per far circolare l'acqua nell'apparecchio. Se l'acqua continua a scolare dai condotti di scarico della condensa, c'è una perdita d'acqua nell'apparecchio: contattare il rivenditore.
L'evaporatore è gelato	<ul style="list-style-type: none"> • L'apparecchio passerà presto al ciclo di sbrinamento per far sciogliere il ghiaccio. • Se l'apparecchio non riesce a sbrinare l'evaporatore, si arresterà da solo; ciò significa che la temperatura esterna è troppo bassa (inferiore a -5 °C).
L'apparecchio "fuma"	<ul style="list-style-type: none"> • Se l'apparecchio non è nel ciclo di sbrinamento, è normale. Spegnerlo e scollegare immediatamente l'apparecchio e contattare il rivenditore.
L'apparecchio non funziona	<ul style="list-style-type: none"> •  Se il display non mostra nessun messaggio, controllare la tensione di alimentazione e il fusibile F1. • Quando la portata d'acqua è nulla o insufficiente, l'apparecchio si arresta: controllare che l'acqua circoli correttamente nell'apparecchio.
Il ventilatore funziona ma il compressore si ferma ogni tanto senza messaggi di errore	<ul style="list-style-type: none"> • Se la temperatura esterna è bassa, l'apparecchio effettuerà dei cicli di sbrinamento. • L'apparecchio non riesce a catturare abbastanza calorie perché l'evaporatore è incrostato. Pulirlo per ripristinare le prestazioni.
L'apparecchio funziona ma la temperatura dell'acqua non aumenta	<ul style="list-style-type: none"> • La modalità di funzionamento non è abbastanza potente. Passare alla modalità "BOOST" e impostare la filtrazione su funzionamento manuale 24 ore su 24 per far aumentare la temperatura. • Controllare che la valvola di riempimento automatico non sia bloccata in posizione aperta: ciò continuerebbe a alimentare la piscina con acqua fredda e impedirebbe alla temperatura di salire. • C'è troppa perdita di calore poiché l'aria è fresca. Posizionare una copertura isoterma sulla piscina. • L'apparecchio non riesce a catturare abbastanza calorie perché l'evaporatore è incrostato. Pulirlo per ripristinare le prestazioni. •  Controllare che l'apparecchio sia delle dimensioni giuste per questa piscina e il suo ambiente.
L'apparecchio attiva l'interruttore differenziale	<ul style="list-style-type: none"> •  Controllare che l'interruttore differenziale sia dimensionato correttamente e che la sezione di cavo utilizzata sia corretta. •  La tensione di alimentazione è troppo bassa; contattare il fornitore di energia elettrica.



Consultare il manuale online per maggiori dettagli sulla visualizzazione dei codici d'errore e sugli schemi di cablaggio.

8 Dati tecnici



5 Caratteristiche

Rendimento: aria a 26 °C / acqua a 26 °C / umidità all'80%

		Eco Elyo-07	Eco Elyo-09	Eco Elyo-13	Eco Elyo-15	Eco Elyo-20
Potenza restituita (velocità max - mini)	kW	7 - 2	9,5 - 2,3	13 - 2,4	15 - 2,5	20 - 2,8
Potenza consumata (velocità max-min)	kW	1,1 - 0,15	1,4 - 0,2	2 - 0,1	2,5 - 0,15	3,3 - 0,2
COP medio (velocità max - mini)		6,5 - 13,4	6,7 - 13,5	6,5 - 16,4	6 - 16,3	6,2 - 16,5

Specifiche tecniche

Temperatura di funzionamento	Aria	da -5 a 43 °C
	Acqua	In modalità "riscaldamento": da 15 a 40 °C In modalità "raffreddamento": da 8 a 28°C
Pressione di funzionamento	Refrigerante	da 0,5 a 42 bar (da 0,05 a 4,2 MPa)
	Acqua	da 0 a 2 bar (da 0 a 0,2 MPa)
Alimentazione elettrica		220 - 240 V / 1 fase / 50-60 Hz
Variatione di tensione ammissibile		± 6 % (durante il funzionamento)
Collegamenti idraulici		2 x raccordi PVC, 1/2 unione Ø 50
Tipo di fluido di raffreddamento		R32
Indice di protezione		IPX4
Bande di frequenza	GHz	2,400 - 2,497
Potenza di emissione di radiofrequenze	dBm	+19,5
Luogo di installazione		esterno

Specifiche tecniche

		Eco Elyo-07	Eco Elyo-09	Eco Elyo-13	Eco Elyo-15	Eco Elyo-20
Intensità assorbita nominale	A	4,9	6,3	8	10,2	13,6
Intensità massima assorbita	A	8	9	13	16	19
Sezione minimo del cavo*	mm ²	3 x 2,5			3 x 4	
Potenza acustica (max - mini)	dB(A)	59-47	64-51		67-55	70-57
Pressione acustica a 10 m (max-mini)	dB(A)	28-16	33-20		36-24	39-26
Portata d'acqua consigliata	m ³ /h	3	4	5	6	7
Carica di fluido frigorigeno	kg	0,3	0,45	0,6	0,7	1,0
	Tonnellate di CO2 equiv	0,20	0,30	0,41	0,47	0,68
Peso approssimativo	kg	38,5	41,5	46	52,5	66

* Valori forniti a titolo indicativo per una lunghezza massima di 20 metri (base di calcolo: NFC15-100), devono essere verificati e adattati alle condizioni di installazione e alle norme del paese d'installazione.

Dimensioni

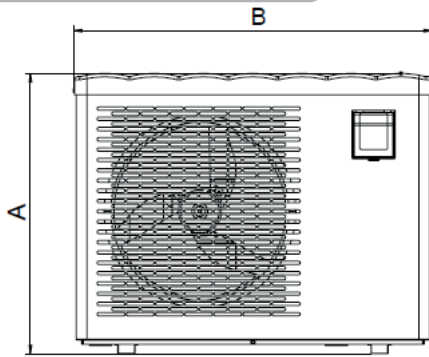

Davanti

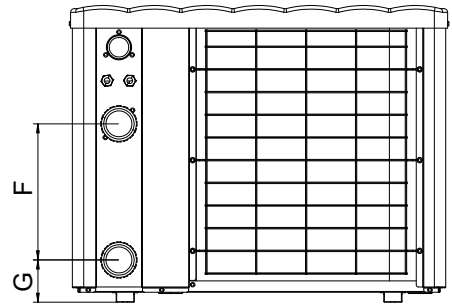

Dietro

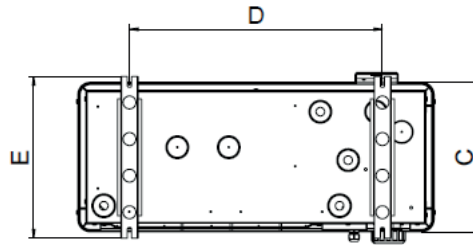

Lato superiore

	A	B	C	D	E	F	G
Eco Elyo-07	654	831	348	590	383	300	93
Eco Elyo-09						260	103
Eco Elyo-13		914		593		330	93
Eco Elyo-15						350	93
Eco Elyo-20	754	1111	368	790	413	350	93



AVISOS



Este manual contém apenas informações básicas sobre as medidas de segurança a adotar quando da instalação, manutenção e colocação em serviço. O manual completo pode ser lido e carregado sob a forma de ficheiro PDF no website: www.astralpool.com. Todos os trabalhos de montagem, instalação elétrica e manutenção devem ser efetuados por pessoal qualificado e autorizado que tenha lido com atenção este manual. Reservamos o direito de modificar total ou parcialmente as características dos nossos produtos ou o conteúdo deste documento sem aviso prévio.



AVISOS GERAIS

- Este aparelho destina-se a ser utilizado em piscinas e spas com um objetivo específico; não deve ser utilizado para outros fins diferentes daqueles para os quais foi concebido.
- O não respeito dos avisos pode deteriorar gravemente o equipamento da piscina ou causar lesões graves ou mesmo a morte.
- Este aparelho não é destinado a ser utilizado por pessoas (incluindo crianças) cujas capacidades físicas, sensoriais ou mentais sejam reduzidas, ou com falta de experiência e de conhecimentos, a menos que recebam uma supervisão ou instrução relativamente ao uso do aparelho por parte de uma pessoa responsável pela sua segurança. As crianças devem ser vigiadas para assegurar-se de que não brinquem com o aparelho.
- Este aparelho pode ser utilizado por crianças a partir de 8 anos e por pessoas com capacidades físicas, sensoriais ou mentais reduzidas ou com falta de experiência e de conhecimentos, se elas forem supervisionadas ou receberem instruções relativas à utilização do aparelho com toda a segurança, e compreenderem os riscos incorridos. As crianças não devem brincar com o aparelho. A limpeza e a manutenção pelo utilizador não devem ser efetuadas por crianças não vigiadas.
- O aparelho deve ser instalado em conformidade com as instruções do fabricante e cumprindo as regulamentações locais e nacionais.
- Os nossos produtos devem ser montados e instalados unicamente em piscinas em conformidade com as normas CEI/HD 60364-7-702 e as regras nacionais em vigor. A instalação do aparelho deve estar em conformidade com a norma CEI/HD 60364-7-702 e as regras nacionais requeridas para as piscinas. Consulte o seu revendedor local para mais informações.

AVISOS LIGADOS A APARELHOS ELÉTRICOS

- A alimentação elétrica do aparelho deve ser protegida por um disjuntor diferencial específico de 30 mA, conforme as normas e regulamentações em vigor no país onde está instalado.
- O equipamento não inclui um comutador elétrico para o desligamento. Adicionar um dispositivo de desligamento na cablagem de fixação de uma categoria OVC III no mínimo, conforme as leis nacionais aplicáveis.
- Se o cabo de alimentação estiver deteriorado, deve ser substituído unicamente pelo fabricante, por um representante autorizado ou uma centro de reparação.

AVISOS RELATIVOS AOS APARELHOS QUE CONTÉM REFRIGERANTE R32



- Este aparelho contém refrigerante R32, um refrigerante de categoria A2L, que é considerado como potencialmente inflamável.
- Não descarregar o fluido R32 na atmosfera. Este é um gás fluorado com efeito de estufa, coberto pelo protocolo de Quioto, com um Potencial de aquecimento global (GWP) de 675 (regulamentação europeia UE 517/2014).
- A fim de cumprir as normas e regulamentos aplicáveis em termos de ambiente e instalação, em particular o decreto francês n.º 2015-1790 e / ou o regulamento europeu UE 517/2014, um teste de vazamento deve ser realizado no circuito de refrigeração ao primeiro arranque do aparelho ou pelo menos uma vez por ano. Esta operação deve ser realizada por um especialista certificado para testar aparelhos de refrigeração.
- Instalar a unidade no exterior. Não instalar a unidade no interior ou num local fechado e não ventilado.
- O aparelho deve ser armazenado num local sem fonte de faíscas em funcionamento permanente (por exemplo: chamas ao ar livre, aparelho a gás em funcionamento ou aquecimento elétrico em funcionamento).
- Para mais informações, consulte as instruções de segurança relativas aos aparelhos contendo gás R32 na versão completa do manual, que explica o controlo das zonas do local, o procedimento de trabalho, a zona de trabalho geral, a verificação da presença de refrigerante, a verificação da presença de um extintor, a ausência de fontes de faísca, a ventilação da zona, a verificação do equipamento de refrigeração, a verificação dos componentes elétricos, a reparação dos componentes isolados, a reparação dos componentes intrínsecos, a cablagem, a deteção do refrigerante inflamável, a remoção e a eliminação, os procedimentos de carregamento e a desmontagem.
- Observe que o refrigerante R32 pode não emitir odor.
- Não utilizar meios de aceleração do processo de degelo ou de limpeza que não sejam os recomendados pelo fabricante.
- Não o perfurar, nem incinerar.

INSTALAÇÃO E MANUTENÇÃO

- Somente um profissional qualificado nos domínios técnicos correspondentes (eletricidade, hidráulica ou refrigeração), está autorizado a executar trabalhos de instalação, conservação ou reparação do aparelho
- O aparelho não deve ser instalado na proximidade de materiais combustíveis ou da entrada de uma canalização de ar de um edifício adjacente.
- Durante a conservação do aparelho, verificar a composição e o estado do fluido condutor de calor, assim como a ausência de vestígios de líquido de arrefecimento.
- Aquando do teste anual da estanqueidade do aparelho, de acordo com as leis em vigor, verificar que os pressostatos de alta e baixa pressão estão corretamente ligados ao circuito frigorífico e que o circuito elétrico é cortado em caso de desengate.
- Aquando de trabalhos de manutenção, certifique-se de que não há sinais de corrosão ou de óleo em torno dos componentes de arrefecimento.
- Antes de iniciar trabalhos no circuito de arrefecimento, parar o aparelho e aguardar alguns minutos antes de montar os sensores de temperatura e de pressão. Certos elementos, como o compressor e a tubagem, podem atingir temperaturas superiores a 100 °C e pressões elevadas, com o risco de queimaduras graves em consequência.



AVISOS



ESPECIFICAÇÕES DO REFRIGERANTE

Controlo da zona

- Antes de começar a trabalhar sobre sistemas que contenham refrigerantes inflamáveis, controlos de segurança são necessários para assegurar-se de que o risco de faíscas seja reduzido.

Procedimento de trabalho

- Os trabalhos devem ser efetuados segundo um procedimento controlado para minimizar o risco de presença de gás ou vapores inflamáveis durante a execução dos trabalhos.

Zona de trabalho geral

- Todo o pessoal de manutenção e as outras pessoas que trabalham na zona devem ser informados sobre a natureza dos trabalhos a efetuar. O trabalho em espaços confinados deve ser evitado.

Controlo da presença do refrigerante

- A zona deve ser controlada com um detetor de refrigerante apropriado antes e durante o trabalho, para assegurar que o técnico seja advertido sobre atmosferas potencialmente tóxicas ou inflamáveis. Assegurar-se de que o equipamento de deteção de fugas utilizado é adaptado à utilização com todos os refrigerantes aplicáveis, ou seja, que não produz faíscas, está corretamente selado ou é intrinsecamente seguro.

Controlo da presença de um extintor

- Se trabalhos que implicam o calor devem ser efetuados no equipamento de refrigeração ou sobre qualquer peça associada, um equipamento de extinção dos incêndios apropriado deve disponível ao alcance da mão. Um extintor de pó ou CO2 deve estar presente na proximidade da zona de carregamento.

Ausência de fonte de inflamação

- É proibido, a qualquer pessoa que efetuar um trabalho num sistema de refrigeração envolvendo a exposição de uma tubagem, utilizar fontes de inflamação de uma maneira que possa provocar um risco de incêndio ou explosão. Todas as fontes de inflamação possíveis, incluindo o cigarro, devem ser mantidas suficientemente afastadas do local de instalação, reparação, remoção e eliminação, quando o refrigerante puder eventualmente ser libertado no espaço circundante. Antes dos início de trabalhos, a zona em torno do equipamento deve ser examinada para assegurar que não comporta riscos de inflamabilidade ou inflamação. Cartazes “É proibido fumar” devem ser afixados.

Ventilação da zona

- Antes de penetrar na unidade de qualquer maneira para efetuar uma tarefa de manutenção, verifique se a área está aberta e corretamente ventilada. Uma ventilação adequada deve ser mantida durante a manutenção da unidade para permitir uma dispersão segura de todo o refrigerante que possa ser libertado por inadvertência na atmosfera.

INFORMAÇÕES PARA OS PRODUTOS COM CONECTIVIDADE (segundo a diretiva RED)

Declaração de conformidade

Pela presente, a Astralpool declara que o equipamento de rádio da gama Eco Elyo está em conformidade com a diretiva 2014/53/UE. O texto integral da Declaração de conformidade europeia está disponível no seguinte endereço: <https://www.astralpool.com/>.

1 Instalação do aparelho



1 Instalação



- O aparelho deve ser instalado no exterior, a pelo menos 2 metros da borda da piscina.

Colocar o aparelho sobre os seus blocos anti-vibração (fornecidos com o aparelho) sobre uma superfície estável, sólida e nivelada

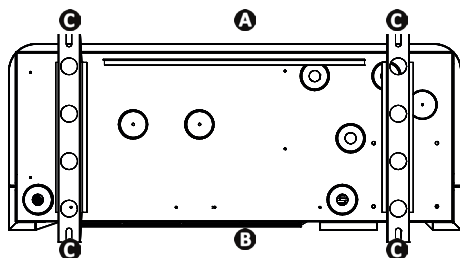

- A**: Frente
- B**: Atrás
- C**: Blocos anti-vibração

Vista da base do aparelho, por baixo, para a instalação dos blocos anti-vibração

Escolher a localização

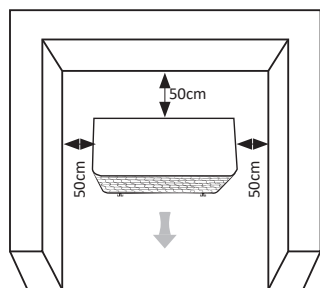

Distância mínima

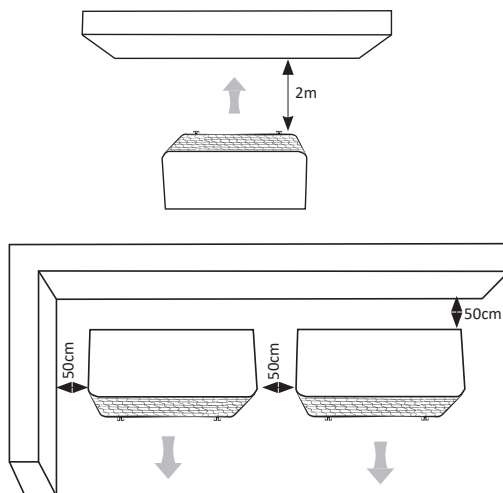

Evacuar os condensados Elevar o aparelho de pelo menos 10 cm com os blocos anti-vibração e instalar as duas condutas de evacuação de condensados nas aberturas situadas sob a base do aparelho.

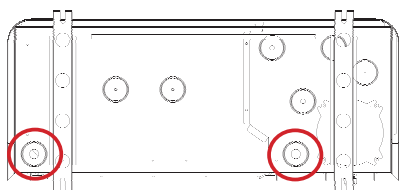

Consultar o manual em linha para mais detalhes sobre as precauções de instalação e as ligações hidráulicas.



- Cortar a alimentação elétrica antes de toda a intervenção no interior do aparelho (risco de eletrocussão). A retirada da alimentação elétrica deve ser efetuada de maneira a poder sempre verificar, a partir de qualquer ponto a que tenha acedido, que a alimentação elétrica continua cortada. Se isto não for possível, deverá prever um desligamento com um sistema de bloqueio.
- Apenas um técnico qualificado e experiente está autorizado a efetuar trabalhos de cablagem no aparelho ou a substituir o cabo de alimentação.
- Certificar-se de que os parafusos dos terminais estão inteiramente apertados (risco de incêndio). Parafusos de terminal mal apertados anularão a garantia.
- Não desconectar a alimentação elétrica quando o aparelho estiver a funcionar. Se a alimentação elétrica for interrompida, aguardar um minuto antes de restabelecer a corrente.

Conectar a unidade à alimentação elétrica e aos acessórios

Abriu e retirar o painel superior utilizando uma chave de parafuso (4 parafusos) para aceder à barra de terminais elétricos. Inserir o cabo de alimentação **A** num dos prensa-cabos **B** atrás do aparelho. No aparelho, fixar o cabo de alimentação inserindo-o através da fixação de cabos **C**.

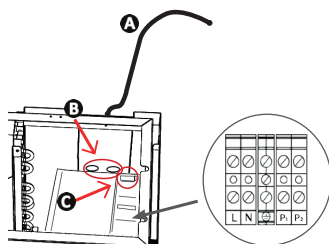

Conectar o cabo de alimentação à barra de terminais no interior do aparelho, como indicado abaixo:

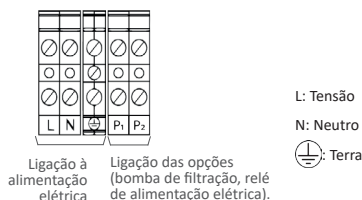

Barra de terminais para alimentação monofásica

Ligação da prioridade aquecimento

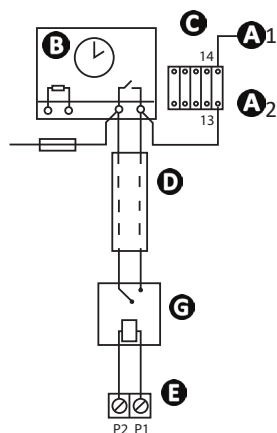

- A1- A2:** Alimentação para a bobina do contactor de potência da bomba de filtração
- B:** Relógio de filtração
- C:** Contactor (bipolar) para a bomba de filtração
- D:** Cabo separado para a função "prioridade aquecimento" (não fornecido)
- E:** Barra de terminais da bomba de aquecimento
- F:** Fusível
- G:** Relé de contacto seco/230 V (não fornecido)

Cablagem e proteção dos cabos

Modelo	Alimentação elétrica	Intensidade máx.	Diâmetro do cabo*	Proteção magnética térmica (curva D)
Eco Elyo-07	220 - 240V 1 fase 50-60 Hz	8	RO2V 3x2,5 mm ²	16 A
Eco Elyo-09		9		16 A
Eco Elyo-13		13		16 A
Eco Elyo-15		16	RO2V 3x4 mm ²	20 A
Eco Elyo-20	19	20 A		

* Secção transversal de cabo adaptada para cabos de 20 metros máx. Para comprimentos superiores, consultar um electricista.



Ícones

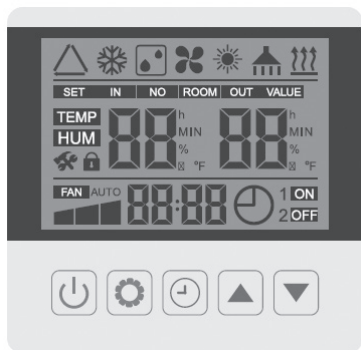

Ícones	Nome	Ícones	Nome
	Degelo		Menu parametrização
	Ajuste da temperatura		Unidade de temperatura
	Setpoint e temperatura de entrada da água		Relógio
	Velocidade do compressor		Ajuste do timer
	Velocidade do ventilador		Bloqueio do teclado
	Temperatura da água de entrada		Programação On/Off

Ícones	Nome	Descrição
+nE	Modo arrefecimento (Smart mode) Inversor	Adaptação automática da velocidade do compressor da velocidade mínima à velocidade máxima, modo arrefecimento unicamente
+nE	Modo aquecimento (Smart mode) Inversor	Adaptação automática da velocidade do compressor da velocidade mínima à velocidade máxima, modo quente unicamente
	Modo automático (Smart mode) Inversor	Adaptação automática da velocidade do compressor da velocidade mínima à velocidade máxima, modo aquecimento e arrefecimento
+H I	Modo Aquecimento boost	Modo Boost à velocidade máxima do compressor
+H I	Modo Arrefecimento boost	Modo Boost à velocidade máxima do compressor
+L 0	Modo Aquecimento Eco Silence	Modo Eco Silence a velocidade mínima do compressor, aquecimento unicamente
+L 0	Modo Arrefecimento Eco Silence	Modo Eco Silence a velocidade mínima do compressor, arrefecimento unicamente

4 Funções para o utilizador



2 Utilização

Bloquear/ desbloquear o teclado



5 segundos

Selecionar os modos de funcionamento

A bomba de calor dispõe de 3 modos de funcionamento:

Silencioso - Ideal para manter a temperatura ou durante a noite durante a estação do verão

- A bomba de calor funciona a baixa potência.
- O compressor funciona em faixas de baixa velocidade para minimizar o consumo de energia
- O ruído mais baixo e o COP mais elevado

Smart - Ajuste automático da potência para maximizar o conforto e a eficácia

- O compressor funciona inteligentemente em faixas de velocidade de baixa a elevada
- Redução do ruído e do consumo de energia

Powerful - Ideal para iniciar a temporada ou para funcionar em tempo frio

- A bomba de calor funciona a alta potência.
- O compressor funciona em faixas de grande velocidade para aquecer a piscina mais rapidamente
- Potência de aquecimento máxima



Premir para
mudar o modo de
funcionamento.

Ajustar o setpoint de temperatura



Premir para modificar o valor



Premir para confirmar

Ajustar o relógio



Premir durante 5 s



Premir - a hora pisca



Utilizar os botões de seta
para ajustar as horas
Repetir a operação para os
minutos.



Premir para validar e voltar
ao ecrã principal.

Programar o timer



Premir para aceder às
funções do Timer 1.
O Timer 1 pisca.



Premir para aceder ao Timer
1 ON horas.



Utilizar os botões de seta
para ajustar a hora de
arranque.



Premir novamente para
ajustar os minutos. Utilizar
os botões de seta para
modificar.



Premir novamente para
ajustar o Timer 1 OFF
horas e minutos como feito
anteriormente



Premir para validar a
programação do Timer 1
ON/OFF.



Utilizar os botões de seta
para programar o Timer 2
ON/OFF.



Consultar o manual em linha para mais detalhes sobre os modos de funcionamento e os timers.

5 Funcionamento



1 Instalação

2 Utilização

Abrir o circuito hidráulico

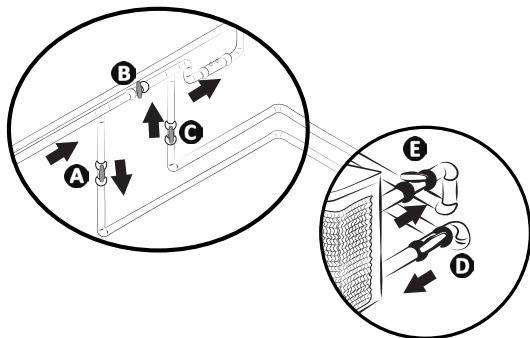

ATENÇÃO: Um ajuste incorreto do bypass pode provocar um mau funcionamento da bomba de calor.

- Fechar progressivamente a válvula B.
- Abrir completamente as válvulas A, C e D. Abrir pela metade a válvula E (o ar acumulado no condensador e no circuito da filtração será purgado). Se as válvulas D e E não estiverem presentes, abrir inteiramente válvula A e fechar pela metade a válvula C..
- Ligar a alimentação elétrica da bomba de calor.
- Premir  para ativar a bomba de calor: Ajustar o relógio e selecionar um modo de funcionamento.
- Ajustar a temperatura desejada.



Conectar-se à aplicação Fluidra Pool



A bomba de calor pode ser controlada remotamente, a partir de um smartphone ou tablet, através da aplicação Fluidra Pool, disponível para os sistemas iOS e Android. Antes de se conectar à aplicação Fluidra Pool, ter o cuidado de:

- Utilizar um smartphone ou tablet compatível Wi-Fi.
- Utilizar uma rede Wi-Fi com um sinal suficientemente forte aquando da conexão à bomba de calor: o sinal Wi-Fi deve ser detetável no lugar onde o aparelho é utilizado. Se não for o caso, uma solução técnica deve ser fornecida para amplificar o sinal existente.
- Permanecer perto do aparelho e preparar a senha da rede Wi-Fi doméstica.

Carregar a aplicação Fluidra Pool (código QR atrás do aparelho)



Premir e manter 5 segundos

“SET” fica intermitente

Abrir a aplicação e seguir as etapas descritas na aplicação para incluir a bomba de calor.



Invernagem



Premir e manter
2s para desligar o
aparelho

Desligar a
alimentação elétrica
por 3 minutos no
mínimo

Abrir a válvula B.
Fechar as válvulas
A e C e abrir as
válvulas D e E (se
for o caso)

Drenar a água do
condensador para
evitar qualquer
risco de gelo

Colocar a capa de inverno

- No caso de preparação completa da piscina para o inverno (paragem completa do sistema de filtração, purga do circuito de filtração, ou mesmo esvaziamento da piscina): elevar de uma volta os dois conectores para evitar qualquer penetração de corpos estranhos no condensador.
- No caso de preparação para o inverno apenas da bomba de calor (paragem do aquecimento, a filtração continua a funcionar): não apertar os conectores, mas adicionar 2 tampas (fornecidas) nas entradas e saídas de água do condensador.
- Colocar a capa de inverno (fornecida) na bomba de calor fazendo passar as ligações hidráulicas pela abertura prevista para o efeito. Não é necessário desconectar as ligações hidráulicas e elétricas.



- A invernagem é essencial para evitar qualquer ruptura do condensador por causa do gelo (o gelo sem invernagem não é coberto pela garantia).
- Para evitar a deterioração do aparelho devido à condensação, não o cobrir inteiramente e utilizar a capa de inverno fornecida.



Manutenção

- Certificar-se de que a grelha de ventilação não é obstruída por corpos estranhos.
- Limpar o evaporador utilizando uma escova macia e um jato de água fresca (desconectar o cabo de alimentação).
- Limpar a conduta de evacuação dos condensados para eliminar as impurezas que poderiam obstruí-la.
- Certificar-se de que a grelha de ventilação da caixa de comutação está limpa.
- Não utilizar um jato de alta pressão. Não pulverizar água de chuva, água salgada ou água carregada de minerais.
- Limpar o exterior do aparelho; não utilizar produtos à base de solventes. Poderá utilizar um kit de limpeza específico como acessório: o PAC NET.



- Não desconectar a alimentação elétrica quando o aparelho estiver a funcionar. Se a alimentação elétrica for interrompida, aguardar um minuto antes de restabelecer a corrente para o aparelho.
- Ante de qualquer operação de manutenção, solução de problemas ou de reparação, recomenda-se desativar a conexão Wi-Fi do modem para evitar qualquer risco de controlo à distância do aparelho.
- É recomendado efetuar uma manutenção geral do aparelho pelo menos uma vez por ano para garantir o seu bom funcionamento, manter os níveis de desempenho e eventualmente evitar certas falhas. Estas operações são efetuadas às custas do utilizador por um técnico.







Consultar o manual em linha para mais detalhes sobre as instruções de segurança relativas ao refrigerante R32 e sobre as tarefas de manutenção que devem ser efetuadas por um técnico qualificado.



- Antes de contactar o revendedor, efetua os controlos simples seguintes em caso de problema. Se o problema não for resolvido, contactar o seu revendedor.
- : Estas ações devem ser efetuadas por um técnico qualificado unicamente.

Comportamento do aparelho

O aparelho não começa a aquecer imediatamente	<ul style="list-style-type: none"> • Quando o caudal de água é nulo ou insuficiente, o aparelho para: verificar que a água circula corretamente no aparelho e que as conexões hidráulicas estão corretas. • O aparelho para quando a temperatura exterior desce abaixo de -5 °C.
O aparelho elimina água	<ul style="list-style-type: none"> • Para verificar que a água não provém de uma fuga do circuito da piscina no aparelho, pará-lo e fazer funcionar a bomba de filtração para fazer circular a água no aparelho. Se continuar a sair água pelas condutas de evacuações dos condensados, há uma fuga de água no aparelho: contacte o seu revendedor.
O evaporador está gelado	<ul style="list-style-type: none"> • O aparelho irá logo passar ao ciclo de degelo para fazer derreter o gelo. • Se o aparelho não conseguir degelar o seu evaporador, ele parará por si mesmo; Isto significa que a temperatura exterior está muito baixa (inferior a -5°C).
O aparelho “fuma”	<ul style="list-style-type: none"> • Se o aparelho não estiver no seu ciclo de degelo, isso não é normal. Desligar e desconectar imediatamente o aparelho e contactar o seu revendedor.
O aparelho não funciona	<ul style="list-style-type: none"> •  Se não houver nenhuma visualização, verificar a tensão de alimentação e o fusível F1. • Quando o caudal de água é nulo ou insuficiente, o aparelho para: verificar que a água circula corretamente no aparelho.
O ventilador funciona mas o compressor para de vez em quando sem mensagem de erro	<ul style="list-style-type: none"> • Se a temperatura exterior for baixa, o aparelho efetuará ciclos de degelo. • O aparelho não consegue captar calorías suficientes porque o seu evaporador está sujo. Limpá-lo para restabelecer o seu desempenho.
O aparelho funciona mas a temperatura da água não aumenta	<ul style="list-style-type: none"> • O modo de funcionamento não é suficientemente potente. Passar ao modo “BOOST” e ajustar a filtração em 24/24 manualmente para que a temperatura aumente. • Verificar que a válvula de enchimento automático não está bloqueada na posição aberta; isto continua a alimentar com água fria a piscina e impede que a temperatura aumente. • Há demasiada perda de calor porque o ar está fresco. Instalar uma cobertura isolada termicamente sobre a piscina. • O aparelho não consegue captar calorías suficientes porque o seu evaporador está sujo. Limpá-lo para restabelecer o seu desempenho. •  Verificar que o aparelho tem o tamanho adequado para a piscina e o seu ambiente.
O aparelho dispara o disjuntor	<ul style="list-style-type: none"> •  Verificar que o disjuntor está corretamente dimensionado e que a secção de cabo utilizada é correta. •  A tensão de alimentação é excessivamente fraca; contacte o seu fornecedor de eletricidade.



Consultar o manual em linha para mais detalhes sobre a visualização dos códigos de erro e os esquemas de cablagem.



Performances: ar a 26 °C / água a 26 °C / humidade a 80 %.

		Eco Elyo-07	Eco Elyo-09	Eco Elyo-13	Eco Elyo-15	Eco Elyo-20
Potência restituída (velocidade máx. - mín.)	kW	7 - 2	9,5 - 2,3	13 - 2,4	15 - 2,5	20 - 2,8
Potência consumida (velocidade máx. - mín.)	kW	1,1 - 0,15	1,4 - 0,2	2 - 0,1	2,5 - 0,15	3,3 - 0,2
COP médio (velocidade máx. - mín.)		6,5 - 13,4	6,7 - 13,5	6,5 - 16,4	6 - 16,3	6,2 - 16,5

Especificações técnicas

Temperatura de funcionamento	Ar	de -5 à 43 °C
	Água	Em modo "aquecimento": 15 a 40 °C Em modo "arrefecimento": 8 a 28 °C
Pressão de funcionamento	Refrigerante	de 0,5 a 42 bar (de 0,05 a 4,2 MPa)
	Água	de 0 a 2 bar (de 0 a 0,2 MPa)
Alimentação elétrica		220 - 240 V / 1 fase/ 50-60 Hz
Variação de tensão aceitável		± 6 % (durante o funcionamento)
Ligações hidráulicas		2 x uniões PVC, 1/2 uniões Ø 50
Tipo de fluido de arrefecimento		R32
Índice de proteção		IPX4
Bandas de frequência	GHz	2,400 - 2,497
Potência de emissão de radiofrequência	dBm	+19,5
Lugar de instalação		exterior

Especificações técnicas

		Eco Elyo-07	Eco Elyo-09	Eco Elyo-13	Eco Elyo-15	Eco Elyo-20
Intensidade absorvida nominal	A	4,9	6,3	8	10,2	13,6
Intensidade absorvida máxima	A	8	9	13	16	19
Secção mínima de cabo*	mm ²	3 x 2,5			3 x 4	
Potência acústica (máx.-mín.)	dB(A)	59-47	64-51		67-55	70-57
Pressão acústica a 10 m (máx.-mín.)	dB(A)	28-16	33-20		36-24	39-26
Caudal de água recomendado	m ³ /h	3	4	5	6	7
Carga de fluido de refrigerante	kg	0,3	0,45	0,6	0,7	1,0
	Equiv. Tonelada de CO ₂	0,20	0,30	0,41	0,47	0,68
Peso aproximado	kg	38,5	41,5	46	52,5	66

* Valores dados a título indicativo para um comprimento máximo de 20 metros (base de cálculo: NFC15-100), devem ser verificados e adaptados segundo as condições de instalação e as normas do país de instalação.

Dimensões

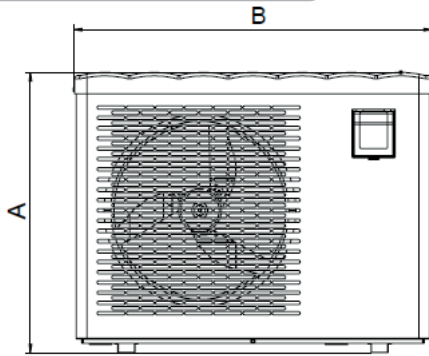

Frente

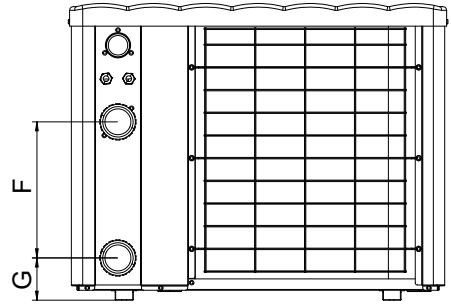

Atrás

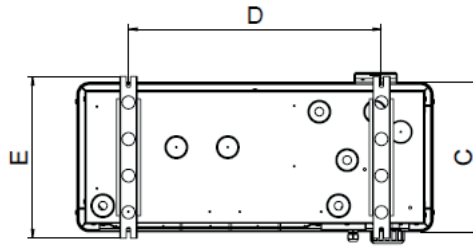

Cimo

	A	B	C	D	E	F	G
Eco Elyo-07	654	831	348	590	383	300	93
Eco Elyo-09						260	103
Eco Elyo-13		914		593		330	93
Eco Elyo-15		754		1111		368	790



WAARSCHUWINGEN



Deze handleiding bevat uitsluitend basisinformatie betreffende de veiligheidsmaatregelen die genomen moeten worden tijdens de installatie, het onderhoud en de ingebruikname. De complete handleiding kan gelezen en in de vorm van een PDF-bestand gedownload worden op de website: www.astralpool.com. Alle werkzaamheden betreffende de montage, de installatie van de elektriciteit en het onderhoud moeten worden uitgevoerd door vakbekwaam en bevoegd personeel dat deze handleiding aandachtig heeft doorgelezen. Wij behouden ons het recht voor de eigenschappen van onze producten of de inhoud van dit document zonder voorafgaande kennisgeving volledig of gedeeltelijk te wijzigen.



ALGEMENE WAARSCHUWINGEN

- Het apparaat is bestemd voor een gebruik in zwembaden en spa's met een duidelijk doel; het mag uitsluitend gebruikt worden voor de doeleinden waarvoor het ontworpen is.
- Het niet naleven van de waarschuwingen kan leiden tot ernstige beschadiging van de uitrusting van het zwembad of ernstig of zelfs dodelijk letsel veroorzaken.
- Dit apparaat is niet bedoeld voor een gebruik door personen (inclusief kinderen) met fysieke, zintuiglijke of geestelijke beperkingen of zonder ervaring en kennis, tenzij zij onder toezicht staan of instructies voor het gebruik van het apparaat ontvangen hebben van een persoon die verantwoordelijk is voor hun veiligheid. Kinderen moeten onder toezicht staan om te voorkomen dat zij met het apparaat spelen.
- Dit apparaat mag gebruikt worden door kinderen vanaf 8 jaar en door volwassenen met lichamelijke, zintuiglijke of geestelijke beperkingen of zonder ervaring en kennis, mits zij onder toezicht staan of instructies voor een veilig gebruik van het apparaat ontvangen hebben en zij de mogelijke risico's begrijpen. Kinderen mogen niet met het apparaat spelen. De door de gebruiker uit te voeren reinigings- en onderhoudswerkzaamheden mogen niet door kinderen zonder toezicht worden uitgevoerd.
- Het apparaat moet worden geïnstalleerd volgens de instructies van de fabrikant en met inachtname van de plaatselijk en landelijk geldende regelgevingen.
- Onze producten mogen uitsluitend geassembleerd en geïnstalleerd worden in zwembaden die voldoen aan de normen IEC/HD 60364-7-702 en aan de vereiste nationale voorschriften. De installatie moet voldoen aan de norm IEC/HD 60364-7-702 en de vereiste nationale voorschriften voor zwembaden. Raadpleeg uw plaatselijke dealer voor meer informatie.



WAARSCHUWINGEN MET BETREKKING TOT ELEKTRISCHE APPARATUUR

- De elektrische voeding van het apparaat moet beschermd worden door een speciale aardlekschakelaar van 30 mA die voldoet aan de normen en regelgevingen die gelden in het land waar het geïnstalleerd is.
- De uitrusting omvat niet de elektrische omschakelaar voor de uitschakeling. Voeg een voorziening voor het uitschakelen van de voeding toe in de bevestigingsbekabeling van minimaal categorie OVC III, in overeenstemming met de landelijk geldende wetten.
- Als de voedingskabel beschadigd is, mag deze uitsluitend vervangen worden door de fabrikant, een erkende vertegenwoordiger of een reparatiecentrum.



WAARSCHUWINGEN VOOR DE APPARATEN DIE HET KOELMIDDEL R32 BEVATTEN



- Dit apparaat bevat R32, een koelmiddel van categorie A2L, dat wordt beschouwd als potentieel ontvlambaar.
- De vloeistof R32 niet afblazen in de atmosfeer. Het betreft een gefluoreerd broeikasgas, dat valt onder het Protocol van Kyoto, met een potentiële bijdrage aan de globale opwarming (GWP) van 675 (Europese reglementering EU 517/2014).
- Om te voldoen aan de relevante milieu- en installatienormen en regelgevingen, in het bijzonder aan decreet nr. 2015-1790 en/of de EU-reglementering EG 517/2014, moet tijdens de eerste start van het apparaat of minstens minstens eenmaal per jaar een lektest worden uitgevoerd op het koelcircuit. Deze bewerking moet worden uitgevoerd door een gecertificeerde specialist in koelsystemen.
- Installeer het apparaat buiten. Installeer het apparaat niet binnenshuis of in een afgesloten en niet-geventileerde ruimte.
- Het apparaat moet worden opgeslagen in een ruimte zonder vonkenbron die constant in werking is (bijv. een gasapparaat of elektrische verwarming in werking).
- Raadpleeg voor meer informatie de veiligheidsinstructies betreffende apparaten die het gas R32 bevatten in de complete versie van de handleiding, waarin de controle van de zones van de locatie, de werkprocedure, de algemene werkzone, de verificatie van de aanwezigheid van koelmiddel, de verificatie van de aanwezigheid van een brandblusser, de afwezigheid van vonkenbronnen, de ventilatie van de zone, de verificatie van de koelapparatuur, de verificatie van de elektrische componenten, de reparatie van de geïsoleerde componenten, de reparatie van de intrinsieke onderdelen, de bekabeling, de detectie van ontvlambare koelmiddelen, de verwijdering en de afvoer, de laadprocedures en de demontage toegelicht worden.
- We herinneren u eraan dat het mogelijk is dat het R32-koelmiddel geen geur verspreidt.
- Gebruik uitsluitend de door de fabrikant aanbevolen middelen om het ontdooi- of reinigingsproces te versnellen.
- Niet doorboren of verbranden.



INSTALLATIE EN ONDERHOUD

- Alleen een vakman op het gebied van de betreffende technische vakgebieden (electriciteit, hydraulica of koeling) is bevoegd om installatiewerkzaamheden, onderhoud of reparaties uit te voeren aan het apparaat
- Het apparaat mag niet geïnstalleerd worden in de buurt van brandbare materialen of van de ingang van de luchtleiding van een naburig gebouw.
- Tijdens het onderhoud van het apparaat dienen de samenstelling en de staat van de warmtegeleidende vloeistof, alsmede de afwezigheid van eventuele sporen van koelvloeistof geverifieerd worden.
- Tijdens de jaarlijkse afichtingstest van het apparaat dient in overeenstemming met de geldende wetgeving geverifieerd te worden of de hoge- en lagedrukregelaars goed op het koelcircuit bevestigd zijn en of deze in geval van activering het elektrische circuit onderbreken.
- Tijdens de onderhoudswerkzaamheden dient gecontroleerd te worden of er geen sporen van corrosie of olie aanwezig zijn rond de koelcomponenten.
- Alvorens met werkzaamheden aan het koelcircuit te beginnen, moet het apparaat uitgeschakeld worden en dient men enkele minuten te wachten voordat de temperatuur- en druksensoren gemonteerd kunnen worden. Sommige elementen, zoals de compressor en de leidingen, kunnen temperaturen van meer dan 100 °C en hoge drukwaarden bereiken, met als risico ernstige brandwonden.





WAARSCHUWINGEN



SPECIFICATIES VAN HET KOELMIDDEL

Controle van de zone

- Bij werkzaamheden aan systemen met ontvlambare koelmiddelen zijn veiligheidscontroles noodzakelijk om het risico op vonkvorming te reduceren.

Werkprocedure

- De werkzaamheden moeten worden uitgevoerd volgens een vaste procedure om het risico op de aanwezigheid van gas of ontvlambare dampen tijdens het uitvoeren van de werkzaamheden zo klein mogelijk te houden.

Algemene werkzone

- Het onderhoudspersoneel en andere personen die in de zone werken moeten worden geïnformeerd over de aard van de uit te voeren werkzaamheden. Werkzaamheden in besloten ruimtes moeten worden vermeden.

Controle van de aanwezigheid van koelmiddel

- De zone moet voor en tijdens de werkzaamheden gecontroleerd worden met behulp van een geschikte koelmiddeldetector, om er zeker van te zijn dat de monteur gewaarschuwd wordt voor potentieel giftige of ontvlambare atmosferen. Verifieer of de gebruikte lekdetectievoorziening geschikt is voor een gebruik met alle toepasselijke koelmiddelen, d.w.z. dat deze geen vonken produceert en correct verzegeld en perfect veilig is.

Controle van de aanwezigheid van een brandblusser

- Als werkzaamheden waarbij warmte vrijkomt moeten worden uitgevoerd op de koelapparatuur of op bijbehorende elementen, moet een geschikte brandblusser zich binnen handbereik bevinden. In de buurt van de laadzone moet een poeder- of CO₂-blusser aanwezig zijn.

Afwezigheid van ontstekingsbronnen

- Het is iedereen die werkzaamheden uitvoert aan een koelsysteem met blootstelling aan een leidingennet verboden ontstekingsbronnen op een zodanige manier te gebruiken dat hierdoor brand of een explosie zou kunnen ontstaan. Alle mogelijke ontstekingsbronnen, ook sigaretten, moeten zich op voldoende afstand bevinden van de plek van de installatie, reparaties, verwijdering en afvoer, wanneer er koelmiddel zou kunnen vrijkomen in de omgeving. Voor het begin van de werkzaamheden moet de zone rond de apparatuur worden bekeken om er zeker van te zijn dat er geen brand- of ontstekingsgevaar aanwezig is. Er moeten borden met "Niet roken" worden aangebracht.

Ventilatie van de zone

- U moet zorgen dat de zone voldoende open en verlucht is voordat u zichzelf toegang verschaft tot de installatie. Tijdens het onderhoud van de unit moet er voldoende ventilatie zijn om een veilige verspreiding te verzekeren van het koelmiddel dat per ongeluk in de atmosfeer terecht zou kunnen komen.

INFORMATIE VOOR DE PRODUCTEN MET CONNECTIVITEIT (volgens de RED-richtlijn)

Conformiteitsverklaring

Hierbij verklaart Astrapool dat de radioapparatuur van het assortiment Eco Elyo voldoet aan de richtlijn 2014/53/EU. De complete tekst van de Europese conformiteitsverklaring is te vinden op het volgende adres: <https://www.astralpool.com/>.

1

Installatie van het apparaat



1 Installatie



- Het apparaat moet buiten, op minstens 2 meter van de rand van het zwembad geïnstalleerd worden.

Plaats het apparaat op zijn trillingsdempers (meegeleverd met het apparaat), op een stabiel, stevig en horizontaal oppervlak

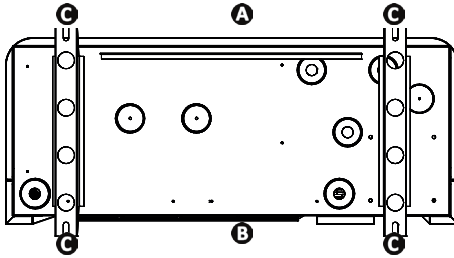

- A**: Voor
- B**: Achter
- C**: Trillingsdempers

Onderaanzicht van het voetstuk van het apparaat voor het installeren van de trillingsdempers

Kies de plaats

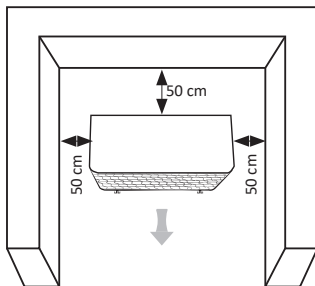

Minimumafstand

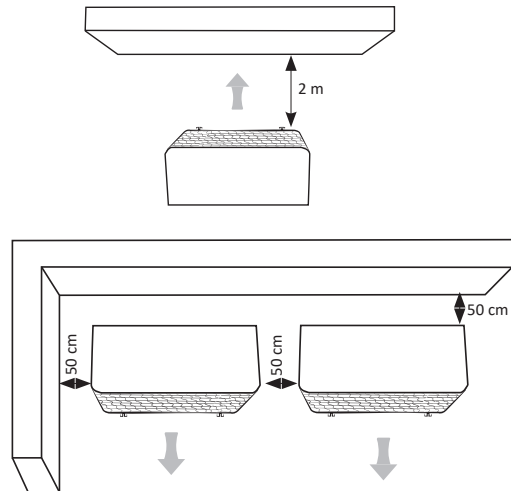

Voer het condensaat af: Til het apparaat minstens 10 cm op met de trillingsdempers en installeer de twee leidingen voor de afvoer van het condensaat op de openingen onder het voetstuk van het apparaat.

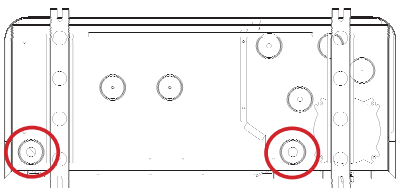

Raadpleeg de online handleiding voor meer details over de voorzorgsmaatregelen voor de installatie en de hydraulische aansluitingen.



- Onderbreek de elektrische voeding alvorens werkzaamheden in het apparaat uit te voeren (elektrocutediggevaar). De elektrische voeding moet zodanig verwijderd worden, dat u altijd, vanaf elk willekeurig punt waartoe u toegang heeft, kunt verifiëren of de elektrische voeding nog steeds verwijderd is. Als dat niet mogelijk is, moet u voor uitschakeling via een vergrendelingsstelsel zorgen.
- Alleen een ervaren vakman mag de bekabeling in het apparaat uitvoeren of de voedingskabel vervangen.
- Ga na of de schroeven van de klemmen goed vastgedraaid zijn (brandgevaar). Niet goed aangedraaide schroeven maken de garantie ongeldig.
- Koppel de elektrische voeding niet los wanneer het apparaat in werking is. Als de elektrische voeding onderbroken is, wacht u een minuut alvorens de stroom weer te herstellen.

Sluit de unit aan op de elektrische voeding en op de accessoires

Open het bovenste paneel en verwijder het met behulp van een schroevendraaier (4 schroeven voor toegang tot de klemmenstrook. Steek de voedingskabel **A** in een van de wartels **B** aan de achterkant van het apparaat. Bevestig de voedingskabel in het apparaat door dit in de kabelbinder **C** te steken.

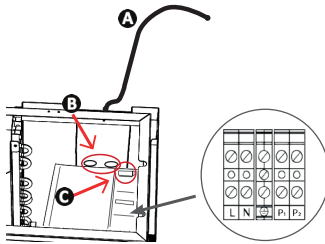

Sluit de voedingskabel als volgt aan op de klemmenstrook in het apparaat.

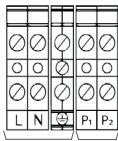

Aansluiting op elektrische voeding

Aansluiting van de opties (filterpomp, relais elektrische voeding).

L: Spanning

N: Nulleider



Terre

Klemmenstrook voor eenfasevoeding

Aansluiting van de verwarmingsprioriteit

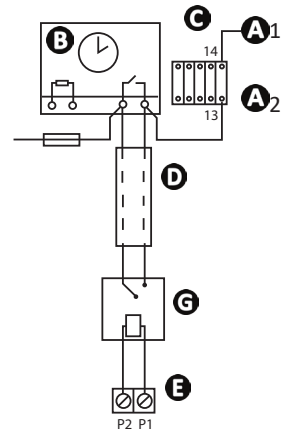

A1 - **A2**: Voeding voor de spoel van de vermogensschakelaar van de filterpomp

B: Filterklok

C: Contactor (tweepolig) voor de filterpomp

D: Aparte kabel voor de functie "verwarmingsprioriteit" (niet meegeleverd)

E: Klemmenstrook van de verwarmingspomp

F: Zekering

G: Relais met droog contact/230 V (niet meegeleverd)

Bekabeling en bescherming van de kabels

Model	Elektrische voeding	Max. stroomsterkte	Diameter van de kabel*	Thermische magnetische bescherming (curve D)
Eco Elyo-07	220 - 240V 1 fase 50-60 Hz	8	RO2V 3x2,5 mm ²	16 A
Eco Elyo-09		9		16 A
Eco Elyo-13		13		16 A
Eco Elyo-15		16	RO2V 3x4 mm ²	20 A
Eco Elyo-20		19		20 A

* Dwarsdoorsnede kabel geschikt voor kabels van max. 20 meter. Raadpleeg een elektricien voor grotere lengtes..



Pictogrammen

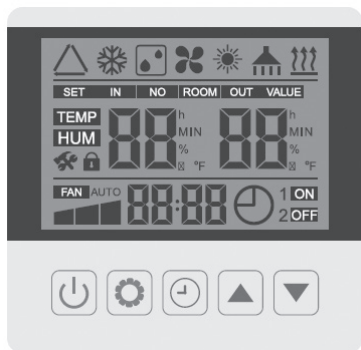

Pictogram	Naam	Pictogram	Naam
	Ontdooing		Menu instellingen
	Temperatuurinstelling		Temperatuureenheid
	Referentie en temperatuur waterinlaat		Klok
	Snelheid compressor		Instelling timer
	Snelheid ventilator		Vergrendeling toetsenbord
	Temperatuur van het water bij de ingang		Programmering On/Off

Pictogram	Naam	Beschrijving
	Koelmodus (Smart modus) Ondulator	Automatische aanpassing van de snelheid van de compressor van de minimumsnelheid tot de maximumsnelheid, uitsluitend in de koelmodus
	Verwarmingsmodus (Smart modus) Ondulator	Automatische aanpassing van de snelheid van de compressor van de minimumsnelheid tot de maximumsnelheid, uitsluitend in de modus warm
	Automatische modus (Smart modus) Inverter	Automatische aanpassing van de snelheid van de compressor van de minimumsnelheid tot de maximumsnelheid, verwarmings- en koelmodus
	Modus verwarming boost	Boostmodus bij de maximumsnelheid van de compressor
	Modus koeling boost	Boostmodus bij de maximumsnelheid van de compressor
	Verwarmingsmodus Eco Silence	Modus Eco Silence bij minimale compressorsnelheid, uitsluitend verwarming
	Koelmodus Eco Silence	Modus Eco Silence bij minimale compressorsnelheid, uitsluitend koeling

4 Functies voor de gebruiker



2 Gebruik

Het toetsenbord vergrendelen/ontgrendelen



5 seconden

De werkingsmodi selecteren

De warmtepomp heeft 3 werkingsmodi:

Stil - Ideaal om de temperatuur op peil te houden of 's nachts tijdens het zomerseizoen

- De warmtepomp werkt op laag vermogen
- De compressor werkt tijdens periodes op lage snelheid om het energieverbruik zo laag mogelijk te houden
- Het minste geluid en de hoogste COP

Smart - Automatische instelling van het vermogen voor maximaal comfort en maximale doelmatigheid

- De compressor werkt op intelligente wijze tijdens de periodes van lage tot hoge snelheid
- Vermindering van het geluid en van het energieverbruik

Powerful - Ideaal aan het begin van het seizoen of om bij koud weer te werken

- De warmtepomp werkt op hoog vermogen
- De compressor werkt tijdens periodes van hoge snelheid om het zwembad sneller te verwarmen
- Maximaal verwarmingsvermogen



Drukken om de werkingsmodus te wijzigen.

Het referentiepunt van de temperatuur instellen



Drukken om de waarde te wijzigen



Drukken om te bevestigen

De klok instellen



5 sec indrukken



Drukken - het uur knippert



De pijltoetsen gebruiken om de uren in te stellen
De operatie herhalen voor de minuten.



Drukken om te valideren en terug te keren naar het hoofdscherm.

De timer programmeren



Drukken voor toegang tot de functies van de Timer 1. Timer 1 knippert.



Drukken voor toegang tot de Timer 1 ON uren.



De pijltoetsen gebruiken om de starttijd in te stellen.



Nogmaals drukken om de minuten in te stellen. De pijltoetsen gebruiken om te wijzigen.



Nogmaals drukken om Timer 1 OFF uren en minuten in te stellen zoals hierboven



Drukken om de programmering van de Timer 1 ON/OFF te valideren.



De pijltoetsen gebruiken om Timer 2 ON/OFF te programmeren.



Raadpleeg de online handleiding voor meer details over de werkingsmodi en de timers.



Het hydraulisch circuit openen

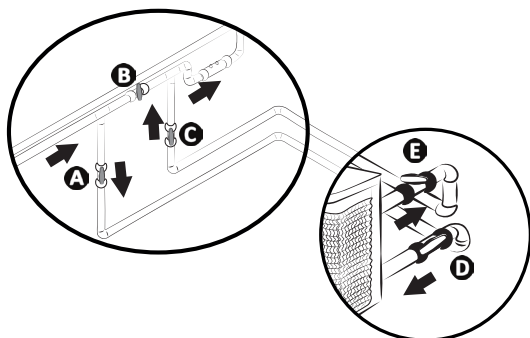

LET OP: een onjuiste by-pass instelling kan een storing van de warmtepomp veroorzaken.

- Sluit de klep B geleidelijk.
- Open de kleppen A, C en D volledig. Open de klep E half (de opgehoopte lucht in de condensor en het filtercircuit wordt nu afgelaten). Als de kleppen D en E afwezig zijn, open A dan volledig en sluit de klep C voor de helft.
- Sluit de elektrische voeding aan op de warmtepomp.
- Drukken op  om de warmtepomp te activeren: Stel de klok in en selecteer een werkingsmodus.
- Stel de gewenste temperatuur in.



Inloggen op de Fluidra Pool-app

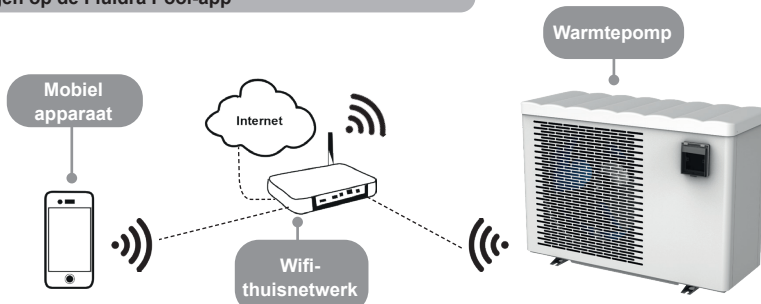

De warmtepomp kan op afstand worden bediend vanaf een smartphone of een tablet via de Fluidra Pool-app die beschikbaar is voor de iOS- en Android-systemen. Zorg, voordat u inlogt op de Fluidra Pool-app, dat u:

- Een met wifi compatibele smartphone of tablet gebruikt.
- Gebruik maakt van een wifi-netwerk waarvan het signaal sterk genoeg is om een verbinding tot stand te brengen met de warmtepomp: het wifi-signaal moet gedetecteerd worden op de plaats waar het apparaat wordt gebruikt. Als dat niet het geval is, moet een technische oplossing verstrekt worden om het aanwezige signaal te versterken.
- Blijf in de buurt van het apparaat en zorg dat u het wachtwoord van het wifi-thuisnetwerk binnen handbereik heeft.

De Fluidra Pool-app downloaden (QR-code op de achterkant van het apparaat)



Drukken en 5 seconden ingedrukt houden

“SET” knippert

De app openen en de in de app beschreven etappes volgen om de warmtepomp toe te voegen.



Overwintering

 2 s drukken en ingedrukt houden om het apparaat uit te schakelen	De elektrische voeding minstens 3 minuten loskoppelen	De klep B openen. De kleppen A en C sluiten en de kleppen D en E openen (in het voorkomende geval)	Het water uit de condensator aftappen om ieder risico op bevriezing te vermijden	De overwinteringshoes plaatsen
---	---	--	--	--------------------------------

- Bij een complete overwintering van het zwembad (volledige uitschakeling van het filtersysteem, aflating van het filtercircuit en leegmaken van het zwembad): de twee connectoren met een slag terugmonteren om het binnendringen van vreemde voorwerpen in de condensor te voorkomen.
- Indien alleen de warmtepomp overwintert (enkel uitschakeling van de verwarming, de filter blijft werken): de twee connectoren niet vastdraaien, maar 2 doppen (meegeleverd) toevoegen op de waterin- en uitgangen van de condensator.
- De overwinteringshoes (meegeleverd) op de warmtepomp plaatsen en daarbij de hydraulische aansluitingen via de hiervoor bedoelde opening laten passeren. Het is niet nodig de hydraulische en elektrische aansluitingen los te koppelen.



- De overwintering is van essentieel belang om iedere breuk van de condensator als gevolg van bevriezing te vermijden (bevriezing zonder overwintering wordt niet door de garantie gedekt).
- Om schade aan het apparaat door condensatie te voorkomen, moet dit niet hermetisch afgedekt worden en moet u de meegeleverde overwinteringshoes gebruiken.



Onderhoud

- Controleer of het ventilatierooster niet verstopt is door vreemde deeltjes.
- Reinig de verdampers met een zachte borstel en een straal schoon water (koppel de voedingskabel los).
- Reinig de condensatorleiding om onzuiverheden te verwijderen die deze zouden kunnen verstopen.
- Controleer of het ventilatierooster van het schakelkastje niet geblokkeerd is.
- Gebruik geen hogedrukpomp. Verstuif geen regenwater, zilt water of mineraalrijk water.
- Reinig de buitenkant van het apparaat; gebruik geen producten op basis van oplosmiddelen. U kunt een speciale reinigingskit als accessoire gebruiken: PAC NET.



- Koppel de elektrische voeding niet los wanneer het apparaat in werking is. Als de elektrische voeding onderbroken is, wacht u een minuut alvorens de stroom naar het apparaat weer te herstellen.
- Voordat u onderhouds- of reparatiewerken uitvoert, is het aan te raden om de wifi-verbinding van de modem te deactiveren en zo te vermijden dat het apparaat op afstand kan worden aangestuurd.
- Het wordt aangeraden minstens een keer per jaar algemeen onderhoud aan het apparaat uit te voeren om de goede werking hiervan te garanderen, de prestaties op peil te houden en eventueel bepaalde storingen te vermijden. Deze verrichtingen worden op kosten van de gebruiker uitgevoerd door een monteur.







Raadpleeg de online handleiding voor meer details over de veiligheidsinstructies voor het koelmiddel R32 en de onderhoudstaken die moeten worden uitgevoerd door een vakkundige monteur.



- Voer, voordat u contact opneemt met de dealer, deze eenvoudige controles uit in geval van problemen. Als het probleem niet opgelost kan worden, neem dan contact op met uw dealer.
-  : De acties mogen alleen worden uitgevoerd door een vakkundige monteur.

Gedrag van het apparaat

Het apparaat begint niet meteen met verwarmen	<ul style="list-style-type: none"> • Wanneer het waterdebiet nul of onvoldoende is, zal het apparaat stoppen: controleer of het water goed in het apparaat circuleert en of de hydraulische aansluitingen goed zijn uitgevoerd. • Het apparaat stopt wanneer de buitentemperatuur lager is dan -5 °C.
Het water loost water	<ul style="list-style-type: none"> • Om te controleren of het water niet afkomstig is van een lek in het zwembadcircuit op het apparaat, de filterpomp uitschakelen en weer laten werken zodat het water door het apparaat circuleert. Als het water blijft lekken via de condensafvoer is er een lek in het apparaat: neem dan contact op met uw dealer.
De verdamper is bevroren	<ul style="list-style-type: none"> • Het apparaat zal binnenkort overgaan op de ontthooicyclus om het ijs te doen smelten. • Als het apparaat er niet in slaagt de verdamper te doen ontthooien, zal het automatisch uitschakelen; dit betekent dat de buitentemperatuur te laag is (lager dan - 5 °C).
Het apparaat "rookt"	<ul style="list-style-type: none"> • Als het apparaat zich niet in zijn ontthooicyclus bevindt, is dat niet normaal. Schakel het apparaat onmiddellijk uit en haal de stekker uit het stopcontact en neem contact op met uw dealer.
Het apparaat werkt niet	<ul style="list-style-type: none"> •  Als er niets op scherm wordt weergegeven, controleer dan de voedingsspanning en zekering F1. • Wanneer het waterdebiet nul of onvoldoende is, zal het apparaat stoppen: controleer of het water goed in het apparaat circuleert.
De ventilator werkt, maar de compressor stopt zo nu en dan zonder foutmelding	<ul style="list-style-type: none"> • Als de buitentemperatuur laag is, voert het apparaat ontthooicycli uit. • Het apparaat slaagt er niet in voldoende calorieën te vangen, want zijn verdamper is vuil. Reinig hem, zodat hij weer goed zal presteren.
Het apparaat werkt, maar de watertemperatuur stijgt niet	<ul style="list-style-type: none"> • De werkingsmodus is niet krachtig genoeg. Ga over op de "BOOST" modus en stel de filtering handmatig in op 24/24, zodat de temperatuur zal stijgen. • Controleer of de automatische vulklep niet in de open stand geblokkeerd is; hierdoor blijft er koud water in het zwembad stromen en kan de temperatuur niet stijgen. • Er is teveel warmteverlies omdat de lucht koel is. Installeer een thermische afdekking op het zwembad. • Het apparaat slaagt er niet in voldoende calorieën te vangen, want zijn verdamper is vuil. Reinig hem, zodat hij weer goed zal presteren. •  Controleer of het apparaat de juiste maat heeft voor dit zwembad en zijn omgeving.
Het apparaat schakelt de stroomonderbreker in	<ul style="list-style-type: none"> •  Controleer of de stroomonderbreker de juiste afmetingen heeft en of de doorsnede van de gebruikte kabel correct is. •  De voedingsspanning is te laag; neem contact op met uw elektriciteitsleverancier.



Raadpleeg de online handleiding voor meer details over de weergave van de foutcodes en de bedradingsschema's.

8 Technische gegevens



5 Kenmerken

Prestaties: lucht 26 °C / water 26 °C / luchtvochtigheid 80 %

		Eco Elyo-07	Eco Elyo-09	Eco Elyo-13	Eco Elyo-15	Eco Elyo-20
Afgegeven vermogen (snelheid max. - min.)	kW	7 - 2	9,5 - 2,3	13 - 2,4	15 - 2,5	20 - 2,8
Verbruikt vermogen (snelheid max.-min.)	kW	1,1 - 0,15	1,4 - 0,2	2 - 0,1	2,5 - 0,15	3,3 - 0,2
Gemiddelde COP (snelheid max. - min.)		6,5 - 13,4	6,7 - 13,5	6,5 - 16,4	6 - 16,3	6,2 - 16,5

Technische specificaties

Werkings temperatuur	Lucht	van -5 tot 43 °C
	Water	In de modus "verwarming": 15 tot 40 °C In de modus "koeling": 8 tot 28 °C
Normale werkdruk	Koelmiddel	0,5 tot 42 bar (0,05 tot 4,2 MPa)
	Water	0 tot 2 bar (0 tot 0,2 MPa)
Elektrische voeding		220 - 240 V / 1 fase / 50-60 Hz
Toelaatbare spanningsvariatie		± 6 % (tijdens de werking)
Hydraulische aansluitingen		2 x PVC-verbindingen, 1/2-aansluitingen Ø 50
Type koelvloeistof		R32
Beschermingsgraad		IPX4
Frequentiebanden	GHz	2,400 - 2,497
Uitzendvermogen radiofrequenties	dBm	+19,5
Plaats van installatie		buiten

Technische specificaties

		Eco Elyo-07	Eco Elyo-09	Eco Elyo-13	Eco Elyo-15	Eco Elyo-20
Nominale opgenomen stroomsterkte	A	4,9	6,3	8	10,2	13,6
Maximaal stroomverbruik	A	8	9	13	16	19
Minimale kabeldoorsnede*	mm ²	3 x 2,5			3 x 4	
Akoestisch vermogen (max-min)	dB(A)	59-47	64-51		67-55	70-57
Akoestische druk op 10 m (max-min)	dB(A)	28-16	33-20		36-24	39-26
Aanbevolen waterdebiet	m ³ /u	3	4	5	6	7
Vulling met koelvloeistof	kg	0,3	0,45	0,6	0,7	1,0
	Ton CO ₂ -equivalent	0,20	0,30	0,41	0,47	0,68
Benaderend gewicht	kg	38,5	41,5	46	52,5	66

* Waarden ter informatie voor een maximale lengte van 20 meter (berekeningsbasis: NFC15-100), moeten worden gecontroleerd en aangepast aan de installatiemomstandigheden en de aan normen van het land van installatie.

Afmetingen

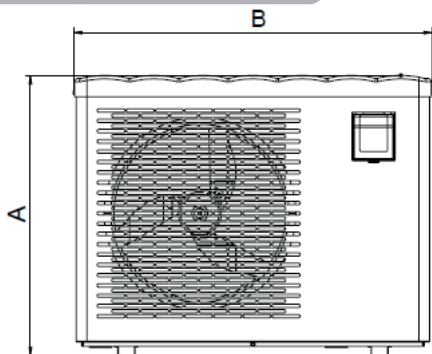

Voor

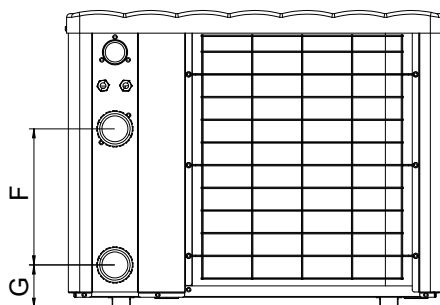

Achter

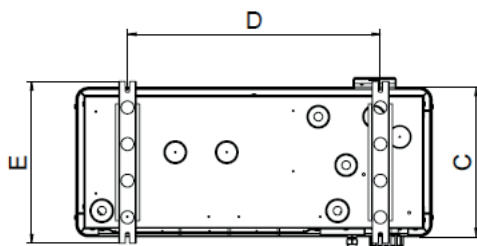

Bovenzijde

	A	B	C	D	E	F	G
Eco Elyo-07	654	831	348	590	383	300	93
Eco Elyo-09						260	103
Eco Elyo-13		914		593		330	93
Eco Elyo-15		754		1111		368	790



UPOZORNĚNÍ



Tato příručka obsahuje pouze základní informace o bezpečnostních opatřeních, která je třeba dodržovat při instalaci, údržbě a uvádění do provozu. Kompletní příručku si můžete přečíst a stáhnout jako soubor PDF z webových stránek: www.astralpool.com. Veškeré montážní, elektroinstalační a údržbařské práce musí provádět kvalifikovaní a oprávnění pracovníci, kteří si pečlivě přečetli tuto příručku. Vyrazujeme si právo zcela nebo zčásti měnit vlastnosti našich produktů nebo obsah tohoto dokumentu bez předchozího upozornění.



OBECNÁ UPOZORNĚNÍ

- Zařízení je určeno pro konkrétní použití v bazénech a vířivkách a nesmí být použito k žádným jiným účelům, než pro které bylo navrženo.
- Nedodržení těchto upozornění může způsobit vážné poškození zařízení bazénu či závažná nebo dokonce smrtelná zranění.
- Toto zařízení nesmějí používat osoby (včetně dětí) se sníženými fyzickými, smyslovými či duševními schopnostmi nebo bez patřičných zkušeností a znalostí, pokud osoba odpovědná za jejich bezpečnost nezajistí jejich dohled a neseznámí je s pokyny pro používání zařízení. Dohlédněte na děti, aby si se zařízením nehrály.
- Toto zařízení mohou používat děti starší 8 let; osoby se sníženými fyzickými, smyslovými či duševními schopnostmi nebo bez patřičných zkušeností a znalostí mohou zařízení používat pouze tehdy, pokud je nad nimi prováděn náležitý dohled anebo byly poučeny o jeho bezpečném používání a chápou související rizika. Děti si nesmějí se zařízením hrát. Čištění a údržbovou práci nesmějí provádět děti bez dozoru.
- Zařízení musí být instalováno v souladu s pokyny výrobce a v souladu s platnými místními a vnitrostátními předpisy.
- Naše produkty lze montovat a instalovat pouze do bazénů, které jsou v souladu s normami IEC/HD 60364-7-702 a náležitými vnitrostátními předpisy. Instalace musí být v souladu s normou IEC/HD 60364-7-702 a náležitými vnitrostátními předpisy pro bazény. Další informace získáte u svého místního prodejce.



UPOZORNĚNÍ TÝKAJÍCÍ SE ELEKTRICKÝCH ZAŘÍZENÍ

- Elektrické napájení zařízení musí být chráněno proudovým chráničem 30 mA v souladu s normami a právními předpisy platnými v zemi instalace.
- Zařízení neobsahuje elektrický vypínač pro odpojení. Přidejte zařízení pro odpojení napájení s kategorií přepětí OVC nejméně III do pevného kabelového vedení podle platných vnitrostátních předpisů.
- Pokud je poškozen napájecí kabel, musí být vyměněn pouze výrobcem, autorizovaným zástupcem nebo opravárenskou dílnou.



UPOZORNĚNÍ PRO ZAŘÍZENÍ OBSAHUJÍCÍ CHLADIVO R32



- Toto zařízení obsahuje chladivo R32, což je chladivo třídy A2L, které je považováno za potencionálně hořlavé.
- Kapalínu R32 nevypouštějte do ovzduší. Jedná se o fluorový plyn se skleníkovým efektem, zahrnutý v Kjótském protokolu, s potenciálem globálního oteplování (GWP) 675 (evropský předpis EU 517/2014).
- Při uvedení do provozu, a poté vždy jednou ročně, je nutné provést kontrolu chladicího okruhu, zda z něj neuniká chladivo, což je v souladu s příslušnými normami a předpisy týkajícími se ochrany životního prostředí a instalace, zejména s rozhodnutím č. 2015-1790 a/nebo s evropským předpisem EU 517/2014. Tuto operaci musí provést certifikovaný odborník na chladicí zařízení.
- Přístroj nainstalujte venku. Přístroj nainstalujte v interiéru ani v uzavřeném nevětraném prostoru.
- Spotřebič musí být uložen v místnosti bez trvale fungujícího zdroje jisker (např. u otevřeného ohně, fungujícího plynového spotřebiče nebo elektrického topení).
- Pro bližší informace si prostudujte bezpečnostní pokyny pro zařízení obsahující plyn R32 v úplné verzi příručky, ve které je uvedena kontrola prostoru, pracovní postup, obecný pracovní prostor, kontrola přítomnosti chladiva, kontrola přítomnosti hasicího přístroje, nepřítomnost zdroje zapálení, větrání prostoru, kontrola chladicího zařízení, kontrola elektrických součástí, oprava izolovaných součástí, oprava vnitřních součástí, kabelové připojení, detekce hořlavého chladiva, odsátí a vakuování, postupy plnění a demontáže.
- Upozorňujeme, že chladivo R32 nemusí mít žádný zápach.
- Nepoužívejte prostředky pro urychlení procesu rozmrazení nebo čištění, které nedoporučil výrobce zařízení.
- Nepropíchněte ani nespálujte.



INSTALACE A ÚDRŽBA

- Instalaci, údržbu nebo opravu zařízení smí provádět pouze osoba kvalifikovaná v příslušných technických oborech (elektrotechnika, hydraulika nebo chlazení).
- Zařízení nesmí být instalováno do blízkosti hořlavých materiálů nebo blízkosti vstupu vzduchového potrubí sousední budovy.
- Při provádění údržby zařízení zkontrolujte složení a stav teplotnosného média a také nepřítomnost stop chladiva.
- Během roční kontroly těsnosti zařízení v souladu s platnými zákony ověřte, zda jsou presostaty vysokého a nízkého tlaku správně připojené k chladicímu okruhu a zda přeruší elektrický obvod v případě jejich aktivování.
- Při provádění údržby se ujistěte, zda se kolem chladicích součástí nenacházejí stopy koroze nebo skvrny oleje.
- Než začnete provádět práce na chladicím okruhu, zařízení vypněte, několik minut počkejte a poté teprve instalujte teplotní a tlaková čidla. Některé součásti, například kompresor a potrubí, mohou dosahovat teplot vyšších než 100 °C a může v nich být vysoký tlak, což může způsobit vznik vážných popálenin.



UPOZORNĚNÍ



SPECIFIKACE CHLADIVA

Kontrola prostoru

- Před zahájením prací na systémech obsahujících hořlavá chladiva je nutné provést bezpečnostní kontroly, aby se snížilo riziko jiskření.

Pracovní postup

- Práce je nutné provádět podle řízeného postupu, aby se při jejich provádění snížilo riziko přítomnosti plynu nebo hořlavých par.

Obecný pracovní prostor

- Pracovníci údržby a ostatní osoby pracující v daném prostoru musí být informováni o druhu prováděných prací. Je třeba se vyhnout pracím v uzavřených prostorech.

Kontrola přítomnosti chladiva

- Před zahájením prací a během nich musí být prostor zkontrolován vhodným detektorem chladiva, aby byl technik varován před potenciálně toxickým nebo hořlavým prostředím. Ověřte, zda zařízení používané pro detekci úniků je možné použít u všech použitých chladiv, tzn. že nemůže způsobit vznícení, je řádně izolované nebo zcela bezpečné.

Kontrola přítomnosti hasicího přístroje

- Pokud je nezbytné na chladicím zařízení nebo na přidruženém dílu provádět práce při určité teplotě, je nutné mít v dosahu vhodné hasicí zařízení. V blízkosti nakládacího prostoru musí být k dispozici práškový hasicí přístroj nebo hasicí přístroj CO₂.

Nepřítomnost zdroje zapálení

- Osobám provádějícím práce na chladicím systému, které se týkají potrubí, je zakázáno používat zdroje zapálení způsobem, který by mohl vést k nebezpečí požáru nebo výbuchu. Jakmile může být chladivo potenciálně uvolněno do okolního prostoru, je nutné veškeré potenciální zdroje zapálení, zejména cigarety, udržovat v dostatečné vzdálenosti od místa, kde se provádí instalace, oprava, odsávání a likvidace. Před zahájením prací je nutné zkontrolovat prostor kolem zařízení, aby bylo vyloučeno riziko hořlavosti nebo zapálení. Umístěte značky „Zákaz kouření“.

Větrání prostoru

- Před prováděním jakékoliv údržby jednotky zkontrolujte, zda je prostor otevřený a dobře větráný. Při údržbě jednotky musí být zajištěno dostatečné větrání, které umožní bezpečné rozptýlení chladiva, které by se mohlo nedopatřením uvolnit do ovzduší.

INFORMACE O PRODUKTECH S KONEKTIVITOU (podle směrnice RED)

Prohlášení o shodě

Společnost Astralpool tímto prohlašuje, že rádiové zařízení škály Eco Elyo je v souladu se směrnicí 2014/53/EU. Úplné znění EU prohlášení o shodě je k dispozici na následující adrese: <https://www.astralpool.com/>.



1 Instalace zařízení



1 Instalace



- Zařízení je nutné instalovat venku nejméně 2 metry od okraje bazénu.

Umístěte zařízení na antivibrační držáky (dodávané se zařízením) na stabilní, pevný a vodorovný povrch

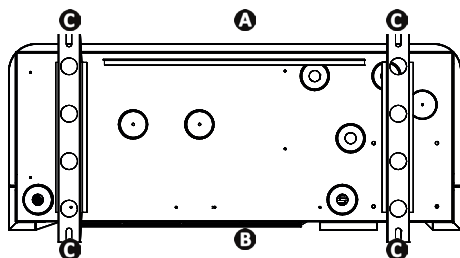

- A**: Dopředu
- B**: Dozadu
- C**: Antivibrační držáky

Pohled na podstavec zařízení zdola za účelem instalace antivibračních držáků

Volba stanoviště

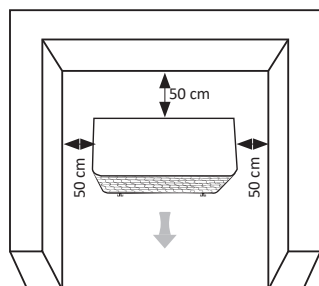

Minimální vzdálenosti

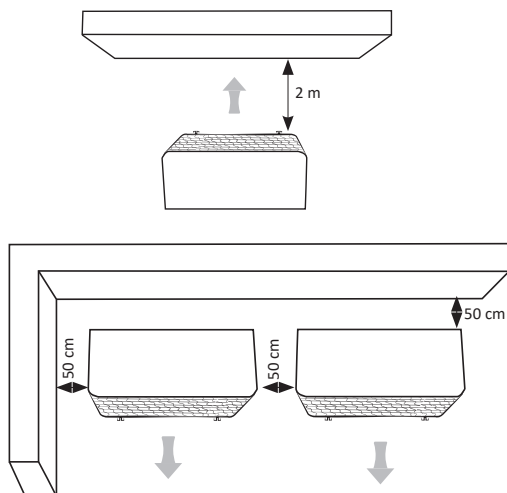

Odsání kondenzátů: Zvedněte zařízení nejméně o 10 cm pomocí antivibračních držáků a nainstalujte dvě odsávací potrubí kondenzátů na otvory umístěné pod základnou zařízení.

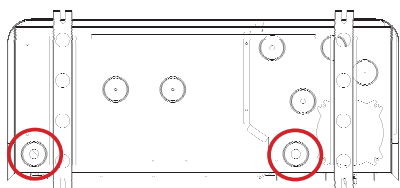

Další podrobnosti o bezpečnostních opatřeních při instalaci a hydraulických připojeních naleznete v online příručce.



- Před jakýmkoli zásahem uvnitř zařízení odpojte elektrické napájení (nebezpečí úrazu elektrickým proudem). Elektrické napájení musí být odpojeno takovým způsobem, abyste mohli kdykoli z jakéhokoli přístupného místa zkontrolovat, že je elektrické napájení přerušeno. Pokud to není možné, musíte zajistit odpojení pomocí uzamykacího systému.
- Provést elektroinstalaci zařízení nebo vyměnit napájecí kabel je oprávněn pouze kvalifikovaný a zkušený technik.
- Ujistěte se, že jsou šrouby svorek řádně utažené (riziko požáru). Nesprávně utažené šrouby svorky mají za následek zánik záruky.
- Nevypínejte napájení elektrickou energií, když je zařízení v chodu. Pokud dojde k přerušení dodávek elektrické energie, počkejte minutu, než opět zapnete přívod proudu.

Připojení jednotky k elektrickému napájení a k příslušenstvím

Otevřete a vyjměte horní panel pomocí šroubováku (4 šrouby), abyste se dostali k elektrické svorkovnici. Zasuňte napájecí kabel (A) do jednoho kabelového hrdla (B) na zadní straně zařízení. Uvnitř zařízení upevněte napájecí kabel tak, že ho protáhnete skrz kabelovou svorku (C).

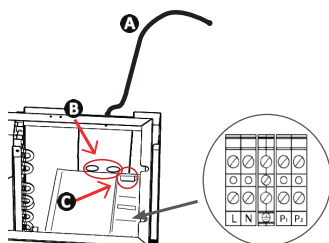

Připojte napájecí kabel do svorkovnice uvnitř zařízení následujícím způsobem.

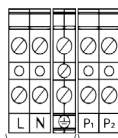

Připojení k elektrickému napájení

Připojení volitelného příslušenství (filtrační čerpadlo, relé pro napájení elektrickou energií).

L: Napětí

N: Nulový

⊕: Uzemnění

Svorkovnice pro jednofázové napájení

Připojení priority ohřevu

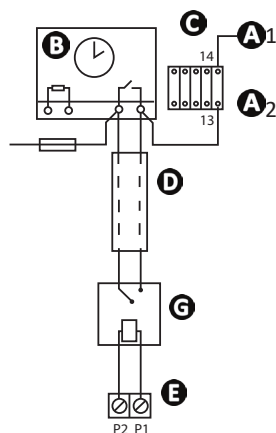

A1 – A2: Napájení cívký stykače výkonu filtračního čerpadla

B: Časovač filtrace

C: Stykač (dvojpólový) pro filtrační čerpadlo

D: Oddělený kabel pro funkci „priorita ohřevu“ (není součástí dodávky)

E: Svorkovnice tepelného čerpadla

F: Pojistka

G: Relé se suchým kontaktem / 230 V (není součástí dodávky)

Kabelové vedení a ochrana kabelů

Model	Elektrické napájení	Max. proud	Průměr kabelu*	Jistič s magnetickou a tepelnou spouští (křívka D)
Eco Elyo-07	220–240 V 1 fáze 50-60 Hz	8	RO2V 3 × 2,5 mm ²	16 A
Eco Elyo-09		9		16 A
Eco Elyo-13		13		16 A
Eco Elyo-15		16		20 A
Eco Elyo-20		19		20 A

* Příčný průřez kabelu přizpůsobený pro max. 20metrové kabely. Při větších délkách se zeptejte elektrikáře.



Ikony

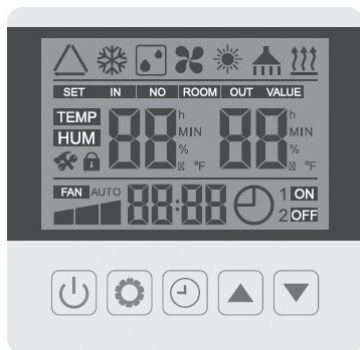

Ikona	Název	Ikona	Název
	Odmrazování		Nabídka nastavení
	Nastavení teploty		Jednotka teploty
	Nastavená hodnota a teplota na vstupu vody		Hodiny
	Rychlost kompresoru		Nastavení časovače
	Otáčky ventilátoru		Zablokování klávesnice
	Teplota vstupní vody		Programování „zapnuto/vypnuto“ (ON/OFF)

Ikona	Název	Popis
	Režim chlazení (inteligentní režim) Střídač	Automatické nastavení otáček kompresoru z minimálních otáček na maximální otáčky, pouze režim chlazení
	Režim vytápění (inteligentní režim) Střídač	Automatické nastavení otáček kompresoru z minimálních otáček na maximální otáčky, pouze teplý režim
	Automatický režim (inteligentní režim) Měnič	Automatické nastavení otáček kompresoru z minimálních otáček na maximální otáčky, režim vytápění a chlazení
	Režim zesílení vytápění	Režim Boost (zesílení) při maximálních otáčkách kompresoru
	Režim Boost (zesílení) chlazení	Režim Boost (zesílení) při maximálních otáčkách kompresoru
	Režim vytápění Eco Silence	Režim Eco Silence při minimální otáčkách kompresoru, pouze vytápění
	Režim chlazení Eco Silence	Režim Eco Silence při minimální otáčkách kompresoru, pouze chlazení



Zamknutí/ Odemknutí klávesnice



5 s

Výběr provozních režimů

Tepelné čerpadlo má 3 provozní režimy:

Tichý – Ideální pro udržení teploty nebo v noci během letního období

- Tepelné čerpadlo pracuje při nízkém výkonu
- Kompresor běží na nízkých otáčkách, aby se minimalizovala spotřeba energie
- Hlučnost je nejnižší a COP (průměrný topný faktor) je nejvyšší

Inteligentní – Automatické nastavení výkonu pro maximální pohodlí a účinnost

- Kompresor pracuje inteligentně od nízkých až po vysoké rozsahy otáček
- Snížená hlučnost a spotřeba energie

Výkonný – Ideální pro zahájení sezóny nebo provoz při chladných teplotách

- Tepelné čerpadlo pracuje při vysokém výkonu
- Kompresor běží ve vysokém rozsahu otáček, aby vyhřál bazén rychleji
- Maximální tepelný výkon



Stisknutím změníte
provozní režim.

Nastavení požadované teploty:



Stisknutím změníte hodnotu



Stisknutím potvrdíte

Nastavení hodin



Stiskněte na 5 s



Stiskněte – hodiny blikají



Pomocí tlačítek se šipkou
nastavíte hodiny
Postup zopakujte pro minuty.



Stisknutím potvrdíte a vrátíte
se na hlavní obrazovku.

Programování časovače



Stisknutím se dostanete
k funkcím časovače 1.
Časovač 1 bliká.



Stisknutím se dostanete
k časovači 1 ON (ZAP.)
hodiny.



Pomocí tlačítek se šipkou
nastavíte čas spuštění.



Opětovným stisknutím
nastavíte minuty. Pomocí
tlačítek se šipkou provedte
úpravy.



Opětovným stisknutím
nastavíte časovač 1 OFF
(VYP.) hodiny a minuty jako
dříve



Stisknutím potvrdíte
naprogramování časovače
1 ON/OFF (ZAP./VYP.).



Pomocí tlačítek se šipkou
naprogramujte časovač
2 ON/OFF (ZAP./VYP.).



Další podrobnosti o provozních režimech a časovačích naleznete v online příručce.



Otevření hydraulického okruhu

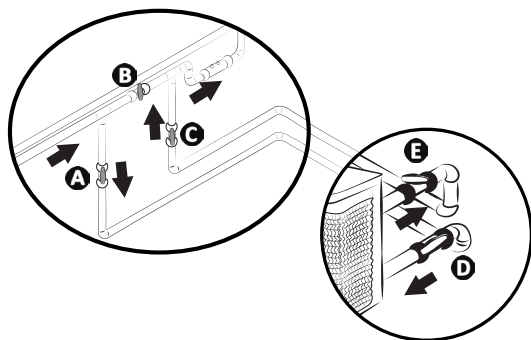

UPOZORNĚNÍ: nesprávné nastavení obtoku může způsobit poruchu tepelného čerpadla.

- Postupně zavírejte ventil B.
- Zcela otevřete kohouty A, C a D. Dále otevřete kohout E na polovinu (vzduch nahromaděný v kondenzátoru a v okruhu filtrace bude odcházet). Pokud nejsou kohouty D a E instalovány, otevřete zcela kohout A a přivřete kohout C na polovinu.
- Připojte elektrické napájení k tepelnému čerpadlu.
- Stisknutím  aktivujete tepelné čerpadlo: Nastavte hodiny a vyberte provozní režim.
- Nastavte požadovanou teplotu.



Připojení se k aplikaci Fluidra Pool

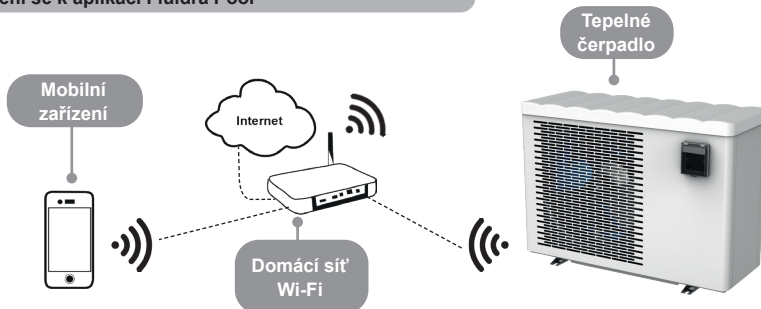

Tepelné čerpadlo lze ovládat na dálku pomocí chytrého telefonu nebo tabletu prostřednictvím aplikace Fluidra Pool dostupné pro systémy iOS a Android. Před připojením se k aplikaci Fluidra Pool je nutné:

- Použít chytrý telefon nebo tablet s Wi-Fi.
- Použít síť Wi-Fi s dostatečně silným signálem pro připojení k tepelnému čerpadlu: signál Wi-Fi by měl být dostupný na místě, kde je zařízení používáno. Pokud tomu tak není, je třeba zajistit technické řešení pro zesílení stávajícího signálu.
- Zůstaňte v blízkosti zařízení a připravte si heslo pro domácí síť Wi-Fi.

Stáhněte si aplikaci Fluidra Pool (QR kód na zadní straně zařízení)



Stiskněte a podržte po dobu 5 s

Bliká „SET“

Otevřete aplikaci a postupujte podle kroků popsaných v aplikaci pro přidání tepelného čerpadla.



Zazimování



Pro vypnutí zařízení stiskněte a držte 2 s

Odpojte napájecí zdroj minimálně na dobu 3 minut

Otevřete ventil B. Uzavřete ventily A a C a otevřete ventily D a E (v případě potřeby).

Vypusťte vodu z kondenzátoru, aby nedošlo k zamrznutí.

Nasadte zimní potah

- V případě kompletního zazimování bazénu (celkové vypnutí filtračního systému, odzdušnění filtračního okruhu nebo vypuštění bazénu): oba konektory jedním otočením zašroubujte zpět, aby se předešlo vniknutí cizího tělesa do kondenzátoru.
- V případě zazimování pouze tepelného čerpadla (pouze vypnutí ohřevu, filtrace zůstává funkční): neutahujte konektory, ale nasadte 2 zátky (součást dodávky) na vstupy a výstupy vody z kondenzátoru.
- Na tepelné čerpadlo nasadte zazimovací potah (součást dodávky) a hydraulické přípojky protáhněte otvorem určeným k tomuto účelu. Není nutné odpojovat hydraulické a elektrické přípojky.



- Zazimování je nutné, aby nedošlo k poškození kondenzátoru mrazem (na poškození mrazem bez zazimování se nevztahuje záruka).
- Aby nedošlo k poškození zařízení z důvodu kondenzace, nezakrývejte ho neprodyšně, ale použijte dodaný potah pro zazimování.



Údržba

- Zajistěte, aby žádné cizí těleso neucpalo ventilační mříž.
- Vyčistěte výparník pomocí jemného kartáče a proudem čisté vody (odpojte napájecí kabel).
- Vyčistěte potrubí pro odvádění kondenzátu, abyste odstranili nečistoty, které by ho mohly ucpat.
- Zajistěte, aby ventilační mříž spínací skříňky byla čistá.
- Nepoužívejte vysokotlaký čistič. Nepoužívejte na zařízení dešťovou vodu, slanou vodu ani mineralizovanou vodu.
- Vyčistěte vnější část zařízení; nepoužívejte prostředky na bázi rozpouštědel. Můžete použít jako příslušenství speciální sadu na čištění – PAC NET.



- Nevypínejte napájení elektrickou energií, když je zařízení v chodu. Pokud dojde k přerušení dodávek elektrické energie, počkejte minutu, než opět zapnete přívod proudu do zařízení.
- Před jakoukoli údržbou, odstraněním poruch nebo před opravou vždy doporučujeme deaktivovat připojení k Wi-Fi modemu, aby nedocházelo k dálkovému ovládní zařízení.
- Doporučujeme provádět celkovou údržbu zařízení nejméně jednou ročně, čímž se zaručí jeho správné fungování, zachová si výkon a zabrání se případným poruchám. Tyto činnosti provádí technik na náklady uživatele.







Další podrobnosti o bezpečnostních pokynech týkajících se chladiva R32 a provádění údržby kvalifikovaným technikem naleznete v online příručce.



- Než budete v případě nějakého problému kontaktovat prodejce, proveďte jednoduché kontroly. Pokud problém přetrvává, obraťte se na svého prodejce.
- : činnosti vyhrazené pro kvalifikovaného technika.

Chování zařízení

Zařízení nezačne ihned hřát	<ul style="list-style-type: none"> • Když je průtok vody nulový nebo nedostatečný, zařízení se vypne: ověřte, zda voda správně proudí zařízením a zda je správně provedeno hydraulické připojení. • Zařízení se vypne, když venkovní teplota klesne pod -5 °C.
Ze zařízení vytéká voda	<ul style="list-style-type: none"> • Abyste zkontrolovali, zda voda nepochází z průsaku z okruhu bazénu na zařízení, vypněte ho a zapněte filtrační čerpadlo, aby v zařízení cirkulovala voda. Pokud voda stále vytéká odvodvy kondenzátu, dochází k úniku vody v zařízení: kontaktujte svého prodejce.
Výparník je zamrzlý	<ul style="list-style-type: none"> • Zařízení brzy spustí odmrazovací cyklus, aby led roztál. • Pokud se přístroj nepodaří výparník odmrazit, přístroj se sám vypne, protože venkovní teplota je příliš nízká (nižší než -5 °C).
Ze zařízení se kouří	<ul style="list-style-type: none"> • Pokud zařízení neprovádí cyklus odmrazování, není to normální. Zařízení okamžitě vypněte, ihned ho odpojte a obraťte se na prodejce.
Zařízení nefunguje	<ul style="list-style-type: none"> •  Pokud se nic nezobrazuje, zkontrolujte napájecí napětí a pojistku F1. • Když je průtok vody nulový nebo nedostatečný, zařízení se vypne: ověřte, zda voda správně proudí zařízením.
Ventilátor se otáčí, ale kompresor se občas zastaví bez chybového hlášení	<ul style="list-style-type: none"> • Pokud je venkovní teplota nízká, zařízení provádí odmrazovací cykly. • Zařízení neodebere dostatečné množství tepla, protože výparník je zanesený nečistotami. Pro obnovení výkonnosti je nutné ho vyčistit.
Zařízení funguje, ale teplota vody nestoupá	<ul style="list-style-type: none"> • Provozní režim není dostatečně výkonný. Přepněte do režimu „BOOST“ a nastavte filtraci manuálně na 24/24, aby se teplota zvýšila. • Zkontrolujte, zda není automatický plnicí ventil zablokovaný v otevřené poloze, čímž se do bazénu nadále přivádí studená voda a zabraňuje se nárůstu teploty. • Dochází k příliš velkým tepelným ztrátám z důvodu studeného vzduchu. Zakryjte bazén izotermickou plachtou. • Zařízení neodebere dostatečné množství tepla, protože výparník je zanesený nečistotami. Pro obnovení výkonnosti je nutné ho vyčistit. •  Zkontrolujte, zda je zařízení správně dimenzováno pro daný bazén a jeho okolí.
Zařízení vypíná jistič	<ul style="list-style-type: none"> •  Zkontrolujte, zda je jistič řádně dimenzovaný a zda je použitý průřez kabelu odpovídající. •  Napájecí napětí je příliš nízké; kontaktujte svého dodavatele elektrické energie.



Další podrobnosti o zobrazování chybových kódů a o schématech elektrického zapojení naleznete v online příručce.



Výkony: vzduch při 26 °C / voda při 26 °C / vlhkost při 80 %

		Eco Elyo-07	Eco Elyo-09	Eco Elyo-13	Eco Elyo-15	Eco Elyo-20
Obnovený výkon (max.–min. rychlost)	kW	7–2	9,5–2,3	13–2,4	15–2,5	20–2,8
Spotřeba energie (max. – min. rychlost)	kW	1,1–0,15	1,4–0,2	2–0,1	2,5–0,15	3,3–0,2
Průměrný topný faktor (max.–min. rychlost)		6,5–13,4	6,7–13,5	6,5–16,4	6–16,3	6,2–16,5

Technické specifikace

Provozní teplota	Vzduch	-5 až 43 °C
	Voda	V režimu „vytápění“: 15 až 40 °C V režimu „chlazení“: 8 až 28 °C
Provozní tlak	Chladivo	0,5 až 42 bar (0,05 až 4,2 MPa)
	Voda	0 až 2 bar (0 až 0,2 MPa)
Elektrické napájení		220–240 V/ 1 fáze / 50–60 Hz
Přípustné kolísání napětí		±6 % (během provozu)
Hydraulická připojení		2 × spojky PVC, 1/ 2 unie Ø 50
Typ chladicího média		R32
Stupeň krytí		IPX4
Frekvenční pásma	GHz	2,400–2,497
Radiofrekvenční vysílací výkon	dBm	+19,5
Místo instalace		vnější

Technické specifikace

		Eco Elyo-07	Eco Elyo-09	Eco Elyo-13	Eco Elyo-15	Eco Elyo-20
Nominální spotřeba proudu	A	4,9	6,3	8	10,2	13,6
Maximální spotřeba proudu	A	8	9	13	16	19
Minimální průřez kabelu*	mm ²	3 x 2,5			3 x 4	
Akustický tlak (max.–min.)	dB(A)	59-47	64-51		67-55	70-57
Akustický tlak v 10 m (max.–min.)	dB(A)	28-16	33-20		36-24	39-26
Doporučený průtok vody	m ³ /h	3	4	5	6	7
Množství chladicí kapaliny	kg	0,3	0,45	0,6	0,7	1,0
	Ekv. Tun CO ₂	0,20	0,30	0,41	0,47	0,68
Přibližná hmotnost	kg	38,5	41,5	46	52,5	66

* Orientační hodnoty pro maximální délku 20 metrů (výpočtový základ: NFC 15-100) je nutné ověřit a upravit podle podmínek instalace a norem příslušné země instalace.

Rozměry

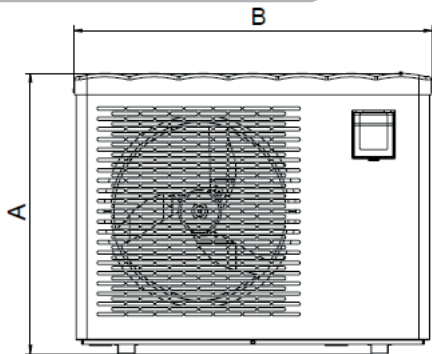

Dopředu

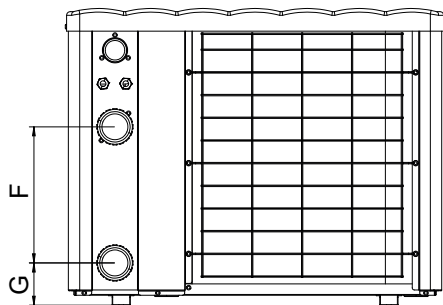

Dozadu

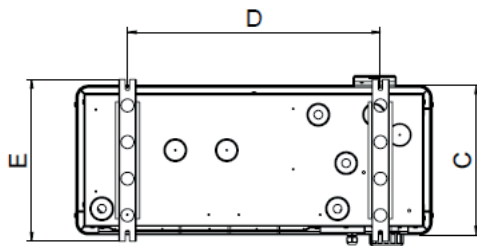

Nahoře

	A	B	C	D	E	F	G
Eco Elyo-07	654	831	348	590	383	300	93
Eco Elyo-09						260	103
Eco Elyo-13		914		593		330	93
Eco Elyo-15		754		1111		368	790



ΠΡΟΕΙΔΟΠΟΙΗΣΕΙΣ



Το παρόν εγχειρίδιο περιέχει μόνο βασικές πληροφορίες σχετικά με τα μέτρα ασφαλείας που πρέπει να λαμβάνονται κατά την εγκατάσταση, τη συντήρηση και τη θέση σε λειτουργία. Μπορείτε να διαβάσετε και να κατεβάσετε το πλήρες εγχειρίδιο ως αρχείο PDF στον ιστότοπο: www.astrarpool.com. Όλες οι εργασίες συναρμολόγησης, ηλεκτρικής εγκατάστασης και συντήρησης πρέπει να εκτελούνται από εξειδικευμένο και εξουσιοδοτημένο προσωπικό που έχει διαβάσει προσεκτικά το παρόν εγχειρίδιο. Διατηρούμε το δικαίωμα να τροποποιήσουμε, εν όλω ή εν μέρει, τα χαρακτηριστικά των προϊόντων μας ή το περιεχόμενο αυτού του εγγράφου χωρίς προειδοποίηση.



ΓΕΝΙΚΕΣ ΠΡΟΕΙΔΟΠΟΙΗΣΕΙΣ

- Η συσκευή προορίζεται για χρήση σε πισίνες και σπα για συγκεκριμένο σκοπό. Δεν πρέπει να χρησιμοποιείται για σκοπούς άλλους από αυτούς για τους οποίους έχει σχεδιαστεί.
- Η μη τήρηση των προειδοποιήσεων μπορεί να προκαλέσει σοβαρή ζημιά στον εξοπλισμό της πισίνας ή σοβαρό τραυματισμό ή θάνατο.
- Αυτή η συσκευή δεν προορίζεται για χρήση από άτομα (συμπεριλαμβανομένων παιδιών) με μειωμένες σωματικές, αισθητηριακές ή διανοητικές ικανότητες, που δεν έχουν εμπειρία και γνώση, εκτός εάν επιβλέπονται ή συμβουλευούνται για τη χρήση της συσκευής από άτομο υπεύθυνο για την ασφάλειά τους. Τα παιδιά θα πρέπει να επιβλέπονται ώστε να βεβαιωθείτε ότι δεν παίζουν με τη συσκευή.
- Αυτή η συσκευή μπορεί να χρησιμοποιηθεί από παιδιά ηλικίας 8 ετών και άνω και από άτομα με σωματική, αισθητηριακή ή νοητική αναπηρία ή έλλειψη εμπειρίας και γνώσης εάν είναι υπό επίβλεψη ή έχουν λάβει οδηγίες σχετικά με την ασφαλή χρήση της συσκευής και αν κατανοούν τους κινδύνους. Τα παιδιά δεν πρέπει να παίζουν με τη συσκευή. Ο καθαρισμός και η συντήρηση δεν πρέπει να εκτελούνται από παιδιά χωρίς παρακολούθηση.
- Η συσκευή πρέπει να εγκαθίσταται σύμφωνα με τις οδηγίες του κατασκευαστή και τηρώντας τους ισχύοντες τοπικούς και εθνικούς κανονισμούς.
- Τα προϊόντα μας δεν μπορούν να συναρμολογηθούν και να εγκατασταθούν παρά μόνο σε πισίνες που συμμορφώνονται με το πρότυπο IEC/HD 60364-7-702 και τους ισχύοντες εθνικούς κανόνες. Η εγκατάσταση πρέπει να συμμορφώνεται με το πρότυπο IEC/HD 60364-7-702 και τους εθνικούς κανόνες που απαιτούνται για τις πισίνες. Συμβουλευτείτε τον τοπικό μεταπωλητή σας για περισσότερες πληροφορίες.



ΠΡΟΕΙΔΟΠΟΙΗΣΕΙΣ ΣΕ ΣΧΕΣΗ ΜΕ ΤΙΣ ΗΛΕΚΤΡΙΚΕΣ ΣΥΣΚΕΥΕΣ

- Το παροχή ρεύματος της συσκευής πρέπει να προστατεύεται από έναν αποκλειστικό διακόπτη διαφορικού 30 mA, σύμφωνα με τα πρότυπα και τους κανονισμούς που ισχύουν στη χώρα όπου είναι εγκατεστημένη.
- Ο εξοπλισμός δεν περιλαμβάνει ηλεκτρικό διακόπτη για αποσύνδεση. Προσθέστε μια διάταξη διακοπής ρεύματος στην καλωδίωση στερέωσης, κατηγορίας τουλάχιστον OVC III, σύμφωνα με την ισχύουσα εθνική νομοθεσία.
- Εάν το καλώδιο τροφοδοσίας έχει υποστεί ζημιά, πρέπει να αντικατασταθεί μόνο από τον κατασκευαστή, τον εξουσιοδοτημένο αντιπρόσωπο ή ένα συνεργείο επισκευών.



ΠΡΟΕΙΔΟΠΟΙΗΣΕΙΣ ΣΕ ΣΧΕΣΗ ΜΕ ΤΙΣ ΣΥΣΚΕΥΕΣ ΠΟΥ ΠΕΡΙΧΟΥΝ ΨΥΚΤΙΚΟ ΜΕΣΟ R32



- Αυτή η συσκευή περιέχει ψυκτικό υγρό R32, κατηγορίας A2L, το οποίο θεωρείται δυνητικά εύφλεκτο.
- Μην απελευθερώνετε το ψυκτικό μέσο R32 στην ατμόσφαιρα. Το ψυκτικό αυτό είναι φθοριοϋδρογό αέριο του θερμοκηπίου, το οποίο καλύπτεται από το Πρωτόκολλο του Κιότο, με δυναμικό υπερθέρμανσης του πλανήτη (GWP) = 675 (Καν. (ΕΕ) αριθ. 517/2014).
- Προκειμένου να συμμορφώνεστε με τα σχετικά πρότυπα και τους κανονισμούς για το περιβάλλον και την εγκατάσταση, συμπεριλαμβανομένου του διατάγματος αριθ. 2015-1790 ή/και του κανονισμού 517/2014 της ΕΕ, πρέπει να διεξάγεται δοκιμή διαρροής στο κύκλωμα ψύξης κατά τη θέση σε λειτουργία τουλάχιστον μία φορά το χρόνο. Αυτή η δοκιμή πρέπει να διεξάγεται από εξειδικευμένο και πιστοποιημένο επαγγελματία στον εξοπλισμό ψύξης.
- Εγκαταστήστε τη μονάδα σε εξωτερικό χώρο. Μην τοποθετείτε τη μονάδα σε εσωτερικό χώρο ή σε κλειστή, μη αεριζόμενη περιοχή σε εξωτερικούς χώρους.
- Η συσκευή πρέπει να αποθηκεύεται σε χώρο στον οποίο δεν υπάρχει πηγή σπινθήρων σε συνεχή λειτουργία (για παράδειγμα: ανοικτές φλόγες, συσκευή αερίου ή ηλεκτρικής θέρμανσης σε λειτουργία).
- Για περισσότερες πληροφορίες, ανατρέξτε στις οδηγίες ασφαλείας για συσκευές που περιέχουν αέριο R32 στην πλήρη έκδοση του εγχειριδίου, η οποία επεξηγεί τον έλεγχο των ζωνών του χώρου, τη διαδικασία εργασίας, τον γενικό χώρο εργασίας, τον έλεγχο της παρουσίας ψυκτικού μέσου, την παρουσία πυροβεστήρα, την απουσία πηγής σπινθήρων, τον αερισμό της περιοχής, τον έλεγχο του ψυκτικού εξοπλισμού, τον έλεγχο των ηλεκτρικών εξαρτημάτων, την επισκευή των απομονωμένων εξαρτημάτων, την επισκευή εγγενών εξαρτημάτων, την καλωδίωση, την ανίχνευση εύφλεκτου ψυκτικού, την απόσυρση και απόρριψη, τις διαδικασίες φόρτισης και αποσυναρμολόγησης.
- Έχετε υπόψη ότι το ψυκτικό R32 μπορεί να μην προκαλέσει κάποια οσμή.
- Μην χρησιμοποιείτε κανένα μέσο επιτάχυνσης της διαδικασίας απόψυξης ή καθαρισμού, εκτός εκείνων που συστήνονται από τον κατασκευαστή.
- Μην τρυπάτε ούτε καίτε.





ΠΡΟΕΙΔΟΠΟΙΗΣΕΙΣ



ΕΓΚΑΤΑΣΤΑΣΗ ΚΑΙ ΣΥΝΤΗΡΗΣΗ

- Η διαδικασία αυτή πρέπει να πραγματοποιείται μόνο από πρόσωπα ειδικευμένα στους συγκεκριμένους τεχνικούς τομείς (ηλεκτρολόγους, υδραυλικούς ή ψυκτικούς) τα οποία είναι εξουσιοδοτημένα να διεξάγουν εργασίες συντήρησης ή επισκευής της συσκευής.
- Η συσκευή δεν πρέπει να εγκατασταθεί κοντά σε εύφλεκτα υλικά ή στην είσοδο αεραγωγού ή σε παρακείμενο κτίριο.
- Κατά τη συντήρηση της συσκευής, ελέγξτε τη σύνθεση και την κατάσταση του μέσου μεταφοράς θερμότητας καθώς και την απουσία ιχνών ψύξης μέσου.
- Κατά τον ετήσιο έλεγχο στεγανότητας της συσκευής, σύμφωνα με τους ισχύοντες νόμους, ελέγχετε ότι οι πιεζοστάτες υψηλής και χαμηλής πίεσης είναι σωστά συνδεδεμένοι με το κύκλωμα ψύξης και ότι σε περίπτωση ενεργοποίησης διακόπτουν το ηλεκτρικό κύκλωμα.
- Κατά τις εργασίες συντήρησης, βεβαιωθείτε ότι δεν υπάρχουν ίχνη διάβρωσης ή λαδιού γύρω από τα εξαρτήματα ψύξης.
- Πριν ξεκινήσετε εργασίες στο κύκλωμα ψύξης, σταματήστε τη συσκευή και περιμένετε λίγα λεπτά πριν τοποθετήσετε τους αισθητήρες θερμοκρασίας και πίεσης. Ορισμένα στοιχεία όπως ο συμπιεστής και οι σωληνώσεις μπορεί να φτάσουν σε θερμοκρασίες πάνω από 100°C και υψηλές πιέσεις που μπορεί να προκαλέσουν σοβαρά εγκαύματα.



ΠΡΟΔΙΑΓΡΑΦΕΣ ΤΟΥ ΨΥΚΤΙΚΟΥ

Έλεγχος του χώρου

- Πριν από την έναρξη εργασιών σε συστήματα που περιέχουν εύφλεκτα ψυκτικά μέσα, απαιτούνται έλεγχοι ασφαλείας για να μειωθεί ο κίνδυνος εμφάνισης σπινθήρων.

Διαδικασία εργασίας

- Οι εργασίες πρέπει να εκτελούνται σύμφωνα με ελεγχόμενη διαδικασία για τη μείωση του κινδύνου παρουσίας εύφλεκτων αερίων ή ατμών κατά τη διάρκεια της εργασίας.

Γενικός χώρος εργασίας

- Το προσωπικό συντήρησης και οι υπόλοιποι που εργάζονται στον χώρο πρέπει να ενημερώνονται για την εργασία που εκτελείται. Η εργασία σε περιορισμένους χώρους πρέπει να αποφεύγεται.

Έλεγχος παρουσίας ψυκτικού υγρού

- Ο χώρος θα πρέπει να ελέγχεται με κατάλληλο ανιχνευτή ψυκτικού πριν και κατά τη διάρκεια της εργασίας για να διασφαλιστεί ότι ο τεχνικός έχει ειδοποιηθεί για πιθανώς τοξική ή εύφλεκτη ατμόσφαιρα. Βεβαιωθείτε ότι ο εξοπλισμός ανίχνευσης διαρροών που χρησιμοποιείται είναι κατάλληλος για τη χρήση όλων των σχετικών ψυκτικών μέσων, δηλαδή δεν παράγει σπινθήρα, είναι σωστά μονωμένος και απολύτως ασφαλής.

Έλεγχος παρουσίας πυροσβεστήρα

- Εάν πρόκειται να πραγματοποιηθούν εργασίες με συγκεκριμένη θερμοκρασία στον εξοπλισμό ψύξης ή σε οποιοδήποτε σχετικό μέρος, πρέπει να είναι διαθέσιμος ο κατάλληλος εξοπλισμός πυρόσβεσης. Κοντά στο χώρο φόρτισης πρέπει να υπάρχει πυροσβεστήρας σκόνης ή CO₂.

Απουσία πηγής ανάφλεξης

- Απαγορεύεται σε οποιοδήποτε άτομο που εκτελεί εργασίες σε σύστημα ψύξης που περιλαμβάνει έκθεση των σωληνώσεων να χρησιμοποιεί πηγές ανάφλεξης με τρόπο που θα μπορούσε να οδηγήσει σε κίνδυνο πυρκαγιάς ή έκρηξης. Όλες οι πιθανές πηγές ανάφλεξης, ιδίως από τσιγάρο, πρέπει να φυλάσσονται σε ασφαλή απόσταση από τον χώρο εγκατάστασης, επισκευής, απομάκρυνσης και απόρριψης, όταν ενδέχεται να απελευθερωθεί ψυκτικό μέσο στη γύρω περιοχή. Πριν από την έναρξη των εργασιών, η περιοχή γύρω από τον εξοπλισμό πρέπει να εξεταστεί για να εξασφαλιστεί ότι δεν υπάρχει κίνδυνος ανάφλεξης ή σπινθήρων. Πρέπει να αναρτηθούν πινακίδες «απαγορεύεται το κάπνισμα».

Εξαερισμός του χώρου

- Πριν αποκτήσετε πρόσβαση στη μονάδα με οποιοδήποτε τρόπο για οποιαδήποτε συντήρηση, βεβαιωθείτε ότι ο χώρος είναι ανοιχτός και σωστά αεριζόμενος. Κατά τη συντήρηση της μονάδας θα πρέπει να διατηρείται επαρκής αερισμός, ώστε να επιτρέπεται η ασφαλής διασπορά οποιουδήποτε ψυκτικού μέσου που μπορεί να απελευθερωθεί ακούσια στην ατμόσφαιρα.

ΠΛΗΡΟΦΟΡΙΕΣ ΓΙΑ ΠΡΟΪΟΝΤΑ ΜΕ ΣΥΝΔΕΣΙΜΟΤΗΤΑ (σύμφωνα με την οδηγία RED)

Δήλωση συμμόρφωσης

Η Astralpool δηλώνει με το παρόν ότι ο ραδιοεξοπλισμός της σειράς Eco Elyo συμμορφώνεται με την Οδηγία 2014/53/EE. Το πλήρες κείμενο της Ευρωπαϊκής Δήλωσης Συμμόρφωσης είναι διαθέσιμο στην ακόλουθη διεύθυνση: <https://www.astralpool.com/>.





- Η συσκευή πρέπει να εγκατασταθεί σε εξωτερικό χώρο, σε ελάχιστη απόσταση 2 μέτρων από την άκρη της πισίνας.

Τοποθετήστε τη συσκευή στα αντικραδασμικά σημεία (παρέχονται με τη συσκευή) σε σταθερή, ανθεκτική και επίπεδη επιφάνεια.

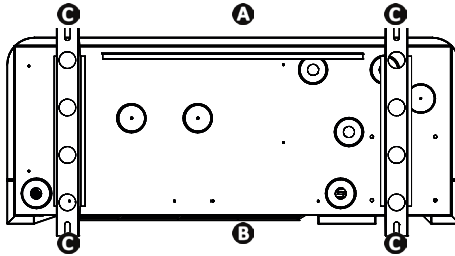

- A**: Μπροστά
- B**: Πίσω
- C**: Αντικραδασμικά σημεία

Κάτοψη της βάσης της συσκευής από κάτω για να τοποθετήσετε τις αντικραδασμικές βάσεις

Επιλέξτε τη θέση

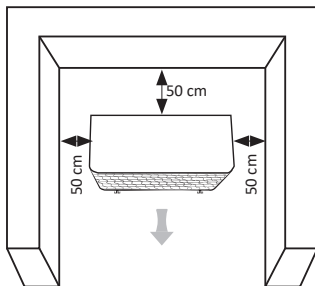

Ελάχιστες αποστάσεις

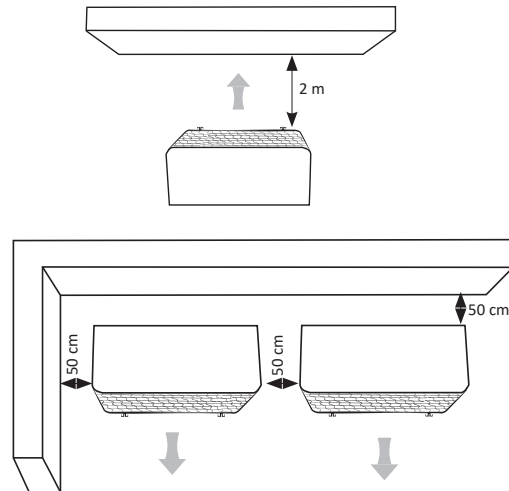

Εκκενώστε τα συμπυκνώματα: Ανασηκώστε τη συσκευή τουλάχιστον 10 cm με τις αντικραδασμικές βάσεις και τοποθετήστε τους δύο σωλήνες αποστράγγισης συμπυκνωμάτων που βρίσκονται κάτω από τη βάση της μονάδας.

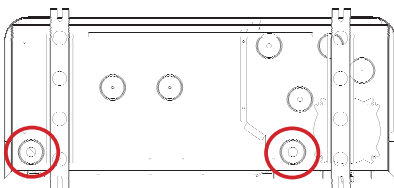

Συμβουλευτείτε το ηλεκτρονικό εγχειρίδιο για περισσότερες λεπτομέρειες σχετικά με τις προφυλάξεις εγκατάστασης και τις υδραυλικές συνδέσεις.



- Διακόψτε την ηλεκτρική τροφοδοσία πριν από οποιαδήποτε επέμβαση στο εσωτερικό της συσκευής (κίνδυνος ηλεκτροπληξίας). Η διακοπή της ηλεκτρικής τροφοδοσίας θα πρέπει να γίνεται έτσι ώστε να μπορείτε να ελέγχετε πάντα, από οποιοδήποτε σημείο στο οποίο έχετε πρόσβαση, ότι το τροφοδοτικό έχει αφαιρεθεί. Εάν αυτό δεν είναι δυνατό, πρέπει να προβείτε σε αποσύνδεση με σύστημα κλειδώματος.
- Οι εργασίες με καλωδίωση μέσα στη συσκευή ή η αντικατάσταση του καλωδίου τροφοδοσίας πρέπει να πραγματοποιούνται μόνο από ειδικευμένο και έμπειρο τεχνικό.
- Βεβαιωθείτε ότι οι βίδες των ακροδεκτών είναι σφιγμένες καλά (κίνδυνος πυρκαγιάς). Οι ακατάλληλα σφιγμένες βίδες ακροδεκτών θα ακυρώσουν την εγγύηση.
- Μην διακόπτετε την παροχή ρεύματος ενώ η συσκευή είναι σε λειτουργία. Εάν διακοπεί η παροχή ρεύματος, περιμένετε ένα λεπτό πριν την ενεργοποιήσετε ξανά.

Συνδέστε τη μονάδα στην παροχή ρεύματος και τα εξαρτήματα.

Ανοίξτε και αφαιρέστε τον επάνω πίνακα χρησιμοποιώντας ένα καταβίδι (4 βίδες) για πρόσβαση στο μπλοκ ηλεκτρικών ακροδεκτών. Εισαγάγετε το καλώδιο τροφοδοσίας **A** σε έναν από τους στυποθλίπτες καλωδίου **B** στο πίσω μέρος της συσκευής. Στη συσκευή, στερεώστε το καλώδιο τροφοδοσίας εισάγοντας το μέσα από τον δετήρα καλωδίου **C**.

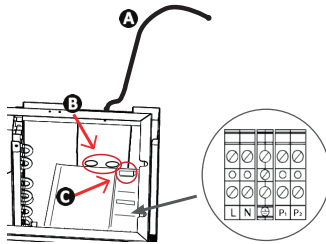

Συνδέστε το καλώδιο τροφοδοσίας στο μπλοκ ακροδεκτών στο εσωτερικό της συσκευής όπως φαίνεται.

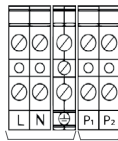

Σύνδεση στην παροχή ρεύματος

Σύνδεση προαιρετικών εξαρτημάτων (αντλία φίλτρανσης, ρελέ τροφοδοσίας).

L: Τάση

N: Ουδέτερη

⏚: Γείωση

Μπλοκ ακροδεκτών για μονοφασική τροφοδοσία

Σύνδεση της προτεραιότητας θέρμανσης

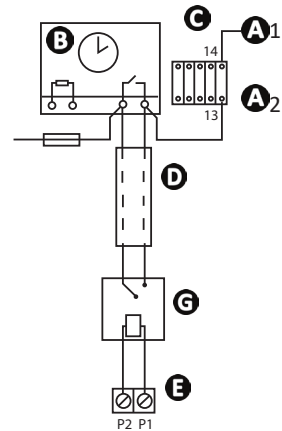

A1 - **A2**: Τροφοδοσία του πηνίου του επαφέα ισχύος της αντλίας φίλτρανσης

B: Ρολί φίλτρανσης

C: Επαφέας (διτολικός) για την αντλία φίλτρανσης

D: Ξεχωριστό καλώδιο σύνδεσης για τη λειτουργία «προτεραιότητα θέρμανσης» (δεν παρέχεται)

E: Μπλοκ ακροδεκτών της αντλίας θέρμανσης

F: Ασφάλεια

G: Ρελέ ξηρής επαφής/230 V (δεν παρέχεται)

Καλωδίωση και προστασία καλωδίων

Μοντέλο	Παροχή ρεύματος	Μέγιστο φορτίο	Διάμετρος καλωδίου*	Θερμική μαγνητική προστασία (καμπύλη D)
Eco Elyo-07	220 - 240 V 1 φάση 50-60 Hz	8	RO2V 3x2,5 mm ²	16 A
Eco Elyo-09		9		16 A
Eco Elyo-13		13		16 A
Eco Elyo-15		16	RO2V 3x4 mm ²	20 A
Eco Elyo-20		19		20 A

* Διατομή καλωδίου κατάλληλη για καλώδια έως 20 μέτρα. Για μεγαλύτερα μήκη, συμβουλευτείτε έναν ηλεκτρολόγο.



Εικονίδια



Εικονίδιο	Όνομα	Εικονίδιο	Όνομα
	Απόψυξη		Μενού ρύθμισης
	Ρύθμιση θερμοκρασίας		Μονάδα θερμοκρασίας
	Ρύθμιση και θερμοκρασία εισόδου νερού		Ρολόι
	Ταχύτητα συμπιεστή		Ρύθμιση χρονοδιακόπτη
	Ταχύτητα ανεμιστήρα		Κλείδωμα πληκτρολογίου
	Θερμοκρασία του νερού εισόδου		Προγραμματισμός On/Off

Εικονίδιο	Όνομα	Περιγραφή
	Λειτουργία ψύξης (λειτουργία Smart) Αντιστροφέας	Αυτόματη προσαρμογή της ταχύτητας του συμπιεστή από την ελάχιστη ταχύτητα στη μέγιστη ταχύτητα, μόνο λειτουργία ψύξης
	Λειτουργία θέρμανσης (λειτουργία Smart) Αντιστροφέας	Αυτόματη προσαρμογή της ταχύτητας του συμπιεστή από την ελάχιστη ταχύτητα στη μέγιστη ταχύτητα, μόνο λειτουργία θέρμανσης
	Αυτόματη λειτουργία (λειτουργία Smart) Μετατροπέας	Αυτόματη προσαρμογή της ταχύτητας του συμπιεστή από την ελάχιστη ταχύτητα στη μέγιστη ταχύτητα, λειτουργία θέρμανσης και ψύξης
	Λειτουργία θέρμανσης Boost	Λειτουργία Boost στη μέγιστη ταχύτητα του συμπιεστή
	Λειτουργία ψύξης Boost	Λειτουργία Boost στη μέγιστη ταχύτητα του συμπιεστή
	Λειτουργία θέρμανσης Eco Silence	Λειτουργία Eco Silence στην ελάχιστη ταχύτητα συμπιεστή, μόνο θέρμανση
	Λειτουργία ψύξης Eco Silence	Λειτουργία Eco Silence στην ελάχιστη ταχύτητα συμπιεστή, μόνο ψύξη



Κλειδίωμα/ Ξεκλειδίωμα του πληκτρολογίου



5 δευτερόλεπτα

Επιλογή των τρόπων λειτουργίας

Η αντλία θερμότητας έχει 3 τρόπους λειτουργίας:

Σιγανή - Ιδανική για τη διατήρηση της θερμοκρασίας κατά τη διάρκεια της νύχτας ή την καλοκαιρινή περίοδο

- Η αντλία θερμότητας λειτουργεί σε χαμηλή ισχύ
- Ο συμπιεστής λειτουργεί σε εύρος χαμηλής ταχύτητας για την ελαχιστοποίηση της κατανάλωσης ενέργειας
- Ο χαμηλότερος θόρυβος και το υψηλότερο COP

Smart - Αυτόματη ρύθμιση της ισχύος για μέγιστη άνεση και αποτελεσματικότητα

- Ο συμπιεστής λειτουργεί έξυπνα σε εύρος χαμηλής έως υψηλής ταχύτητας
- Μείωση του θορύβου και της κατανάλωσης ενέργειας

Δυνατή - Ιδανική για τις αρχές του καλοκαιριού ή για λειτουργία σε κρύο καιρό

- Η αντλία θερμότητας λειτουργεί σε υψηλή ισχύ
- Ο συμπιεστής λειτουργεί σε εύρος υψηλής ταχύτητας για την ταχύτερη θέρμανση της πισίνας
- Μέγιστη ισχύς θέρμανσης



Πατήστε για τροποποίηση του τρόπου λειτουργίας.

Ρύθμιση του σημείου ρύθμισης της θερμοκρασίας



Πατήστε για τροποποίηση της τιμής



Πατήστε για επιβεβαίωση

Ρύθμιση του ρολογιού



Πατήστε για 5 δευτερόλεπτα



Πατήστε - η ένδειξη ώρας αναβοσβήνει



Χρησιμοποιήστε τα πλήκτρα με βέλη για να ρυθμίσετε την ώρα. Επαναλάβετε τη διαδικασία για τα λεπτά.



Πατήστε για επιβεβαίωση και επιστροφή στην κύρια οθόνη.

Προγραμματισμός του χρονοδιακόπτη



Πατήστε για πρόσβαση στις λειτουργίες του χρονοδιακόπτη 1. Ο Χρονοδιακόπτης 1 αναβοσβήνει.



Πατήστε για πρόσβαση στις ώρες ON του Χρονοδιακόπτη 1.



Χρησιμοποιήστε τα πλήκτρα με βέλη για να ρυθμίσετε την ώρα έναρξης.



Πατήστε ξανά για να ρυθμίσετε τα λεπτά. Χρησιμοποιήστε τα πλήκτρα με βέλη για τη ρύθμιση.



Πατήστε ξανά για να ρυθμίσετε τις ώρες και τα λεπτά OFF του Χρονοδιακόπτη 1, όπως σε προηγούμενο βήμα.



Πατήστε για επιβεβαίωση της ρύθμισης ON/OFF του Χρονοδιακόπτη 1.



Χρησιμοποιήστε τα πλήκτρα με βέλη για να ρυθμίσετε το ON/OFF του Χρονοδιακόπτη 2.



Συμβουλευτείτε το ηλεκτρονικό εγχειρίδιο για περισσότερες λεπτομέρειες σχετικά με τους τρόπους λειτουργίας και τους χρονοδιακόπτες.



Ανοίξτε το υδραυλικό κύκλωμα

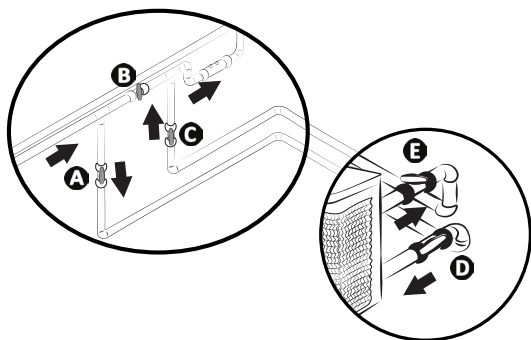

ΠΡΟΣΟΧΗ: Μια λανθασμένη ρύθμιση παράκαμψης μπορεί να προκαλέσει δυσλειτουργία της αντλίας θερμότητας.

- Κλείστε σταδιακά τη βαλβίδα B.
- Ανοίξτε εντελώς τις βαλβίδες A, C και D. Ανοίξτε τη βαλβίδα E κατά το ήμισυ (ο αέρας στον συμπυκνωτή και το κύκλωμα φίλτρανσης θα καθαριστεί). Εάν δεν υπάρχουν βαλβίδες D και E, ανοίξτε τη βαλβίδα A εντελώς και κλείστε τη βαλβίδα C μέχρι τη μέση.
- Συνδέστε την αντλία θερμότητας στο ρεύμα.
- Πατήστε στο  για ενεργοποίηση της αντλίας θερμότητας: Ρυθμίστε το ρολόι επιλέγοντας έναν τρόπο λειτουργίας.
- Ρυθμίστε την επιθυμητή θερμοκρασία.



Συνδεθείτε με την εφαρμογή Fluidra Pool



Η αντλία θερμότητας μπορεί να ελέγχεται εξ αποστάσεως από ένα smartphone ή tablet μέσω της εφαρμογής Fluidra Pool που διατίθεται σε συστήματα iOS και Android. Πριν ξεκινήσετε τη σύνδεση με την εφαρμογή Fluidra Pool, βεβαιωθείτε ότι:

- Χρησιμοποιείτε ένα smartphone ή tablet συμβατό με Wi-Fi.
- Χρησιμοποιήστε ένα δίκτυο Wi-Fi με αρκετά ισχυρό σήμα κατά τη σύνδεση στην αντλία θερμότητας: Το σήμα του Wi-Fi πρέπει να είναι ανιχνεύσιμο στο σημείο που χρησιμοποιείται η συσκευή. Εάν δεν συμβαίνει αυτό, πρέπει να δοθεί τεχνική λύση για την ενίσχυση του υπάρχοντος σήματος.
- Μείνετε κοντά στη συσκευή και έχετε τον κωδικό πρόσβασης του οικιακού δικτύου Wi-Fi.

Κατεβάστε την εφαρμογή Fluidra Pool (κωδικός QR στην οπίσθια πλευρά της συσκευής)



Πατήστε και κρατήστε πατημένα για 5 δευτερόλεπτα

Το «SET» αναβοσβήνει

Ανοίξτε την εφαρμογή και ακολουθήστε τα βήματα που περιγράφονται στην εφαρμογή για να προσθέσετε την αντλία θερμότητας.



Προετοιμασία για τη χειμερινή περίοδο

 Πατήστε και κρατήστε πατημένο για 2 δευτερόλεπτα για να απενεργοποιήσετε τη συσκευή	Αποσυνδέστε την ηλεκτρική τροφοδοσία για τουλάχιστον 3 λεπτά	Ανοίξτε τη βαλβίδα Β. Κλείστε τις βαλβίδες Α και C και ανοίξτε τις βαλβίδες D και E (κατά περίπτωση)	Αδειάστε το νερό από τον συμπυκνωτή για να αποφύγετε τον κίνδυνο παγετού	Τοποθετήστε το κάλυμμα χειμερινής περιόδου
--	--	--	--	--

- Σε περίπτωση πλήρους προετοιμασίας της πισίνας για τη χειμερινή περίοδο (πλήρης διακοπή λειτουργίας του συστήματος φίλτρανης, εκκένωση του κυκλώματος φίλτρανης ή αδειασμα της πισίνας): επανατοποθετήστε τους δύο συνδέσμους με μια περιστροφή για να αποτρέψετε οποιαδήποτε διείσδυση ξένων σωμάτων στον συμπυκνωτή.
- Σε περίπτωση προετοιμασίας για τη χειμερινή περίοδο μόνο της αντλίας θερμότητας (διακοπή της θέρμανσης μόνο, η φίλτραση συνεχίζει να λειτουργεί): μην σφίγγετε τους συνδέσμους, αλλά προσθέστε 2 πώματα (παρέχονται) στις εισόδους και εξόδους νερού του συμπυκνωτή.
- Τοποθετήστε το κάλυμμα χειμερινής περιόδου (παρέχεται) στην αντλία θερμότητας περνώντας τις υδραυλικές συνδέσεις από το άνοιγμα που προβλέπεται για το σκοπό αυτό. Δεν είναι απαραίτητο να αποσυνδέσετε τις υδραυλικές και ηλεκτρικές συνδέσεις.



- Η προετοιμασία για τη χειμερινή περίοδο είναι απαραίτητη για την αποφυγή τυχόν θραύσης του συμπυκνωτή λόγω παγετού (ο παγετός χωρίς προετοιμασία για τη χειμερινή περίοδο δεν καλύπτεται από την εγγύηση).
- Προς αποφυγή της πρόκλησης ζημιάς στη συσκευή λόγω της συμπίκνωσης, μη την σκεπάζετε ερμητικά, χρησιμοποιήστε το παρεχόμενο κάλυμμα χειμερινής περιόδου.



Συντήρηση

- Βεβαιωθείτε ότι η σχάρα εξαερισμού δεν εμποδίζεται από ξένα αντικείμενα.
- Καθαρίστε τον εξαεριστή χρησιμοποιώντας μια μαλακή βούρτσα και ένα μηχανήμα εκτόξευσης γλυκού νερού (αποσυνδέστε το καλώδιο τροφοδοσίας).
- Καθαρίστε τον σωλήνα αποστράγγισης συμπυκνωμάτων για να αφαιρέσετε τυχόν ακαθαρσίες που θα μπορούσαν να τον φράξουν.
- Βεβαιωθείτε ότι η σχάρα εξαερισμού του κιβωτίου διακόπτη είναι καθαρή.
- Μην χρησιμοποιείτε ψεκασμό υψηλής πίεσης. Μην ψεκάζετε με βρόχινο νερό, αλμυρό νερό ή νερό με υψηλή περιεκτικότητα σε μεταλλικά στοιχεία.
- Καθαρίστε το εξωτερικό της συσκευής; μην χρησιμοποιείτε προϊόντα με βάση διαλύτες. Μπορείτε να χρησιμοποιήσετε ένα συγκεκριμένο kit καθαρισμού ως εξάρτημα: το PAC NET.



- Μην διακόπτετε την παροχή ρεύματος ενώ η συσκευή είναι σε λειτουργία. Εάν διακοπή η παροχή ρεύματος, περιμένετε ένα λεπτό πριν την ενεργοποιήσετε ξανά.
- Πριν από οποιαδήποτε συντήρηση, αποκατάσταση ή επισκευή, συνιστάται να απενεργοποιήσετε τη σύνδεση Wi-Fi από το ρούτερ για να αποφύγετε τυχόν κίνδυνο απομακρυσμένου ελέγχου της συσκευής.
- Συνιστάται η γενική συντήρηση της μονάδας να πραγματοποιείται τουλάχιστον μία φορά το χρόνο για να διασφαλίζεται η σωστή λειτουργία, να διατηρούνται τα επίπεδα απόδοσης και να αποφεύγονται ορισμένες βλάβες. Οι εργασίες αυτές πραγματοποιούνται από τεχνικό με έξοδα του χρήστη.







Ανατρέξτε στο ηλεκτρονικό εγχειρίδιο για λεπτομέρειες σχετικά με τις προφυλάξεις ασφαλείας του ψυκτικού μέσου R32 και τις εργασίες συντήρησης που πρέπει να εκτελούνται από εξειδικευμένο τεχνικό.



- Πριν επικοινωνήσετε με τον αντιπρόσωπο, πραγματοποιήστε αυτούς τους απλούς ελέγχους σε περίπτωση προβλήματος. Εάν το πρόβλημα παραμένει, επικοινωνήστε με τον μεταπωλητή σας.
-  : Οι ενέργειες αυτές πρέπει να πραγματοποιούνται από ειδικευμένο τεχνικό μόνο.

Συμπεριφορά της συσκευής

<p>Η συσκευή δεν ξεκινά αμέσως τη θέρμανση</p>	<ul style="list-style-type: none"> • Όταν η ροή νερού είναι μηδενική ή ανεπαρκής, η συσκευή σταματά: ελέγξτε ότι το νερό κυκλοφορεί σωστά στη συσκευή και ότι έχουν γίνει οι υδραυλικές συνδέσεις. • Η συσκευή σταματά όταν η εξωτερική θερμοκρασία πέσει κάτω από -5°C.
<p>Η συσκευή αδειάζει νερό</p>	<ul style="list-style-type: none"> • Για να ελέγξετε ότι το νερό δεν προέρχεται από διαρροή στο κύκλωμα της πισίνας στη συσκευή, απενεργοποιήστε και ενεργοποιήστε την αντλία φίλτρανσης για να κυκλοφορήσει το νερό στη συσκευή. Εάν εξακολουθεί να αδειάζεται νερό μέσω των σωλήνων αποστράγγισης συμπτυκνωμάτων, υπάρχει διαρροή νερού στη συσκευή: επικοινωνήστε με τον μεταπωλητή σας.
<p>Ο εξατμιστής έχει παγώσει</p>	<ul style="list-style-type: none"> • Η συσκευή σύντομα θα περάσει στον κύκλο απόψυξης για να λιώσει ο πάγος. • Εάν η συσκευή δεν καταφέρει να ξεπαγώσει τον εξατμιστή, θα κλείσει μόνη της. Σημαίνει ότι η εξωτερική θερμοκρασία είναι πολύ χαμηλή (κάτω από -5°C).
<p>Η συσκευή «καπνίζει»</p>	<ul style="list-style-type: none"> • Εάν η συσκευή δεν βρίσκεται στον κύκλο απόψυξης, αυτό δεν είναι φυσιολογικό. Απενεργοποιήστε και αποσυνδέστε τη συσκευή αμέσως και επικοινωνήστε με τον μεταπωλητή σας.
<p>Η συσκευή δεν λειτουργεί</p>	<ul style="list-style-type: none"> •  Εάν δεν εμφανίζεται κάτι στην οθόνη, ελέγξτε την τάση τροφοδοσίας και την ασφάλεια F1. • Όταν η ροή νερού είναι μηδενική ή ανεπαρκής, η συσκευή σταματά: ελέγξτε ότι το νερό κυκλοφορεί σωστά στην αντλία θερμότητας.
<p>Ο ανεμιστήρας λειτουργεί αλλά ο συμπιεστής σταματά κατά διαστήματα χωρίς μήνυμα σφάλματος</p>	<ul style="list-style-type: none"> • Αν η εξωτερική θερμοκρασία είναι χαμηλή, η συσκευή θα εκτελέσει κύκλους απόψυξης. • Η συσκευή δεν καταφέρει να αιχμαλωτίζονται αρκετές θερμίδες επειδή ο εξατμιστής της είναι φραγμένος. Καθαρίστε τον για να επαναφέρετε την απόδοσή του.
<p>Η συσκευή λειτουργεί αλλά η θερμοκρασία του νερού δεν αυξάνεται</p>	<ul style="list-style-type: none"> • Ο τρόπος λειτουργίας δεν είναι αρκετά ισχυρός. Μεταβείτε στη λειτουργία «BOOST» και ρυθμίστε τη φίλτρανση χειροκίνητα στο 24/24 για να αυξηθεί η θερμοκρασία. • Ελέγξτε ότι η αυτόματη βαλβίδα πλήρωσης δεν έχει κολλήσει σε ανοιχτή θέση. Θα συνεχίσει να παρέχει κρύο νερό στην πισίνα και να εμποδίζει την άνοδο της θερμοκρασίας. • Υπάρχει υπερβολική απώλεια θερμότητας επειδή ο αέρας είναι δροσερός. Τοποθετήστε ένα θερμομονωτικό κάλυμμα πάνω από την πισίνα. • Η συσκευή δεν καταφέρει να αιχμαλωτίζονται αρκετές θερμίδες επειδή ο εξατμιστής της είναι φραγμένος. Καθαρίστε τον για να επαναφέρετε την απόδοσή του. •  Ελέγξτε ότι το μέγεθος της συσκευής είναι κατάλληλο για αυτήν την πισίνα και το περιβάλλον της.
<p>Η συσκευή ενεργοποιεί τον διακόπτη κυκλώματος</p>	<ul style="list-style-type: none"> •  Ελέγξτε ότι ο αυτόματος διακόπτης είναι σωστά διαστασιοποιημένος και ότι το τμήμα καλωδίου που χρησιμοποιείται είναι κατάλληλο. •  Η τάση της τροφοδοσίας είναι πολύ χαμηλή: επικοινωνήστε με τον πάροχο ηλεκτρικής ενέργειας.



Ανατρέξτε στο ηλεκτρονικό εγχειρίδιο για λεπτομέρειες σχετικά με την εμφάνιση κωδικών σφάλματος και τα διαγράμματα καλωδίωσης.



Επιδόσεις: αέρα στους 26 °C / νερού στους 26 °C / υγρασίας στους 80%.

		Eco Elyo-07	Eco Elyo-09	Eco Elyo-13	Eco Elyo-15	Eco Elyo-20
Επιστρεφόμενη ισχύς (μέγιστη-ελάχιστη ταχύτητα)	kW	7 - 2	9,5 - 2,3	13 - 2,4	15 - 2,5	20 - 2,8
Κατανάλωση ισχύος (μέγιστη-ελάχιστη ταχύτητα)	kW	1,1 - 0,15	1,4 - 0,2	2 - 0,1	2,5 - 0,15	3,3 - 0,2
Μέσο COP (μέγιστη-ελάχιστη ταχύτητα)		6,5 - 13,4	6,7 - 13,5	6,5 - 16,4	6 - 16,3	6,2 - 16,5

Τεχνικές προδιαγραφές

Θερμοκρασία λειτουργίας	Αέρα	από -5 έως 43°C
	Νερού	Σε λειτουργία «θέρμανση»: από 15 έως 40°C Σε λειτουργία «ψύξη»: από 8 έως 28°C
Πίεση λειτουργίας	Ψυκτικού υγρού	από 0,5 έως 42 bar (από 0,05 έως 4,2 MPa)
	Νερού	από 0 έως 2 bar (από 0 έως 0,2 MPa)
Παροχή ρεύματος		220 - 240 V / 1 φάση / 50-60 Hz
Αποδεκτή διακύμανση τάσης		± 6 % (κατά τη λειτουργία)
Υδραυλικές συνδέσεις		2 x ρακόρ PVC, 1/2 σύνδεσμοι Ø 50
Τύπος ψυκτικού υγρού		R32
Βαθμός προστασίας		IPX4
Εύρος συχνοτήτων	GHz	2,400 - 2,497
Ισχύς μετάδοσης ραδιοσυχνότητας	dBm	+19,5
Τόπος εγκατάστασης		εξωτερικοί χώροι

Τεχνικές προδιαγραφές

		Eco Elyo-07	Eco Elyo-09	Eco Elyo-13	Eco Elyo-15	Eco Elyo-20
Ρεύμα ονομαστικού φορτίου	A	4,9	6,3	8	10,2	13,6
Ρεύμα πλήρους φορτίου	A	8	9	13	16	19
Ελάχιστη διατομή καλωδίου*	mm ²	3 x 2,5			3 x 4	
Ακουστική ισχύς (μέγιστη-ελάχιστη)	dB(A)	59-47	64-51		67-55	70-57
Ακουστική πίεση στα 10 m (μέγιστη-ελάχιστη)	dB(A)	28-16	33-20		36-24	39-26
Συνιστώμενη ροή νερού	m ³ /h	3	4	5	6	7
Φορτίο ψυκτικού μέσου	kg	0,3	0,45	0,6	0,7	1,0
	Ισοδ. Τόνοι CO ₂	0,20	0,30	0,41	0,47	0,68
Βάρος κατά προσέγγιση	kg	38,5	41,5	46	52,5	66

*Ενδεικτικές τιμές για μέγιστο μήκος 20 μέτρα (βάση υπολογισμού: NFC15-100), πρέπει να ελεγχθεί και να προσαρμοστεί ανάλογα με τις συνθήκες εγκατάστασης και τα πρότυπα της χώρας εγκατάστασης.

Διαστάσεις

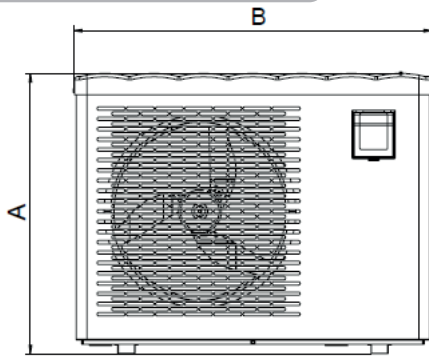

Μπροστά

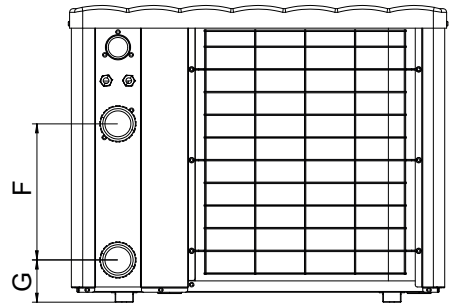

Πίσω

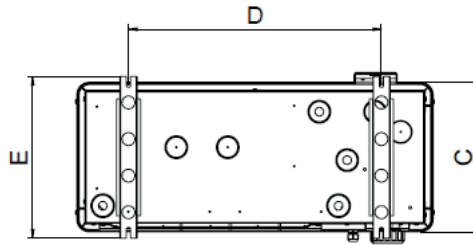

Πάνω

	A	B	C	D	E	F	G
Eco Elygo-07	654	831	348	590	383	300	93
Eco Elygo-09						260	103
Eco Elygo-13		914		593		330	93
Eco Elygo-15		754		1111		368	790



VARNINGAR



Denna handbok innehåller endast grundläggande information om vilka säkerhetsåtgärder som ska vidtas vid installation, service och idrifttagning. Den fullständiga handboken kan läsas och laddas ned i form av en PDF-fil på webbplatsen www.astralpool.com. Allt monterings-, elinstallations- och servicearbete ska utföras av kvalificerad och behörig personal som läst igenom denna handbok noga. Vi förbehåller oss rätt att utan föregående meddelande helt eller delvis ändra våra produkters egenskaper och innehållet i detta dokument



SÄKERHETSFORESKRIFTER

- Enheten är avsedd att användas i pooler och spa i ett bestämt syfte. Den får inte användas för andra ändamål än sådana den är konstruerad för.
- Bristande respekt för säkerhetsföreskrifterna kan medföra allvarlig skada på poolen eller leda till allvarlig personskada eller till och med döden.
- Denna enhet är inte avsedd att användas av person (däribland barn) med nedsatt fysisk, sensorisk eller mental förmåga eller person som saknar erfarenhet eller kunskaper, med mindre personen står under tillsyn eller instrueras i hur enheten används av någon som ansvarar för hans säkerhet. Barn ska hållas under tillsyn för att se till att de inte leker med enheten.
- Denna enhet får användas av barn över åtta års ålder och av personer med nedsatt fysisk, sensorisk eller mental förmåga eller som saknar erfarenhet eller kunskaper, om de står under tillsyn eller instrueras i hur enheten används av någon som ansvarar för hans säkerhet och om de förstår vilka risker de löper. Barn får inte leka med apparaten. Rengöring och underhåll av användare får inte utföras av barn utan tillsyn.
- Enheten ska installeras i enlighet med tillverkarens anvisningar och gällande lokala och nationella bestämmelser ska respekteras.
- Våra produkter får endast monteras och installeras i pooler som uppfyller standard IEC 60364-7-702 jämte gällande nationella bestämmelser. Installationen ska uppfylla IEC-standard 60364-7-702 och gällande nationella bestämmelser för pooler. Samråd med din lokala återförsäljare för närmare upplysningar.



SÄKERHETSFORESKRIFTER FÖRKNIPPADE MED ELEKTRISKA APPARATER

- Enhetens elmatning ska skyddas av en särskild jordfelsbrytare på 30 mA som uppfyller i installationslandet gällande standarder och bestämmelser.
- Utrustningen har inte någon elomkopplare för frånkoppling. I enlighet med gällande nationella bestämmelser ska en anordning för att koppla från elmatningen med minst överspänningskategori 3 tillföras fästskablaget.
- Är nätsladden skadad får den endast bytas av tillverkaren, auktoriserad representant eller en serviceverkstad.



SÄKERHETSFORESKRIFTER RÖRANDE ENHETER SOM INNEHÅLLER KÖLDMEDIUM R32



- Denna enhet innehåller köldmedium R32, ett köldmedium av kategori A2L som anses vara potentiellt brandfarligt.
- Köldmediet R32 får inte släppas ut i luften. Det rör sig om en fluorerad växthusgas som omfattas av Kyoto-protokollet och som kan bidra till den globala uppvärmningen (GWP-värde 675; se Europaparlamentets och rådets förordning (EU) nr 517/2014 om fluorerade växthusgaser).
- För att respektera relevanta normer och bestämmelser avseende miljö och installation, särskilt franskt dekret nr 2015-1790 och/eller EU-förordning nr 517/2014, måste en sökning efter läckage göras på kylkretsen när enheten startas första gången och minst en gång per år. Detta arbete ska utföras av en specialist som är behörig för kylanläggningar.
- Installera enheten utomhus. Installera inte enheten inomhus eller i ett slutet utrymme utan luftväxling.
- Enheten ska förvaras i ett rum utan gnistkällor i ständig funktion (exempelvis öppna lågor, gasdrivna apparater i funktion eller elvärme i funktion).
- Ytterligare upplysningar återfinns i säkerhetsföreskrifterna för enheter innehållande R32-gas i den kompletta versionen av handboken. I denna specificeras kontrollen över zoner på platsen, arbetsmetod, allmänt om arbetsområdet, verifiering av att köldmedium finns, verifiering av att en brandsläckare finns, frånvaro av antändningskällor, luftväxling i zonen, verifiering av kylutrustningen, verifiering av elkomponenter, reparation av isolerade komponenter, reparation av inbyggda komponenter, kablage, detektering av brandfarligt köldmedium, avlägsnande och undanskaffande samt förfaranden för påfyllning och demontering.
- Observera att köldmedium R32 kanske inte avger någon lukt.
- Använd inget annat sätt för att påskynda avfrostning eller för att göra rent än de av tillverkaren rekommenderade.
- Gör inte hål och förbränn inte.



INSTALLTION OCH SERVICE

- Endast personer som är kvalificerade inom relevanta tekniska områden (el, hydraulik eller kylning) är behöriga att utföra installations-, service- eller reparationsarbete på enheten.
- Enheten får inte installeras i närheten av brandfarliga ämnen eller vid luftintaget till en intilliggande byggnads ventilationssystem.
- Vid servicearbete på enheten måste den värmebärande vätskans sammansättning och skick verifieras, liksom att det inte finns spår av köldmedium.
- Vid det årliga testet av enhetens täthet ska, i enlighet med gällande bestämmelser, tryckvakterna för högt och lågt tryck kontrolleras, dvs. att de är rätt anslutna till kylkretsen och att de bryter strömmen när de löser ut.
- Säkerställ vid servicearbete att det inte finns några spår av korrosion eller oljefläckar vid kylkomponenterna.
- Stoppa enheten och vänta några minuter innan du börjar arbeta med kylkretsen och monterar temperatur- och tryckgivare. Vissa delar, som kompressor och rörverk, kan bli varmare än 100 °C och nå höga tryck, vilket medför en risk för allvarliga brännskador.





VARNINGAR



KÖLDMEDIETS SPECIFIKATIONER

Kontroll av zonen

- Innan man börjar arbeta med system innehållande brandfarligt köldmedium krävs säkerhetskontroller för att garantera att risken för gnistor är begränsad.

Arbetsmetod

- För att begränsa risken för att brandfarliga gaser eller ångor frigörs under arbetet ska detta utföras enligt ett kontrollerat förfarande.

Generellt om arbetsområdet

- Servicepersonal och andra personer som arbetar inom området ska vara informerade om arten av det arbete som ska utföras. Arbete i slutna utrymmen ska undvikas.

Kontroll av om köldmedium förekommer

- För att teknikern ska uppmärksammas på förekomsten av potentiellt toxisk eller brandfarlig atmosfär ska området före och under arbetet bli föremål för en kontroll med lämplig köldmediedetektor. Säkerställ att den utrustning för detektering av läckage som används lämpar sig för att användas med relevanta köldmedier, dvs. att den inte kan ge upphov till gnistor, är vederbörligen isolerad eller helt säker till sin konstruktion.

Kontroll av att en brandsläckare finns

- Ska arbete som innebär viss högre temperatur utföras på kylutrustningen eller på någon tillhörande del, ska lämplig brandsläckningsutrustning finnas lätt tillgänglig. En pulver- eller CO₂-släckare ska finnas i närheten av området för påfyllning.

Frånvaro av antändningskällor

- Det är förbjudet för alla som utför arbete på ett kylsystem som innebär att rörverk exponeras, att använda antändningskällor på ett sätt som skulle kunna medföra risk för eldsvåda eller explosion. När köldmedium eventuellt kan frigöras i det omgivande utrymmet måste alla eventuella antändningskällor, däribland cigaretter, hållas på tillräckligt långt avstånd från installations-, reparations-, avtappnings- eller elimineringsplatsen. Innan arbetet på börjas ska området runt utrustningen undersökas, för att säkerställa att det inte finns någon risk för antändlighet eller antändning. Skyltar med Rökning förbjuden måste sättas upp.

Ventilation av området

- Säkerställ att området är öppet och har god luftväxling innan du på vad sätt det vara må tränger in i enheten för att utföra servicearbete. Relevant luftväxling som medger att eventuellt köldmedium som av misstag skulle kunna frigöras i atmosfären vädras ut på ett säkert sätt ska upprätthållas medan servicearbete utförs på enheten.

INFORMATION FÖR PRODUKTER MED ANSLUTNINGSMÖJLIGHETER (enligt RED-direktivet)

Försäkringen om överensstämmelse

Astralpool försäkrar härmed att radioutrustningen i Eco Elyo-sortimentet överensstämmer med EU-direktiv 2014/53/EU. Fullständig text till EU-försäkringen om överensstämmelse återfinns på denna adress: <https://www.astralpool.com/>.

1 Installera enheten



1 Installation



- Enheten ska installeras utomhus, minst två meter från poolkanten.

Ställ enheten på sina vibrationsdämpande kuddar (medföljer enheten), på ett stabilt, solitt och plant underlag.

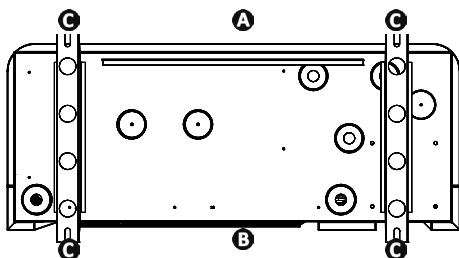

- A**: Fram
- B**: Bak
- C**: Vibrationsdämpande kuddar

Enhetens sockel sedd underifrån för installation av de vibrationsdämpande kuddarna

Välja plats

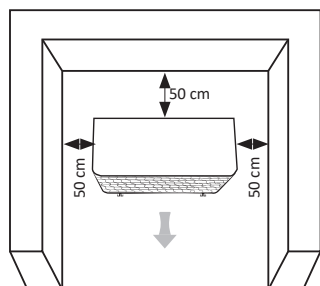

Minsta avstånd

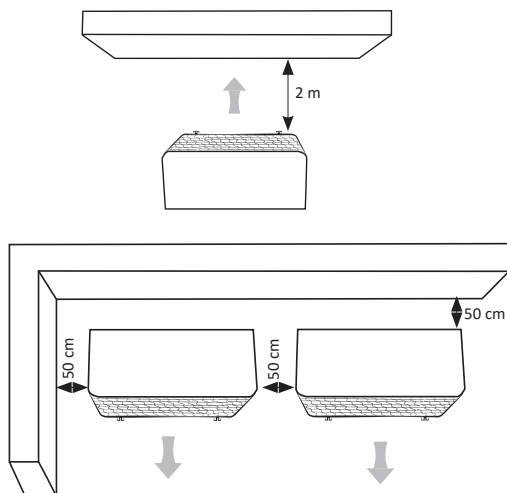

Avled kondensat: Lyft upp enheten minst 10 cm med de vibrationsdämpande kuddarna och montera de två ledningarna för avledning av kondensat på de öppningar som sitter under enhetens sockel.

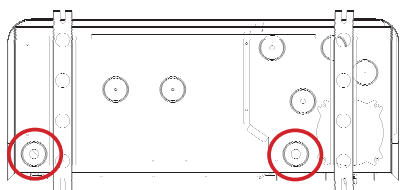

I online-handboken finns närmare information om försiktighetsåtgärder vid installation och vattenanslutningar.



- Bryt elmatningen före allt arbete inuti enheten (risk för elstöt). Elmatningen måste brytas på ett sådant sätt att man hela tiden och oavsett åtkomstpunkt kan verifiera att elmatningen fortfarande är bruten. Är detta inte möjligt måste du använda ett låssystem.



- Endast en kvalificerad och erfaren tekniker är behörig att utföra arbete med kablage i enheten eller att byta nätsladden.
- Säkerställ att plintskruvarna är ordentligt åtdragna (risk för elstöt). Dåligt åtdragna plintskruvar medför att garantin upphör att gälla.
- Koppla inte ur strömförsörjningen medan enheten är i drift. Vänta i en minut efter ett strömavbrott innan du åter strömsätter enheten.

Ansluta enheten till elmatning och tillbehör

Öppna och ta bort den övre panelen med hjälp av en skruvmejsel (fyra skruvar) för att komma åt kopplingsplinten. För in matningskabeln **A** genom en av packboxarna **B** baktill på enheten. Fäst inuti enheten matningskabeln genom att föra in den genom kabelhållaren **C**.

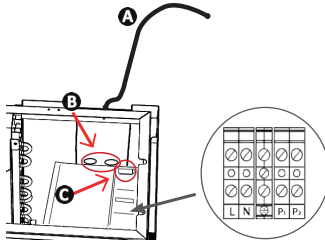

Anslut matningskabeln till kopplingsplinten inuti enheten enligt nedan.

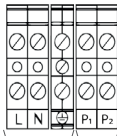

Anslutning till elmatning

Anslutning av tillval (filtreringspump, elmatningsrelä).

L: Spänning

N: Neutral

⏏: Jord

Kopplingsplint för enfas elmatning

Ansluta värmeförval

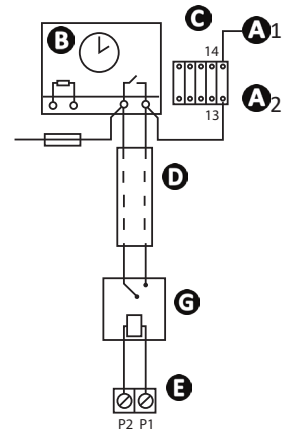

A1 – **A2**: Matning till filtreringspumpens kontaktorspole

B: Filtreringsklocka

C: Kontaktidon (tvåpoligt) till filtreringspump

D: Separat kabel för funktionen Värmeförval (medföljer ej)

E: Värmepumpens anslutningsplint

F: Säkring

G: Torrt kontaktrelä/230 V (medföljer ej)

Kablage och ledningsskydd

Modell	Strömförsörjning	Max strömstyrka	Kabelns diameter *	Magnetiskt värmeskydd (D-kurva)
Eco Elyo-07	220-240 V Enfas 50-60 Hz	8	RO2V 3 x 2,5 mm ²	16 A
Eco Elyo-09		9		16 A
Eco Elyo-13		13		16 A
Eco Elyo-15		16	RO2V 3 x 4 mm ²	20 A
Eco Elyo-20		19		20 A

* Lämpligt kabeltvärsnitt för högst 20 meter långa ledningar. Samråd med en elektriker rörande ännu längre ledningar.



Symboler



Symbol	Namn	Symbol	Namn
	Avfrostning		Inställningsmeny
	Temperaturinställning		Temperaturenhet
	Börvärde och ingående vattentemperatur		Klocka
	Kompressorns varvtal		Inställning av timer
	Fläktens varvtal		Låsa tangentbordet
	Ingående vattentemperatur		Programmering På/Av

Symbol	Namn	Beskrivning
	Läget Kyla (Smart-läge) Växelriktare	Kompressorns varvtal anpassas automatiskt mellan lägsta och högsta – endast läget Kyla
	Läget Värme (Smart-läge) Växelriktare	Kompressorns varvtal anpassas automatiskt mellan lägsta och högsta – endast läget Värme
	Auto-läge (Smart-läge) Inverter	Kompressorns varvtal anpassas automatiskt mellan lägsta och högsta – läget Värme och Kyla
	Läget Boost Värme	Läget Boost med kompressorns högsta varvtal
	Läget Boost Kyla	Läget Boost med kompressorns högsta varvtal
	Läget Eco Silence Värme	Läget Eco Silence med lägsta kompressorhastighet – endast Värme
	Läget Eco Silence Kyla	Läget Eco Silence med lägsta kompressorhastighet – endast Kyla



Låsa/ låsa upp tangentbordet



Fem sekunder

Välja funktionssätt

Värmepumpen har tre driftlägen:

Tyst – Perfekt för att hålla temperaturen eller på natten sommartid

- Värmepumpen körs med låg effekt
- Kompressorn körs med låga varvtal för att begränsa energiförbrukningen
- Minsta möjliga buller och högsta möjliga COP-värde

Smart – Automatisk inställning av effekten för maximal komfort och effektivitet

- Kompressorn körs intelligent med låga till höga varvtal
- Mindre buller och lägre energiförbrukning

Kraftfullt – Perfekt för början på säsongen eller vid kall väderlek

- Värmepumpen körs med hög effekt
- Kompressorn körs med höga varvtal för att värma poolen snabbare
- Maximal uppvärmningseffekt



Tryck för att ändra driftläge.

Ställa in temperaturvärde



Tryck för att ändra värde



Tryck för att bekräfta

Ställa in klockan



Tryck i fem sekunder



Tryck – timmarna blinkar



Använd pilknapparna för att ställa in timmar
Gör på samma sätt för minuter.



Tryck för att bekräfta och återgå till huvudskärmbilden.

Programmera timern



Tryck för att gå till funktionerna för Timer 1. Timer 1 blinkar.



Tryck för att gå till timmar för Timer 1 ON.



Använd pilknapparna för att ställa in timme för start.



Tryck igen för att ställa in minuter. Använd pilknapparna för att ändra.



Tryck igen för att ställa in timmar och minuter för Timer 1 OFF på samma sätt som ovan



Tryck för att bekräfta programmeringen av Timer 1 ON/OFF.



Använd pilknapparna för att programmera Timer 2 PN/OFF.



I online-handboken finns närmare information om driftlägena och om timers.

5 Funktionssätt



- 1 Installation
- 2 Drift

Öppna vattenkretsen

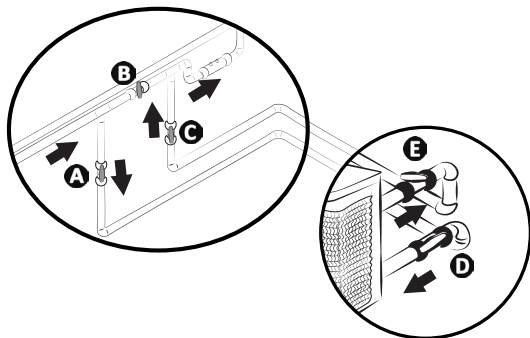

OBS! Felaktig inställning av bypass kan medföra att värmepumpen inte fungerar som den ska.

- Stäng gradvis ventil B.
- Öppna helt ventil A, C och D. Öppna ventil E till hälften (luft som ansamlats i kondensator och i filtreringskrets luftas ut). Öppna ventil A helt och stäng ventil C till hälften om det inte finns några ventiler D och E.
- Anslut elmatningen till värmepumpen.
- Tryck på  för att slå på värmepumpen: Ställ in klockan och välj ett funktionssätt.
- Ställ in önskad temperatur.

Anslut till Fluidra Pool-appen

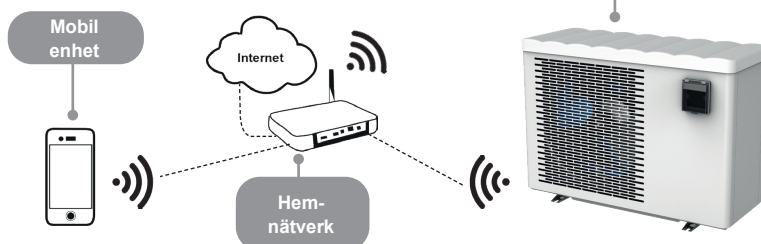

Värmepumpen kan fjärrstyras från en smartphone eller pekdator via appen Fluidra Pool, som finns för iOS och Android operativsystem. Kontrollera följande innan du ansluter till Fluidra Pool-appen:

- Använd en WiFi-kompatibel smartphone eller pekdator.
- Använd ett WiFi-nätverk med tillräckligt stark signal för att kunna ansluta till värmepumpen. WiFi-signalen måste kunna tas emot på den plats där enheten används. I annat fall måste man hitta en teknisk lösning för att förstärka den befintliga signalen.
- Befinn dig i närheten av enheten och ha lösenordet till ditt hemnätverk lätt tillgängligt.

Ladda ned Fluidra Pool-appen (orange QR-kod baktilt på enheten)



Tryck och håll intryckt i fem sekunder

SET blinkar

Öppna appen och gå igenom de steg som anges i appen för att lägga till värmepumpen.



Vinterförvaring



Tryck och håll intryckt i två sekunder för att stänga av enheten

Koppla från strömförsörjningen i minst tre minuter

Öppna ventil B. Stäng ventil A och C och öppna ventil D och E (i förekommande fall)

Töm ut kondensvattnet för att undvika frostsador

Sätt på huvan för vinterförvaring

- Vid fullständig vinterförvaring av poolen (helt stoppat filtreringssystem, dränering av filtreringskretsen respektive tömning av poolen): montera tillbaka de två kopplingarna ett varv för att undvika att främmande föremål kommer in i kondensorn,
- Vid vinterförvaring endast av värmepumpen (endast uppvärmning stoppad, filtreringen fortsatt i drift): skruva inte på kopplingarna igen, utan förslut kondensorns in- och utgångar med de två (medföljande) pluggarna.
- Sätt huvan för vinterförvaring (medföljer) på värmepumpen genom att föra vattenanslutningarna genom den särskilda öppningen. Vatten- och elanslutningar behöver inte kopplas från.



- Vinterförvaring är oerhört viktig för att undvika sprickor i kondensorn till följd av frost (frost utan vinterförvaring omfattas inte av garantin).
- Undvik skador på enheten på grund av kondensation genom att inte täcka över helt och använda den medföljande huvan för vinterförvaring.



Service

- Säkerställ att inga främmande föremål sitter för fläktgallret.
- Rengör förångaren med en mjuk borste och en sötvattenstråle (koppla från nätsladden).
- Rengör ledningen för att avleda kondensat för att eliminera smuts som kan sätta igen den.
- Säkerställ att kopplingsboxens fläktgaller är rent.
- Använd inte högtrycksspruta. Spruta inte med regnvatten, smutsigt vatten eller mineralhaltigt vatten.
- Rengör enheten utvändigt, men använd inte lösningsmedelsbaserade produkter. Du kan använda en särskild rengöringsatts finns som tillbehör: Pac Net.



- Koppla inte ur strömförsörjningen medan enheten är i drift. Vänta i en minut efter ett strömavbrott innan du åter strömsätter enheten.
- För att undvika eventuell risk för fjärrstyrning av enheten rekommenderar vi att man före allt service-, felsöknings- och reparationsarbete stänger av modemets WiFi-anslutning.
- För att garantera att den fungerar väl, behåller sin prestanda och för att undvika eventuella haverier, rekommenderar vi att enheten blir föremål för allmän service minst en gång per år. Sådant arbete utförs på användarens bekostnad, av en behörig tekniker.







I online-handboken finns närmare information om säkerhetsföreskrifter rörande köldmedium R32 och om serviceåtgärder som ska utföras av en behörig tekniker.



- Utför vid eventuella problem dessa enkla kontroller innan du kontaktar återförsäljaren. Kontakta din återförsäljare om problemet kvarstår.
-  Åtgärderna ska endast utföras av behörig tekniker.

Enhetens beteende

Enheten börjar inte värma omedelbart	<ul style="list-style-type: none"> • Om vattenflödet upphört eller är otillräckligt stannar enheten. Verifiera att vattnet cirkulerar rätt i enheten och att vattenanslutningarna är rätt gjorda. • När lufttemperaturen sjunker under -5 °C stannar enheten.
Enheten avger vatten	<ul style="list-style-type: none"> • Verifiera att vattnet inte kommer från ett läckage på poolkretsen vid enheten, genom att stoppa enheten och köra filtreringspumpen så att vatten cirkulerar i enheten. Fortsätter vatten att rinna ut via ledningarna för att avleda kondensat, finns ett vattenläckage i enheten – kontakta återförsäljaren.
Förångaren har frusit	<ul style="list-style-type: none"> • Enheten börjar snart köra en avfrostningscykel för att smälta isen. • Lyckas enheten inte frosta av sin förångare stannar den av sig själv. Det betyder att utomhustemperaturen är för låg (under -5 °C).
Enheten "ryker"	<ul style="list-style-type: none"> • Står enheten inte i en avfrostningscykel är det inte normalt. Stäng omedelbart av enheten och kontakta återförsäljaren.
Apparaten fungerar inte	<ul style="list-style-type: none"> •  Verifiera matningsspänning och säkring F1 om inget meddelande visas. • Har vattenflödet upphört eller är otillräckligt stannar enheten. Verifiera att vattnet cirkulerar rätt i enheten.
Fläkten går men kompressorn stannar med jämna mellanrum utan något felmeddelande	<ul style="list-style-type: none"> • Är yttertemperaturen låg kommer enheten att köra avfrostningscykler. • Enheten lyckas inte hämta tillräcklig värme eftersom dess förångare är igensatt. Rengör den för att den ska återfå sin prestanda.
Enheten fungerar men vattentemperaturen stiger inte	<ul style="list-style-type: none"> • Driftläget är inte tillräckligt kraftfullt. Övergå till läget BOOST och ställ manuellt in filtreringen på dygnet runt tills temperaturen stiger. • Verifiera att ventilen för automatisk påfyllning inte har fastnat i öppet läge. Det skulle göra att kallt vatten hela tiden tillförs i poolen och hindrar vattnet från att bli varmare. • Värmeförlusten är för stor eftersom luften är kall. Montera ett värmeisolerande täcke över poolen. • Enheten lyckas inte hämta tillräcklig värme eftersom dess förångare är igensatt. Rengör den för att den ska återfå sin prestanda. •  Verifiera att enhetens storlek är lämplig för poolen och dess miljö.
Enheten löser ut jordfelsbrytaren	<ul style="list-style-type: none"> •  Verifiera att jordfelsbrytaren är rätt dimensionerad och att den kabel som används har rätt tvärsnitt. •  Matningsspänningen är för svag. Kontakta din elleverantör.



I online-handboken finns närmare information om visningen av felkoder, och om kopplingscheman.



Prestanda: luft 26 °C/vatten 26 °C/luftfuktighet 80 %

		Eco Elyo-07	Eco Elyo-09	Eco Elyo-13	Eco Elyo-15	Eco Elyo-20
Avgiven effekt (varvtal max-min)	kW	7 – 2	9,5 – 2,3	13 – 2,4	15 – 2,5	20 – 2,8
Förbrukad effekt (varvtal max-min)	kW	1,1 – 0,15	1,4 – 0,2	2 – 0,1	2,5 – 0,15	3,3 – 0,2
COP genomsnitt (varvtal max-min)		6,5 – 13,4	6,7 – 13,5	6,5 – 16,4	6 – 16,3	6,2 – 16,5

Tekniska specifikationer

Drifttemperatur	Luft	-5 - 43°C
	Vatten	I läget Värme: 15-40 °C I läget Kyla: 8-28 °C
Drifttryck	Köldmedium	0,5-42 bar (0,05-4,2 MPa)
	Vatten	0-2 bar (0-0,2 MPa)
Strömförsörjning		220-240 V/enfas/50-60 Hz
Tillåten spänningsvariation		± 6 % (under drift)
Vattenanslutningar		Två st PVC-kopplingar, 1/2 unionskopplingar Ø 50
Typ av kylvätska		R32
Skyddsklass		IPX4
Frekvensband	GHz	2,400 - 2,497
Radiosändarens effekt	dBm	+19,5
Installationsplats		utomhus

Tekniska specifikationer

		Eco Elyo-07	Eco Elyo-09	Eco Elyo-13	Eco Elyo-15	Eco Elyo-20
Nominell absorberad strömstyrka	A	4,9	6,3	8	10,2	13,6
Maximal absorberad strömstyrka	A	8	9	13	16	19
Minsta kabeltvärsnitt *	mm ²	3 x 2,5			3 x 4	
Ljudnivå (max-min)	dB(A)	59-47	64-51		67-55	70-57
Ljudtryck vid 10 m (max-min)	dB(A)	28-16	33-20		36-24	39-26
Rekommenderat vattenflöde	m ³ /tim	3	4	5	6	7
Mängd köldmedium	kg	0,3	0,45	0,6	0,7	1,0
	Ton CO ₂ -ekvivalenter	0,20	0,30	0,41	0,47	0,68
Ungefärlig vikt	kg	38,5	41,5	46	52,5	66

* Indikativa värden för en längd på högst 20 meter (beräkningsgrund: NFC 15-100) och måste verifieras och anpassas beroende på installationsförhållanden och normer i installationslandet.

Mått

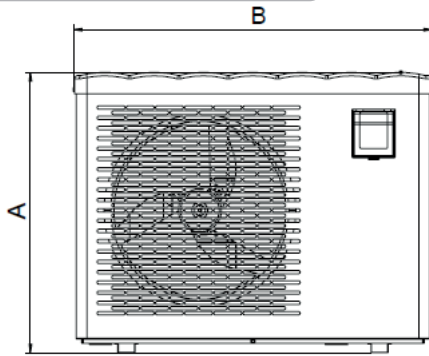

Fram

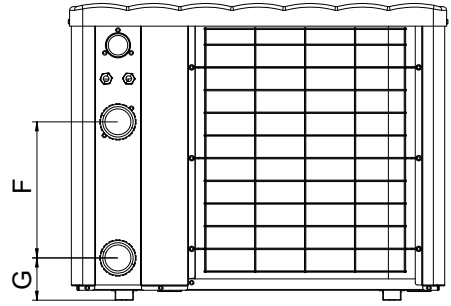

Bak

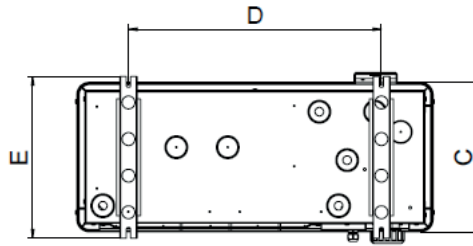

Upptill

	A	B	C	D	E	F	G
Eco Elyo-07	654	831	348	590	383	300	93
Eco Elyo-09						260	103
Eco Elyo-13		914		593		330	93
Eco Elyo-15		1111		790		413	350
Eco Elyo-20	754	1111	368	790	413	350	93



A Fluidra Brand
Fluidra Global Distribution
S.L.U. / C/ Ametllers, 6 / 08213 Polinyà
(Barcelona) Spain
www.astralpool.com

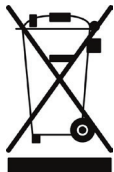

Renseignez-vous auprès de votre revendeur sur les modalités de recyclage • Contact your retailer for recycling information • Ihr Händler kann Sie über die Recyclingbedingungen informieren • Vraag uw dealer om informatie over de wijze van recycling • Consulte con su distribuidor las modalidades de reciclaje • Informe-se junto do seu revendedor sobre as modalidades de reciclagem • Informarsi presso il proprio rivenditore sulle modalità di riciclaggio • Zeptejte se svého prodejce na recyklaci • Kontakta din återförsäljare för information om återvinning • Απευθυνθείτε στον μεταπωλητή σας για τις δυνατότητες ανακύκλωσης

