

# NATURALIS 03

DECAGONAL ALONGADA 1.40  
4,34 x 7,37 m



## MANUAL DE MONTAGEM

Um produto  
RP INDUSTRIES



**naturalis**  
PISCINAS | by RPI



**LEIA ATENTAMENTE  
E CONSERVE PARA  
CONSULTA FUTURA**

## INTRODUÇÃO

Acaba de adquirir a sua piscina Naturalis. Desde já, queremos agradecer-lhe a confiança em nós depositada.

Recomendamos que siga integralmente as indicações deste manual, passo a passo, que assimile adequadamente os procedimentos e que tenha em conta os conselhos e recomendações transmitidas.



### **IMPORTANTE !**

**Antes de iniciar os trabalhos de montagem, leia várias vezes este manual. Com efeito, a estética e a solidez da sua piscina dependem do cuidado com que irá realizar a instalação. Qualquer problema causado por uma montagem e manipulação não conforme com as instruções deste manual poderão anular a garantia.**

As informações que figuram neste manual consideram-se exatas no momento da sua elaboração. Contudo, ressalvamos, as ilustrações são meramente explicativas e exemplificativas do processo de montagem, não sendo contratuais, quer a nível de forma, cor ou aspecto. Porém, no seu constante processo de melhoria de produtos, à RP Industries reserva-se o direito de modificar, em qualquer momento, e sem aviso prévio, as características, os pormenores técnicos, os equipamentos standards e opções dos produtos comercializados.



### **ATENÇÃO:**

**A SEGURANÇA DAS CRIANÇAS DEPENDE APENAS DE SI.**

**Alertamos para a maximização de situação de risco quando as crianças têm menos de 5 anos. Os acidentes não acontecem apenas aos outros. Seja vigilante e atue:**

- A vigilância das crianças deve ser apertada e constante;
- Designe um único responsável pela segurança;
- Aumente a vigilância quando vários utilizadores se encontram na piscina;
- Ensine os seus filhos a nadar o mais cedo possível;
- Molhe a nuca, braços e pernas previamente ao banho;
- Aprenda técnicas de primeiros socorros, principalmente as vocacionadas às crianças;
- Proíba o mergulho ou saltos para dentro da piscina;
- Proíba as corridas e os jogos violentos junto da piscina;
- Não permita o acesso à piscina sem colete ou braçadeira a uma criança que não saiba nadar bem;
- Não deixe brinquedos perto e dentro da piscina sem vigilância;
- Mantenha constantemente a água da piscina saudável e límpida;
- Armazene os produtos de tratamento de água fora do alcance das crianças.

### **Preveja:**

- Bóia e vara próximas da piscina;
  - Telefone acessível junto da piscina para não deixar as crianças sem vigilância durante uma chamada realizada ou atendida por si;
  - Sempre que esteja em causa uma piscina fora do solo, retirar a escada após cada utilização da piscina. Além disso, alguns equipamentos podem contribuir para uma maior segurança:
  - Barreira de proteção com porta que deverá estar sempre fechada (por exemplo, uma cerca não pode ser considerada como uma barreira) ;
  - Uma cobertura de proteção manual ou automática, correctamente colocada e fixa;
  - Detetor eletrónico de passagem ou de queda, em serviço e operativo;
- No entanto, não substituem uma vigilância rigorosa.

### **Em caso de acidente:**

- Retire a criança o mais rapidamente possível da água;
- Chame imediatamente os serviços de emergência médica e siga os conselhos dados por estes profissionais;
- Substitua a roupa molhada por cobertores quentes;
- Memorize e afixe junto da piscina os números de emergência dos primeiros socorros;
- INEM: 112
- Centros antivenenos 808 250 143

## Regras de segurança

É obrigatório prever um dispositivo de proteção diferencial para parte elétrica da bomba, específico para piscinas, obedecendo às normas técnicas e legais em vigor.

O local de instalação da bomba deve obedecer a uma distância de segurança em relação à piscina de pelo menos 3,5 m, para evitar o risco de choque elétrico.

NUNCA deixe uma criança junto da piscina sem vigilância.

Após cada utilização, retire da piscina a escada exterior e evite assim uma queda acidental de uma criança ou de um animal para dentro da piscina.

A piscina Naturalis destina-se a um uso exclusivamente pessoal ou familiar. É formalmente proibido caminhar, mergulhar ou saltar do bordo da piscina.

## Duração da instalação

Para a montagem da sua piscina Naturalis são necessários duas pessoas e, em média, dois dias (excluindo o tempo de remoção de terras e de realização da laje de betão).

A laje em betão deverá ser executada duas semanas antes do início da montagem.

## Previamente à instalação da sua piscina Naturalis

Verifique que:

- as ligações elétricas dos equipamentos são efetuadas por um técnico qualificado;
- o abastecimento de água de que dispõe é suficiente para encher a piscina na sua totalidade;
- o manual de montagem foi lido atentamente, permitindo a visualização ordenada e sequencial das etapas de montagem da piscina.

## Conselhos para a implantação

O local de implantação da sua piscina NATURALIS deve ser preparado, obedecendo às indicações previstas no capítulo IMPLANTAÇÃO deste manual de montagem.

NÃO IMPLANTE A SUA PISCINA:

- debaixo de cabos elétricos;
- debaixo de árvores;
- sobre um terreno instável.

Uma localização pensada e estratégica da vossa piscina é um ponto essencial, permitindo o afastamento de problemas e dissabores futuros.

A piscina deve ser facilmente acessível e preferencialmente instalada numa zona ensolarada.

A piscina deve encontrar-se afastada de canalizações e de ligações elétricas.

**NUNCA DEIXE UMA PISCINA VAZIA**

# DECAGONAL LONGADA 4,34 x 7,37 m

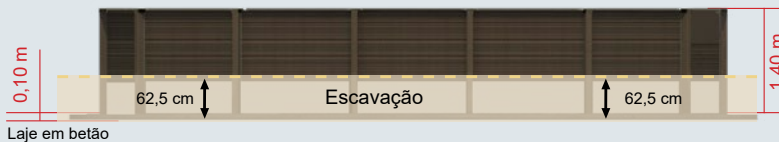
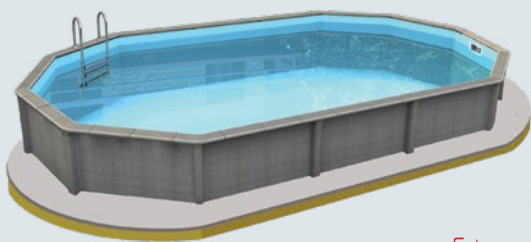

Interior		Exterior		Altura (m)	Volume água (m³)	Prof. água útil (m)	Liner	Filtração	Peso (Kg)
Largura (m)	Comp. (m)	Largura (m)	Comp. (m)						
4,34	7,37	5,14	8,17	1,40	33,70	1,225	Liner Liso Bleu Pâle	Cartucho 12 m³/h	3 050 (3 paletes)

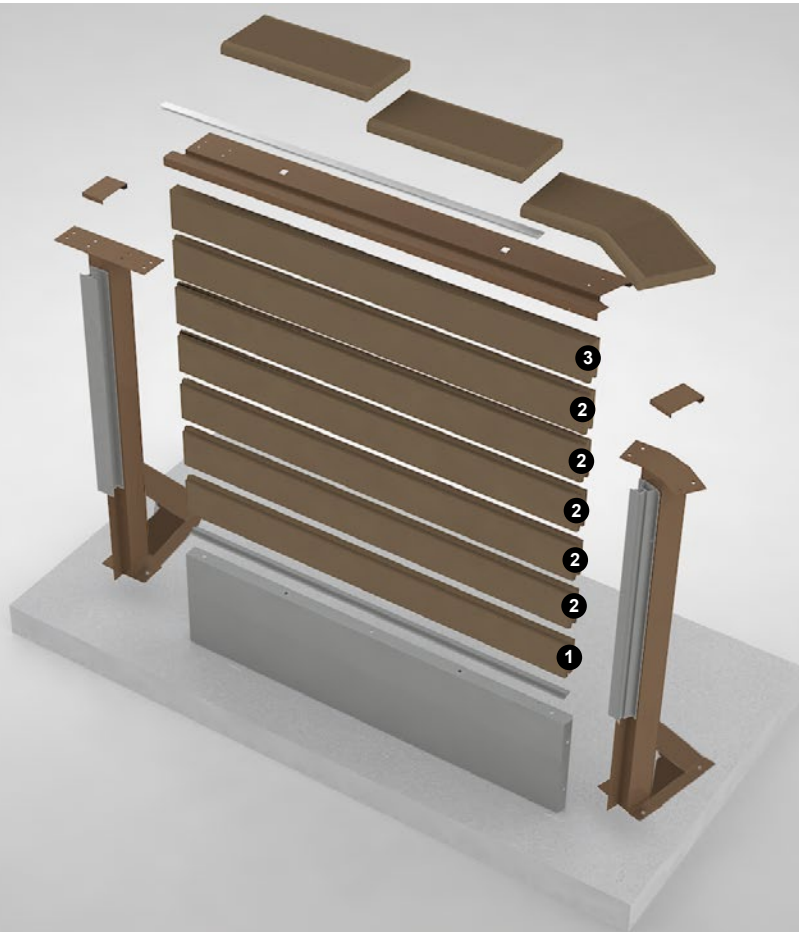

## Ferramentas necessárias à montagem:



## Composição do kit NATURALIS 03

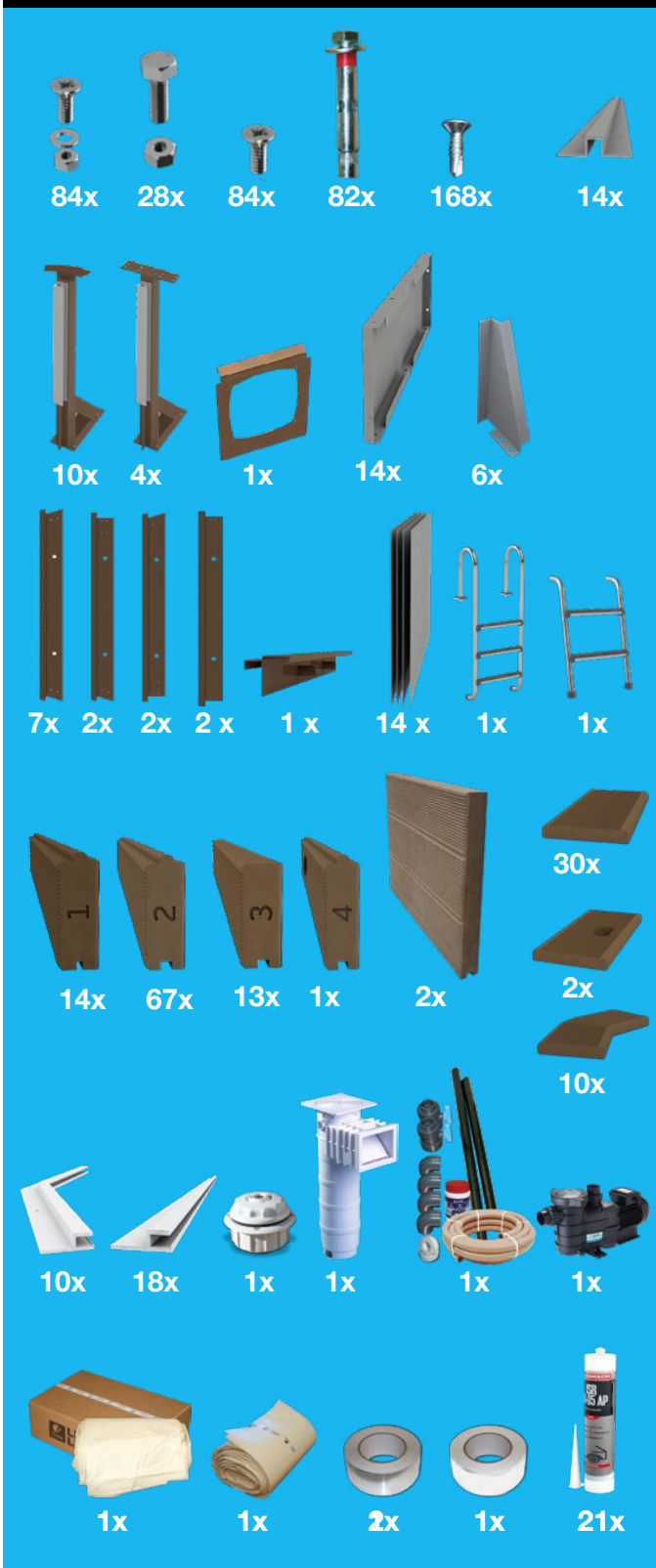

## Apresentação do kit NATURALIS 03



## Escada



### IMPORTANTE:

A escada não pode ser usada para outros fins.

**Peso máximo autorizado: 150 kg**

## ÍNDICE

- 1-Implantação
- 2-Escavação
- 3-Realização da laje de betão
- 4-Marcação do traçado da piscina
- 5-Fixação dos pilares e da estrutura de base
- 6-Colocação e fixação do perfil de alumínio
- 7-Colocação das travessas nº1
- 8-Colocação das travessas nº2
- 9-Colocação das travessas nº 4
- 10-Colocação das travessas nº 3
- 11-Colocação das travessas nº 5
- 12-Colocação de suporte de bordadura
- 13-Fixação do perfil HUNG
- 14-Fixação dos painéis de proteção
- 15-Colocação do material de embutir
- 16-Ligação da bomba e do circuito hidráulico
- 17-Aterro à volta da piscina
- 18-Colocação da alcatifa Geotextil
- 19-Colocação do Liner
- 20-Colocação dos aros de estanquicidade
- 21-Colocação da bordadura
- 22-Fixação das escadas inox

**IMPORTANTE:**

Antes de iniciar a montagem da sua piscina, aconselhamos a leitura atenta deste manual de montagem. Qualquer instalação que não esteja conforme as indicações do presente manual anula a garantia.

A escolha do local de instalação da piscina é muito importante, uma vez que condiciona não só a fiabilidade da piscina, como também o conforto de utilização da mesma. Assim, é importante investir o tempo que for necessário e obter uma instalação perfeita da piscina.

Deste modo, potenciará a durabilidade da sua piscina e o conforto de utilização da mesma.

Para maximizar a utilização da sua piscina, assegure-se que a mesma se encontra devidamente exposta ao sol, evite a proximidade de árvores e arbustos e privilegie uma zona abrigada de ventos.

Aconselhamos o alinhamento da piscina com uma construção previamente existente (casa, terraço, muro...) permitindo assim uma perfeita integração na área envolvente.

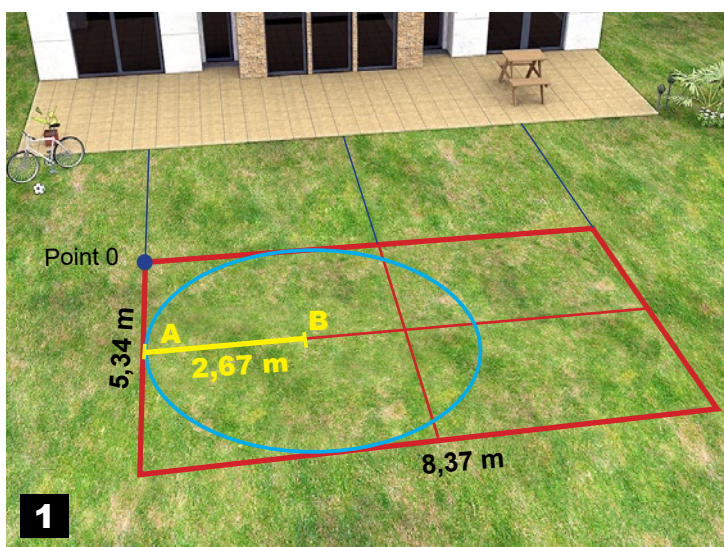
**IMPORTANTE:**

A estrutura da sua piscina deverá assentar, imperativamente, sobre um terreno devidamente estabilizado, não húmido, e sem ter sido alvo de escavações ou aterro há, pelo menos, 10 anos.

Na página 44, deverá consultar as versões e instruções de instalação disponíveis para a sua piscina Naturalis, devendo sempre dar preferência às versões enterrada, semienterrada.

Se optar pela **instalação standard**, terá de ser obrigatoriamente semienterrada a uma profundidade de 52.50 cm.

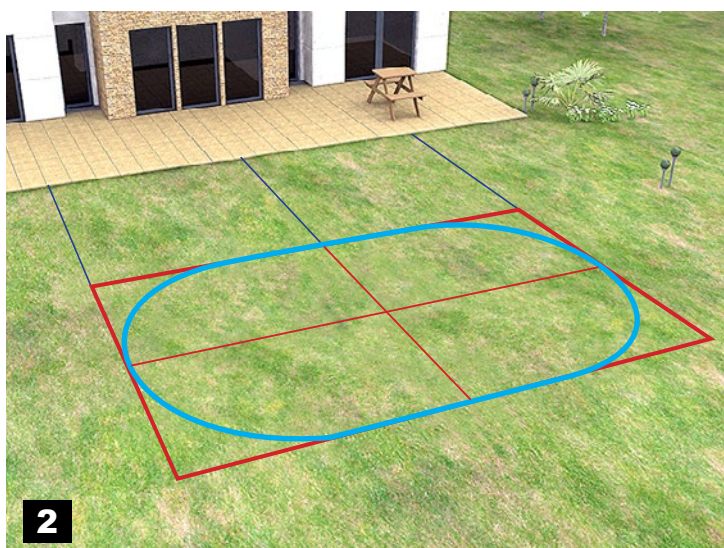

Após ter definido o local de implantação da piscina, fixe o ponto mais alto (ponto zero). Posteriormente, marque no solo um retângulo de 5,34 m por 8,37 m. Fixe uma estaca A distanciada 2,67 m da estaca B. Desenhe um círculo de 2,67 m de raio. Siga o mesmo procedimento para o outro lado da piscina.

Após a finalização da marcação do solo, deverá obter uma forma oval tal como é demonstrado na ilustração.

Inicie a remoção de terras do interior da forma oval, deixando 62.50 cm de profundidade, tendo sempre em conta o ponto zero.

Finda a remoção, verifique o nivelamento do fundo e coloque a malha metálica soldada E300.

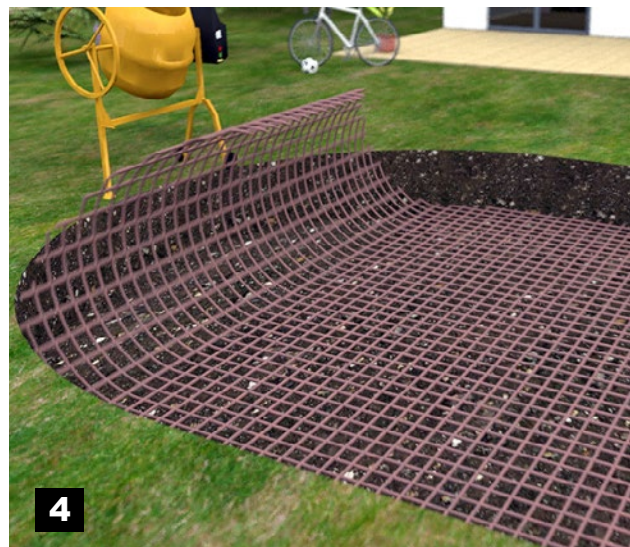

### ATENÇÃO:

As recomendações para a instalação de piscinas enterradas ou semienterradas têm por base a implantação da piscina em terreno não húmido. As instruções de base devem ser adaptadas perante as particularidades de um tipo de terra ou perante níveis excessivos de água no solo (nascente, curso de água...) e evitar assim consequências nefastas. É vivamente recomendado colocar um sistema de escoamento de águas debaixo e à volta da piscina e evitar assim uma acumulação de águas estagnadas, susceptíveis de danificar a laje de betão e de proporcionar o aparecimento de manchas no liner.



## Realização da laje em betão

### IMPERATIVO

A piscina deve ser instalada obrigatoriamente sobre uma laje de betão devidamente nivelada (a discrepância tolerada de níveis entre o ponto mais alto e o ponto mais baixo da área de implantação não pode ultrapassar 1 cm).

Uma vez colocada a malha sol, realize uma laje de betão (doseada para 350kg) com 10 cm de espessura em toda a área da piscina. A laje deve apresentar um acabamento liso, sem presença de irregularidades, completa e devidamente nivelada.

O doseamento do betão obtém-se facilmente pela regra 1-2-3: Na betoneira (misturadora), colocar um balde de cimento, 2 baldes de areia e 3 de gravilha. A quantidade de água a acrescentar à mistura varia tendo em conta a humidade dos agregados. De todo o modo, a textura a obter do betão deve ser untuosa.

Para 1 m<sup>3</sup> de betão, deve ser colocado 350 kg de cimento, 680 kg de areia e 1175 kg de gravilha.

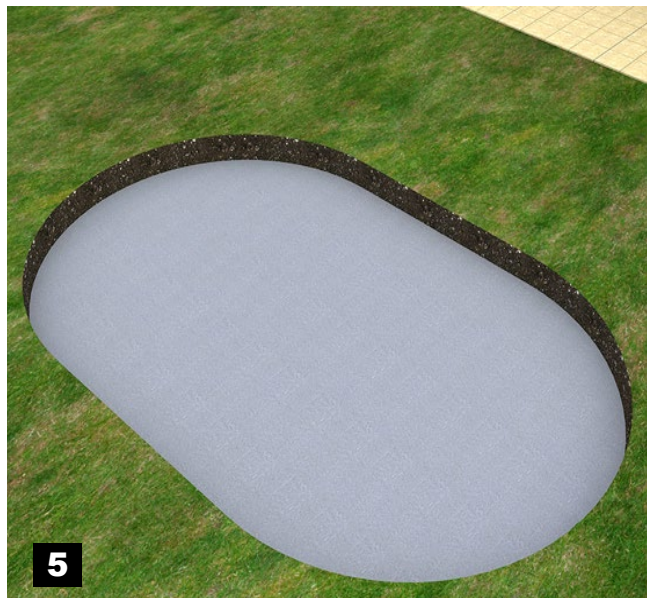



## IMPORTANTE:

A montagem da piscina deve ser efectuada após a secagem completa da laje de betão (2/3 semanas). As dimensões apresentadas são dimensões interiores.

Antes da montagem, proceda à limpeza da laje de forma a eliminar todo o tipo de impurezas (areias, galhos, folhas, ...). A laje deve ser lisa, sem irregularidades, e devidamente nivelada para permitir a correta montagem da piscina.

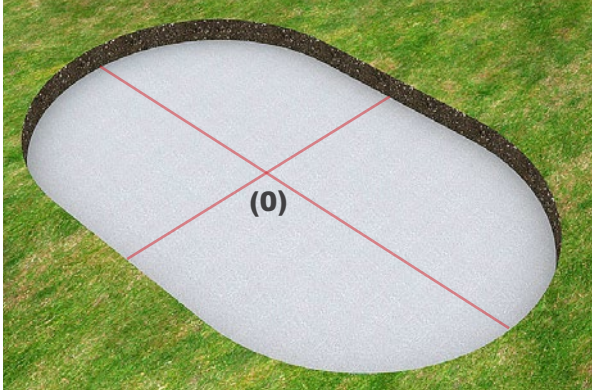

Sobre a laje em betão realize a marcação do traçado da piscina. Numa primeira marcação ache o ponto central da laje em betão (0).

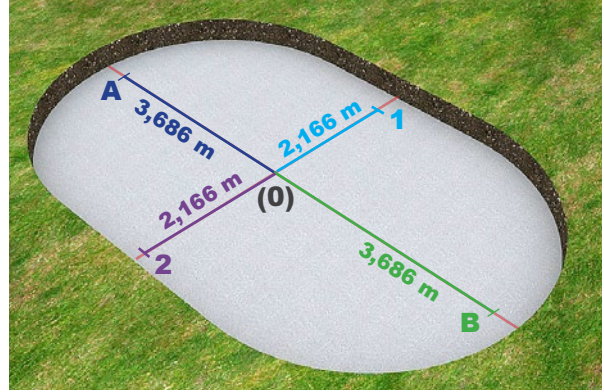

Realize a marcação dos pontos **A** e **B** afastados 3,686m do centro da piscina (0). Repita a operação para obter os pontos 1 e 2 com uma distância de 2,166m do centro da piscina (0).

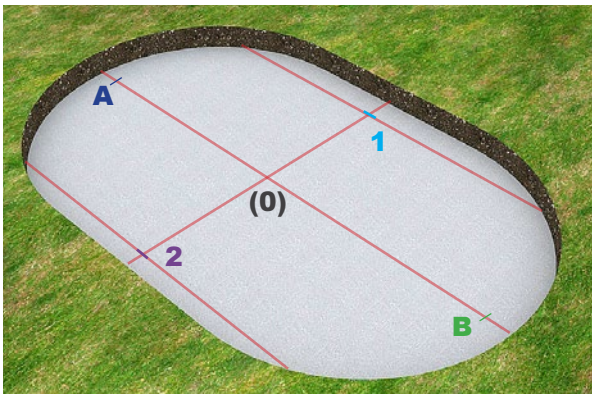

A partir dos pontos **1** e **2** marque duas linhas paralelas a/B sobre todo o comprimento da laje de betão.

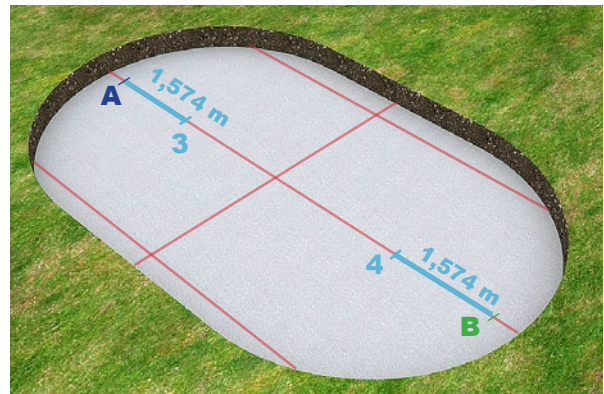

Realize a marcação dos pontos **3** e **4** distanciados 1,574m dos pontos **A** e **B** respetivamente.

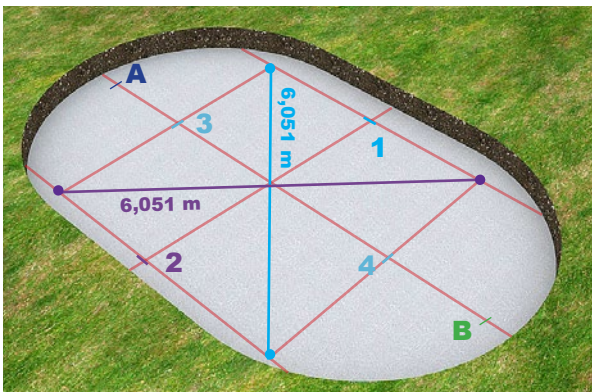

A partir dos pontos **3** e **4** marque duas linhas paralelas a 1/2 sobre toda largura da laje em betão. Em seguida, confirme as diagonais correspondentes com a medida de 6,051 m.

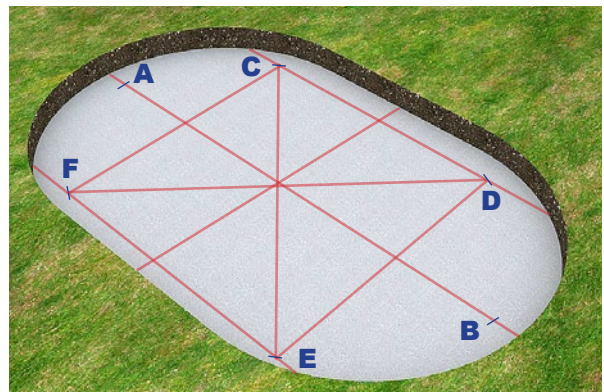

Com os pontos obtidos a localização dos primeiros pilares fica definida.



**NOTA:**

Existem dois tipos de pilares: os direitos e os de ângulo. Os pilares direitos são colocados no comprimento da piscina. Os pilares de ângulo destinam-se a ser colocados na largura da piscina.

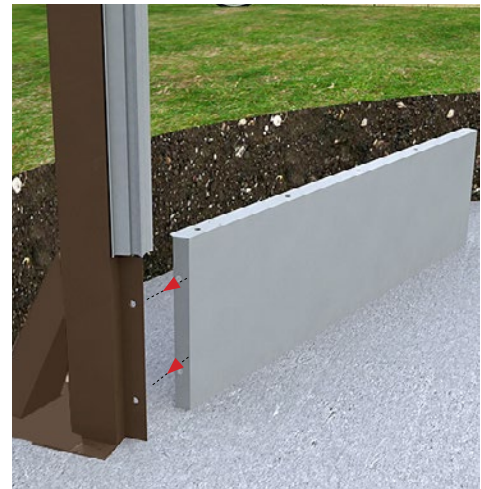
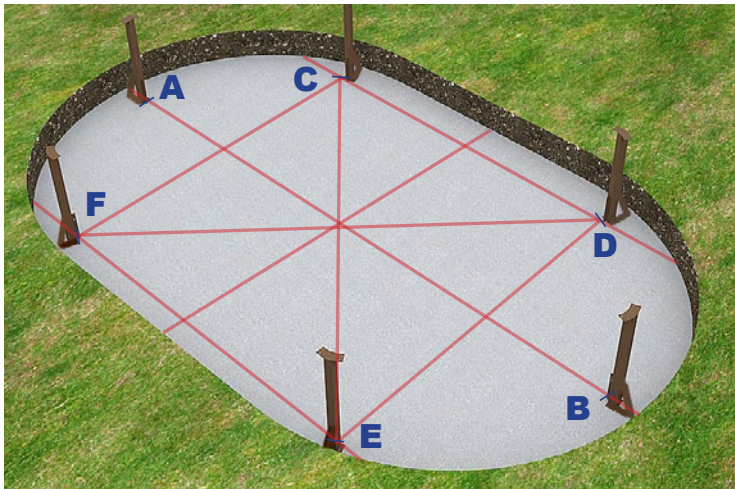

Para obter a posição dos restantes painéis, instale os painéis de estrutura de base.

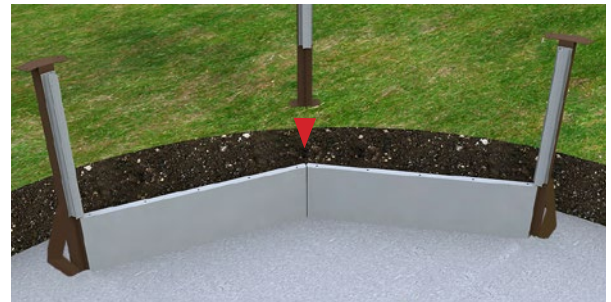

Instale os dois painéis entre os pilares **A** e **C** para obter a localização do pilar intermédio. Proceda da mesma forma para obter a localização dos pilares intermédios entre **D/B**, **B/E** et **F/A**.

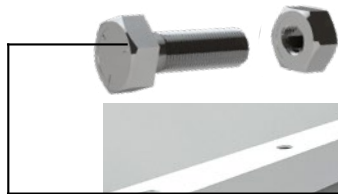

Fixe dois parafusos na furação pré-definida e proceda à união dos pilares à estrutura de base.



Para obter a localização do pilar intermédio entre **C/D** e **E/F** coloque os 3 painéis de estrutura de base.



Repita a operação para obter a forma da piscina. A planta da página seguinte define a respetiva localização dos pilares.



### ATENÇÃO:

Antes de proceder à fixação definitiva dos pilares à laje em betão deve verificar as dimensões e o nivelamentos da estrutura conforme o indicado.

Os pontos A, B, C, D, E e F definem a localização dos primeiros pilares de ângulo.

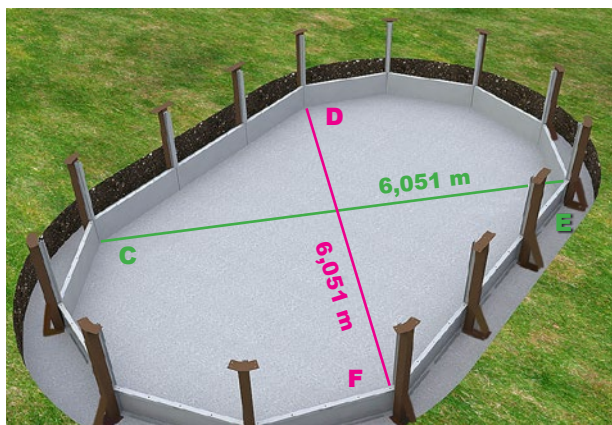
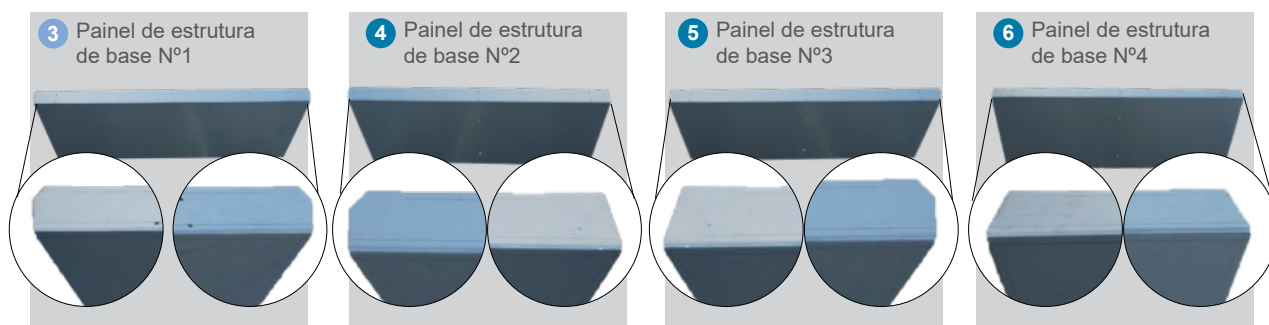
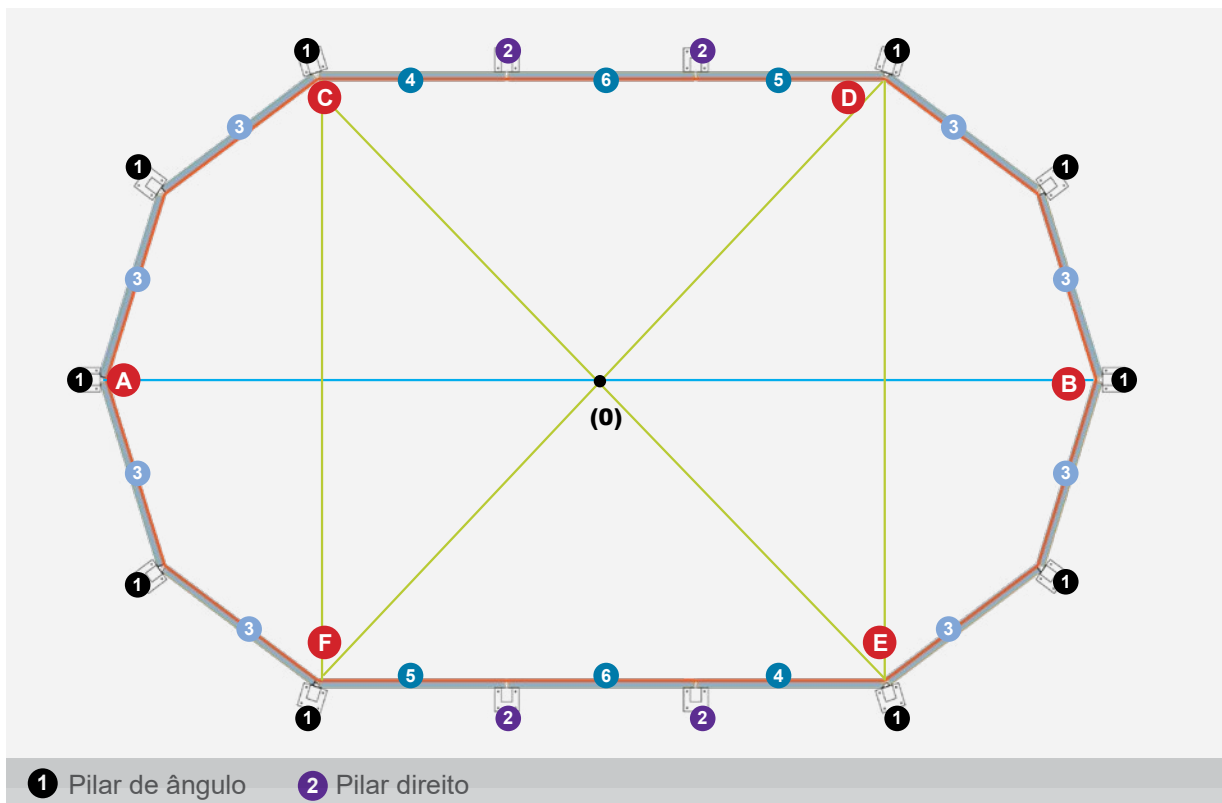

Depois de realizar o posicionamento dos pilares e da estrutura base, conforme as indicações da planta, confirme as dimensões das diagonais. A distância entre **C/E** et **D/F** terá de ser de 6,051 m.

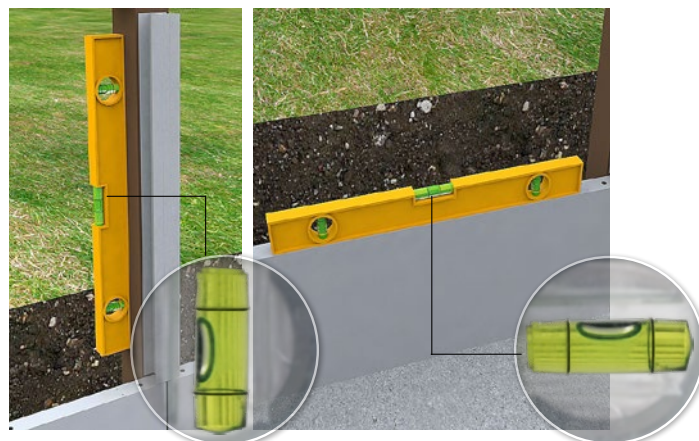

Antes de proceder à fixação dos pilares e da estrutura base à laje em betão certifique-se que os pilares estão devidamente apurados e que os painéis da estrutura estão nivelados.

## Fixação dos pilares

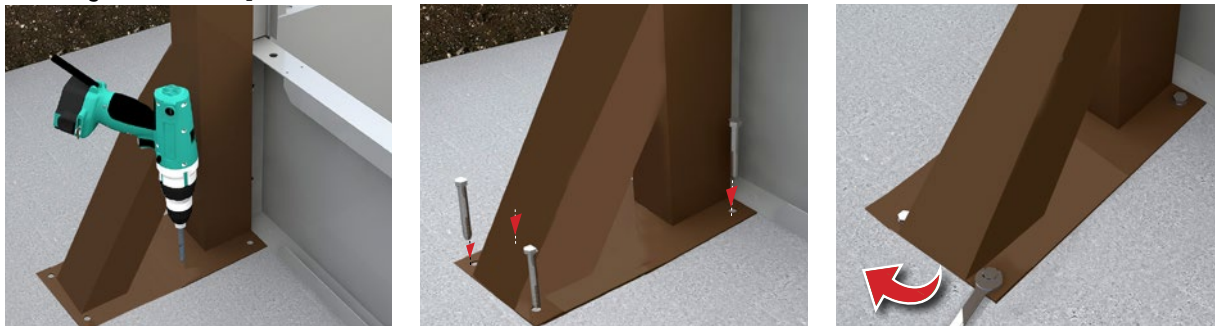

Perfure o betão com um berbequim, utilizando a furação existente na base do pilar. Repita o procedimento para a estrutura. Em seguida fixe o pilar à laje utilizando as buchas metálicas fornecidas no kit.

## Fixação da estrutura base

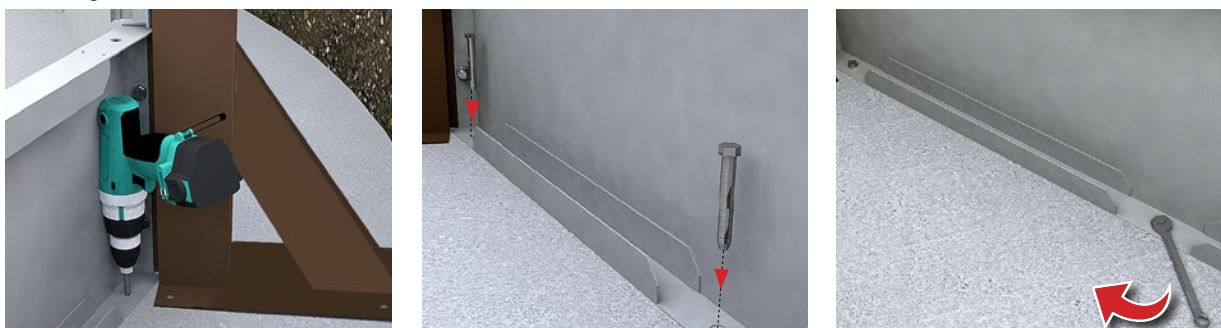

Usando o mesmo método da fixação dos pilares, efetue a fixação dos painéis da estrutura base.



### ATENÇÃO:

Deverá aparafusar todos os pilares certificando-se que estes se encontram nivelados e apurados.

## Fixação dos reforços triangulares

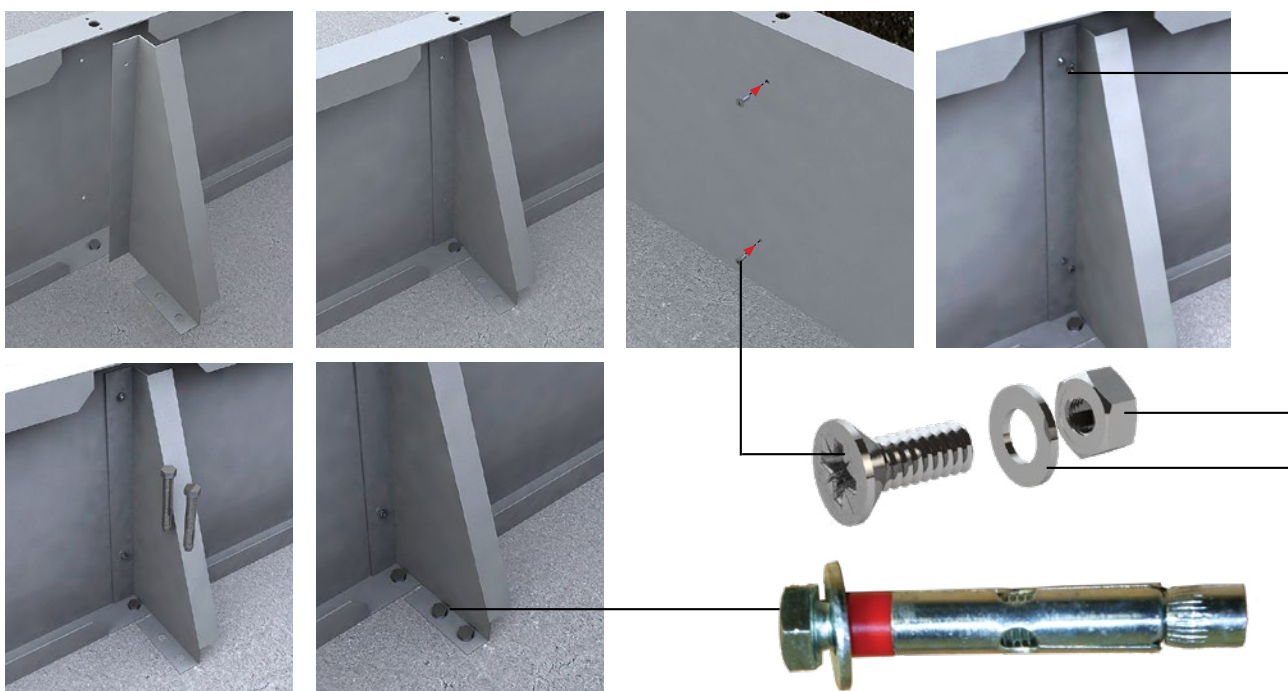

Posicione o reforço triangular no painel, acertando-o pela furações existentes. Utilize os respetivos parafusos e porcas para a fixação ao painel. Para a fixação do reforço triangular utilize as buchas metálicas utilizadas na fixação do painel de estrutura base.

# 6 Colocação e fixação do perfil de alumínio



### IMPORTANTE:

Antes da colocação do perfil de alumínio, deverá aplicar um cordão de silicone ao topo do painel de estrutura base. Ambas peças devem estar previamente limpas.



Desenvolvido para permitir o encaixe da primeira fiada de travessas de parede, o perfil de alumínio assenta no topo dos painéis de estrutura base. Faça deslizar o perfil de alumínio na reentrância do pilar até ao topo do painel.

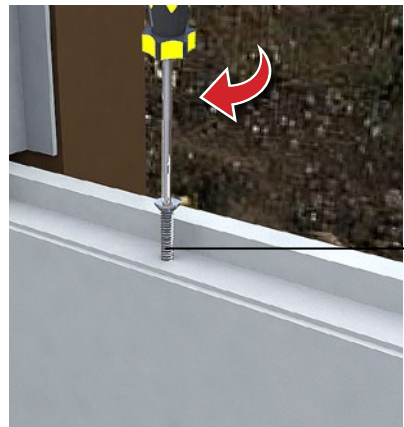

Após posicionar o perfil de alumínio no painel de estrutura base, será perceptível que a furação do perfil está alinhada com a furação existente no topo do painel. Utilize as referidas furações para fixar o perfil à estrutura base utilizando os parafusos fornecidos no kit.



Proceda à fixação dos perfis utilizando todas as furações para o efeito. Repita o procedimento em todo o perímetro da piscina.



**ATENÇÃO:**

Para a colocação das travessas, deverá obrigatoriamente respeitar a numeração das peças. As travessas são numeradas conforme indicado na foto.

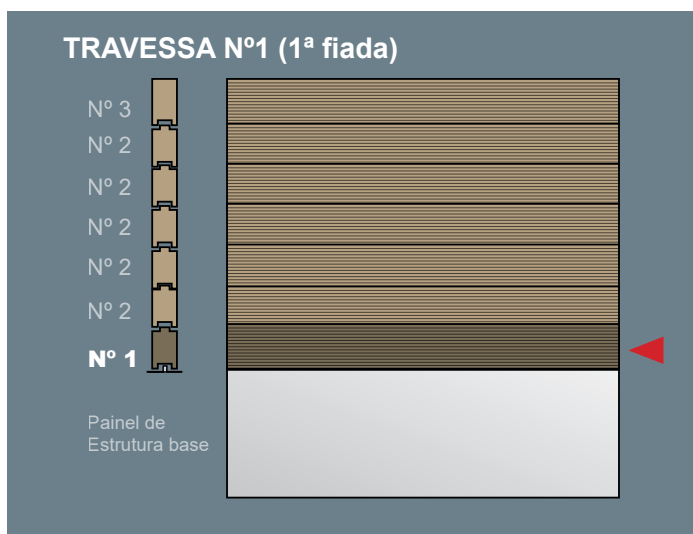

Travessa nº 1

**IMPORTANTE:**

Previamente à colocação da primeira fiada de travessas, deverá limpar o perfil de alumínio e aplicar um cordão de silicone na parte de cima e interior do perfil. O silicone fornecido no kit vai ajudá-lo a fixar as travessas, a colocá-las de forma nivelada e a conferir uma maior resistência ao muro.



A travessa, que irá formar a primeira fiada, tem o número 1 e encaixa diretamente sobre o perfil de alumínio, previamente coberto por um cordão de silicone.



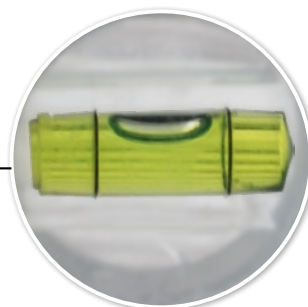
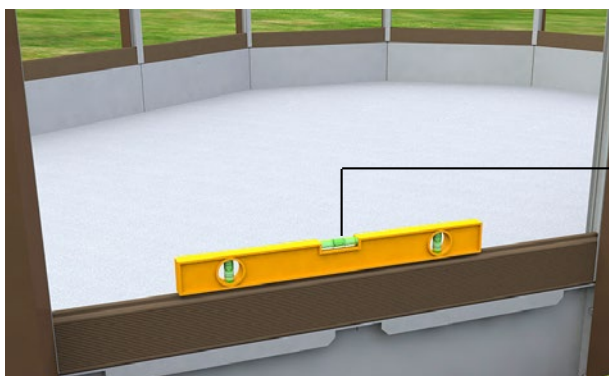
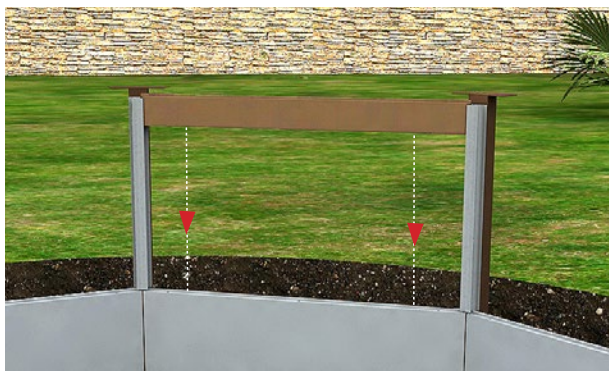

Durante a colocação da travessa, certifique-se que esta fica perfeitamente nivelada.

Coloque a primeira fiada de travessas, formada pelas travessas nº1, em todo o perímetro da piscina.



Uma vez colocada a primeira fiada de travessas, verifique que estão devidamente encaixadas de forma a garantir uma montagem perfeita do resto da estrutura.



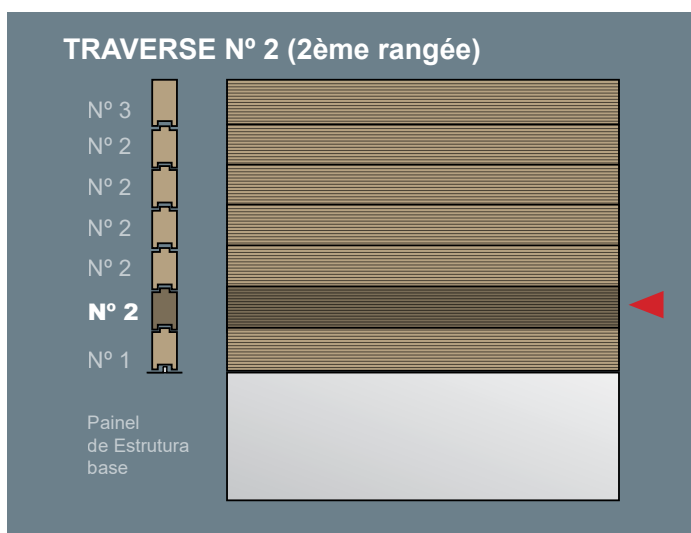

Travessa nº 2

**ATENÇÃO:**

Antes de colocar as travessas tem que aplicar um cordão de silicone como indicado para a primeira fiada. (na parte de cima e interior da travessa) O encaixe das travessas tem que ser realizado sem esforço particular e sempre de nível.



Numeradas na própria peça (nº 2), as travessas da 2ª fiada encaixam na parte superior das travessas nº1.





### IMPORTANTE:

Tem de ser aplicado entre cada travessa um cordão de silicone em toda a longitude de forma a fixar e garantir uma perfeita estabilidade de toda a estrutura. Em cada extremidade tem também de aplicar um ponto de silicone entre a travessa e o perfil de alumínio.

### CUIDADO:

Uma fixação defeituosa pode provocar fissuras nas travessas, não estando desta forma cobertas pela garantia.

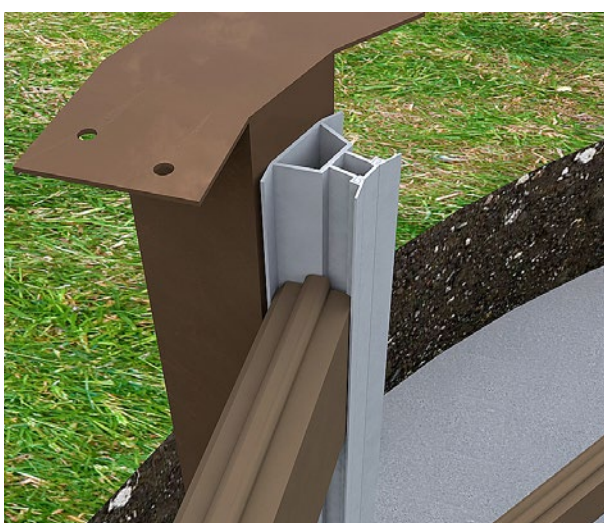

A 2ª fiada de travessas é instalada em todo o perímetro da piscina.

Tal como para a fiada anterior tem que verificar que todos as travessas estão devidamente encaixadas e niveladas.



Uma vez instalada a 2ª fiada, proceda à colocação das fiadas seguintes.



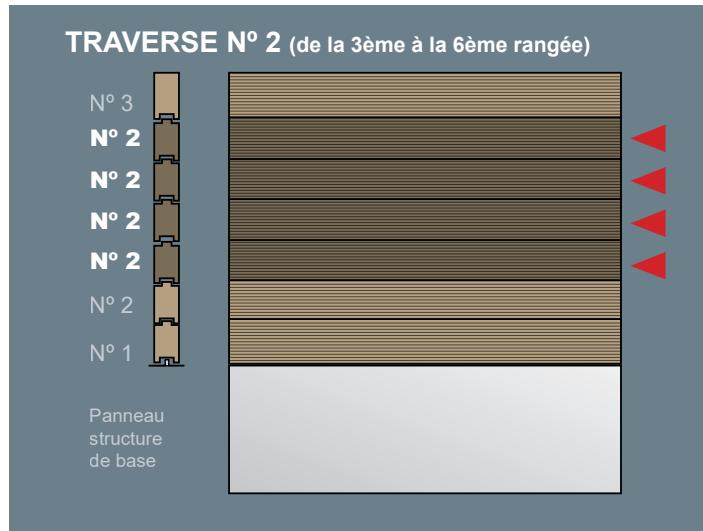

A travessa nº2 destina-se a construir o muro da piscina da 2ª à 6ª fiada  
No capítulo seguinte, trataremos da colocação do painel onde estão localizados o skimfilitre e o refluídor.



Colocação da travessa nº 2 até à fiada nº 6.



### IMPORTANTE:

Em cada fiada, deverá, munido de uma espátula, retirar o excesso de silicone entre as travessas, tal como indicado na fotografia.





Travessa nº 4

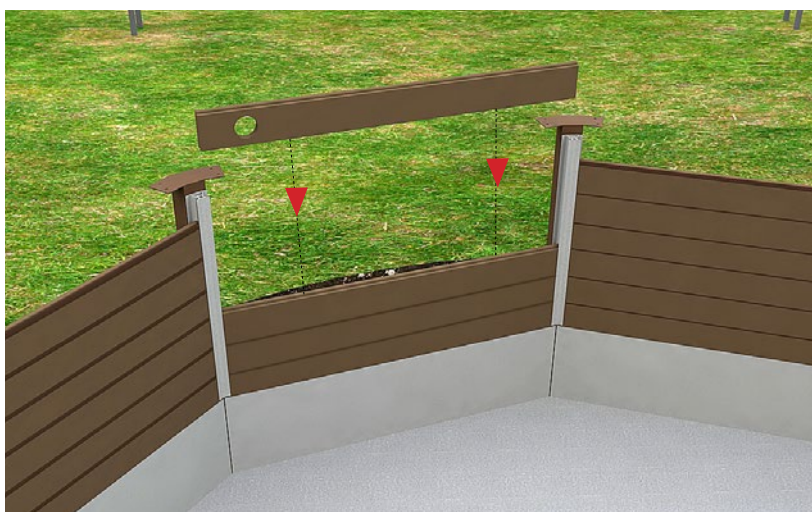
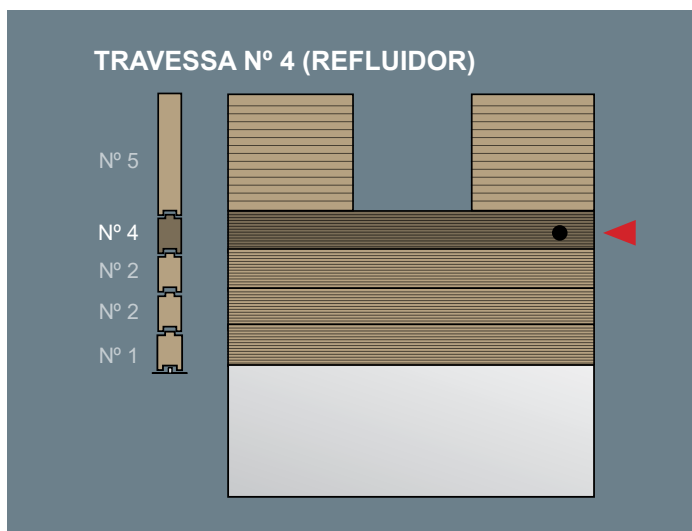

A travessa nº 4 destina-se à fixação do refluído ( e, em opção, ao projector) devendo situar-se na 4ª fiada.

A travessa nº4 deve ser colocada logo abaixo da futura localização do Skimfibre.



### ATENÇÃO:

No caso de instalação de um projetor, deverá colocar a travessa na localização pretendida e na 4ª fiada.





Travessa nº 3

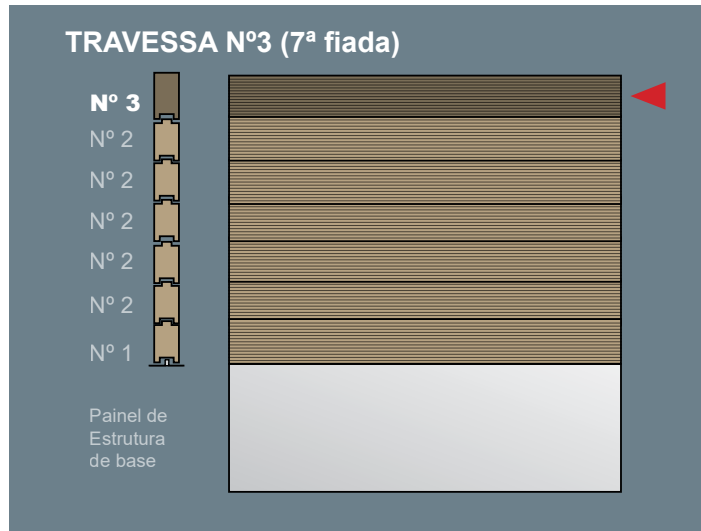

As travessas nº3 destinam-se a ser colocadas na última fiada do muro da piscina (exceto na parede para o equipamento).

As travessas são encaixadas e fixadas da mesma forma que as fiadas anteriores.

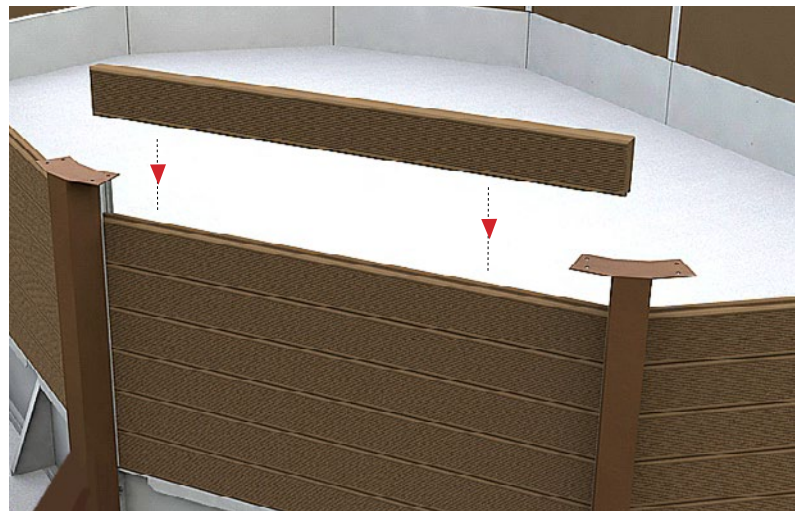

### IMPORTANTE:

À semelhança das fiadas anteriores, tem de ser aplicado, antes de colocar a travessa nº3, um cordão de silicone em toda a longitude de forma a fixar e garantir uma perfeita estabilidade de toda a estrutura. Em cada extremidade tem também de aplicar um ponto de silicone entre a travessa e o perfil de alumínio.



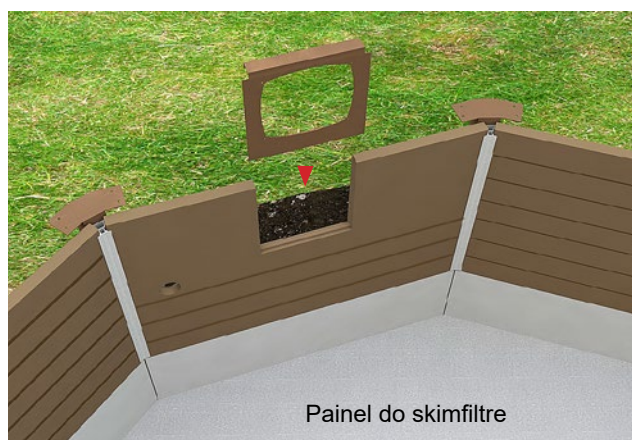
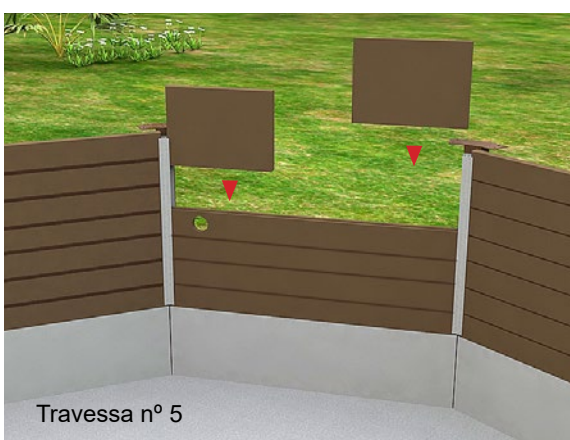
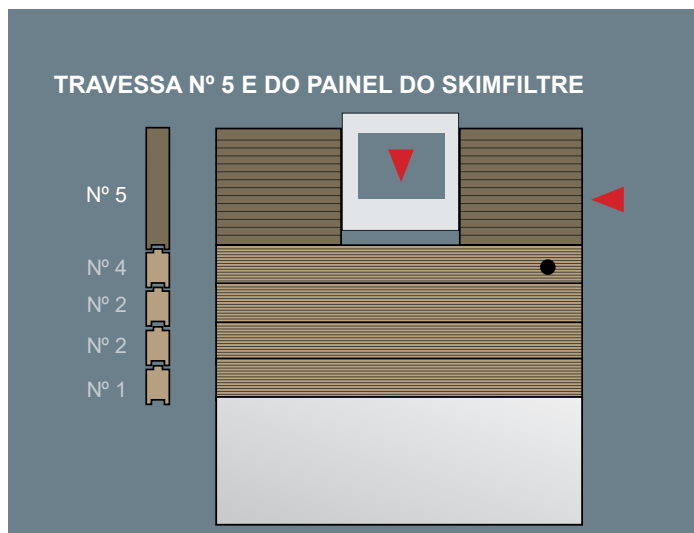

As duas travessas são colocadas de cada lado do skimfilitre, ocupando o espaço da 5ª à 7ª fiada e são identificadas com o nº5. Entre as duas travessas é colocado o painel de aço para fixação do skimfilitre.

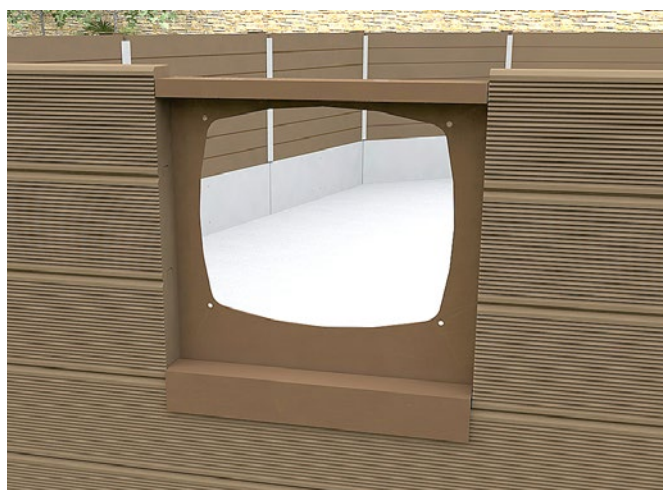
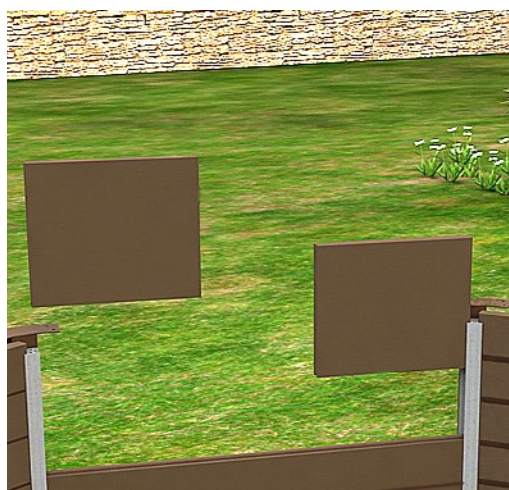

## IMPORTANTE:

Após ter colocado o painel de aço para Skimfilitre, aproxime as travessas nº5, como indicado na fotografia.



**NOTA:**

Existem dois tipos de suporte de bordadura: os diretos e os de ângulo. Os suportes diretos são colocados no comprimento da piscina. Os suportes de ângulo destinam-se a ser colocados na largura da piscina.

Os suportes em aço são fixados através das porcas e parafusos fornecidos no kit (utilizar as ferramentas adequadas).

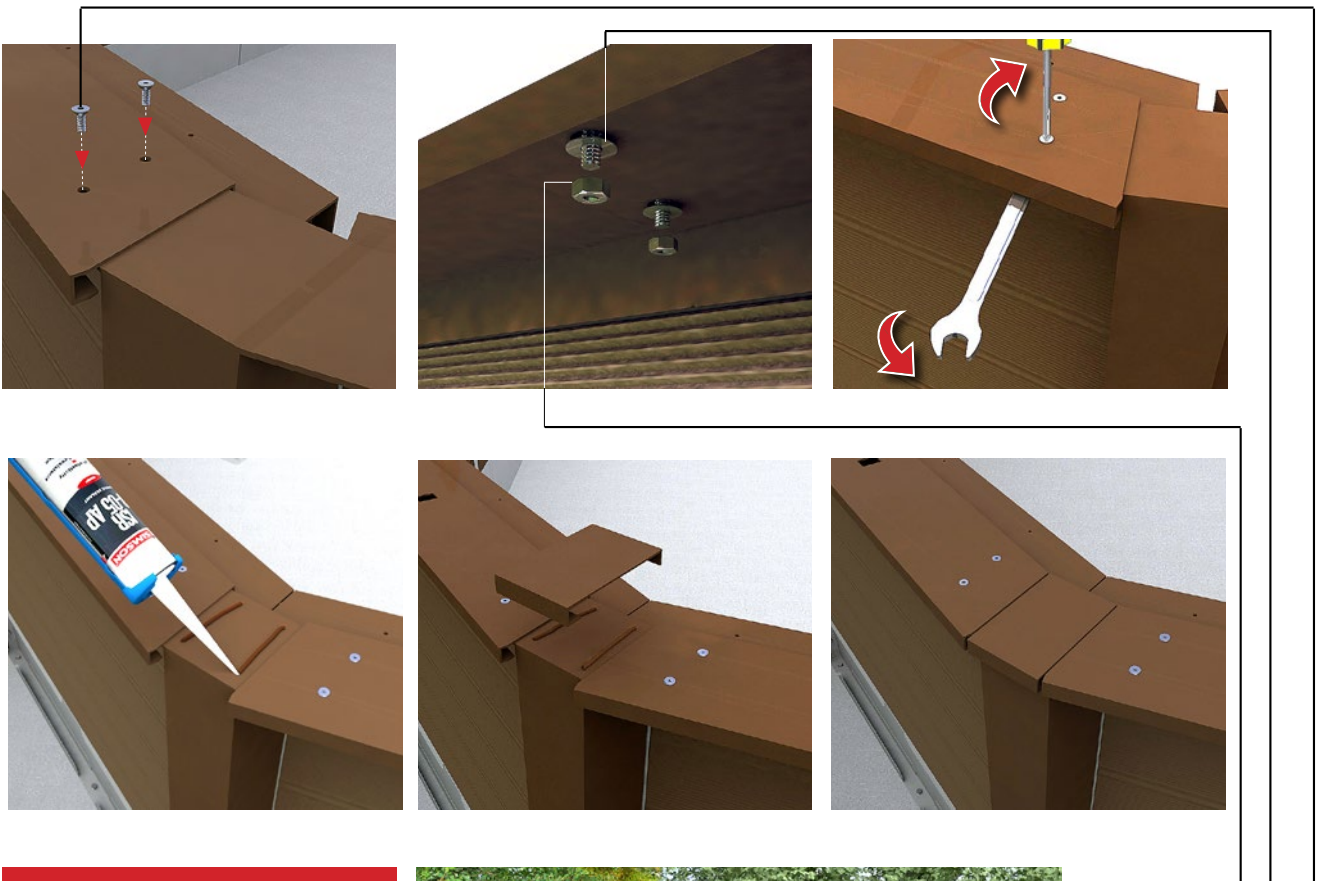

**IMPORTANTE:**

Decida a localização das escadas para fixação dos respectivos suportes.

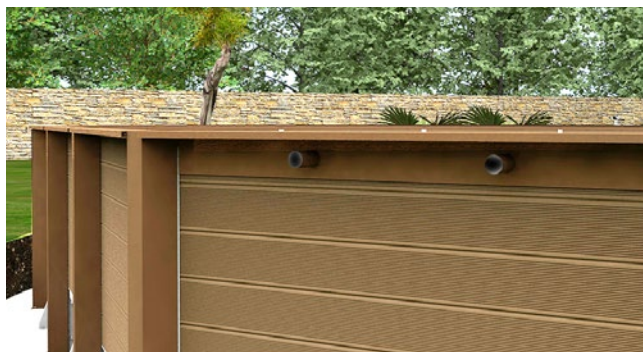

Nesta fase deverá proceder à colocação do perfil de fixação do liner, tal como indicado nas figuras.

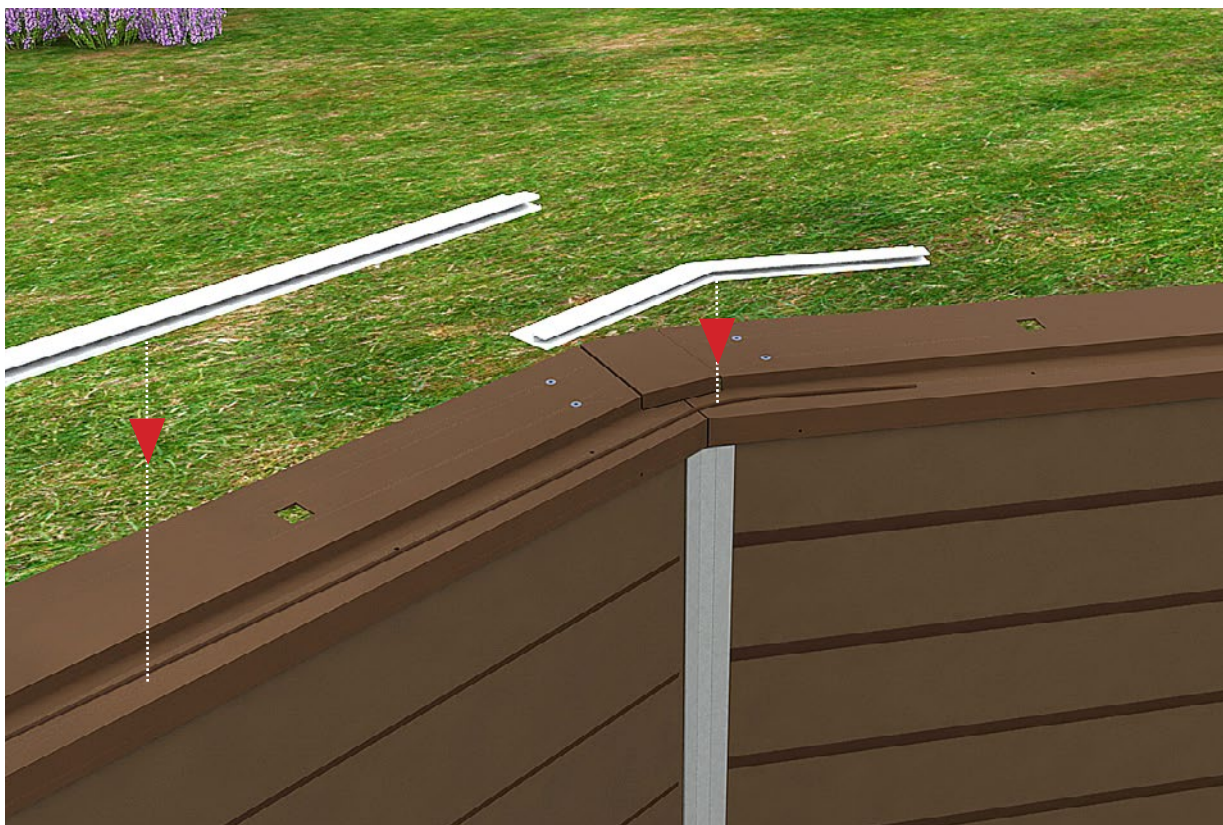

Comece por aplicar um cordão de silicone sobre o suporte metálico de bordadura. Coloque o conjunto dos perfis sobre o suporte de bordadura na beira interior da piscina e com uma aparafusadora aplique os parafusos autoperfurantes de 20 em 20 cm.

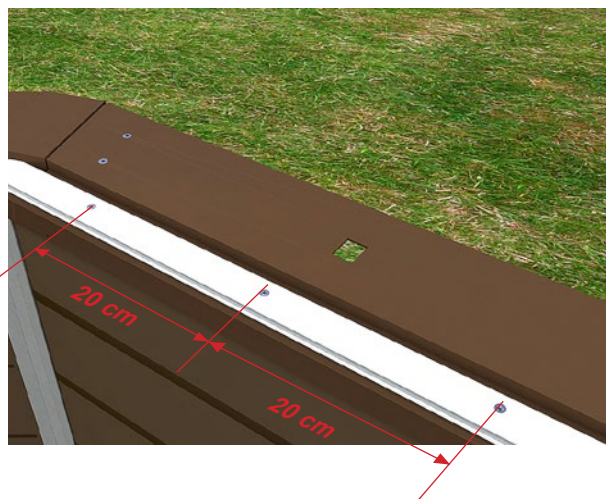
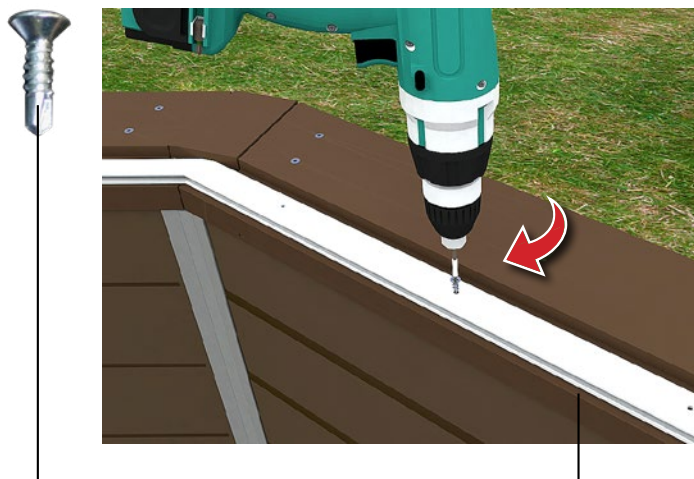
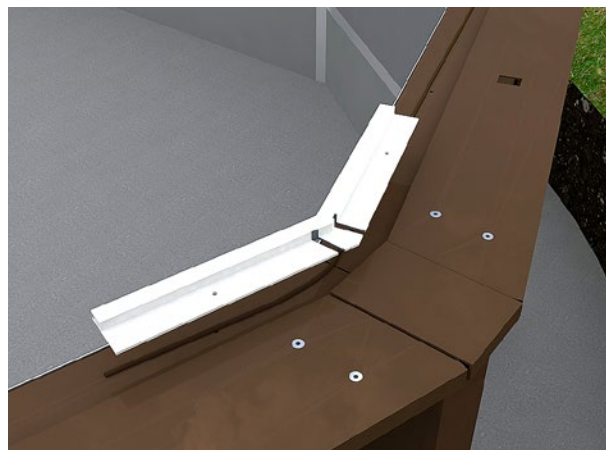
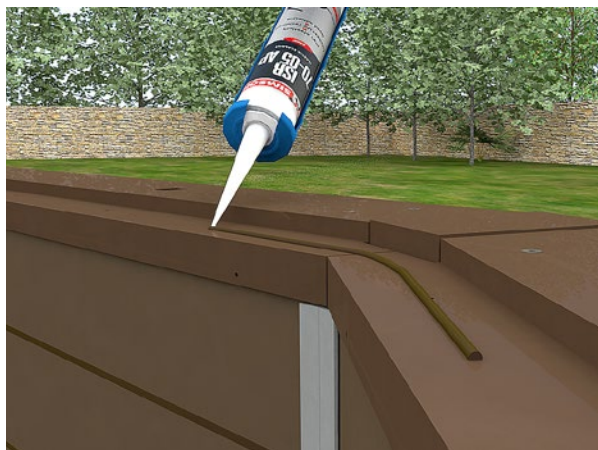



A fixação do painel de aço inicia-se pela parede do skimmer .  
 Posicione dois painéis de aço fazendo que os seus lados se sobreponham em aproximadamente 1,5 cm. Aplique os parafusos autoperfurantes em 3 pontos a meio do pilar, tal como indicado na fotografia, e aparafuse os painéis.

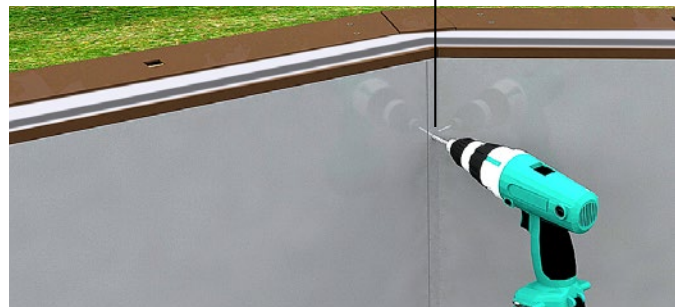
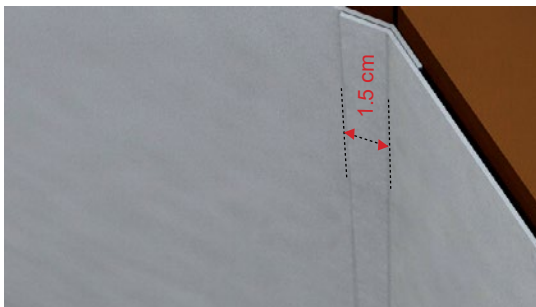

Repita a operação para todos os painéis.



## **IMPORTANTE:**

Verifique e certifique-se que os painéis de aço estão direitos e perfeitamente fixos sobre os pilares.

## Colocação da fita de alumínio

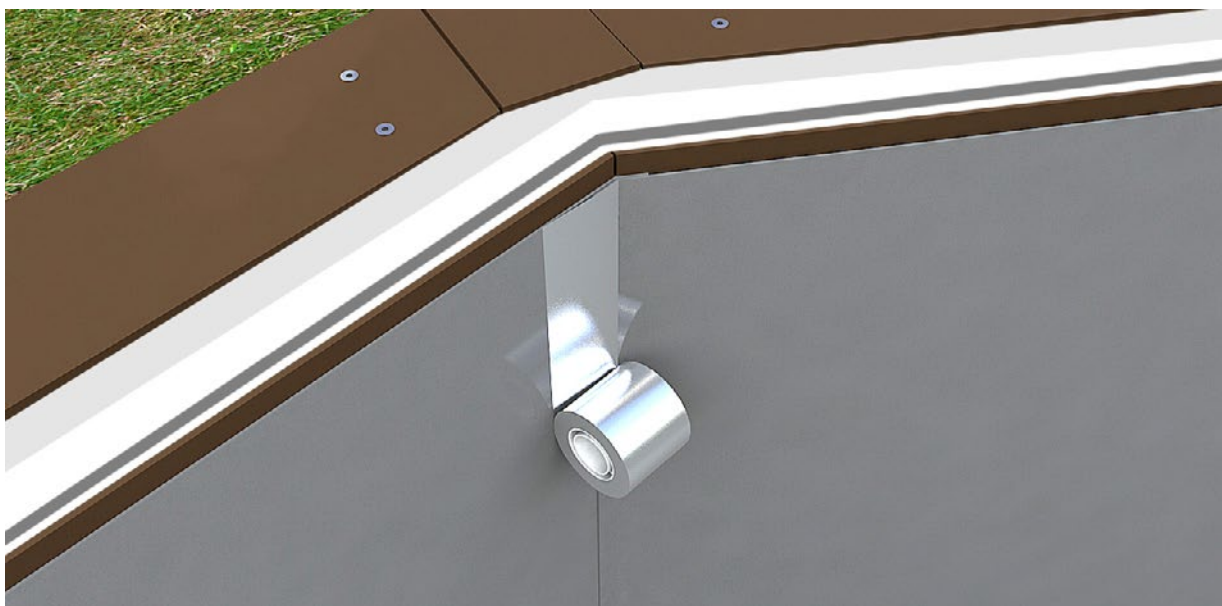

Depois de aparafusados os painéis, aplique a fita adesiva de alumínio para ocultar a cabeça dos parafusos **(1)**.

Aplique fita adesiva em alumínio entre os painéis de aço e as peças metálicas de suporte da bordadura **(2)**, assim como na junção dos painéis de aço e dos painéis da estrutura base **(3)**.



Utilize o mesmo procedimento para colocar a fita de alumínio nas juntas do painel de equipamento **(4)**.

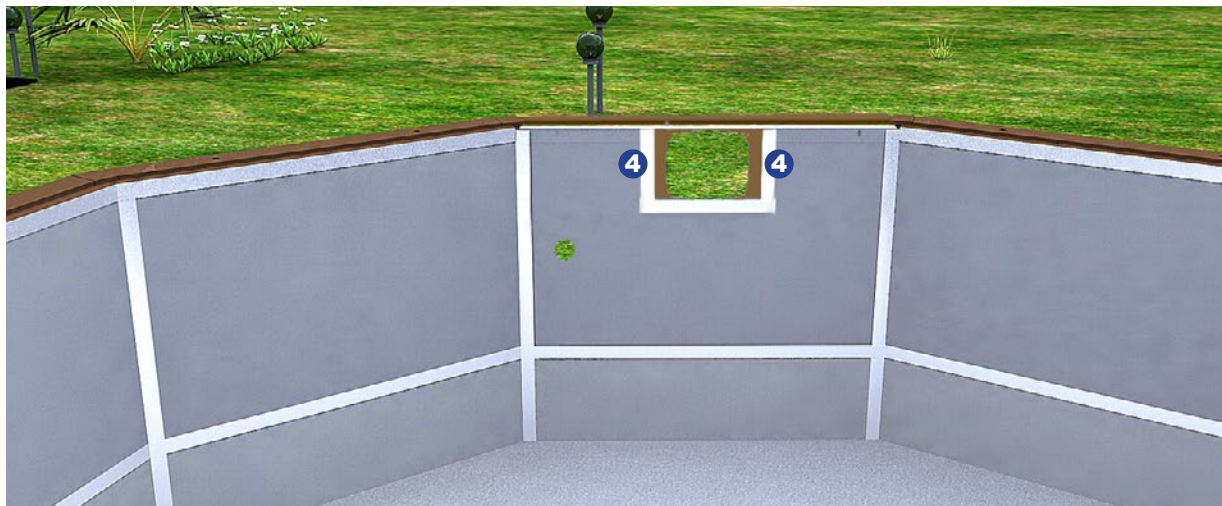



## Colocação do Skimfilitre

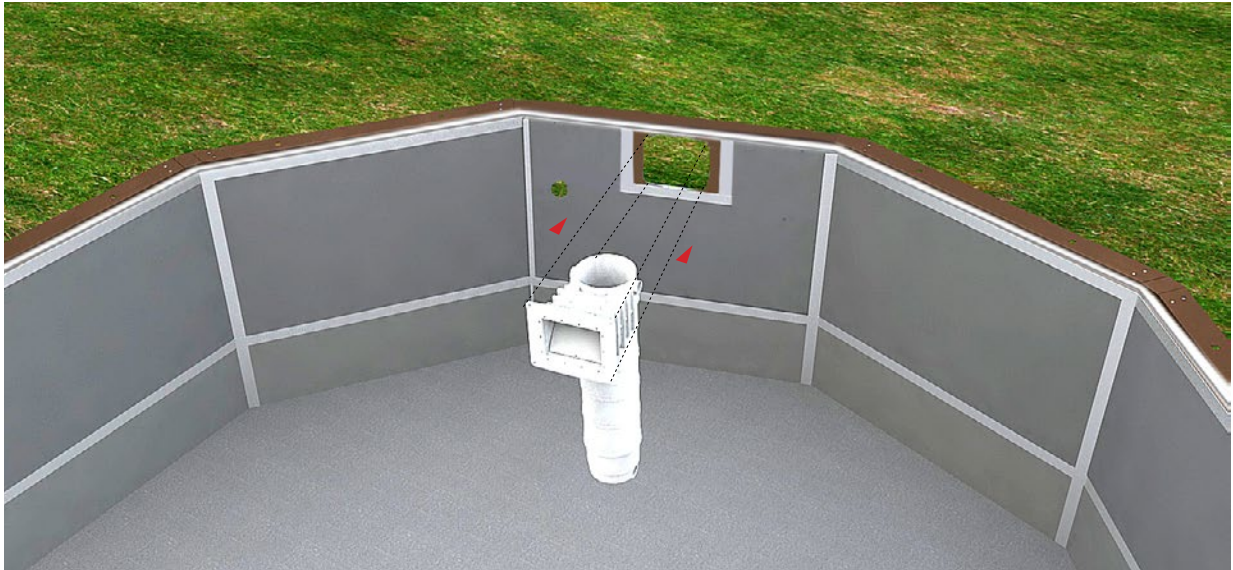

O Skimfilitre é instalado sobre o painel metálico cortado para o efeito.

Para facilitar o transporte e a colocação, o Skimfilitre apresenta-se em duas peças.

A parte inferior nº2 é colocada após a fixação ao muro da parte superior nº1.

Para encaixar as duas partes, coloque cola fornecida com o SKIMFILTRE sobre a parte nº1 e a parte nº2, tal como indicado na fotografia.

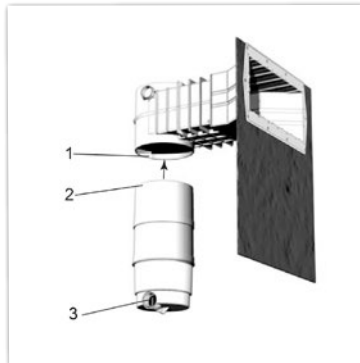
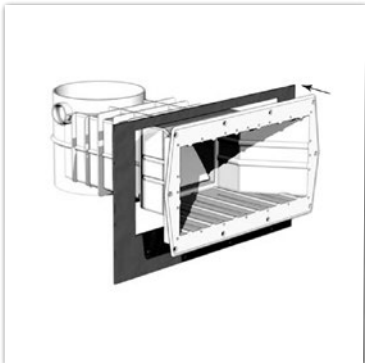

### ATENÇÃO:

Ao encaixar as duas partes do Skimfilitre, certifique-se que a cola é devidamente aplicada e que a saída nº3 fique direcionada para a bomba de filtração.

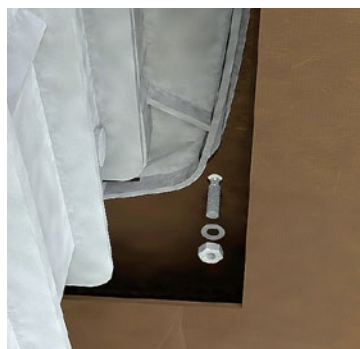
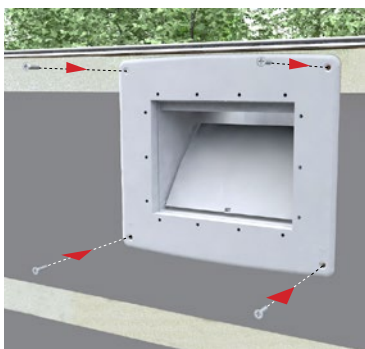
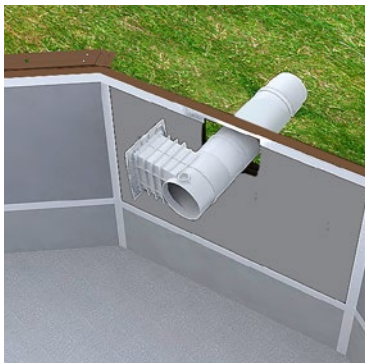

Após a correta colocação do Skimfilitre sobre o painel de aço, este é fixado com os parafusos fornecidos, tendo em conta as perfurações existentes, tal como indicado nas imagens.

# 15 Instalação das peças a embutir

## Colocação do Refluidor

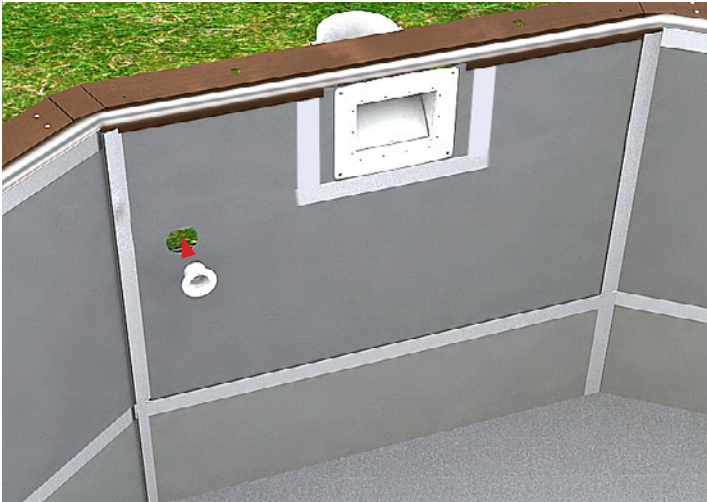

O refluidor é colocado na perfuração prevista para o efeito.

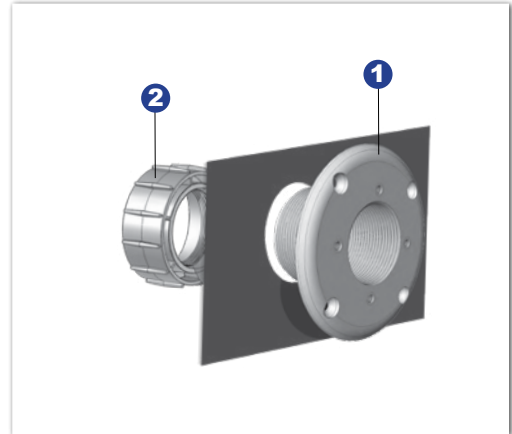

O refluidor é colocado pelo interior da piscina e com a face roscada virada para o exterior (1). Pela parte exterior, aparafuse a porca (2).

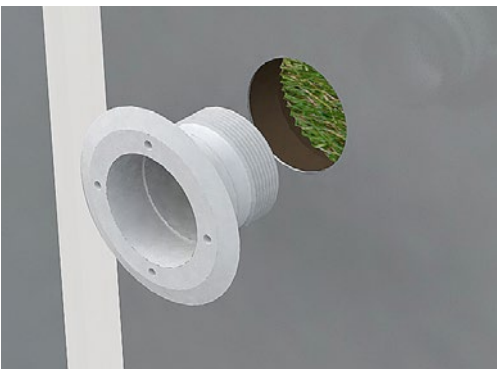

### ATENÇÃO:

Se a sua piscina foi entregue com um projetor, em opção, proceda à sua instalação recorrendo ao mesmo método utilizado para a colocação do refluidor.

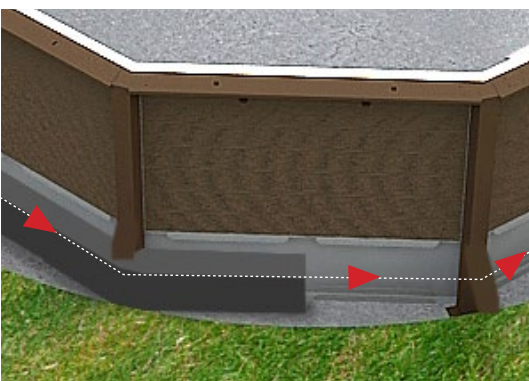

### IMPORTANTE:

É necessário a realização de uma cinta de betão em todo o perímetro da estrutura com 20 cm de altura e 35 de largura, de forma a reforçar a estrutura da piscina Naturalis.





## IMPORTANTE:

É fundamental que o sistema de filtração esteja conforme a norma C 15-100, que determina que todo o aparelho eléctrico situado a menos de 3,5 m da piscina deve ser alimentado com corrente de baixa tensão: 12V e que todo o aparelho eléctrico alimentado a 220V deve situar-se a mais de 3,5 m da piscina ou em local fechado.

A bomba de auto-aspirante não deve ser instalada acima do nível de água.

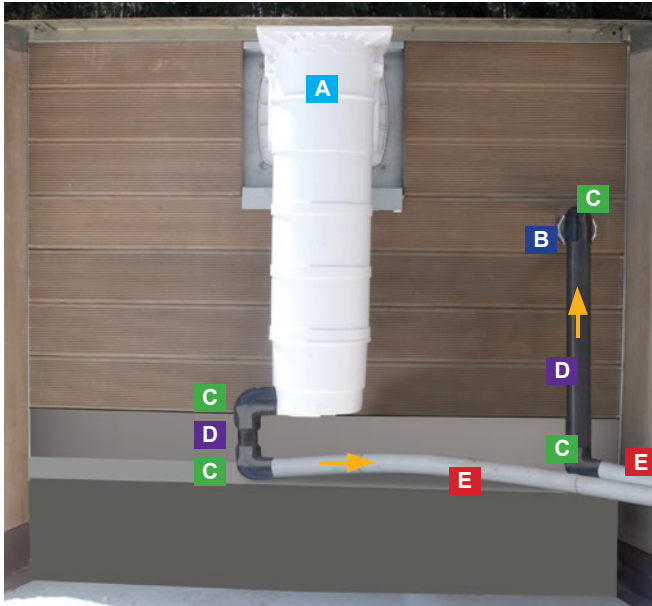

## LIGAÇÃO DO SKIMFILTRE E DO REFLUIDOR.

- A** Skimfilitre
- B** Refluidor
- C** Joelho 90°
- D** Tubo PVC rígido
- E** Tubo PVC flexível
- Sentido de circulação da água

## LIGAÇÃO DO SKIMFILTRE E DA BOMBA

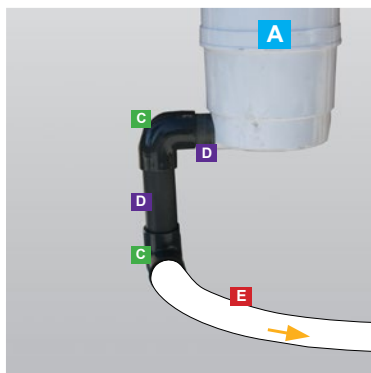
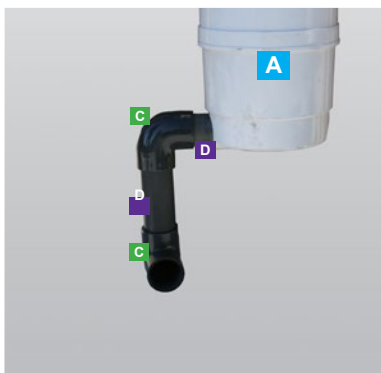

Para efetuar a ligação do Skimfilitre, corte aproximadamente 7cm de tubo PVC rígido para fazer a ligação do Skimfilitre ao joelho 90°.

Em seguida, corte o comprimento suficiente de tubo PVC rígido para atingir o solo.

Limpe os dois acessórios com um pano, aplique a cola PVC sobre os acessórios para os unir tal como indicado na fotografia.

Seguindo o esquema, cole o joelho de 90° que deverá ficar ligado ao tubo flexível que se irá unir à bomba.

## LIGAÇÃO DO REFLUIDOR E DA BOMBA

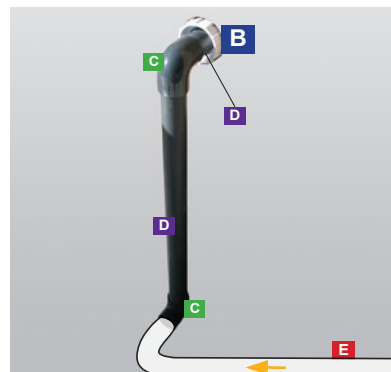

Deverá seguir as instruções indicadas para o Skimfilitre.

## LIGAÇÃO DA BOMBA

**ATENÇÃO:**

A bomba deve situar-se a mais de 3,5 m da piscina ou dentro de um local fechado.



Após ter efetuado a ligação de todos os acessórios à bomba, recorra ao serviço de um profissional para realizar as ligações elétricas.



Em seguida realize o aterro até que a estrutura base em aço fique completamente coberta (aprox. 52,50 cm).





Proceda à colocação das diferentes peças e realize os cortes necessários na alcatifa geotextil para obter a forma e a dimensão correspondente à piscina.

**IMPORTANTE:**

Limpe o chão da piscina antes de proceder à colocação da alcatifa Geotextil no fundo.

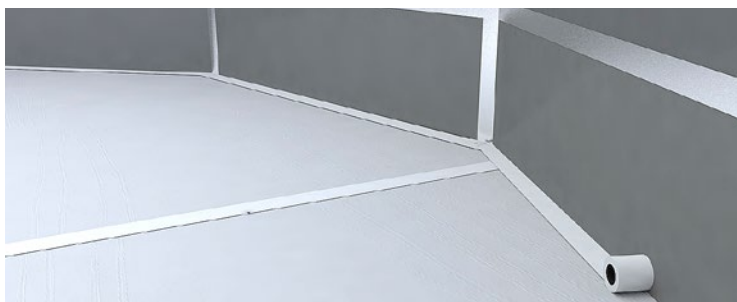

Posteriormente, coloque as diferentes peças, bem esticadas, no fundo da piscina, sem que as mesmas se sobreponham, e termine com a aplicação de fita adesiva sobre as uniões dos diferentes elementos. Aplique também a fita adesiva à volta da piscina sobre a alcatifa geotêxtil e a parede de aço.



**ATENÇÃO:**

Previamente à colocação do liner, deverá colocar as juntas do Skimfilitre e do refluídor.

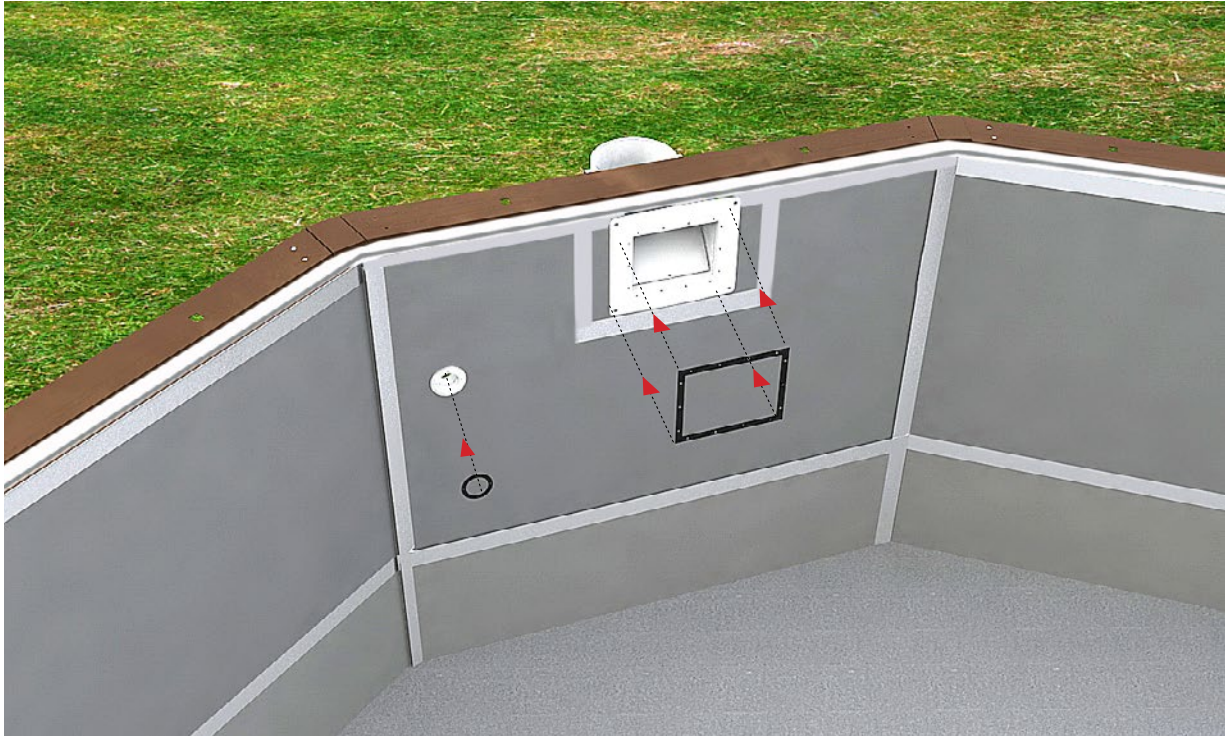

Verifique que todos os buracos das juntas se encontram devidamente alinhados com o Skimfilitre e o refluídor.

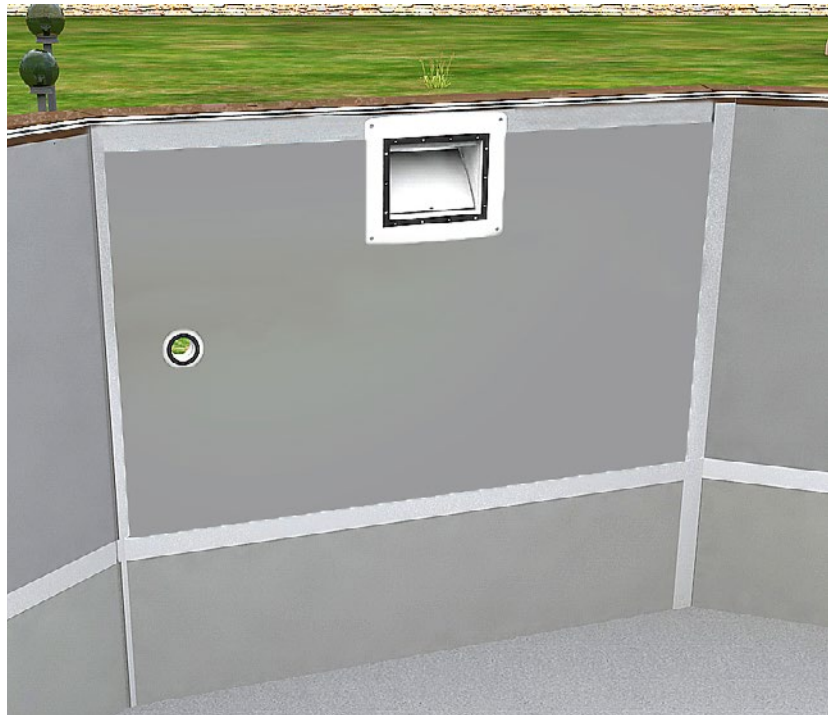
**IMPORTANTE:**

É necessária uma temperatura exterior de pelo menos 20 graus para a colocação do liner. Aconselhamos que retire o calçado antes de entrar na piscina para efetuar a colocação do liner.

Desembale o liner no interior da piscina e desdobre-o a partir do centro em direcção aos muros. Coloque um ângulo do liner à frente de um ângulo da estrutura e repita a mesma operação em toda a piscina.



Insira horizontalmente o rebordo do liner no suporte de encaixe em PVC. O liner ficará imediatamente colocado quando se encontrar na vertical.

Certifique-se que o liner fique corretamente colocado, tanto no solo, como nos muros. Ajuste a tensão do liner empurrando os ângulos deste para dentro dos ângulos da piscina.



Certifique-se que o liner está corretamente colocado e não apresenta pregas. Se permanecerem visíveis pequenas pregas, deverá, durante o enchimento da piscina ajudar o liner a posicionar-se correctamente. Pare o enchimento assim que o nível de água se encontrar a 30 cm do meio da boca do Skimfilitre. Chegada a essa altura de água, e após a paragem do enchimento, coloque as juntas de bloqueio e as juntas de estanquicidade das peças a embutir.



#### ATENÇÃO:

Para as piscinas semienterradas ou totalmente enterradas, o aterro e o enchimento da piscina deverão ser efetuados em simultâneo.



#### IMPORTANT :

Previamente ao enchimento da piscina, aconselhamos a utilização de um aspirador para retirar o ar entre a parede e o liner, formando um vácuo. Poderá utilizar (sem filtro) o aspirador doméstico. Para tal, desencaixe o liner 10 cm e introduza o tubo do aspirador na abertura até à profundidade da piscina. Vede a abertura deixada pelo tubo de aspirador com uma fita adesiva. Ligue o aspirador e, passados 10 minutos, o liner deve ficar perfeitamente ajustado ao fundo e às paredes da piscina.





Após a colocação do liner e o enchimento da piscina até 30 cm de altura do meio da boca do skimmer, deverá localizar as juntas anteriormente colocadas sobre o refluído e o Skimfilitre.

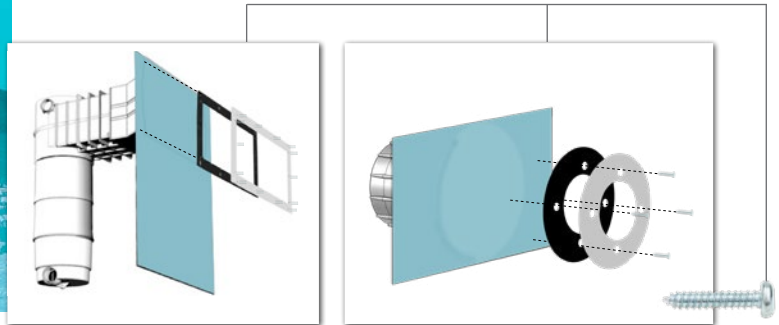

Em seguida, sobreponha a junta e a anilha dos acessórios um sobre o outro e faça o primeiro furo, fixando o primeiro parafuso. Após o aparafusamento do 2º parafuso, todos os outros deverão estar na posição correta.

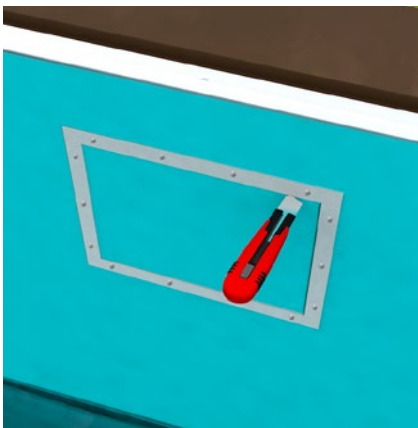

Após ter aparafusado as anilhas, corte o liner existente no interior da anilha com um x-ato.

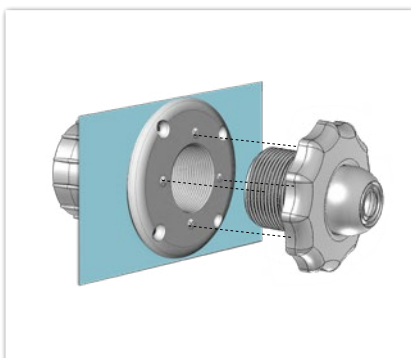
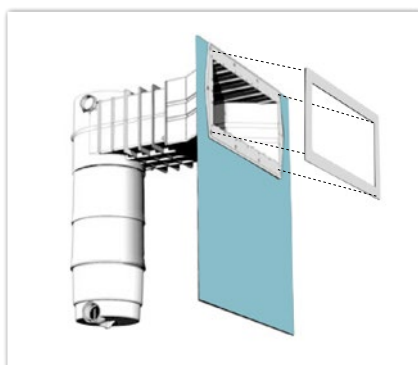

Uma vez terminada a colocação e aparafusamento das anilhas de refluído e do Skimfilitre, coloque o espelho, tal como indicado nas ilustrações.

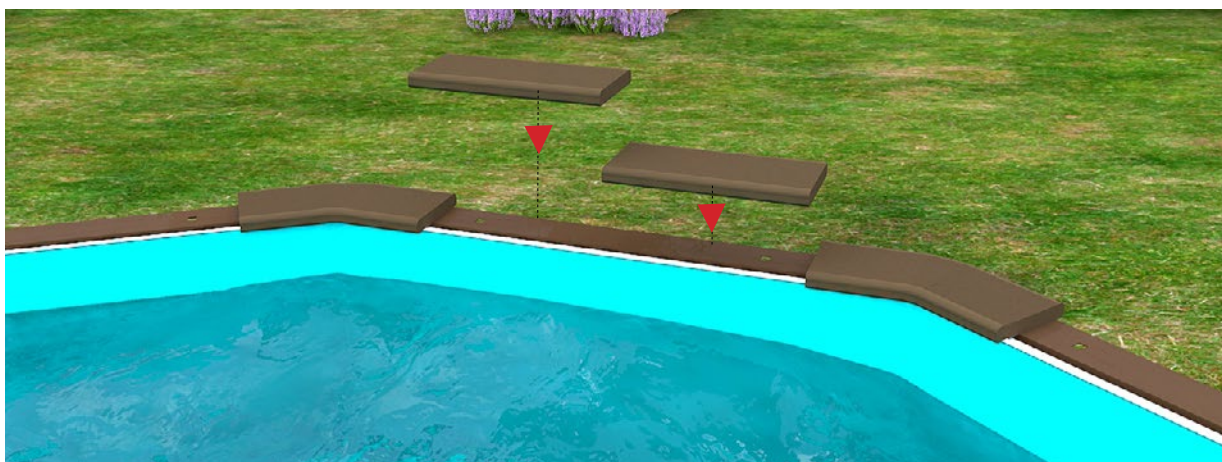

Findo o enchimento da piscina, a bordadura é fixa com o silicone fornecido no kit. A bordadura é formada por dois tipos de elementos distintos: a bordadura direita e a de ângulo. As peças direitas são aplicadas sobre as partes direitas da piscina e as de ângulo, sobre os cantos.

*Atenção: Antes da colocação do silicone para fixação da bordadura é necessário que toda a superfície esteja bem limpa.*



### IMPORTANTE:

Coloque primeiro no sítio, sem fixar, todos os segmentos de ângulo. Em seguida, coloque os segmentos direitos, tendo em atenção as duas peças previstas para a escada inox. Alinhe corretamente todas as bordaduras, nivelando-as e certifique-se que entre todas as peças exista o mesmo intervalo.



Durante a fixação da bordadura, é necessário verificar o nivelamento da mesma.

Se assim entender, poderá realizar as juntas da bordadura com um silicone especial ( não fornecido com o kit).

#### Colocação da bordadura

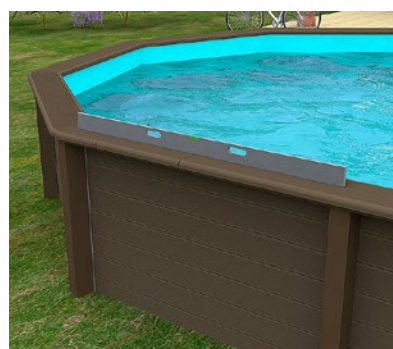

Seguindo as instruções fornecidas com a escada inox, deverá proceder à montagem e fixação da mesma no local próprio, indicado para tal.

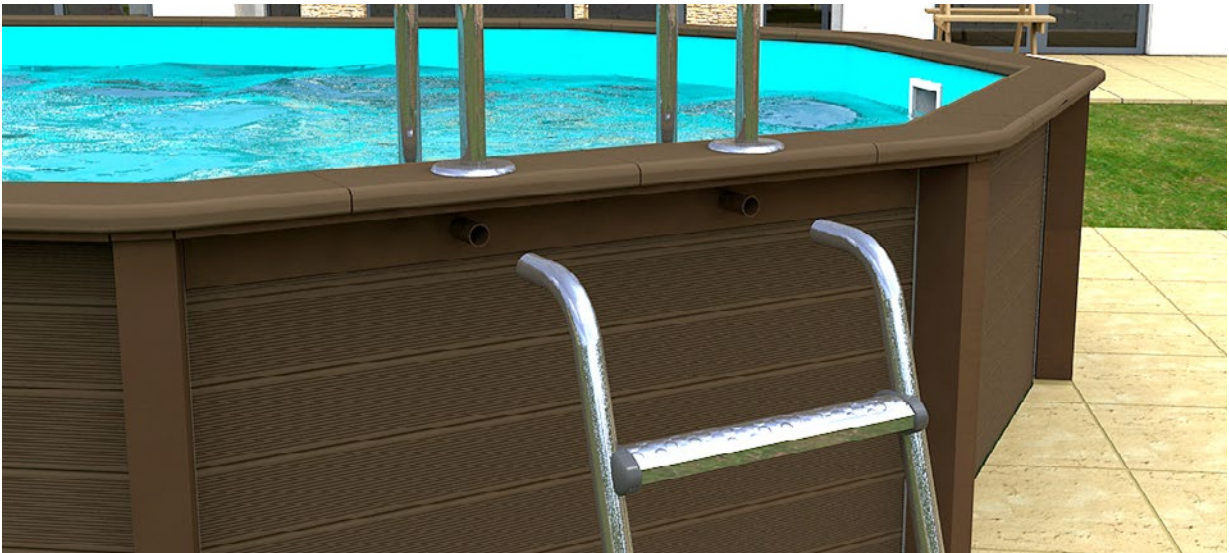

Após a fixação da escada em inox interior/exterior, a piscina está pronta para os primeiros banhos.



## ATENÇÃO:

Para uma piscina semi-enterrada ou totalmente enterrada, siga a norma em vigor para as piscinas privadas.

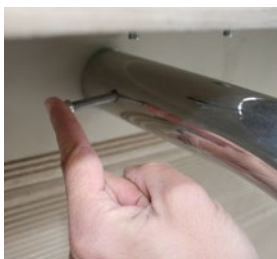

# COLOCAÇÃO EM FUNCIONAMENTO

Após ter terminado o enchimento da piscina, coloque o sistema de filtração em funcionamento.



## ATENÇÃO:



Certifique-se que todas as juntas e ligações estão bem apertadas, que o nível de água é suficiente e que a bomba está ligada a um quadro elétrico protegido com um disjuntor 30 mA (aconselhamos o recurso a um profissional para esse trabalho).

**PROÍBA O ACESSO À PISCINA SE O SISTEMA DE FILTRAÇÃO SE ENCONTRAR DANIFICADO.**

## TEMPO DE FILTRAÇÃO

O sistema deve ser suficientemente eficaz para permitir a renovação da água da piscina em intervalos de 6 horas (mínimo).

O tempo de filtração depende da temperatura da água:

TEMPERATURA DA ÁGUA 	DURAÇÃO DA FILTRAÇÃO POR DIA 
Temperatura negativa	24/24 horas – invernização da piscina
1 à 15° C	2 horas
16 à 18° C	3 horas
19 à 21° C	4 horas
22 à 25° C	6 horas
26 à 28° C	10 horas
+ de 28° C	15 horas

## CONSELHOS DE MANUTENÇÃO

### Durante a temporada de utilização da piscina:

– O sistema de filtração deve ser colocado em serviço a cada dia, pelo tempo necessário para assegurar pelo menos uma renovação completa do volume de água.

Verifique:

- regularmente o nível de fineza do sistema filtrante;
- os parafusos e porcas (por exemplo: ferrugem);
- o nível de água.

É imperativo que verifique se os orifícios de aspiração não estão entupidos.

Aconselhamos que pare a filtração durante as operações de manutenção do sistema de filtração.

É imperativo que substitua rapidamente todos os elementos ou conjunto de elementos danificados.

Só utilize peças homologadas pelo responsável do lançamento do produto no mercado.

**NÃO RESPEITAR AS INDICAÇÕES DE MANUTENÇÃO PODE PROVOCAR GRAVES RISCOS PARA A SAÚDE, EM PARTICULAR A DAS CRIANÇAS.**

**A UTILIZAÇÃO DE UMA PISCINA PROSSUPÕE O RESPEITO DAS REGRAS DE SEGURANÇA DESCRITAS NO MANUAL DE MANUTENÇÃO E DE UTILIZAÇÃO.**

## LIMPEZA DA PISCINA E DA LINHA DE ÁGUA

Na época alta, é imprescindível aspirar a piscina, pelo menos, uma vez de quinze em quinze dias.

Deverá ligar o tubo do aspirador ao Skimfibre, ligar a bomba e aspirar. Terminada a aspiração, aconselhamos a limpeza do cartucho.

Com um aspirador manual:

1. Ligar o tubo à cabeça do aspirador
2. Colocar a cabeça dentro da água
3. Com a filtração em funcionamento, encher o tubo de água, colocando-o à frente do refluído
4. Fixar a outra extremidade do tubo dentro do Skimfibre
5. Passe devagar a cabeça do aspirador para evitar que o pó se levante e não o retire da água
6. Terminada a aspiração, limpe o cartucho do Skimfibre.

Quanto à linha de água, deverá ser limpa uma vez por semana, ainda que a mesma pareça limpa, para evitar a acumulação de gordura que, à primeira vista, não é detetável.

Normalmente, bastará passar com a escova de parede fornecida com o kit para limpar a linha de água. Contudo, pode haver gordura e sujidade incrustada, em especial na zona da escada ou nos cantos da piscina. Nesse caso, aplique, sem diluir, um gel de limpeza de linha de água sobre um pano ou uma esponja e esfregue a área afetada. Se a sujidade se situar muito próxima da água, baixe o nível de água para que o produto não se dilua e obter assim uma limpeza mais eficaz.

Deixar atuar 5 minutos e limpar com uma esponja.



### **ATENÇÃO:**

Nunca utilize produtos abrasivos ou diluentes tal como o tricloroetileno, acetona, o tetrahydrofurano, entre outros. Estes poderão causar danos irreversíveis no liner da sua piscina.

## LIMPEZA DO CARTUCHO DO SKIMFILTRE

Na época alta, deverá proceder à limpeza do cartucho, pelo menos, uma vez por mês e sempre depois de aspirar a piscina.

Finda a época alta, se proceder à hibernação da sua piscina, deverá retirar o cartucho do Skimfilitre e guardá-lo num local seco e abrigado.

Pode limpar o cartucho com um jato de água ou com uma escova, quando o cartucho estiver seco.

## LIMPEZA DO PRÉ-FILTRO DA BOMBA

Normalmente, não necessita de limpar o pré filtro da bomba, com o skimfilitre; exeto quando instalado com um filtro de areia.

## TRATAMENTO DA ÁGUA

---

Independentemente do sistema de filtração escolhido, é necessário tratar quimicamente a água da piscina, destruindo assim bactérias, microrganismos e evitando a formação de algas.

São vários os produtos de tratamento de água que podem ser usados, tal como: o cloro, o brómio, o oxigénio, a eletrólise de sal, entre outros.

O tratamento mais usual é o tratamento de cloro, relativamente ao qual dar-lhe-emos alguns conselhos e que poderá adquirir em qualquer superfície comercial.



### **IMPORTANTE:**

Uma vez por semana, deverá realizar o teste dos níveis de pH e de cloro. O desrespeito pelas normas de limpeza podem causar riscos graves para a saúde, em especial nas crianças.

## VERIFICAÇÃO DO pH

O controlo do nível de pH é indispensável. Com efeito, nenhum tratamento da água é eficaz se o nível de pH da água não estiver devidamente equilibrado. Um nível de pH desajustado pode estar na origem de diversos problemas: irritação da pele, dos olhos e das mucosas. Para além disso, um nível desajustado de pH, diminui a eficácia do cloro, originando o aparecimento de água verde e de depósitos de calcário.

Munido do estojo de análise fornecido, deverá realizar pelo menos uma vez por semana a análise, verificando e controlando o pH da água. O nível de pH deve situar-se imperativamente entre 7,2 e 7,6. É a chamada zona de conforto.



### IMPORTANTE:

No decorrer da montagem e após o enchimento podem aparecer algumas micro-fissuras que em nada alteram as características e a resistência da piscina, fissuras essas que não estão cobertas pela garantia.



### ATENÇÃO:

O nível de pH equilibrado é essencial para a sua piscina, principalmente para conservar a qualidade e o bom estado do liner. Um nível de pH desajustado, para além de reduzir fortemente a eficácia do tratamento químico da água, é a causa, em muito pouco tempo, para o aparecimento de manchas ou rugas no liner da sua piscina, o que não é abrangido pela garantia.

## VERIFICAÇÃO E CONTROLO DO CLORO

A quantidade de cloro da água da sua piscina é medida em mg/l e deverá situar-se entre 0,5 mg/l e 1,5 mg/l. Deverá controlar o nível de cloro presente na água, recorrendo para tal ao estojo de análise fornecido.

Sempre que verificar uma queda abrupta dos níveis de cloro, provocada por temperaturas elevadas ou condições atmosféricas extremas, deverá realizar um tratamento de cloração de choque.



### IMPORTANTE:

Nunca atire as pastilhas de cloro diretamente para dentro da piscina. Isso provoca manchas inestéticas. O recurso ao ácido clorídrico ou ao sulfato de cobre dentro da piscina é proibido. Coloque o cloro no skimfítro ou dentro de um flutuador.

## TRATAMENTO 5 EM 1 (ESPECIAL LINER)

Se pretender utilizar um produto concentrado 3 em 1 ou 5 em 1, certifique-se que o mesmo seja adequado para piscinas com liner.

Antes de mais, salientamos que o produto 5 em 1 é um estabilizador e não um corretor. Assim sendo, na circunstância da água da sua piscina apresentar valores desajustados, é necessário ajustá-los, utilizando um produto adequado para esse fim.

As quantidades necessárias de tratamento da água da sua piscina são determinadas em função do volume de água e do nível de concentração dos produtos. Aconselhamos o respeito pelas indicações fornecidas pelo fabricante/produzidor.

## CASOS PARTICULARES

---

### TRATAMENTO DE ÁGUA VERDE

Após uma paragem prolongada da filtração da água da sua piscina, um nível muito elevado de Cloro, uma mistura excessiva de produtos químicos ou após condições climatéricas extremas, a água da sua piscina pode apresentar-se verde, castanha ou até preta. Nestes casos, é necessário agir rapidamente.

- 1º Proceda, de imediato, à análise do nível de pH e de cloro.
- 2º Coloque em funcionamento permanentemente, 24h/24h, o sistema de filtração, até que a água fique transparente.
- 3º Reajuste o pH, se for necessário.
- 4º Realize um tratamento de cloro choque, seguindo as indicações do fabricante.
- 5º Para facilitar o processo de eliminação das algas, coloque, dentro do Skimfilitre, uma pastilha de floculante FLOVIL.
- 6º Pelo menos uma vez por dia, lave o cartucho do filtro até que a água fique transparente.
- 7º Uma vez obtida uma água transparente, siga as instruções dadas anteriormente.
- 8º Verifique o nível de pH e de cloro uma vez por semana. Se for necessário, aumente ou diminua a filtração tendo em conta a temperatura da água.

### HIBERNAÇÃO DA PISCINA

Se optar por terminar a filtração e hibernar a piscina, deverá obrigatoriamente ter uma cobertura de inverno e solicitar aconselhamento junto de um revendedor.

Após ter terminada uma limpeza completa da sua piscina (aspiração, limpeza do skimfilitre, linha de água, etc...) e ter efetuado um tratamento de choque à água, deverá colocar dentro da sua piscina um produto de hibernação, deixando a filtração a funcionar durante uma hora, para que o produto fique diluído de forma homogénea em toda a água da sua piscina e, de seguida:

- Baixe o nível da água logo abaixo do skimfilitre (30cm);
- Esvazie os tubos do Skimfilitre e do refluído;
- Retire o cartucho do Skimfilitre e aparafuse um Gizzmo;
- Coloque um tampo dentro do refluído;
- Desligue a corrente eléctrica que vai para a bomba;
- Esvazie e limpe o pré-filtro da bomba e guarde-a num local seco e abrigado;
- Instale os flutuadores de hibernação dentro da piscina, na diagonal;
- Retire a escada em inox;
- Coloque a cobertura;
- Passe o esticador periférico dentro dos orifícios;
- Amarre o esticador nos ganchos existentes debaixo da bordadura.

Aconselhamos a colocação de uma boia central debaixo da cobertura para evitar a acumulação da água da chuva dentro da piscina.



## COLOCAÇÃO EM FUNCIONAMENTO DEPOIS DO INVERNO

Regressados os dias quentes, poderá colocar a sua piscina novamente em funcionamento.

Retire a cobertura de inverno e lave-a. Antes de a dobrar e arrumar, deixe-a secar.

Limpe a bordadura e a linha de água.

Ajuste o nível da água.

Se for necessário, aspire e esfregue cuidadosamente as paredes e o fundo da piscina.

Siga as instruções relativas ao "TRATAMENTO DE ÁGUA VERDE".

A sua piscina está assim pronta para proporcionar momentos inesquecíveis de felicidade em família.

## CUIDADOS A TER COM O LINER

### O QUE DEVE **SER EVITADO:**

Choques mecânicos provocados por quedas de objetos como suportes de guarda-sol, móveis de jardim, vara telescópica, etc.

Atos de vandalismo como rasgões voluntários, etc.

Cortar metais junto da piscina.

A falta de controlo do pH e um pH inferior a 7 causa o aparecimento de rugas.

Se o valor de cloro cair abaixo de 1 ppm, pode ocorrer:

- Proliferação de algas e de bactérias;
- Aparição de manchas.

A falta de respeito das doses de cloro e de pH podem provocar descolorações mais rápidas do liner.

A utilização de SULFATO DE COBRE, de eletródo de cobre ou de prata, ou de produtos químicos contendo cobre, podem provocar o aparecimento de manchas amarelas, cinzentas ou negras na linha de água.

Evite também o contato de produtos não compatíveis com o liner, como por exemplo: produtos cosméticos, auto bronzadores, protetores de pele etc. Todos estes produtos podem acumular-se na linha de água e provocar manchas definitivas com a ação dos raios UV.

Podem observar-se manchas de diferentes cores:

- rosas: são bactérias que se incorporam na matéria;
- cinzentas: aureolas devidas a um fungo resultante da humidade (terreno húmido);
- castanhas: manchas devidas a uma manutenção insuficiente que provoca o desenvolvimento de algas.

A temperatura da água não deve ultrapassar os 32 °C.

**SE PRETENDER Esvaziar completamente a sua piscina, consulte o revendedor.**

# GARANTIA

---

Para qualquer reclamação ou serviço pós-venda, deve conservar o manual de montagem com o código de garantia constante no verso, assim como a prova da aquisição (fatura ou talão de caixa).

Para validar a sua garantia, deverá conectar-se ao site [www.naturalisrp.com](http://www.naturalisrp.com) e seguir as indicações para validação de garantia. A validação da garantia está limitada a um prazo de 60 dias após a data de expedição de fábrica\*.

Findo o prazo estipulado, o proprietário da piscina deverá submeter no site [www.naturalisrp.com](http://www.naturalisrp.com) um pedido para reapreciação, introduzindo o respetivo código de garantia e apresentando a prova de compra. Uma descrição e fotografias poderão vir a ser solicitadas.



O código QR (■) é um código de barras em 2D que se pode facilmente ler com a maior parte dos dispositivos móveis recentes e equipados com câmara. O código é convertido em direção eletrónica que lhe permitirá efetuar a validação da garantia da piscina, acedendo automaticamente ao navegador.

## DURAÇÃO DA GARANTIA:

. Estrutura: 10 anos degressivos para as paredes e bordadura contra o gelo e o degelo.

Degressividade de 10% ao ano.

Pela sua composição, a estrutura e a bordadura podem apresentar ao longo dos anos eflorescências, e/ou uma ligeira descoloração, que em nada alteram as características e a resistência da piscina, e que não estão cobertas pela garantia.

No decorrer da montagem e após o enchimento podem aparecer algumas micro fissuras que em nada alteram as características e a resistência da piscina, fissuras essas que não estão cobertas pela garantia.

. **Liner:** 10 anos somente sobre as soldaduras, degressividade de 10% ao ano

. **Bomba:** 3 anos de garantia conforme legislação em vigor

. **Skimfilitre:** 3 anos de garantia conforme legislação em vigor (exeto para o cartucho)

. **Escada de aço inox:** 3 anos de garantia conforme legislação em vigor (exeto se utilizado um dispositivo de tratamento por sal).

Está excluído da garantia:

- Cortes, buracos, rasgos, dobras, enrugamentos, manutenção da cor, manchas de qualquer espécie
- O corte e a colocação na água
- A manutenção
- A hibernação

A garantia é excluída nos seguintes casos:

- Montagem ou utilização não conforme com as nossas instruções
- Danos provocados por uma manipulação inadequada do produto.

## SERVIÇO PÓS-VENDA

---

O serviço pós-venda será tratado apenas com os pontos de venda.

Para tratamento de reclamações ou pedido de garantia preencher o formulário no site [www.naturalisrp.com](http://www.naturalisrp.com) e devolver ao respectivo ponto de venda.

## DEVOLUÇÃO DE MERCADORIA

Nenhuma devolução de mercadoria será autorizada sem prévio acordo da nossa empresa. Toda a devolução de mercadoria fica a cargo do cliente (acondicionamento, embalagem e transporte).

## APÓS VERIFICAÇÃO E CONSTATAÇÃO DE UM DEFEITO DE FABRICO

- Os produtos efetivamente defeituosos serão reparados ou substituídos com porte pagos.
- Para os produtos não abrangidos pela garantia será elaborado um orçamento. Após aceitação deste pelo cliente, as peças serão reexpedidas.

Na circunstância de uma substituição de um elemento defeituoso, a desmontagem e montagem não são custeadas pela nossa empresa.

A garantia limita-se à reparação ou à substituição da parte defeituosa. A garantia não determina, em caso algum, uma indenização por perdas e danos.

## CUIDADOS A TER COM O ARMAZENAMENTO

Enquanto a piscina não se encontra instalada, são necessários alguns cuidados com o armazenamento:

- Evite deslocar as paletes sem o meio de transporte adequado;
- Armazenar a paleta diretamente no chão nivelado e em local abrigado.

Este projecto é propriedade da R.P. Industries, sendo expressamente proibida a sua reprodução total ou parcial sem autorização da empresa, sendo punidos os casos mediante a lei em vigor.  
Ce plan est propriété de la société R. P. Industries. La reproduction totale ou partielle est interdite, sans autorisation expresse de celle-ci. Toute infraction sera punie conformément à la loi en vigueur.

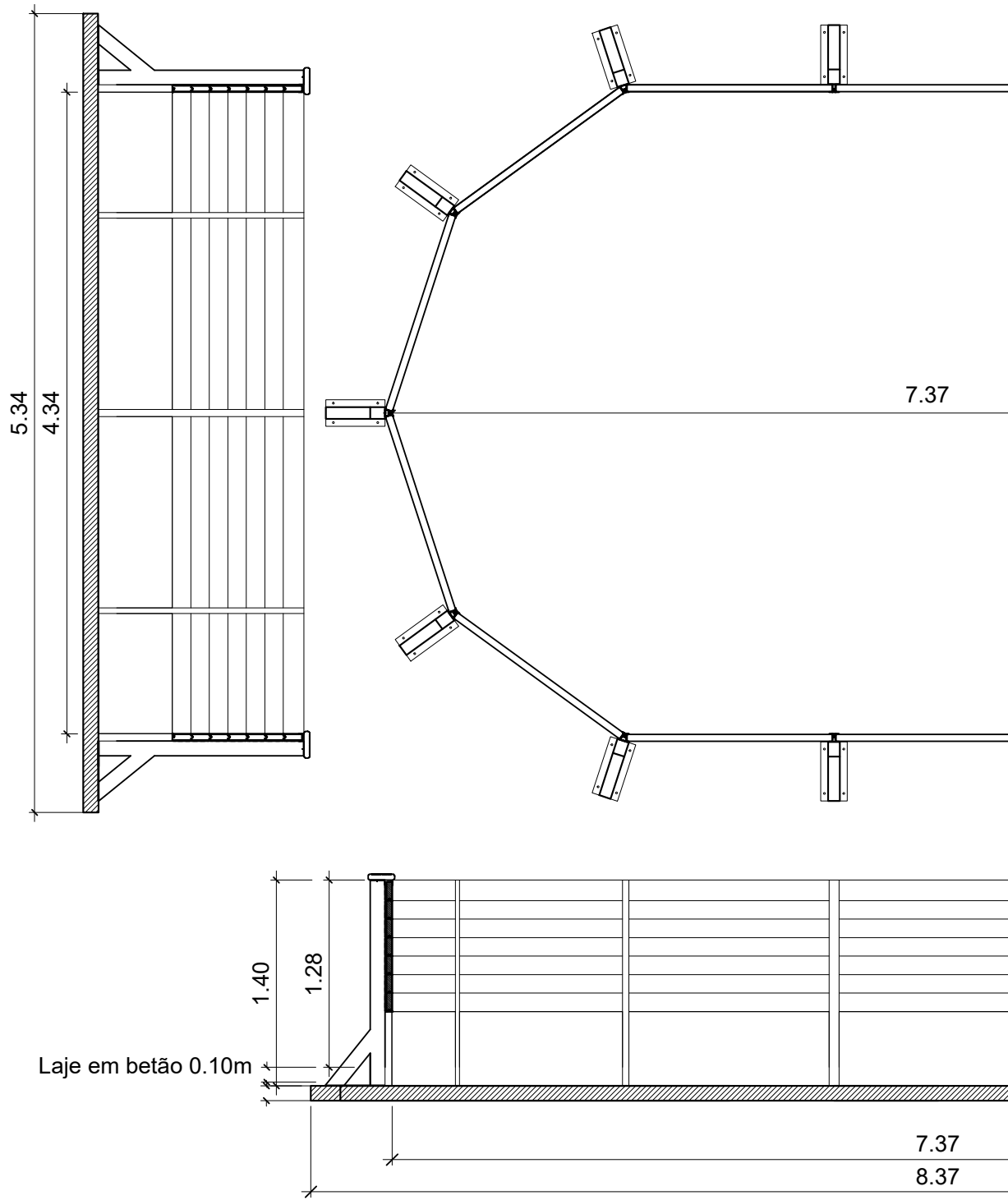

Piscina: **Decagonal alongada 4.34x7.37m**

Ref.: **NATURALIS 03** Des.: José Azevedo

Escala: 1/50 Data: 25/05/2020 Superfície: 27.50m<sup>2</sup> Perímetro: 19.70m Volume: 30.20m<sup>3</sup>

Quant. Descrição do KIT

#### Estrutura

10	Pilar de ângulo
4	Pilar direito
14	Espelho para pilar de ângulo(10) e pilar direito (2)
8	Suporte base nr.1
2	Suporte base nr.2
2	Suporte base nr.3
2	Suporte base nr.4
6	Reforço triangular
1	Painel skimmer
14	Travessa de base nr.1
67	Travessa standard nr.2
13	Travessa standard nr.3
1	Travessa refluído nr.4
2	Travessa skimmer nr.5
10	Bordadura ângulo
30	Bordadura direito
2	Bordadura direito para fixação escada (direita + esquerda)
14	Perfil alumínio para base
10	Perfil Hung ângulo
18	Perfil Hung direito
7	Suporte de bordadura nr.1
2	Suporte de bordadura nr.2
2	Suporte de bordadura nr.3
2	Suporte de bordadura nr.4
1	Suporte de bordadura escada
14	Chapa em aço 1440x855

#### Filtração

1	Skimfilitre 12m3/h C3
1	Refluído
1	Bomba 3/4
10ml	Tubo semi-rígido Ø 50
1ml	Tubo rígido
4	Curva 90° - Ø 50
2	Válvula + 2 junções
2	Rolo de Têflon
1	Cola PVC 250cc

#### Revestimento

56m <sup>2</sup>	Liner "Bleu pâle" 75/100 com friso Mosaic
30m <sup>2</sup>	Geotextil
20m	Junta de bloqueio
1	Fita adesiva em alumínio
1	Fita RP INDUSTRIES

#### Acessórios

1	Escada interior em aço inox
1	Escada exterior em aço inox
1	Tubo flutuante (6m)
1	Vara telescópica
1	Aspirador manual
1	Kit análise PH/CH
1	Apanha folhas
1	Termometro
20	Cola especial para betão e metal

#### Fixação

110	Bucha metálica para fixação pilar, suporte de base e reforço triangular
28	Parafuso M10x30 para fixação suporte base ao pilar
84	Parafuso M4x10 para fixação perfil alumínio ao suporte base
72	Parafuso M6x16, anilha e fêmea para fixação suporte bordadura
168	Parafuso M4.2x16 para fixação do perfil hung e chapa em aço
12	Parafuso M6x16, anilha e fêmea para fixação dos reforços triangulares

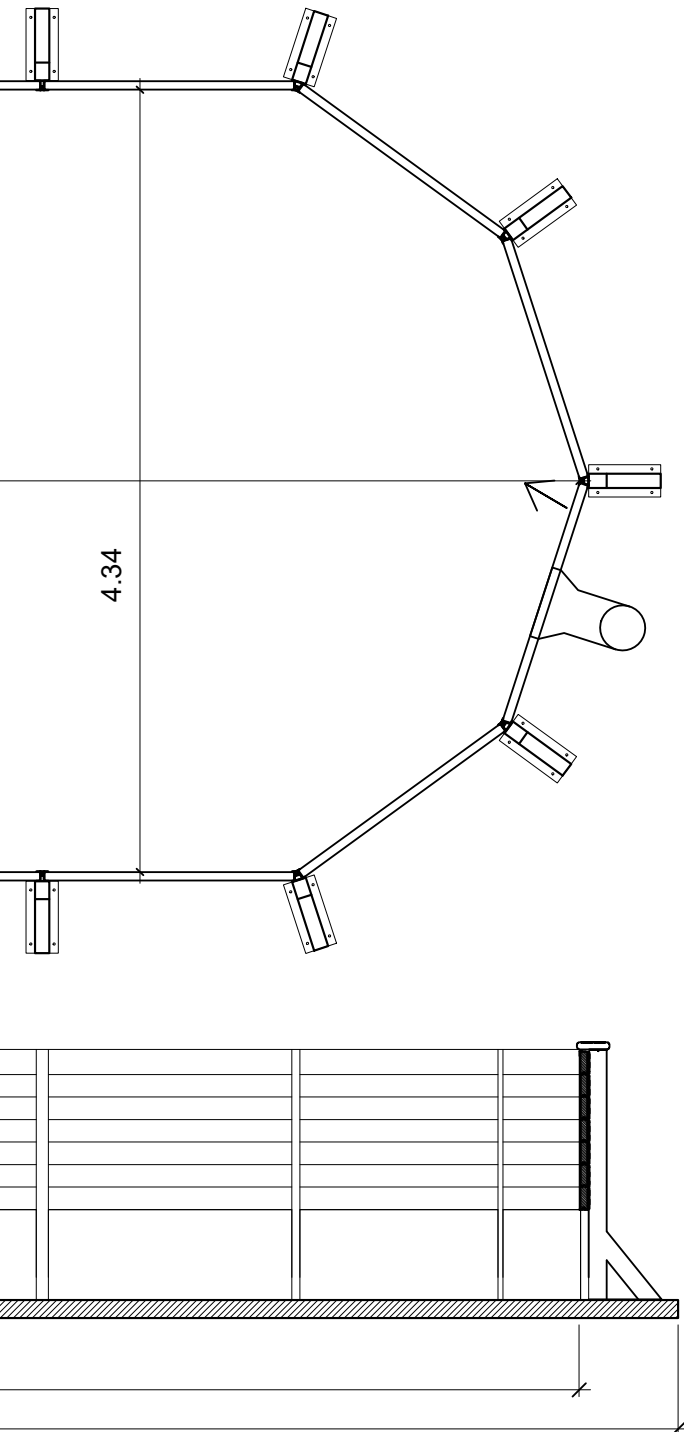

# Versões de Instalação Naturalis

## NATURALIS - INSTALAÇÃO STANDARD

### versão semi enterrada

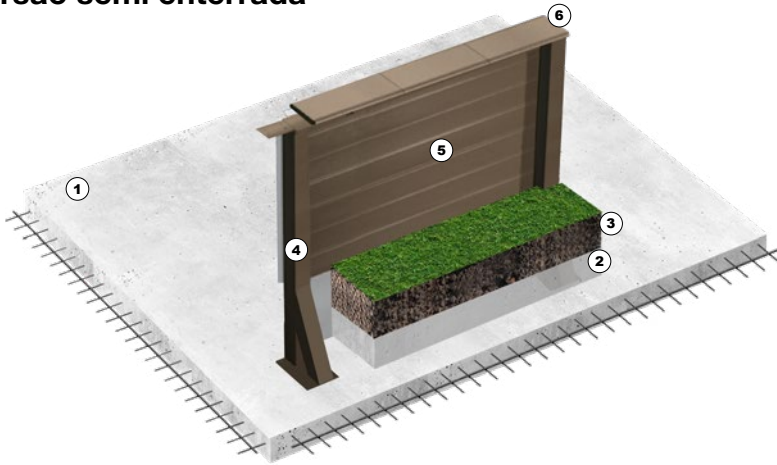

- 1 Laje em betão <sup>(1)</sup> com malha-sol - 10 - 12 cm de altura
- 2 Cinta em betão<sup>(2)</sup> - 20 cm de altura
- 3 Aterro
- 4 Pilar Naturalis
- 5 Travessas Naturalis
- 6 Bordadura Naturalis

<sup>(1)</sup> A laje de betão deve ser executada com a resistência adequada: 350 Kg de betão por m<sup>3</sup> e aplicação de malha-sol com ferro de 4 mm. A sua execução deve ser concluída pelo menos 2 semanas antes da instalação do kit piscina Naturalis.

<sup>(2)</sup> Aconselhamos a realização de uma cinta em betão com 20 cm de altura a realizar em todo o perímetro da piscina.

## NATURALIS - INSTALAÇÃO ALTERNATIVA

### versão elevada

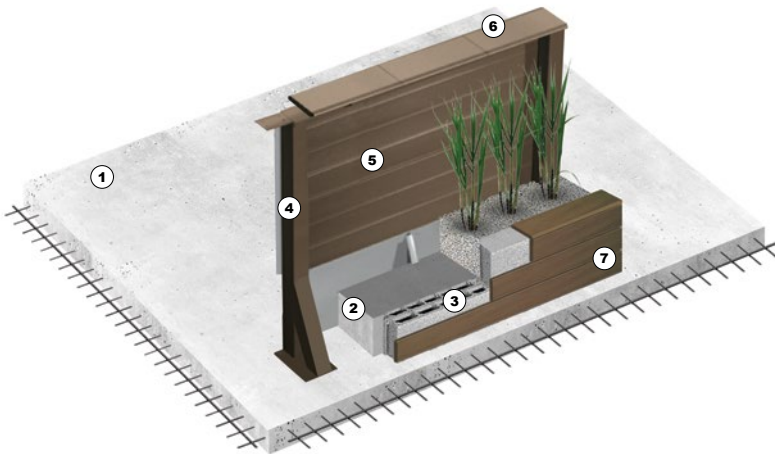

- 1 Laje em betão <sup>(1)</sup> com malha-sol - 10 - 12 cm de altura
- 2 Cinta em betão<sup>(2)</sup> - 20 cm de altura
- 3 Blocos de 20 cm para suporte de revestimento
- 4 Pilar Naturalis
- 5 Travessas Naturalis
- 6 Bordadura Naturalis
- 7 Revestimento em:
  - pedra natural reconstituída;
  - pedra natural;
  - madeira;
  - cerâmica;
  - outros.

<sup>(1)</sup> A laje de betão deve ser executada com a resistência adequada: 350 Kg de betão por m<sup>3</sup> e aplicação de malha-sol com ferro de 4 mm. A sua execução deve ser concluída pelo menos 2 semanas antes da instalação do kit piscina Naturalis.

<sup>(2)</sup> É necessário a realização de uma cinta em betão obrigatória com 20 cm de altura a realizar em todo o perímetro da piscina.

## NATURALIS - INSTALAÇÃO ALTERNATIVA

### versão enterrada

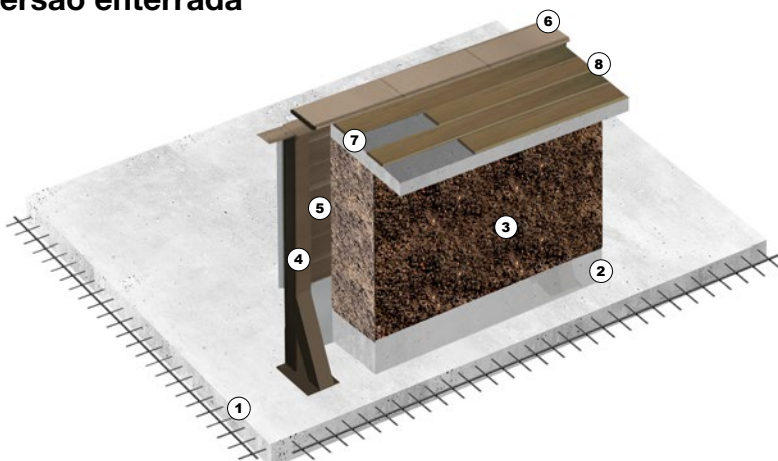

- 1 Laje em betão de 10 - 12 cm de altura
- 2 Cinta em betão<sup>(2)</sup> - 20 cm de altura
- 3 Aterro
- 4 Pilar Naturalis
- 5 Travessas Naturalis
- 6 Bordadura Naturalis
- 7 Laje em betão para pavimento
- 8 Pavimento / relva

<sup>(1)</sup> A laje de betão deve ser executada com a resistência adequada: 350 Kg de betão por m<sup>3</sup> e aplicação de malha-sol com ferro de 4 mm. A sua execução deve ser concluída pelo menos 2 semanas antes da instalação do kit piscina Naturalis.

<sup>(2)</sup> É necessário a realização de uma cinta em betão obrigatória com 20 cm de altura a realizar em todo o perímetro da piscina.



O código QR(📄) é um código de barras em 2D que lhe permitirá efetuar a validação da garantia da piscina, acedendo automaticamente ao navegador. A validação da garantia está limitada a um prazo de 60 dias após a data de expedição de fábrica.



**RP INDUSTRIES, SA**  
Parque Industrial de Sobreposta, Rua da Piscina, nº 70  
Braga - Portugal

**[info@naturalisrp.com](mailto:info@naturalisrp.com)**  
**[www.naturalisrp.com](http://www.naturalisrp.com)**