

Bali fin de course mécanique



Couverture de sécurité conforme à la norme NF P 90-308 pour une installation et une utilisation conforme à cette documentation de montage.

Documentation technique de montage

À LIRE ATTENTIVEMENT ET À CONSERVER POUR UNE CONSULTATION ULTÉRIEURE

NORMES

Pour ordre, il est précisé :

- > Que le propriétaire ou **l'utilisateur est responsable** de l'utilisation et de la sécurité de sa piscine
- > Que le propriétaire ou **l'utilisateur de celle-ci doit être vigilant, prudent, conscient des risques.**
- > **Ne jamais laisser un enfant sans surveillance.**
- > **Suivre les instructions de cette documentation technique de montage.**
- > Veiller **impérativement**, à ce que la couverture soit fermée et verrouillée après toute utilisation de la piscine.
- > Que **l'installateur doit se conformer à cette documentation technique de montage.**
- > Que **le bassin ne doit pas avoir, en aucun cas, un jour latéral supérieur à 70 mm.**
- > Que les sangles (boucles anti-soulèvements) sur les largeurs de la couverture soient bien bouclées afin d'empêcher qu'un enfant passe dessous.
- > Que **la couverture est conforme à la norme NFP 90-308.**
- > Qu'il faut maintenir la clé pendant l'ouverture et la fermeture de la couverture et, surtout, retirer cette clé après fermeture.

RÉCEPTION DE LA COUVERTURE AUTOMATIQUE DE PISCINE

La société SOFATEC ne peut être tenue responsable des pertes ou des dommages du matériel transporté par le transporteur. Il est précisé que la marchandise voyage aux risques et périls du destinataire.

En cas de constat de pièces manquantes ou défectueuses, il est important :

- > De mentionner les réserves et observations sur le bordereau de transport.
- > D'adresser un courrier recommandé avec accusé de réception au responsable du transport dans les 2 jours qui suivent la livraison en détaillant précisément les problèmes constatés.
- > D'adresser une copie, de ce courrier, à la société SOFATEC à titre d'information.

*Le contrôle de la qualité de l'emballage d'origine doit être effectué en présence du livreur.
Le contenu de la caisse doit être contrôlé à la livraison.*

CHECK-LIST

LA CAISSE LIVRÉE DOIT COMPRENDRE (voir schéma page suivante) :

- 1 x Axe aluminium + moteur intégré (A)
- 1 x Ensemble arbre + bagues, opposé au moteur (B)
- 1 x Coffret électrique (C)
- Boucles anti-soulèvements (quantité selon largeur de la piscine) (D)
- Paire de supports d'axe (E)
- Sangles d'enroulement fixation à l'axe (quantité selon largeur de la piscine) (F)
- Lés de 50cm de lames (6 lames/lé) (quantité selon longueur de la piscine) (G)
- Sachet de visserie
- 1 documentation technique de montage

CONTENU DE LA CAISSE

Couverture assemblée



Mécanique Bali

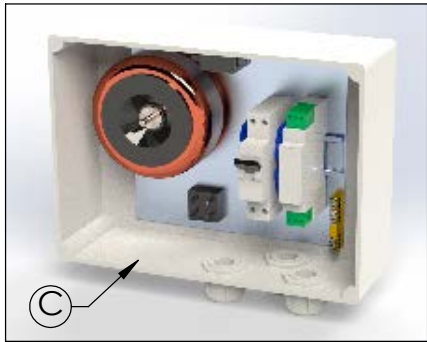
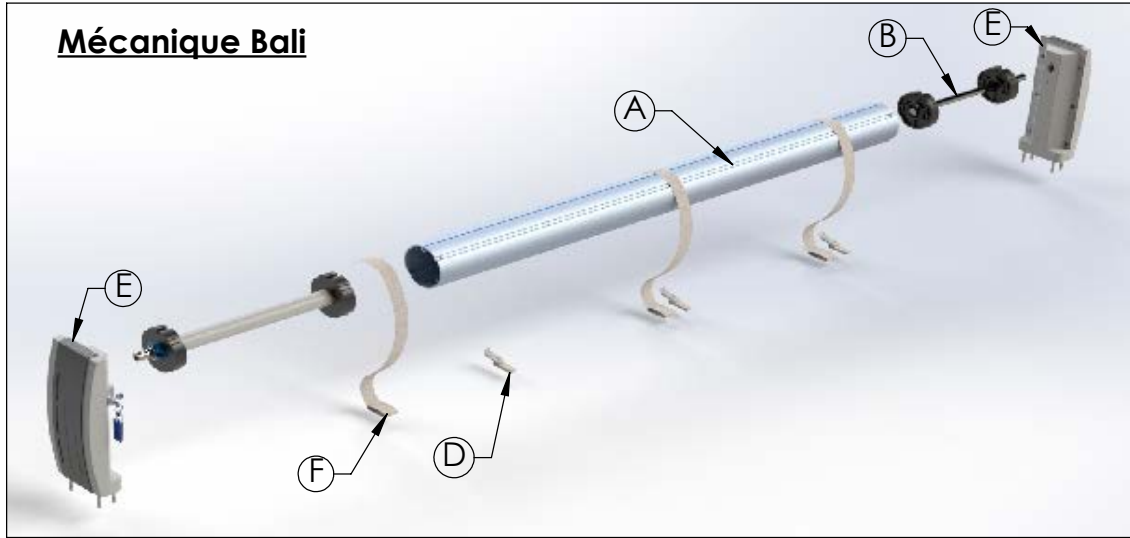

Coffret électrique

La caisse livrée doit comprendre:

- (A) - 1 x Axe aluminium + moteur intégré
- (B) - 1 Ensemble arbre + bagues, opposé au moteur
- (C) - 1 Coffret électrique
- (D) - Boucles anti-soulèvement (quantité selon largeur de la piscine)
- (E) - Paire de support d'axe
- (F) - Sangles d'enroulement fixation à l'axe (quantité selon largeur de la piscine)
- (G) - Lés de 50cm de lames (6 lames opaque/lé) (quantité selon longueur de la piscine)
(7 lames polycarbonate/lé)

- Sachet de visserie
- 1 documentation technique de montage

Lé de 6 lames

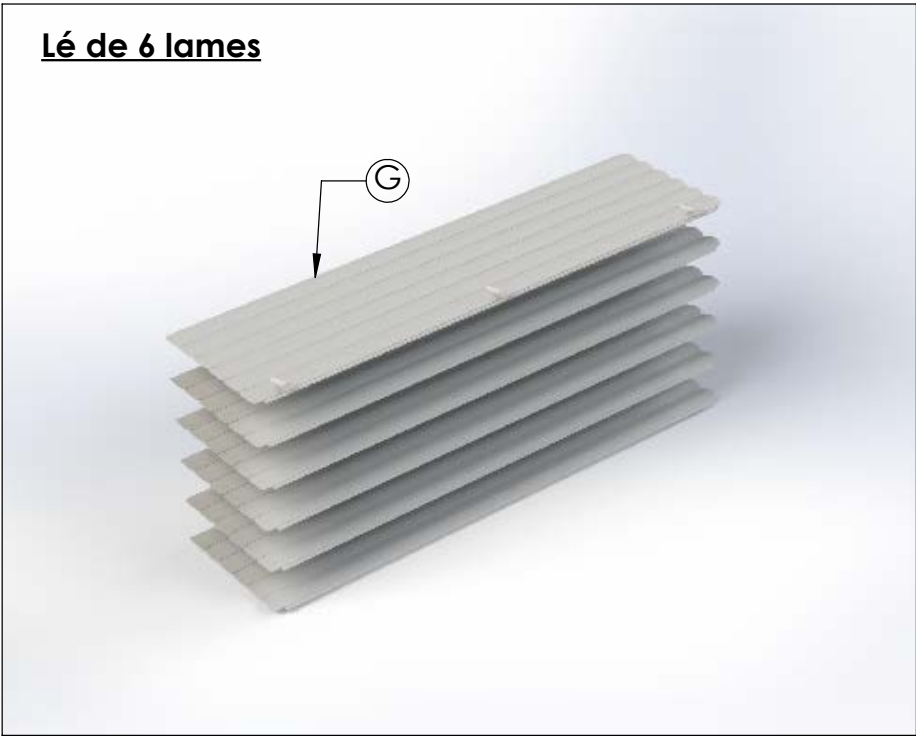

NB : Images non contractuelles, pour information.

**Distance du coffret électrique
par rapport à la piscine**
Suivre norme NF C15-100 section 702



Section de câble R02V recommandée
(du moteur au coffret électrique)
Cuivre avec âme semi rigide FR-N05VV-R

Distance coffret - moteur	0m<L<15m	15m<L<30m
Section de câble moteur	2 x 6 mm ²	2 x 10 mm ²

INSTALLATION DE L'ENROULEUR

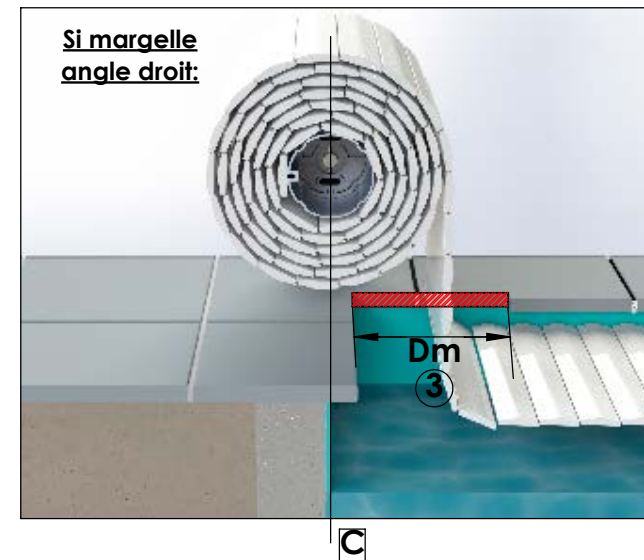
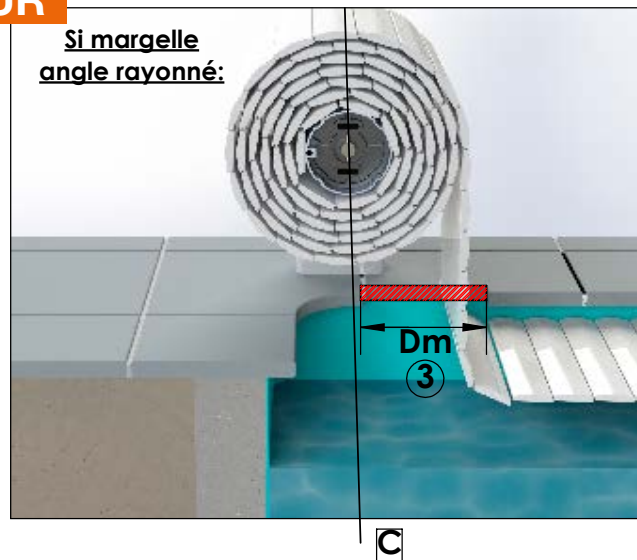
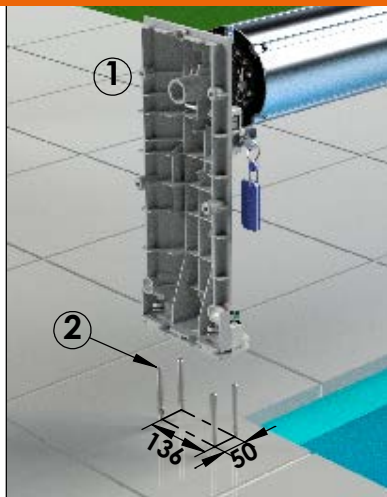

Préparation des margelles pour pose de la couverture :

① - Présenter les supports assemblés avec l'axe sur les margelles tout en respectant les indications ci-dessous :

[A] : Respecter impérativement le parallélisme entre l'axe de déroulement des lames et une des longueurs de la piscine, ainsi que la mise à niveau de l'axe.

[B] : Centrer la couverture sur la largeur du bassin, avec supports serrés contre le tube aluminium. (A défaut, prévoir le serrage d'une bague pour empêcher le jeu latéral.)

[C] : Axe de déroulement à l'aplomb

- du nez de margelle en cas de piscine et margelle non rayonnée
- de la fin du rayon en cas de piscine et margelle rayonnée

② - Fixer les supports avec des goujons à frapper M10 au travers des margelles

③ - Découpe des margelles à l'aplomb de l'axe sur une longueur Dm suivant le tableau ci-contre :

Découpe margelle	
Longueur piscine	Dm
6 m	260 mm
8 m	290 mm
10 m	320 mm
12 m	340 mm

④ - Après montage de la couverture, s'assurer qu'aucun frottement n'intervient à l'ouverture et à la fermeture de celle-ci (margelles arrières, margelles de côté, Skimmer, ...)

Option : Surfacier une plage plane de pose pour les supports. Dimension minimale : 210 x 90 mm

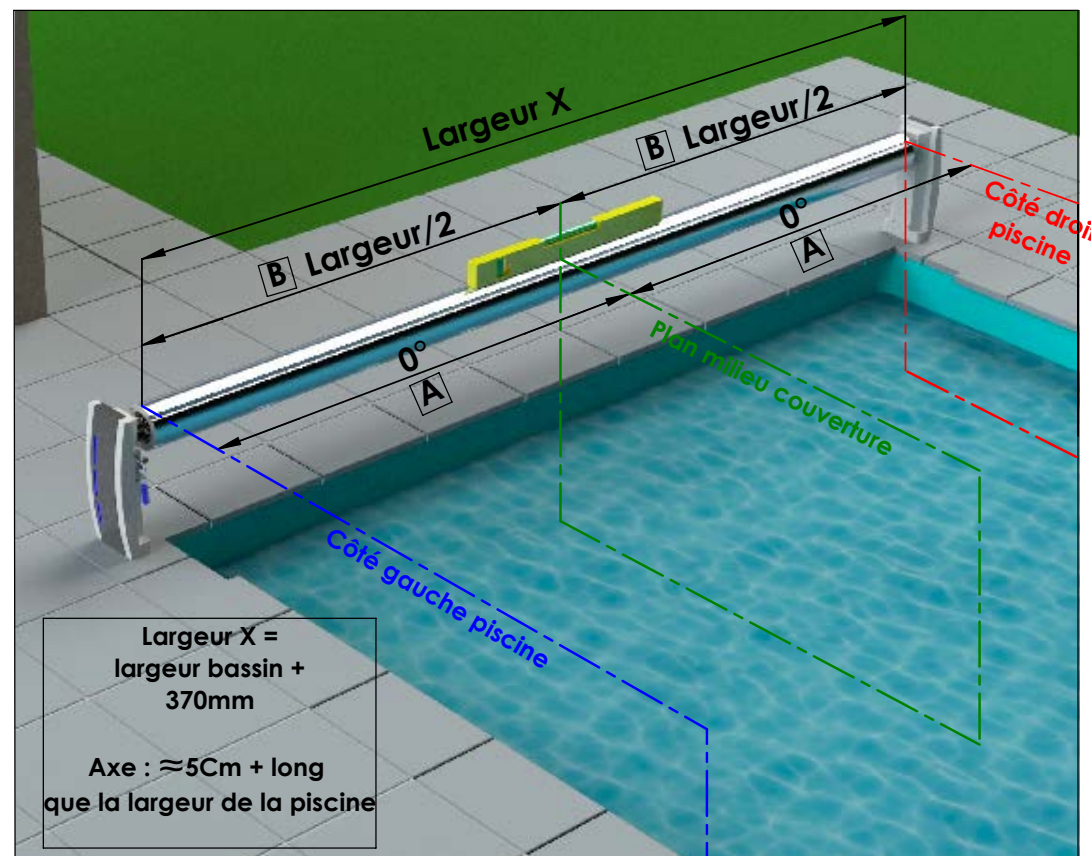

ASSEMBLAGE DE L'AXE SUR LES SUPPORTS

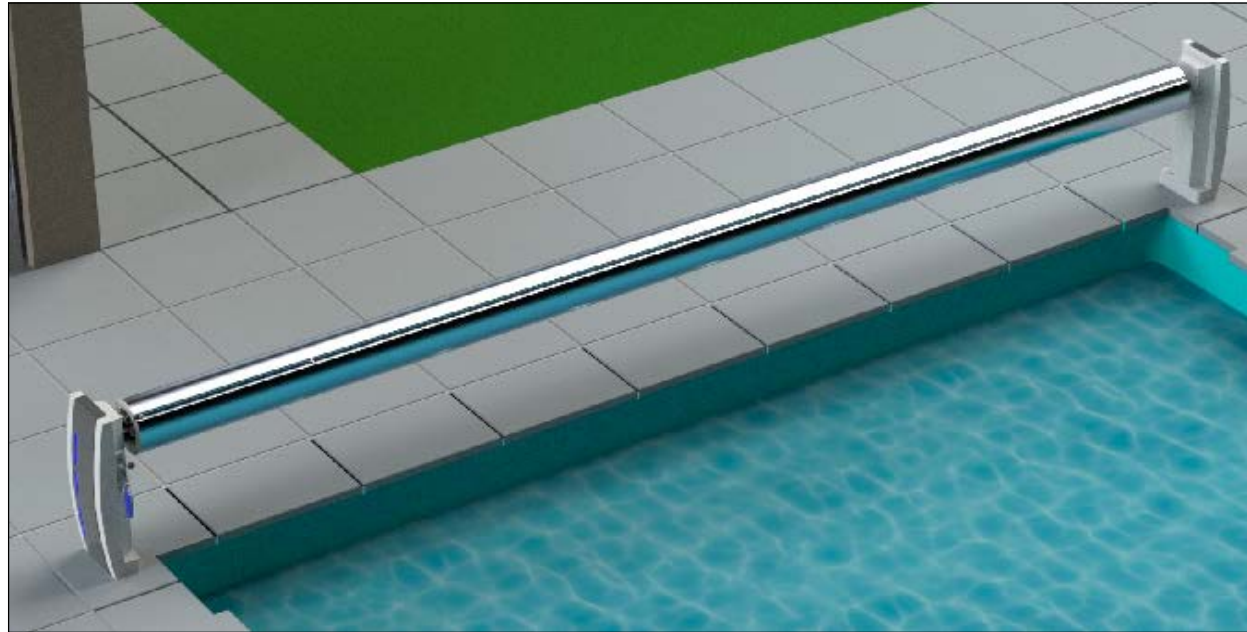

Axe aluminium + moteur

Axe aluminium + palier

Goupille arbre palier

Câble moteur

Support arrière Bali

Carter avant Bali

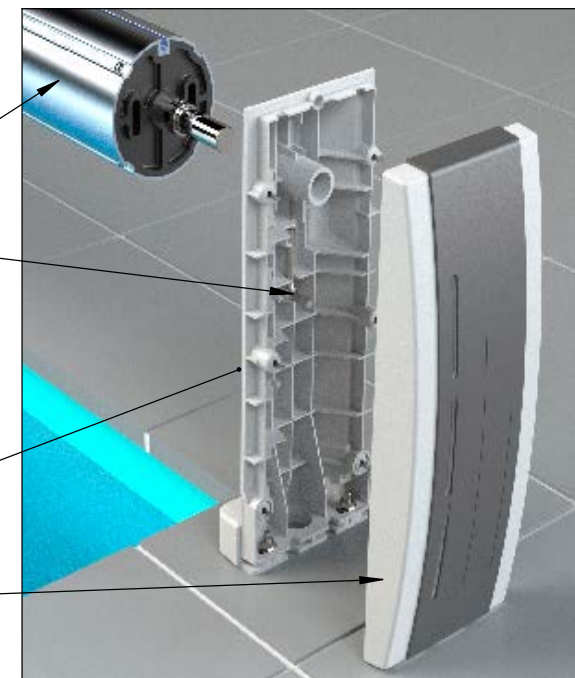

CÂBLAGE DE L'ENROULEUR

Commutateur à clé:
 (O) : Ouverture (Bleu)
 (F) : Fermeture (Marron)
 (C) : Commun (Rouge)



Tableau connecteur LED (Option)

OUTPUT			INPUT		
B	G	R	V+	+	-
Bleu	Vert	Rouge	Rouge	Noir	Noir
1	2	3	4	5	6

Câblage LED

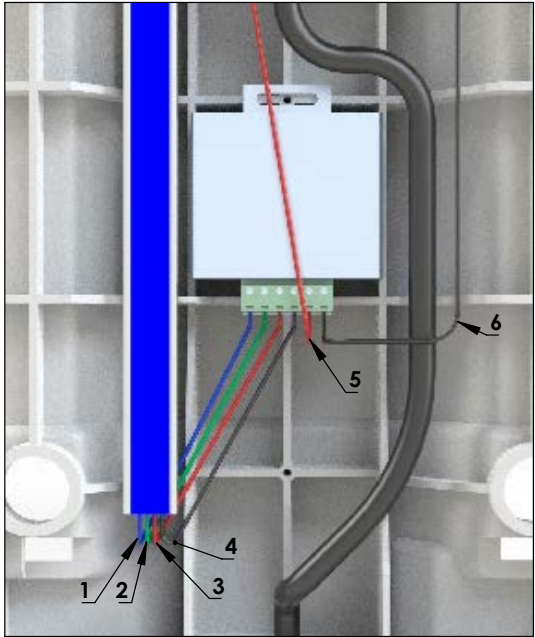
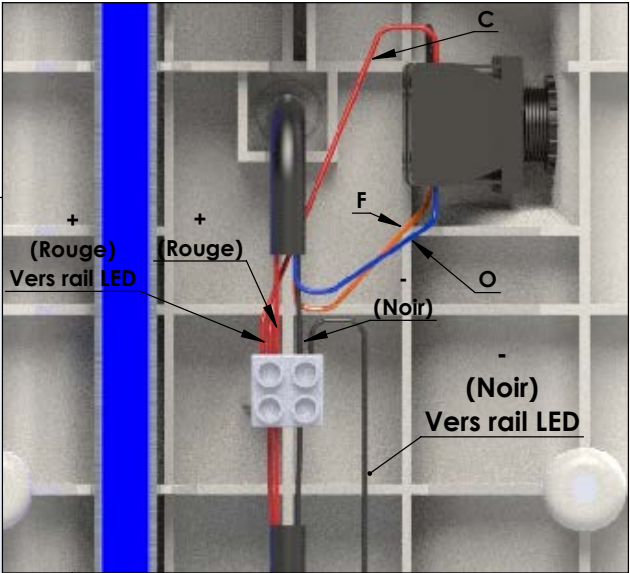
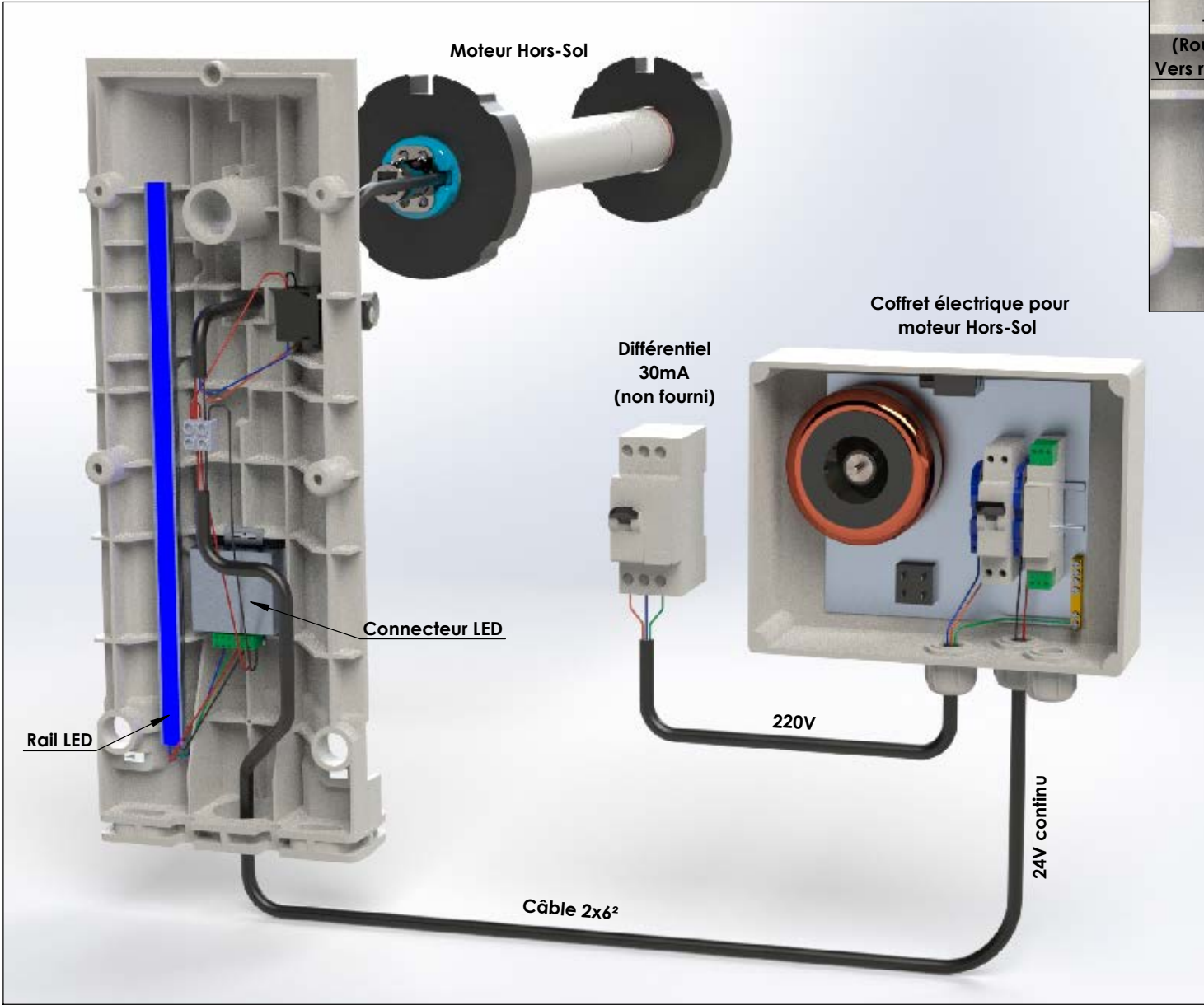
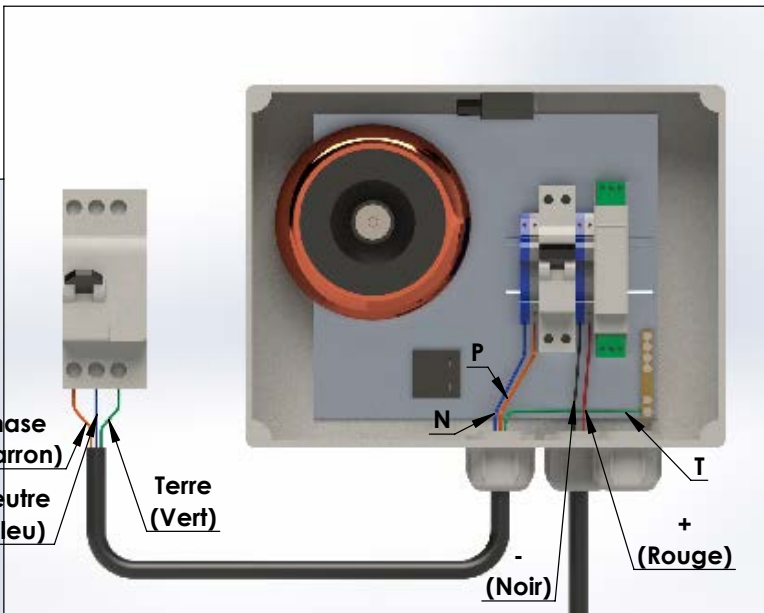
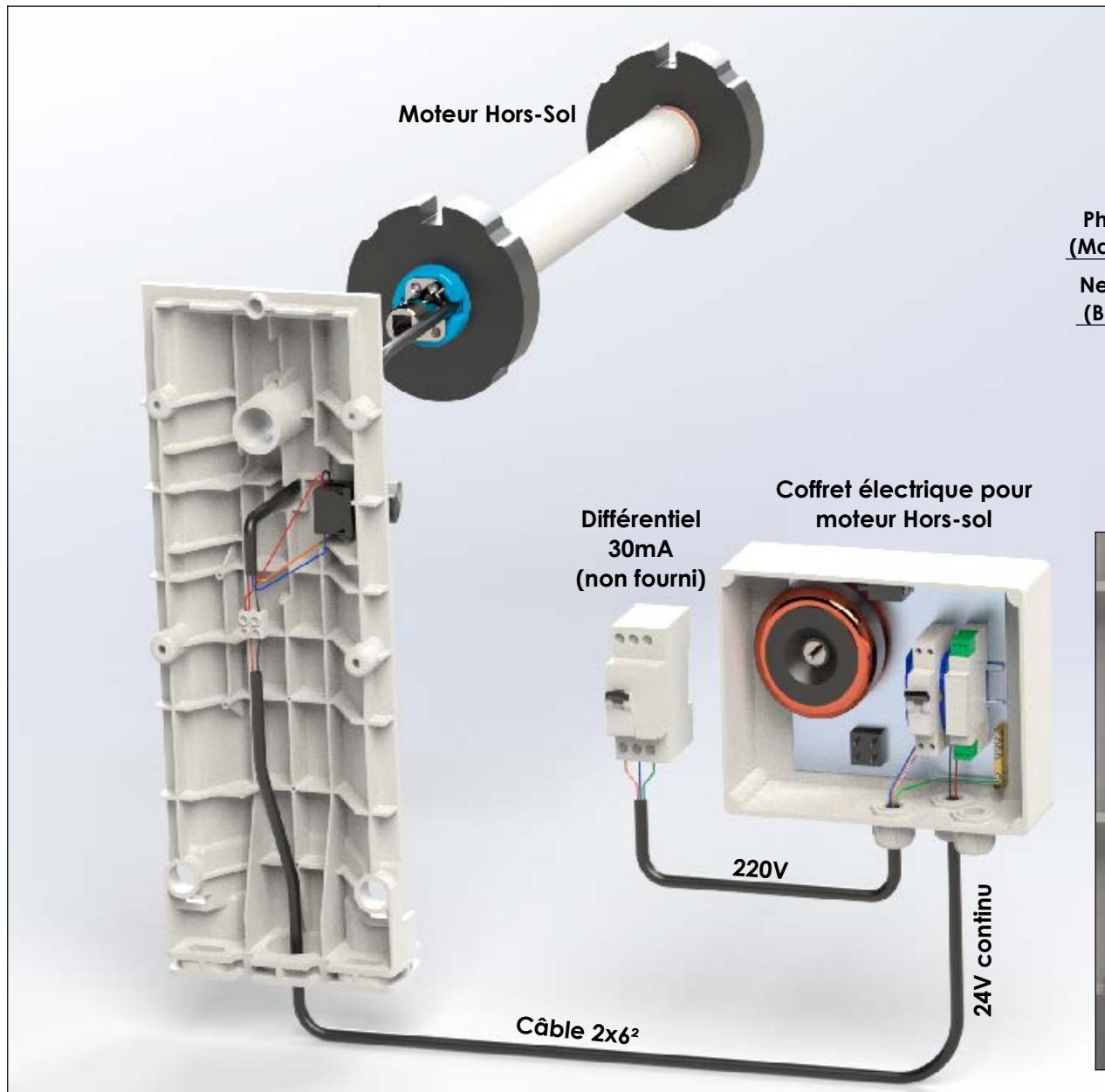

Commutateur à clé:
(O) : Ouverture (Bleu)
(F) : Fermeture (Marron)
(C) : Commun (Rouge)

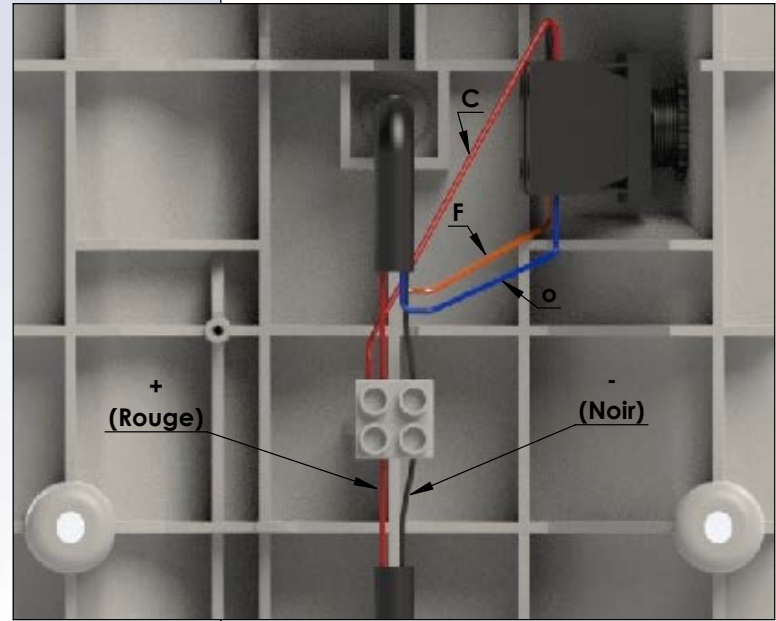

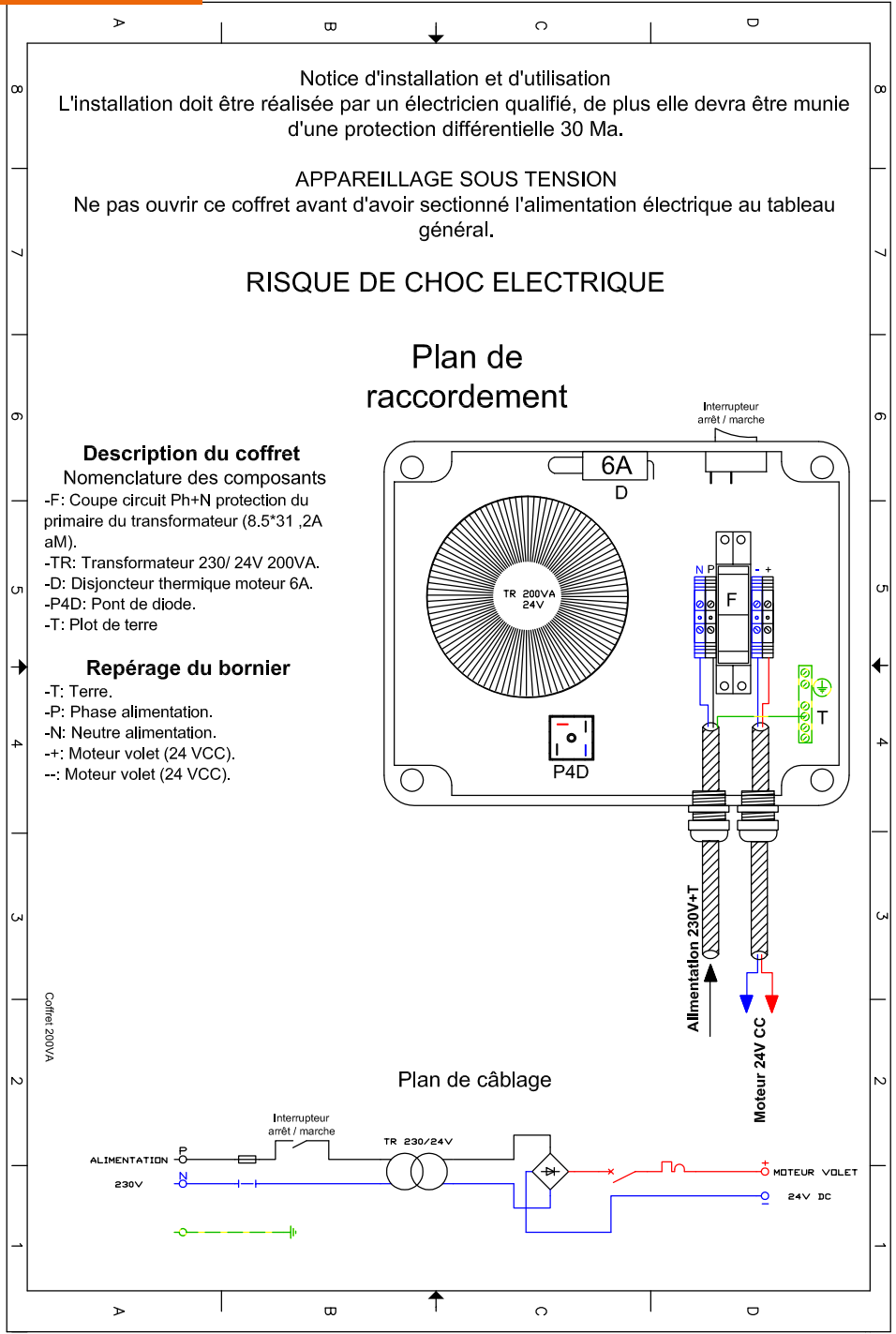

RACCORDEMENT MODULE SEL POUR LE + ET LE -

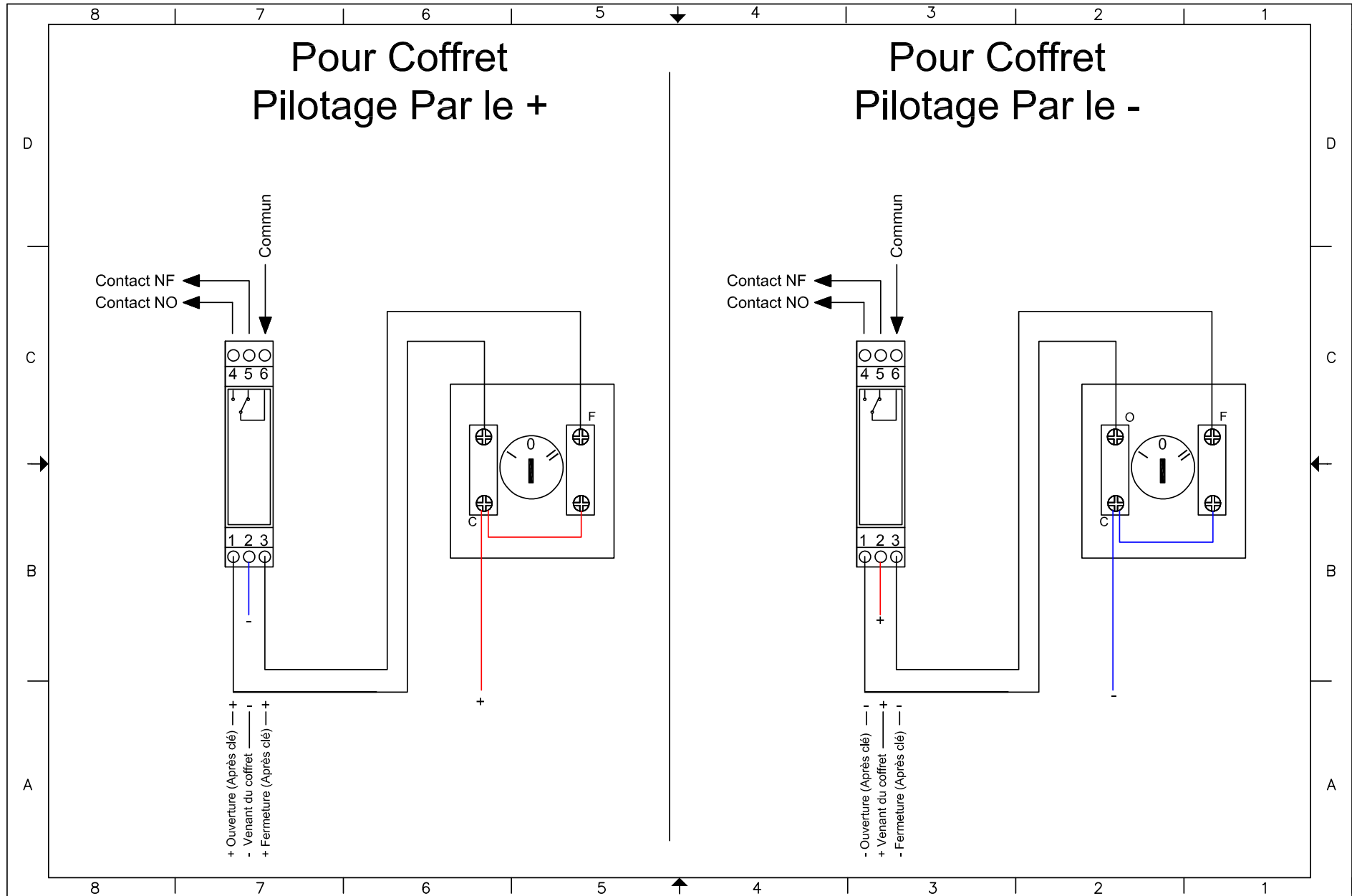

Cette étape a pour but de régler les positions «Piscine ouverte» et «Piscine fermée»
Le réglage s'effectue avec les 2 molettes de réglage prévues à cet effet



Réglage de la fin de course inférieure:

1. Avant de raccorder le tablier, laissez tourner le moteur dans le sens de la FERMETURE jusqu'à ce qu'il se coupe automatiquement.
2. En ajustant la fin de course inférieure, positionnez l'axe de manière à ce que le tablier puisse être fixé facilement avec l'axe.

Réglage de la fin de course supérieure:

Actionnez le commutateur qui active le déplacement dans le sens de la montée.

Le moteur enroule le tablier. Augmentez ou diminuez la zone de déploiement en tournant la vis de réglage correspondante

Remarque concernant l'utilisation d'un tablier:

Ne montez aucune butée mécanique afin de considérer une éventuelle modification de la longueur du tablier.
Sécurisez les différentes lames contre tout déplacement latéral.
Lors de la mise en service et de l'utilisation ultérieure, contrôlez la facilité de manoeuvre et le déplacement sans entrave du tablier dans le sens de l'ouverture et de la fermeture.

Contrôle fonctionnel:

Pour un contrôle final, faites fonctionner une nouvelle fois le tablier dans les deux sens, jusqu'aux positions de fin de course.

Attention:

Les moteurs tubulaires sont conçus pour un fonctionnement de courte durée (8 minutes maximum).
Si le mode opératoire avec charge nominale est dépassé, il existe un risque de surcharge thermique.

Rep	Ref.Article	Désignation	QTE
1	BALI	Bali	1
2	TABLILAME	Tablier de lames PVC 83mm	1
3	CHS	Coffret électrique hors sol	1

① **Mécanique Bali**



② **Tablier**

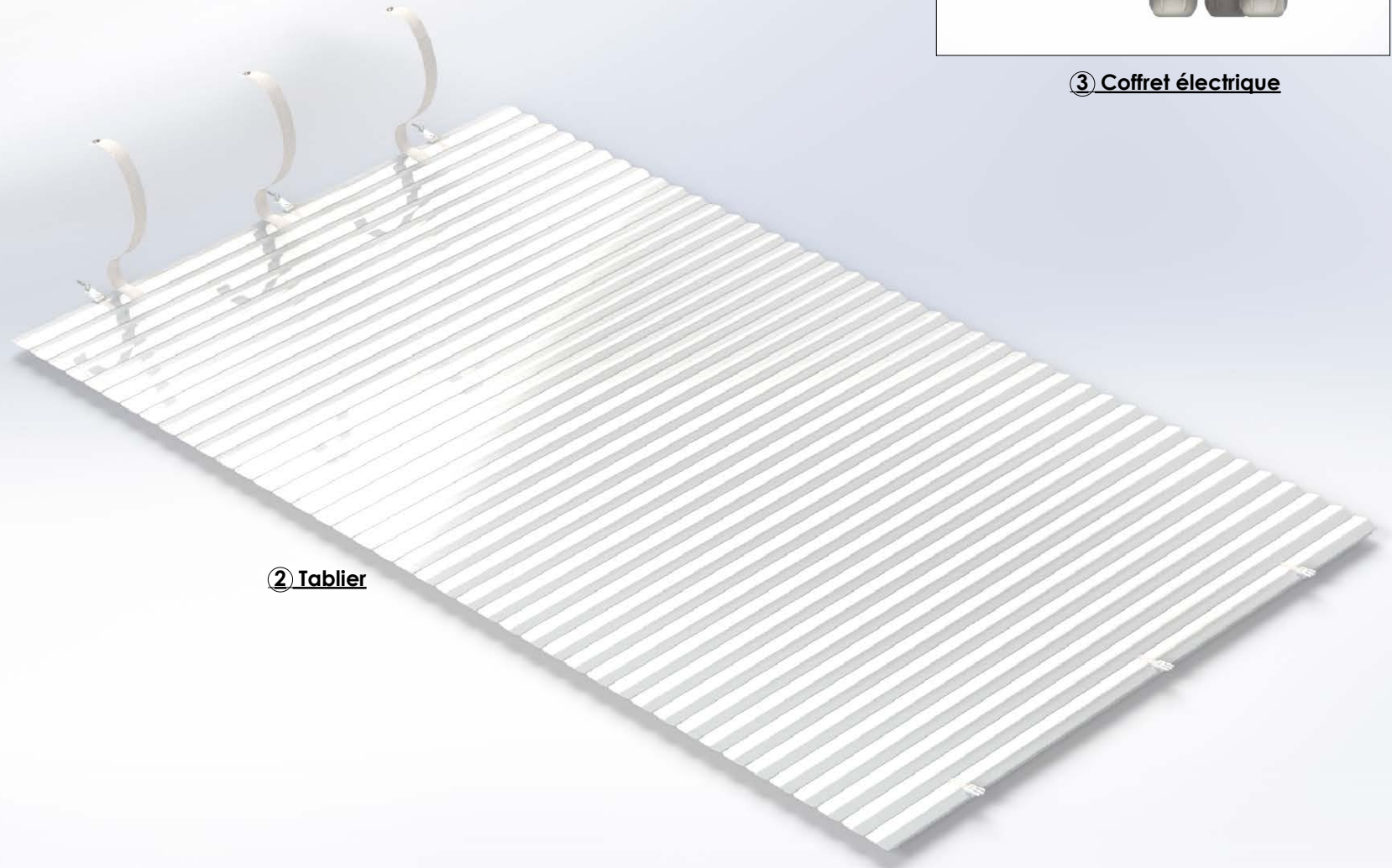

③ **Coffret électrique**

Rep	Ref.Article	Désignation	Masse Unitaire	QTE
1	AAA167	Axe Alu anodisé Ø167mm	4.414 Ka/ML	1
2	MHSCOV	Moteur FDC, Méca Hors sol	5.926 Ka	1
3	AP	Arbre palier La 500 Bali	3.36 Ka	1
4	GOUIN-D8-55	Goupille inox A4 Ø8 Lq55	22 Gr	1
5	BND157	Baue noire Ø157 pour l'axe	620 Gr	2
6	BSDIAM30	Baue d'arrêt inox Ø30	90 Gr	2
7	VINTBZ-M5.5X22	VIS inox A4 TB Z - M5.5 x 22	5 Gr	12
8	PBALI	Pied Bali côté moteur	3.8 Ka	1
9	PBALI	Pied bali côté palier	3.7 Ka	1



Rep	Ref.Article	Désignation	Masse Unitaire	QTE
1	SBALI	Support Bali	1,7 Kg	1
2	CARBALI	Carter arrière Bali injecté	152 Gr	1
3	CAVBALI	Carter avant Bali	1,05 Kg	1
4	ENBALI	Enjoliveur Bali	410 Gr	1
5	VINTBZ-M 4.8X19	Vis inox A4 TB Z - M 4.8x19	6 Gr	6
6	COM.CLE	Commutateur à clé Hors sol	52 Gr	1
7	CLE-2	Clé	7 Gr	2
8	PORTECLE	Porte clef	6 Gr	1
9	GOIN-M 10	Kit Fixation: -Goujon à frapper inox M 10x100 -Rondelle inox A4 M 10 -Ecrou inox A4 M 10	82 Gr	4
10	GOUINL-D10	Goupille inox en L Ø10	62 Gr	1

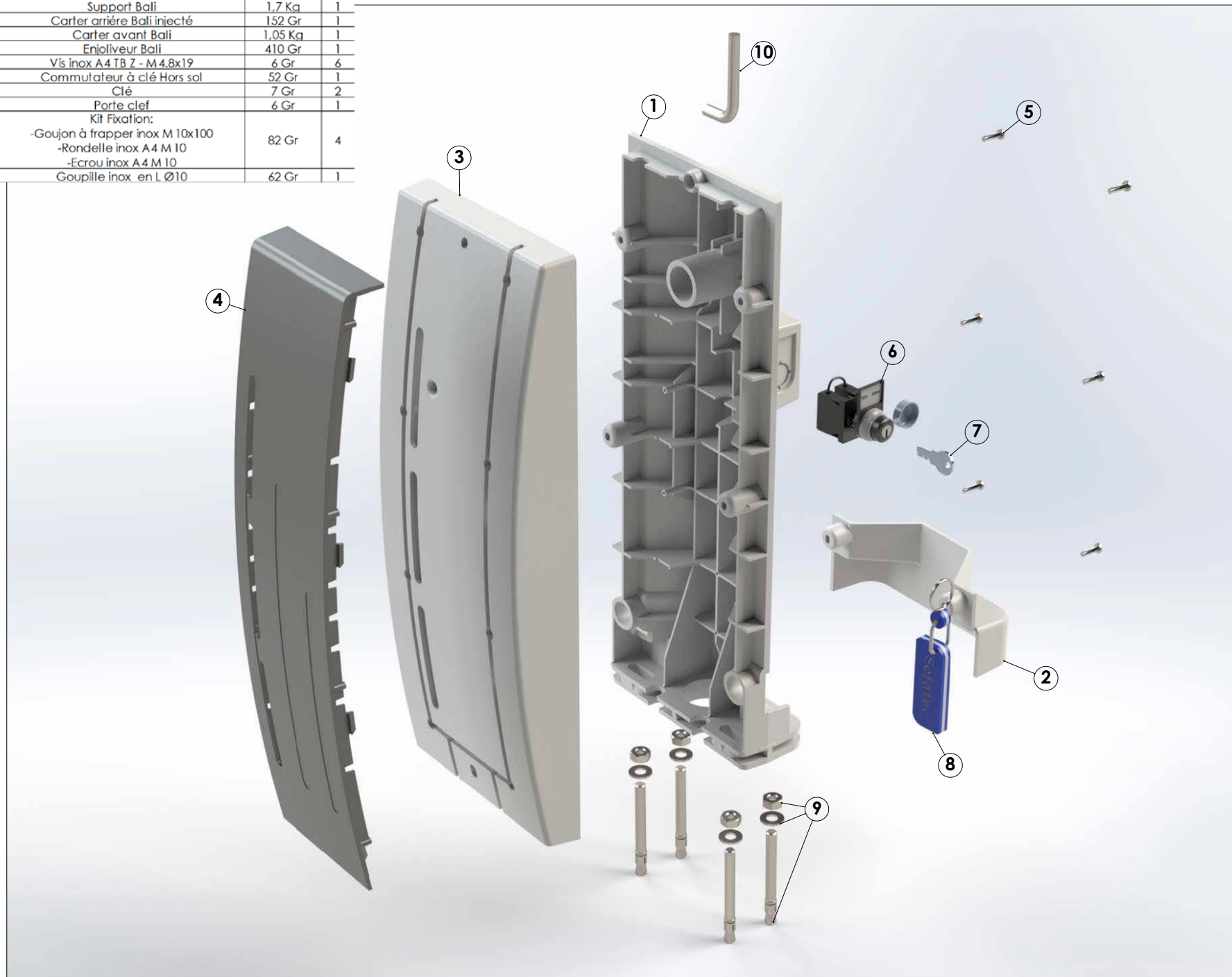

Rep	Ref.Article	Désignation	Masse unitaire	QTE
1	SBALI	Support Bali	1,7 Ka	1
2	CARBALI	Carter arrière Bali injecté	152 Gr	1
3	CAVBALI	Carter avant Bali	1,05 Ka	1
4	VINTBZ-M4.8X19	Vis inox A4 TB Z - M4.8x19	6 Gr	6
5	ETQSOFAT	Etiquette Sofatec	1 Gr	1
6	ENBALI	Enjoliveur Bali	410 Gr	1
7	GOIN-M 10	-Goujon à frapper inox M 10x100 -Rondelle inox A4 M 10 -Ecrou inox A4 M.10	82 Gr	4
8	GOUINL-D10	Goupille inox en L Ø10	62 Gr	1

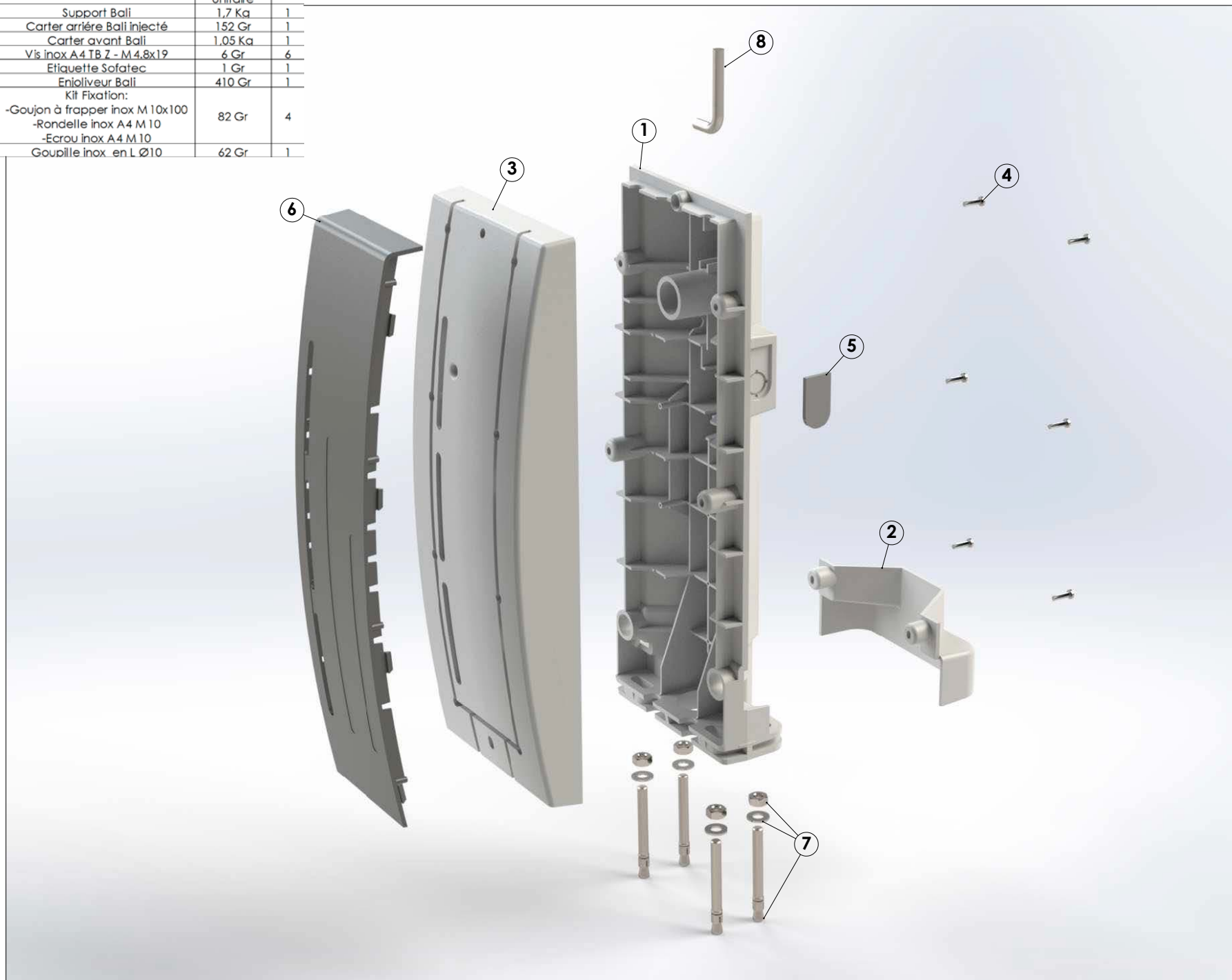

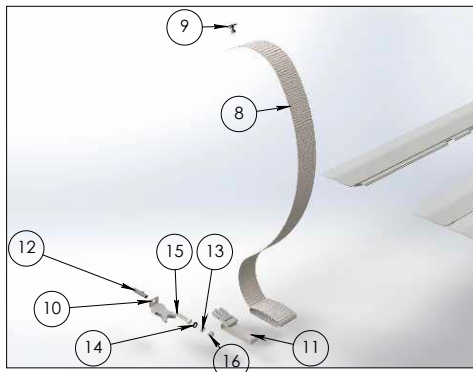

Bouchon réglable en option

Rép:	Réf Article	Désignation	Masse (Unitaire)
1	BOUDCOL	Bouchon à coller Butée mécanique	13 Gr
2	BUTESCBF	escamotable bouchon réglable	47 Gr

Rep:	Ref.Article	Désignation	Masse Unitaire	QTE
1	LO83	Lame PVC 83mm	337gr M/L	Selon longueur de piscine
2	BOUDSOU	Bouchon de lame Droit	13gr	
3	AIL30	Ailette 30mm	9gr	
4	BOUGSOU	Bouchon de lame gauche	13gr	
5	LO83	Lame PVC 83mm entaille haut	337gr M/L	1
6	LO83	Lame PVC 83mm entaille bas	337gr M/L	1
7	LO83	Lame PVC 83mm entaille côté mâle complète	337gr M/L	1
8	SANG	Sangle de liaison axe-couverture	47gr	Selon largeur de piscine
9	VIQUSAN	Vis de fixation sangle	15gr	
10	LANAS	Boucle anti-soulèvement - Partie A	8gr	
11	LANAS	Boucle anti-soulèvement - Partie B	24gr	
12	CHENYLM6	Cheville plastique M6	1gr	
13	RONIN-M6	Rondelle inox - M6	1gr	
14	RONCA-M6	Rondelle caoutchouc - M6	1gr	
15	VINHM-M6x40	Vis inox A4 HM - M6x40	5gr	
16	CAPECRM10	Capuchon écrou CHC M6	1gr	
17	SKIPVC	Ski de guidage lames PVC	15gr	

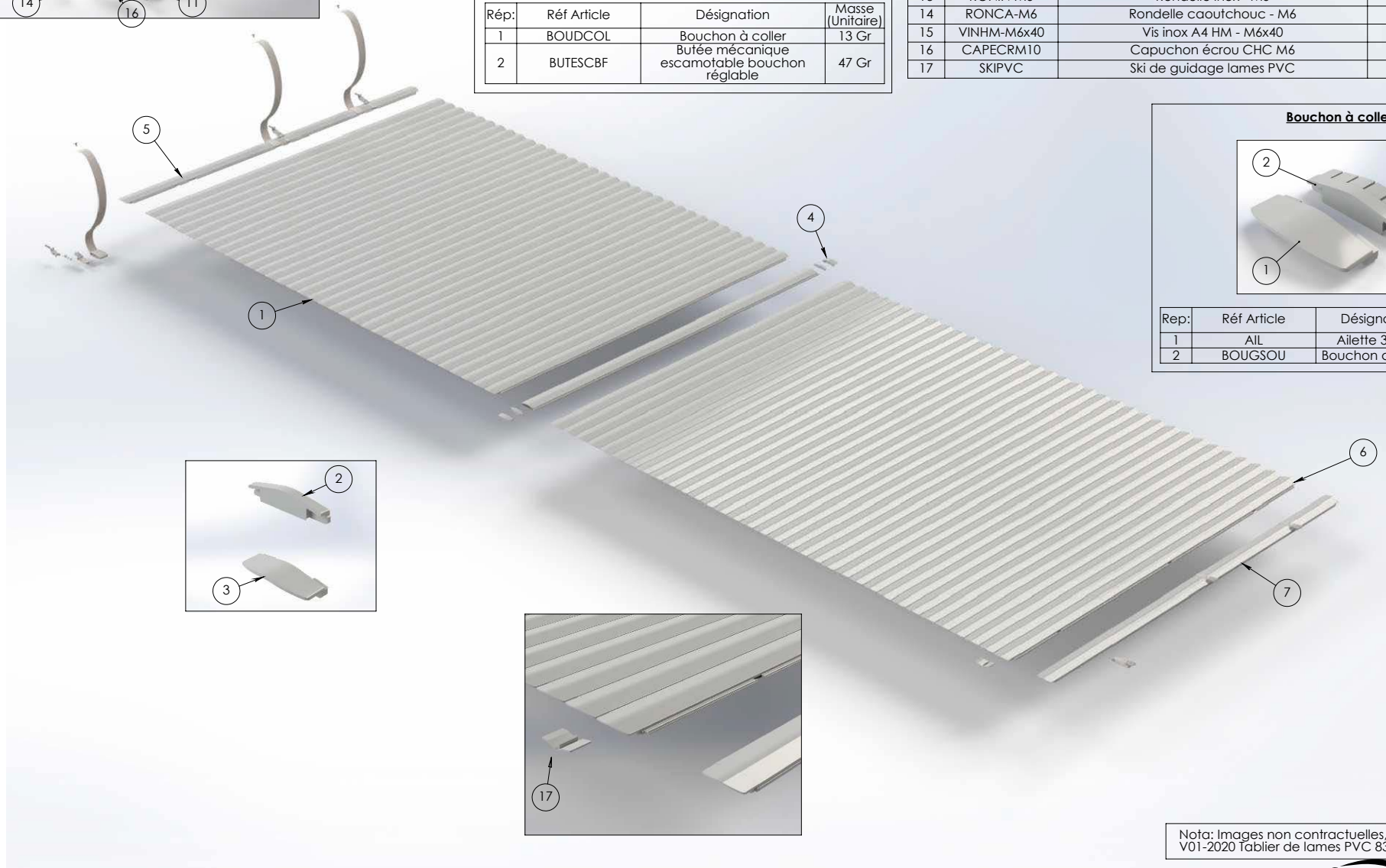

Bouchon à coller

Rep:	Réf Article	Désignation	Masse (Unitaire)
1	AIL	Ailette 30mm	9 Gr
2	BOUGSOU	Bouchon de lame	13 Gr

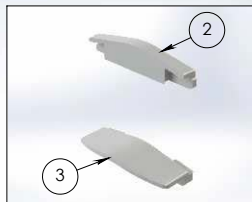

Nota: Images non contractuelles, pour information.
V01-2020 Tablier de lames PVC 83mm

MISE EN PLACE DES LAMES, BOUCHONS FIXES

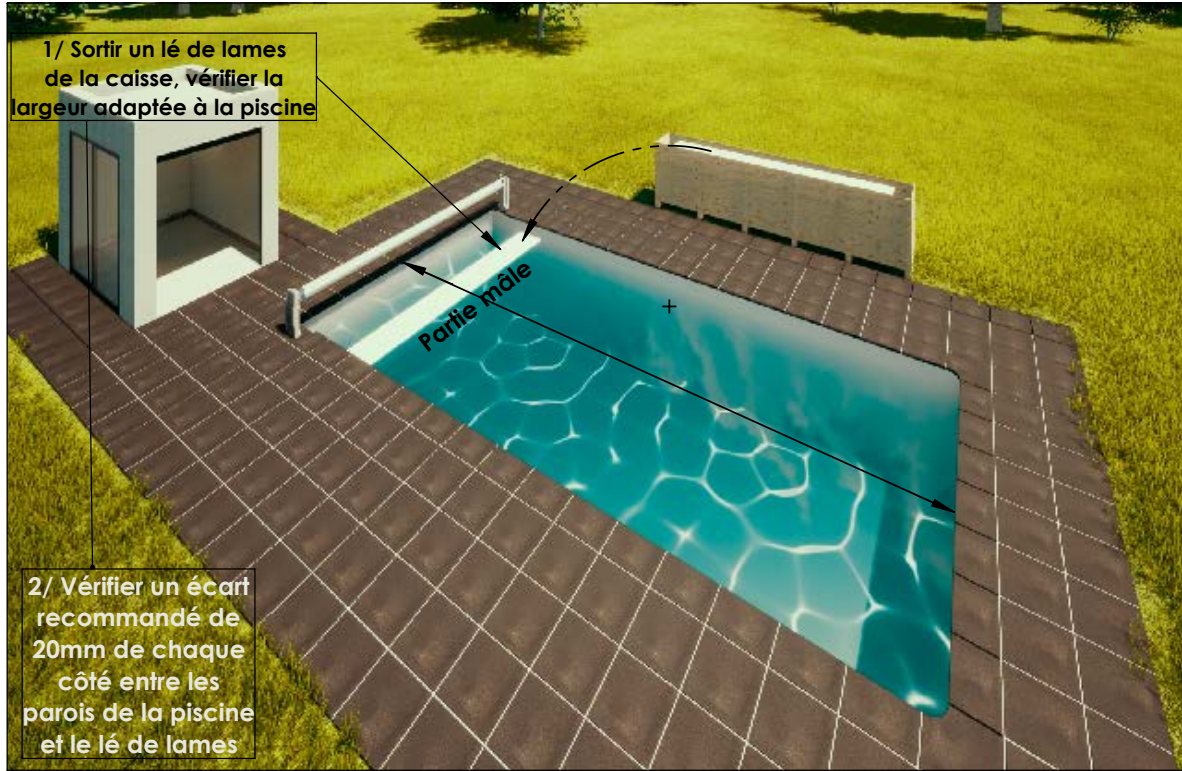

Mise en place de ski de guidage de lames pour enrouleur hors-sol:



Ski de guidage lames :
Faire glisser le ski PVC pour un clipsage dans la partie femelle donnant l'inclinaison de la première lame à $\approx 45^\circ$



Ailette standard 30mm

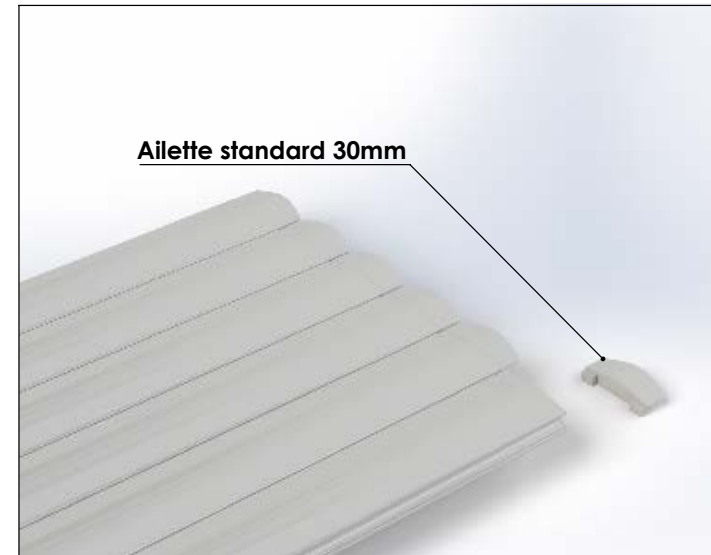

MISE EN PLACE DES LAMES, BOUCHONS RÉGLABLES

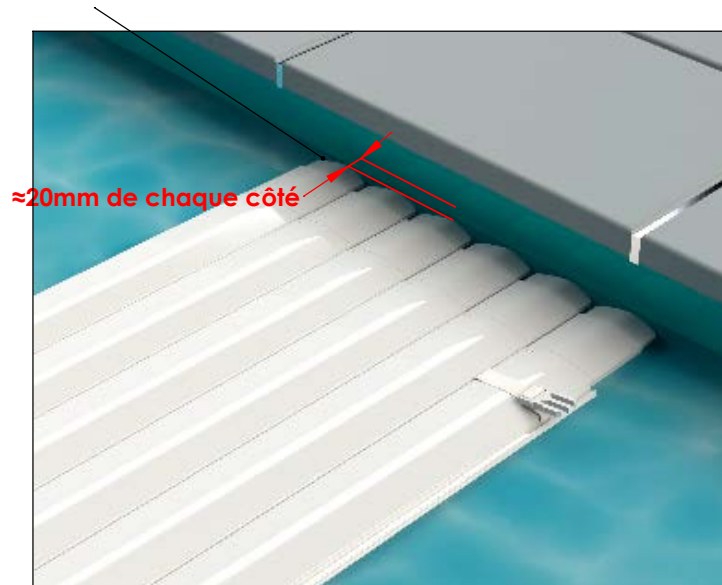
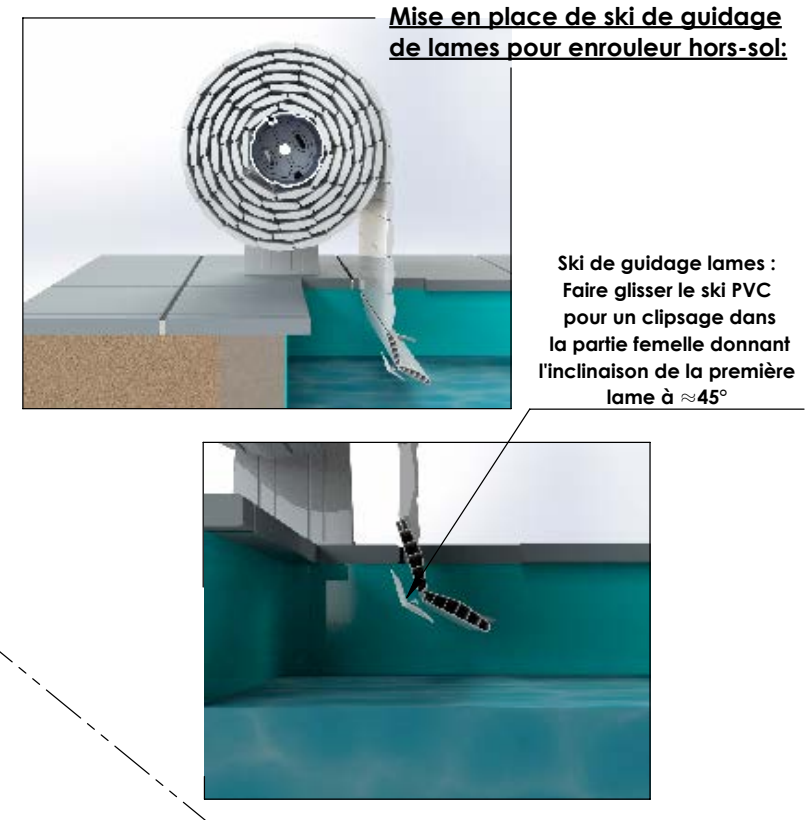
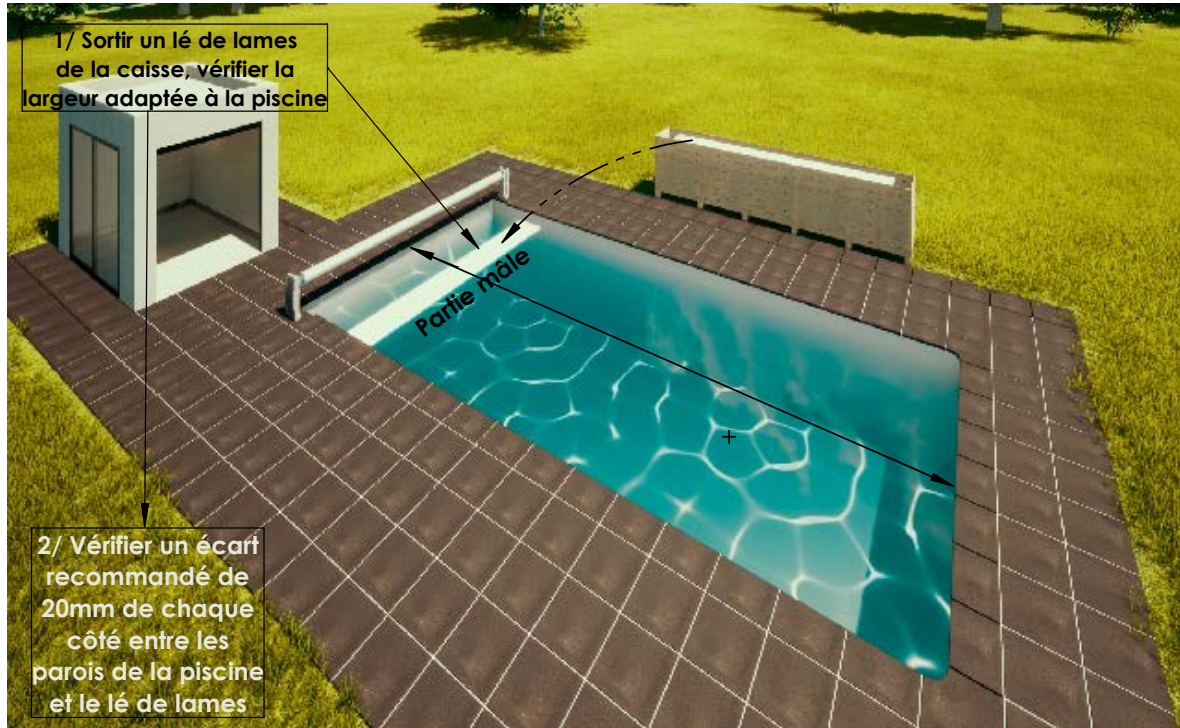

Si écart non respecté

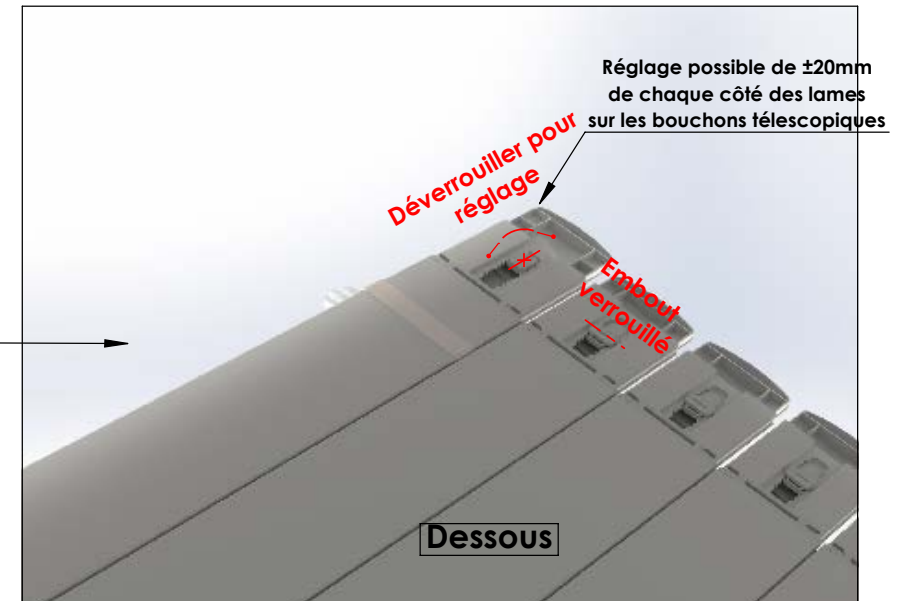

ASSEMBLAGE DE LA COUVERTURE AVEC DES LAMES OPAQUES

- > Assemblage de la couverture à effectuer sur la piscine en eau.
- > Reproduire un mouvement d'oscillation jusqu'à l'encliquetage total des lames.
- > Répartir de manière égale le jeu latéral de la couverture sur le bassin.
- > Toute découpe de bouchon supprime sa garantie d'étanchéité et de rigidité.

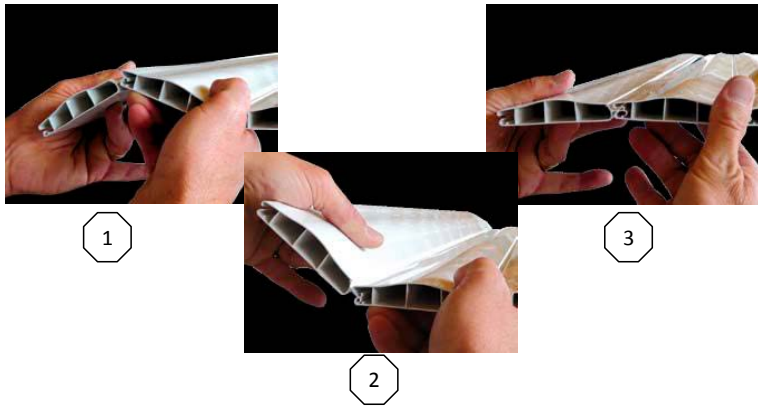

LIAISON DE LA COUVERTURE À L'AXE



BOUCHONS FIXES



En option : BOUCHONS RÉGLABLES BREVETÉS



Réglage possible de ± 20 mm de chaque côté de la lame



L'épaisseur de nos lames leur garantit une meilleure longévité, une très bonne flottabilité, et permet de mieux garder la chaleur.



Lames renforcées avec 5 alvéoles

COULEURS DES LAMES DISPONIBLES :



Blanc

Gris clair

Gris

Sable

Bleu

POSITIONNEMENT DES BOUCLES ANTI-SOULÈVEMENTS

Sans Escalier

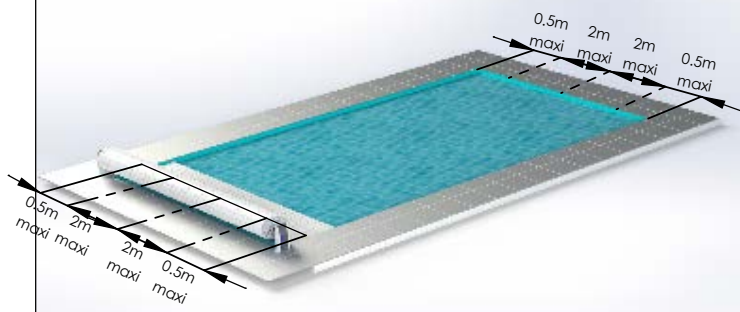

Boucles anti-soulèvements à mettre en place selon les écartements maximum ci-contre :
Côté enroulement **et** côté opposé à l'enroulement

Escalier Roman

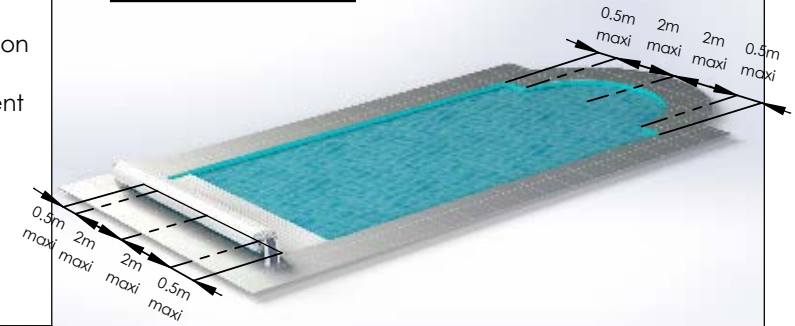

- Margelle
- Vis inox A4 M8x40
- Equerre pour support de boucle anti-soulèvement (en option)
- Cheville laiton M8
- Vis inox TF Z A4 M6x12
- Rondelle
- Ecrou M6
- Capuchon

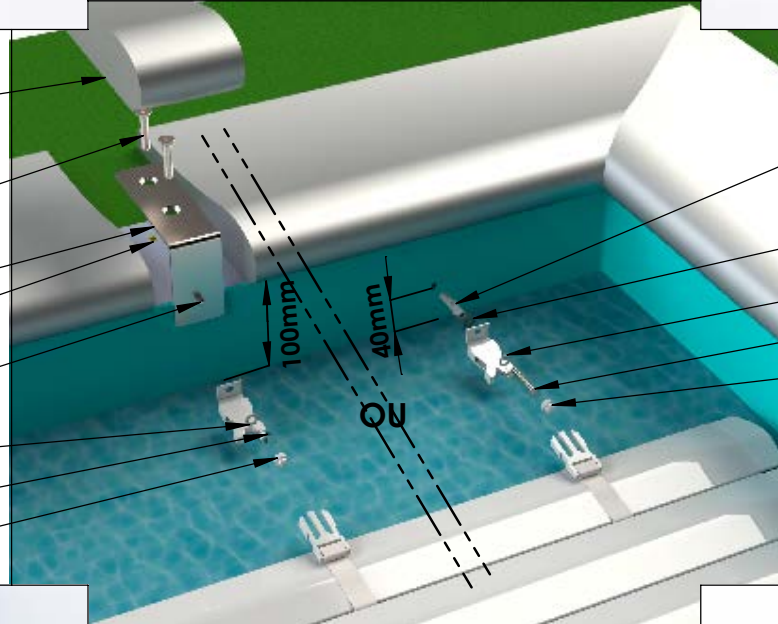

- Cheville béton M6
- Rondelle caoutchouc d'étanchéité
- Rondelle
- Vis inox M6x40
- Capuchon

Escalier droit

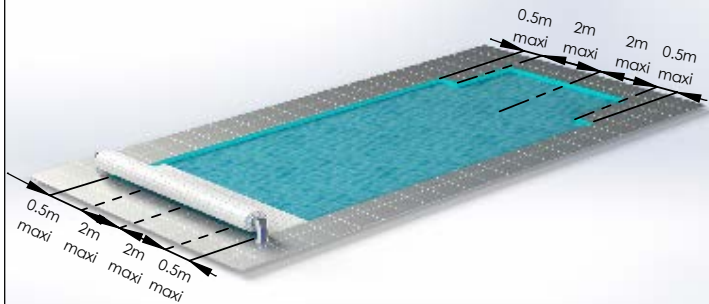

Escalier trapèze

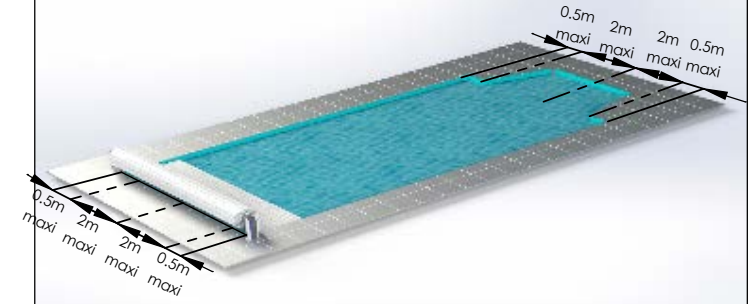

CONSEILS IMPORTANTS

- > Veiller à ce que les lames ne frottent pas sur les brides de skimmer.
- > L'utilisation d'un électrolyseur à sel est fortement déconseillée de même qu'un autre appareil électro physique en raison des risques d'oxydation pour les métaux immergés. Il est recommandé pour ce cas d'installer une «mise à la terre» indépendante.
- > Les lames polycarbonates doivent impérativement rester au contact de l'eau afin d'éviter une déformation définitive.
- > Le premier lé de lame équipé des sangles d'enroulement doit être fixé à l'axe (vis de fixation sur l'axe)
- > Répartir ensuite de manière égale le jeu latéral de la couverture.
- > Ne jamais découper les bouchons ce qui aurait pour effet de supprimer la garantie d'étanchéité et de rigidité.
- > En cas de non utilisation de la couverture pendant une longue durée, couper l'alimentation du coffret électrique.
- > Les boucles anti-soulèvements sont fixées avec des vis en inox à têtes hexagonales Ø 6 ainsi que des joints.
- > Pour verrouiller les sangles il suffit d'encliqueter les 2 parties.

La société SOFATEC reste à la disposition des utilisateurs pour fournir tous renseignements et conseils complémentaires.

INSTALLATION DE LA COUVERTURE SOFATEC

Il est recommandé que deux personnes soient présentes sur le site pour la pose de cette couverture et qu'une personne soit habilitée à le faire afin d'effectuer, celle-ci, en conformité à la norme NF C15-100.

Matériaux indispensables :

> Une caisse à outils > Un perforateur > Une meuleuse (lapidaire) > Une machine à visser / dévisser > Un appareil de mesure électrique

Il est recommandé d'utiliser des gants pour la manipulation du matériel pouvant être coupant, des lunettes de protection ainsi que des chaussures de sécurité.

Nos fixations et nos prescellements pour nos couvertures automatiques sont fournis pour une terrasse béton et une piscine en béton.

Pour tout autre support, les fixations sont à prévoir (exemple : coque, piscine bois, piscine métallique etc...).

Vous devez impérativement vous assurer de la tenue des fixations de nos couvertures automatiques de piscine et suivre nos notices de montages.

UTILISATION DE LA COUVERTURE SOFATEC

Seul un adulte est habilité à utiliser correctement la couverture automatique. Il doit préalablement vérifier qu'il n'y a aucun baigneur dans la piscine, et que celle-ci est vide de tout objet flottant (bouées, matelas pneumatiques, bateaux gonflables, ballons...) pendant les manœuvres d'ouverture et de fermeture.

Veiller à verrouiller l'accès de la piscine au moyen des boucles anti-soulèvements après fermeture de celle-ci. Il est indispensable de retirer la clé de la commande à clé après l'opération d'ouverture et de fermeture de la couverture pour des raisons indispensables de sécurité.

Ne pas oublier de déverrouiller les boucles anti-soulèvements avant l'ouverture de la couverture.

En aucun cas il ne faut arrêter la couverture en position intermédiaire afin de ne pas risquer un coincement du volet roulant.

Le niveau de la piscine, avant l'utilisation, de la couverture doit être vérifié. Il ne doit pas être trop haut car il pourrait empêcher le déroulement normal.

Ne jamais vider la piscine sans votre installateur. En cas de possession de lames «polycarbonates», celles-ci doivent impérativement être immergées afin de ne pas se déformer définitivement. En cas d'ensoleillement sur ces lames avec le volet fermé et si la température de l'eau atteint 30° ou plus ; afin de ne pas endommager les lames, il est vivement recommandé de laisser la couverture enroulée pendant la nuit.

CONSEILS D'ENTRETIEN

L'UTILISATEUR de la couverture SOFATEC doit entretenir la couverture à sa charge et sous sa responsabilité.

Pour ce faire : Au moins deux fois par an, avec un appareil haute pression et en utilisant un produit détartrant ALIMENTAIRE et non un solvant ou un abrasif, il doit nettoyer la couverture automatique, afin que les lames en PVC soient conservées en bon état. Cette opération doit être effectuée à une distance raisonnable.

POUR UN BON ÉQUILIBRE DE L'EAU, sans risque pour la couverture automatique, il est recommandé les normes ci-après :

- Le PH compris entre 7,2 et 7,6
- Le chlore compris entre 0,7 et 1,5g/m³
- Le brome entre 1,5 et 2,5g/m³

Les surdosages de produits, prolongés ou répétés, risquent d'endommager irrémédiablement les lames PVC.

Le manque de traitement provoque le développement des algues et favorise le processus de putréfaction pouvant faire apparaître des tâches brunâtres sur les lames PVC. Pendant de longues périodes de fermeture de la piscine, il est indispensable de vérifier le bon fonctionnement de l'électrolyseur.

Ce genre d'appareil fonctionnant en continue, peut en cas de forte teneur de produit chloré stagnant avec les lames PVC, créer des dommages importants.

Dans ce cas il est impératif d'ouvrir la couverture afin d'aérer la piscine,

NE PAS OUBLIER DE SURVEILLER L'ACCÈS DE CELLE-CI PENDANT CETTE OPÉRATION car elle n'est plus protégée et elle s'avère dangereuse.

En cas de surdosage de chlore, ouvrir la couverture et brancher la filtration. **NE PAS OUBLIER DE SURVEILLER L'ACCÈS DE LA PISCINE.**

EN HIVER

Il faut entretenir la piscine en fonction du climat et de la situation géographique pour se faire il est recommandé de :

- > Nettoyer la couverture à l'aide d'un appareil de haute pression
- > Mettre les produits spécifiques dans l'eau.
- > Mettre un filet sur la couverture si de la végétation se trouve à proximité afin de ne pas provoquer de la pourriture sur les lames PVC.
- > Nettoyer régulièrement la couverture afin qu'elle ne soit pas enroulée avec des débris végétaux ou autres (ce genre de pourrissement engendré par l'accumulation des feuilles n'est pas pris sous garantie)
- > Couper l'alimentation électrique du coffret-transfo.
- > Effectuer une aspiration / filtration une heure par jour à l'aide des skimmers et de mettre un thermostat antigel qui déclenche la filtration dès que la température est inférieure à 0 degré.

LA MAINTENANCE

En cas de dysfonctionnement ou de réparation empêchant la fermeture et la sécurisation de la piscine,

- > Il faut considérer que toutes les mesures nécessaires doivent être prises car il n'y a plus de sécurité et il est indispensable d'empêcher l'accès à cette piscine, notamment aux enfants.
- > Tous les ans, il est impératif de vérifier l'état des sangles.
- > Contrôler la filtration régulièrement afin qu'elle aspire normalement et non pas de l'air car dans ce cas les lames polycarbonates pourraient être déformées.
- > S'assurer que l'état des lames est parfait et qu'il n'y ait rien qui se soit enroulé à l'intérieur pouvant provoquer des déformations de lames.
- > Le service après vente qui a posé la couverture automatique doit vérifier le bon enroulement de celle-ci.
- > S'assurer que les pièces de rechange sont d'origines et conformes aux spécifications techniques.

GARANTIE

Conditions de garantie

La garantie est accordée lorsque les conditions normales d'installation, d'utilisation, d'entretien d'hivernage et de maintenance sont respectées. SOFATEC assure le remplacement des pièces défectueuses durant la période de garantie à compter de la date de mise en service. L'installation et les réparations de la couverture automatique SOFATEC doivent être effectuées par un technicien qualifié.

Durées de garantie

- > 3 ans pour le matériel électrique (moteur électrique, coffret)
- > 3 ans sur les lames PVC concernant la flottabilité, l'étanchéité, la désagrégation et l'articulation. Et sur la mécanique à l'exception de la corrosion.
- > 6 mois sur les batteries solaires 12V (enrouleur type solaire).

Exclusions de garantie

- > Déformation des lames polycarbonates due à un manque de contact avec le plan d'eau.
- > Les dommages occasionnés par la grêle, la tempête ou la foudre.
- > Les modifications apportées sur une couverture SOFATEC sans notre consentement.
- > Les frais de main d'œuvre pour le démontage et remontage.
- > Les frais de dommages et intérêts ainsi que toutes les demandes de pénalité.

INFORMATION AVANT L'ACHAT

Couverture de sécurité pour piscine destinée à empêcher l'accès de la piscine aux enfants de moins de 5 ans. Un enfant se noie en moins de 3 minutes. Aucun type de protection ne remplacera jamais la surveillance et la vigilance d'un adulte responsable.

Modèle de la couverture : BALI MÉCANIQUE

Plage des dimensions du bassin couvert : Largeur minimum de 2,20 m

Niveaux d'eau : Minimum 100 mm / maximum 120 mm

Niveau d'eau pour la période d'hivernage : Minimum 100 mm

Période d'utilisation : Toutes saisons sauf tablier pris dans la glace.

ATTENTION à la grêle (à voir avec votre assurance)

Temps estimatif de manipulation : Ouverture : 3 minutes / Fermeture : 3 minutes

Nombre de personnes à la manipulation : 1 personne

Déchargement de la caisse : 4 personnes

Fiche de fabrication fournie : par le grossiste, l'installateur ou le client.

NOTE : Afin que la couverture présente toutes les caractéristiques sécuritaires, le jeu entre l'intérieur du bassin et le bord du volet doit être au maximum de 70 mm. Ce résultat est obtenu en faisant appel à l'opérateur qualifié. Pour que ce volet soit correctement ajusté au bassin, il est indispensable de fournir au fabricant un plan du bassin reprenant la longueur et la largeur du bassin mesurées tous les mètres.



LABORATOIRE NATIONAL
DE METROLOGIE
ET D'ESSAIS

LABORATOIRE DE TRAPPES
29, avenue Roger Hennequin - 78197 Trappes Cedex
Tel : 01 30 09 10 00 - Fax : 01 30 09 12 34

ATTESTATION DE CONFORMITE

aux exigences de sécurité de la norme NF P 90-308 (déc. 2013)
Eléments de protection pour piscines enterrées non closes privatives à usage individuel
ou collectif – Couvertures de sécurité et dispositifs d'acroschage

*Certificate of Conformity with the safety requirements of NF P 90-308 (December 2013)
Protective elements for in-ground, barrier-free, private or collective use swimming pools – Safety covers and securing devices*

Type de couverture de sécurité <i>Type of safety cover</i>	: Volet automatique hors-sol	
Marque et modèle <i>Mark and model</i>	: BALI	
Largeur du bassin <i>Width of the basin</i>	: minimum 2,18 m	
Fabricant <i>Manufacturer</i>	: SOFATEC ZA La Petite Montagne 72330 Cérans Foulletourte	Sofatec Auralp RN 88 43200 Le Perthus
Demandeur de l'attestation <i>Applicant</i>	: SOFATEC ZA La Petite Montagne 72330 Cérans Foulletourte	Sofatec Auralp RN 88 43200 Le Perthus

Au vu du rapport d'examen sur dossier référencé P209011-DEC/2, la couverture essayée est déclarée conforme aux exigences du document de référence.
On the basis of the results contained in the report reference P209011-DEC/2, the safety cover tested is declared in conformity with the requirements of the above referenced document.

Trappes, le 28 janvier 2021

Responsable de l'essai
Test Officer
Signature
numérique de
MADASCHI David
Date : 2021.01.28
13:18:03 +01'00'
David MADASCHI





Cette attestation est délivrée dans les conditions suivantes

- Elle ne s'applique qu'à l'article essayé et pour les essais réalisés ou pour les informations qui sont consignées dans le rapport référencé ci-dessus. Le LNE décline toute responsabilité en cas de non-conformité d'un des éléments de l'article essayé pour lequel le demandeur a fourni au LNE un certificat ou une garantie de la conformité aux normes en vigueur, le demandeur étant seul responsable de la véracité des documents lui-même produits au LNE.
- Elle n'implique pas qu'une procédure de surveillance ou de contrôle de fabrication ait été mise en place par le LNE.
- La conformité à la norme référencée ci-dessus n'exonère pas de la conformité à la réglementation en vigueur.
- Tous copies peuvent être délivrées sur simple demande auprès du demandeur.

This certificate is issued under the following conditions:

- It applies only to the tested item and to the tests or information specified in the report referenced above. The LNE declines any responsibility in the event of non-conformity for one of the elements of the article tested for which the applicant provided to the LNE a certificate or a guarantee of the compliance with the standards in force, the applicant being the only person responsible of the veracity of the documents that he produces to the LNE.
- It does not imply that LNE has performed any surveillance or control of its manufacture.
- The conformity to the above referenced standard does not exempt from the conformity to the regulation in force.
- Copies are available upon request by the applicant.

LNE Développement • Société à responsabilité limitée
Siège social : 1, rue Gaston Boissier - 75724 Paris Cedex 15 • Tél. : 01 40 43 37 00 - Fax : 01 40 43 37 37
info@lne.fr • lne.fr • RCS Paris 520 180 886 - NAF : 7120B - TVA : FR 74 520 180 886

CONSEILS POUR LA SÉCURITÉ

MÊME SI VOTRE BASSIN EST SÉCURISÉ N'OUBLIEZ PAS QUE :

- > **La présence physique d'un adulte responsable est indispensable lorsque le bassin est ouvert.**
- > Cette couverture ne se substitue pas au bon sens ni à la responsabilité individuelle. Elle n'a pas pour but non plus de substituer à la vigilance des parents et/ou des adultes responsables, qui demeure le facteur essentiel pour la protection des jeunes enfants.
- > Prendre toutes les mesures afin d'empêcher l'accès du bassin aux jeunes enfants en cas de non fermeture de la couverture.
- > **Seule la sécurité est assurée lorsque la couverture recouvre la piscine et qu'elle est verrouillée** à l'aide des boucles anti-soulèvements prévues pour le blocage de celle-ci.
- > **La manipulation de l'ouverture et de fermeture de la couverture doit se faire par une personne responsable et adulte.**

***LA VIGILANCE HUMAINE est la meilleure protection pour éviter tous risques.
Un bassin sécurisé et des adultes attentifs et responsables sont, de loin, la meilleure sécurité.***

CONSEILS DE PRUDENCE :

- > **Confier la surveillance des enfants à un adulte en particulier** et non à l'ensemble des personnes présentes autour de la piscine. Chacun d'entre eux pourrait penser qu'une autre personne surveille.
- > Ne jamais laisser les enfants sans surveillance, il suffit de quelques minutes pour une noyade.
- > **Équiper les jeunes enfants, lors de la baignade, avec des bouées adaptées à leur taille et des brassards.**
- > Garder à portée de main, près du bassin, les moyens vous permettant de porter secours en cas de besoin (**perches, bouées, téléphone portable sur lequel sont mémorisés les numéros d'urgence (Pompiers 18 ou 112 depuis un portable, Samu 15)**).
- > **Apprenez à vos enfants à nager dès leur plus jeune âge.** Un apprentissage sérieux évite les risques de noyade.
- > **Ne jamais courir au bord d'une piscine, ni sauter ou marcher sur la couverture.**
- > Après la baignade, retirer jouets, bouées, matelas gonflables du bassin (des enfants se sont retrouvés en dessous et se sont noyés).
- > Ne quittez jamais la piscine avant d'avoir remis en place les dispositifs de sécurité.
- > **Apprenez les gestes qui sauvent.**
- > Pour une sécurité constante, en cas d'absence du domicile même temporaire, **la couverture doit être automatiquement fermée et verrouillée.**

LA PISCINE PEUT CONSTITUER UN DANGER GRAVE POUR VOS ENFANTS UNE NOYADE EST VITE ARRIVÉE



Des enfants près d'une piscine réclament votre constante vigilance et votre surveillance active, même s'ils savent nager.

La présence d'un parent et/ou d'un adulte est indispensable lorsque le bassin est ouvert.

LES NUMÉROS À CONNAÎTRE EN CAS D'URGENCE LES NUMÉROS D'APPEL D'URGENCE PERMETTENT DE JOINDRE GRATUITEMENT LES SECOURS 24H/24	112 NUMÉRO D'APPEL D'URGENCE EUROPÉEN Si vous êtes victime ou témoin d'un accident dans un pays de l'Union Européenne	15 SAMU LE SERVICE D'AIDE MÉDICAL URGENT Pour obtenir l'intervention d'une équipe médicale lors d'une situation de détresse vitale, ainsi que pour être redirigé vers un organisme de permanence de soins
Dans tous les cas, restez à l'écoute des consignes données par les autorités, à la radio, à la télévision et sur les réseaux sociaux en suivant les comptes Twitter et Facebook officiels : @gouvernementfr, @place_Beauvau, comptes de la préfecture et des autorités locales. Pour en savoir plus : www.gouvernement.fr/risques	114 NUMÉRO D'URGENCE POUR LES PERSONNES SOURDES ET MALENTENDANTES Si vous êtes victime ou témoin d'une situation d'urgence qui nécessite l'intervention des services de secours. Numéro accessible par fax et SMS	18 SAPEURS-POMPIERS Pour signaler une situation de péril ou un accident concernant des biens ou des personnes et obtenir leur intervention rapide

Sofatec

ZA La Petite Montagne
72330 CÉRANS-FOULLETOURTE
e-mail : contact@sofatec.fr

SAV : 02 43 80 04 61

Sofatec

AURALP

RN 88
43200 LE PERTUIS
e-mail : contact@sofatec-auralp.fr

SAV : 04 71 00 61 74

www.sofatec.fr



FABRICANT DE **COUVERTURES**
AUTOMATIQUES DE PISCINES

