



France Sauna

Manuale d'installazione

Manuale d'installazione

Sauna Vapore - Steam Sauna



Leggere attentamente questo manuale prima di utilizzare la sauna per la prima volta.

Si consiglia di conservarlo in un luogo sicuro per consultazioni future.

SOMMARIO

ITALIANO	P.
Avvertenze	2
Istruzioni di sicurezza	4
Descrizione: contenuto della confezione e presentazione del prodotto	6
Installazione - Scelta della posizione	7
Connessione elettrica	8
Assemblaggio cabina	10
Modello rettangolare	10
Modello angolare	16
Panche modello 2	20
Panche modello 3	26
Manutenzione - Guida alla risoluzione dei problemi	32
Manutenzione - Garanzia	33

DESCRIZIONE

Caratteristiche generali

- Cabina in abete canadese
- Luci interne
- Termometro / Igrometro
- Timer
- Secchio e mestolo in legno
- Griglia di ventilazione
- 2 anni di garanzia elettronica, 4 anni di garanzia sul legno

Certificazioni



Conformità con le norme europee in vigore.



Il processo di fabbricazione non utilizza metalli pesanti.

Contenuto del pacchetto

Generale:

- 1 X manuale di installazione & di utilizzo
- 1 x maniglia della porta (interna ed esterna)
- 1 x custodia protettiva per stufa elettrica
- 1 x accessori per sauna a vapore

(Compresi termometro, igrometro, timer, secchio, mestolo e luce)

Specifico:

- A. Tettuccio
- B. Ante
- C. Parte anteriore + Porta
- D. Sedili
- E. Supporti per i sedili
- F. Pavimento

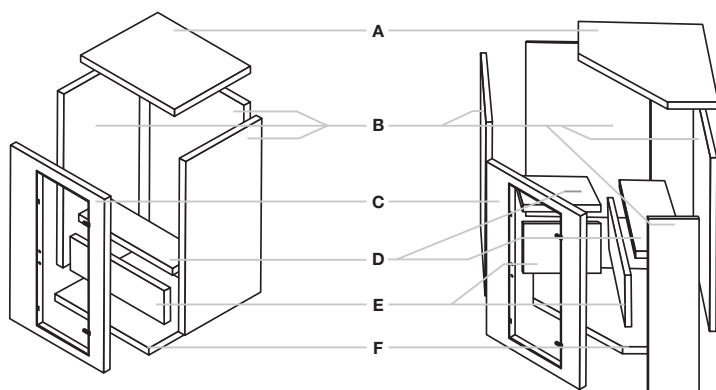

*fare riferimento alla guida tecnica della stufa per maggiori informazioni

INSTALLAZIONE

FR

B

Specifico:

- A. Tettuccio
- B. Ante
- C. Parte anteriore + Porta
- D. Sedili
- E. Supporti per i sedili
- F. Pavimento

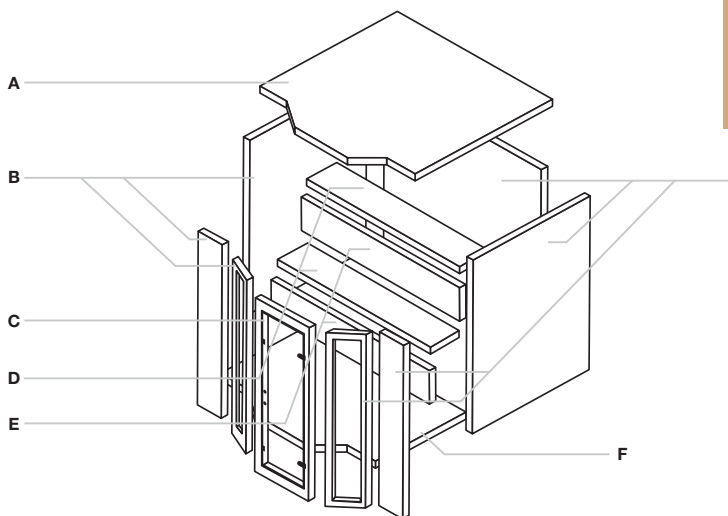

Leggi attentamente le istruzioni di montaggio prima di iniziare l'assemblaggio.

Scelta della posizione

Le saune sono destinate solo all'installazione interna.

Scegliere uno spazio:

- All'interno, all'asciutto, su un pavimento piano e stabile, adatto a sopportare il peso della sauna.
- L'altezza deve essere sufficiente per consentire l'accesso al tetto e realizzare i collegamenti elettrici e la manutenzione.
- Tenere lontano da tutte le fonti d'acqua, fiamma o sostanze infiammabili.

Consigli pratici:

- Si prega di notare che sono necessari da due a tre adulti per montare la sauna.
- Identificare ogni anta prima di cominciare
- Durante l'installazione, posizionare il cavo di alimentazione della sauna in modo che sia facilmente accessibile.
- Si prega di notare che esistono delle variazioni a seconda dei modelli.

INSTALLAZIONE

Leggi attentamente le istruzioni di montaggio prima di iniziare l'assemblaggio.

Collegamenti elettrici

L'installazione elettrica della stufa deve essere effettuata da un professionista e calibrata in base alla potenza della stufa. La stufa è quindi collegata alla propria linea elettrica, che non viene fornita in quanto dipende dalla propria installazione.

Questa installazione deve avvenire prima del montaggio della cabina. L'intero impianto elettrico interno della sauna (luci, LED, ecc.) è collegato direttamente alla stufa elettrica, con i cavi elettrici precablati all'interno della cabina.

Dimensionamento elettrico:

Esempio di dati per un'installazione a meno di 10m per una stufa Harvia Vega

Potenza della stufa (kW)	Volume della sauna (m ³)		Collegamento elettrico			
			230V 1N	Fusibile	400V 3N	Fusibile
4,5	3	6	3 x 2,5	1 x 20	5 x 1,5	3 x 10
6	5	8	3 x 2,5	1 x 35	5 x 1,5	3 x 10
8	7	12	3 x 6	1 x 35	5 x 2,5	3 x 16
9	8	14	3 x 10	1 x 50	5 x 2,5	3 x 16

Collegamento elettrico per la stufa Harvia Vega

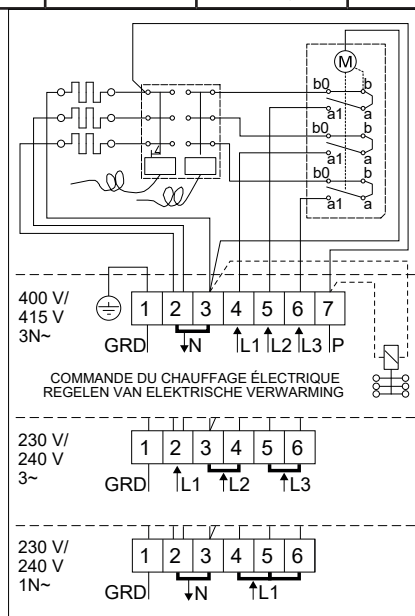

INFORMAZIONE

Accensione e avvio posticipato:

Le stufe Harvia Vega incluse nei pacchetti France Sauna Traditional Sauna permettono di avviare la stufa istantaneamente o di effettuare un'accensione posticipata come segue:

Zona A

funzionamento da 1 a 4 ore

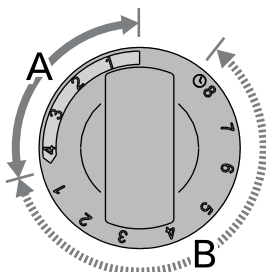

Zona B

Partenza posticipata da 0 a 8h

Spiegazione generale sul funzionamento della stufa Harvia:

La sauna si riscalda in più fasi. Una cabina impiega dai 30 ai 40 minuti per raggiungere una temperatura di 65-70°C. Durante questo intervallo, le pietre laviche immagazzinano calore.

Per raggiungere temperature più alte, è necessario aggiungere acqua alle pietre. Il vapore così generato permetterà un aumento graduale e misurato della temperatura.

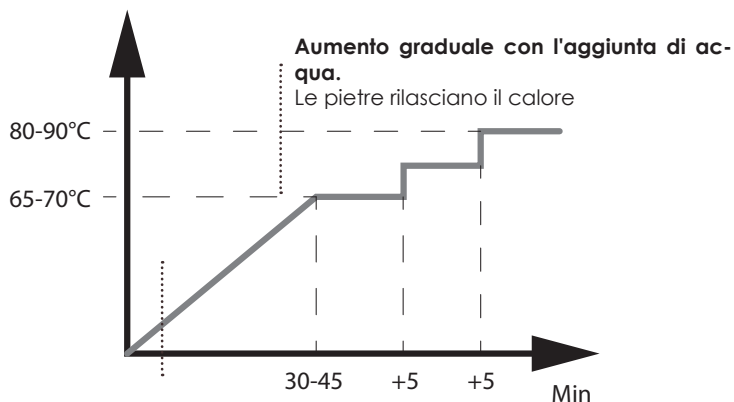

Preriscaldamento

Le pietre immagazzinano il calore

MODELLO RETTANGOLARE

ZEN 2 / ZEN 3 / SENSE 3



Fase 1

Iniziare posizionando la base sul terreno in cui si vuole installare la sauna.



Fase 2

Montare il pannello posteriore nella scanalatura del pavimento. Assicurandosi di tenere il pannello saldamente in posizione.

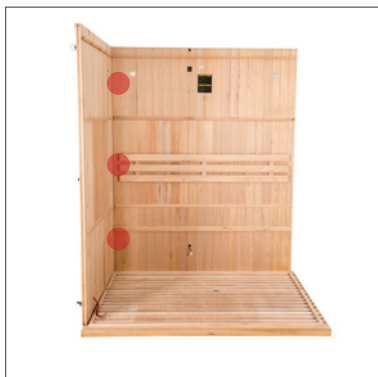

Fase 3

Posizionare il pannello laterale sinistro nella scanalatura del pavimento, assicurandosi che si inserisca perfettamente nel pannello posteriore mentre si allineano gli anelli.

Completare il montaggio dei 2 pannelli bloccando gli anelli.

 Anello aperto / Anello chiuso



MONTAGGIO

FR



Fase 4

Posizionare il pannello anteriore nella scanalatura del pavimento, assicurandosi che si inserisca perfettamente nel pannello laterale sinistro. Attenzione, tenere la porta chiusa durante la manutenzione e assicurarsi che gli anelli siano allineati.

Completare il montaggio dei 2 pannelli bloccando gli anelli.

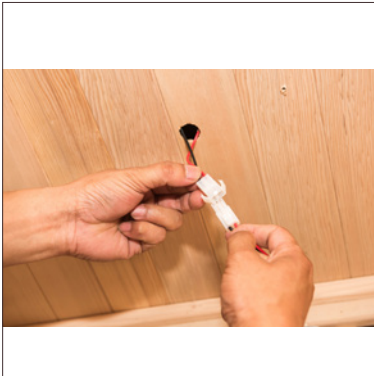
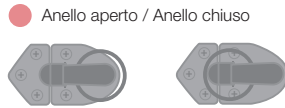

Fase 5

Inserire i collegamenti dei LED e delle luci sotto le panche. Le luci sono integrate alle panchine e sono collegate direttamente al tetto.



Fase 6

Posizionare la parte verticale della panca

MODELLO RETTANGOLARE

ZEN 2 / ZEN 3 / SENSE 3



Fase 7

Posizionare il sedile della panchina sui suoi supporti.



Fase 8

Posizionare il pannello anteriore nella scanalatura del pavimento, assicurandosi che si inserisca perfettamente nel pannello laterale sinistro. Attenzione, tenere la porta chiusa durante la manutenzione e assicurarsi che gli anelli siano allineati.

Completare il montaggio dei 2 pannelli bloccando gli anelli.

● Anello aperto / Anello chiuso



Fase 9

Posizionare il tetto sopra la cabina, avendo cura di far passare i collegamenti attraverso i passaggi previsti.

MONTAGGIO

FR

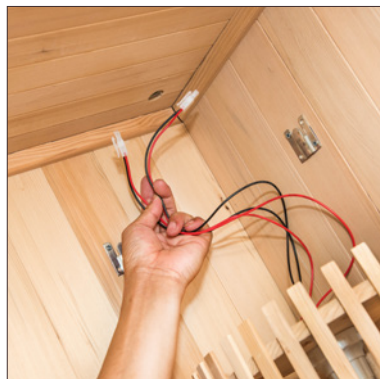

Fase 10

Montare le luci alte iniziando a inserire i cavi di connessione verso il tetto.

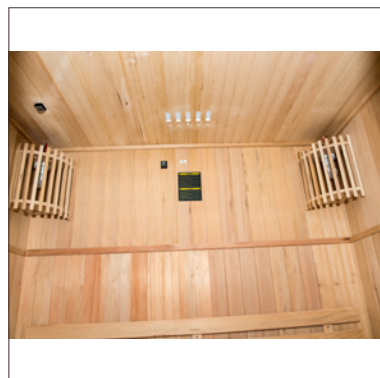

Fase 11

Ripetere l'operazione sulla seconda luce.

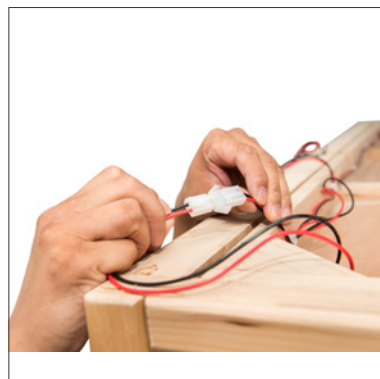

Fase 12

Collegare tutte le luci ai cavi già presenti sul tetto. È necessario collegare le 2 lampade della parte superiore, le strisce LED per la cromoterapia e la luce sotto la panca.

MODELLO RETTANGOLARE

ZEN 2 / ZEN 3 / SENSE 3

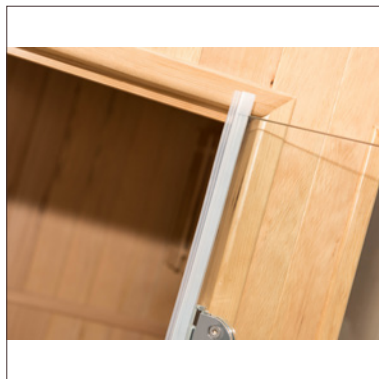

Fase 13

Aggiungere la guarnizione all'interno della porta sul lato delle cerniere.

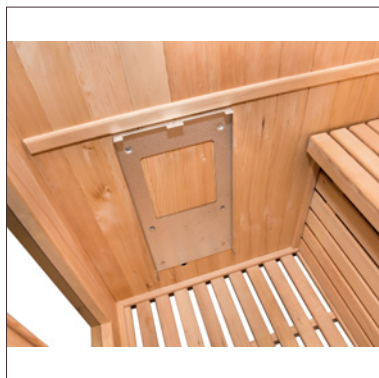

Fase 14

Avvitare il supporto della stufa nella posizione prevista.

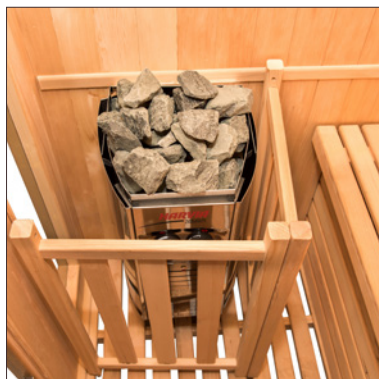

Fase 15

Collegare la stufa alla corrente e ai componenti elettrici della cabina, poi installarla e aggiungere le pietre sulla parte superiore in modo uniforme.

Non far cadere pietre nella stufa.

Non incastrare le pietre tra le resistenze.

Le pietre non devono essere troppo strette, devono sostenersi a vicenda senza appoggiarsi sulle resistenze.

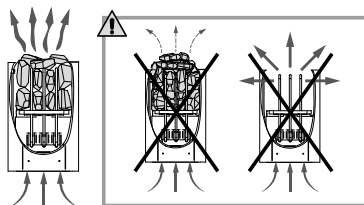

MONTAGGIO

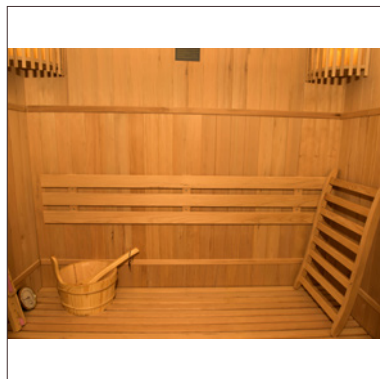

Fase 16

E' possibile montare anche gli accessori per il vapore in dotazione e godere al massimo della cabina a vapore.

FR

MODELLI ANGOLARI

ZEN 3C



Fase 1

Iniziare posizionando la base sul terreno in cui si vuole installare la sauna.



Fase 2

Posizionare il primo pannello posteriore all'esterno della base.



Fase 3

Posizionare il secondo pannello posteriore e fissarlo al primo. Devono combaciare perfettamente.

● Anello aperto / Anello chiuso



MONTAGGIO

FR



Fase 4

Ora assemblare l'anta anteriore unendo le 2 pareti e tenendo la porta chiusa.

● Assicurarsi di inserire il pannello laterale destro nei fermi interni del pannello anteriore.

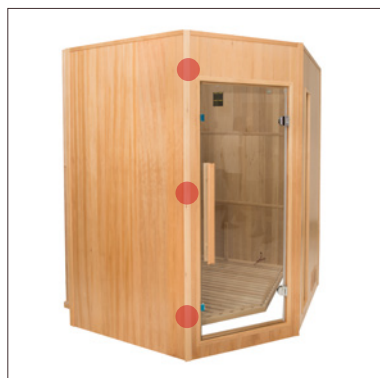

Fase 5

Ora assemblare la terza anta alle altre due già montate.

Completare il montaggio dei 2 pannelli bloccando gli anelli.

● Assicurarsi di inserire il pannello laterale destro nei fermi interni del pannello anteriore.



Fase 6

Ora presentare l'intera facciata anteriore al resto della struttura, verificando che il pavimento si fonda perfettamente con la facciata. Poi bloccare con i 6 anelli.

Terminare l'assemblaggio dei 3 pannelli bloccando gli anelli.

● Anello aperto / Anello chiuso



MODELLI ANGOLARI

ZEN 3C

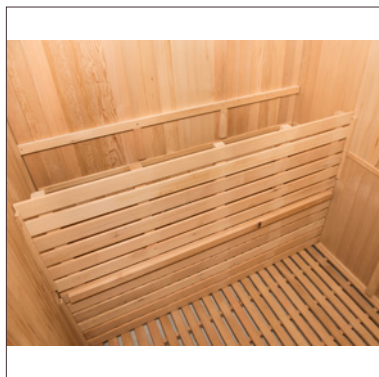

Fase 7

Ora posizionare la parte verticale della panca superiore nelle sue scanalature. Inserire i collegamenti dei LED e delle luci sotto le panche. Le luci sono integrate alle panchine e sono collegate direttamente al tetto.

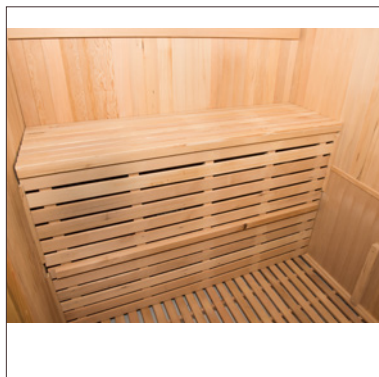

Fase 8

Posizionare il supporto superiore della panca, controllando che si inserisca perfettamente nei pannelli laterali.



Fase 9

Posizionare la panca inferiore, controllando che si inserisca perfettamente nei pannelli laterali.

MONTAGGIO

FR



Fase 10

Montare il pannello del tetto, assicurandosi che si inserisca perfettamente nel gruppo del pannello laterale.



Fase 11

Montare le luci alte iniziando a inserire i cavi di connessione verso il tetto.



Fase 12

Collegare la stufa alla corrente e ai componenti elettrici della cabina, poi installarla e aggiungere le pietre sulla parte superiore in modo uniforme.

Non far cadere pietre nella stufa.

Non incastrare le pietre tra le resistenze.

Le pietre non devono essere troppo strette, devono sostenersi a vicenda senza appoggiarsi sulle resistenze.

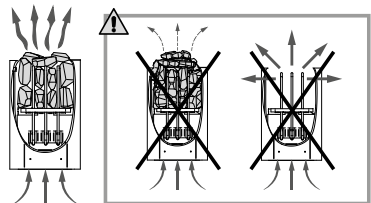

PANCHE MODELLO 2

ZEN 4C



Fase 1

Iniziare a posizionare il pannello posteriore.



Fase 2

Posizionare il pannello laterale ad angolo retto.

Completare il montaggio dei 2 pannelli bloccando gli anelli.

 Anello aperto / Anello chiuso



Fase 3

Posizionare il terzo pannello laterale.

Completare il montaggio dei 2 pannelli bloccando gli anelli.

 Anello aperto / Anello chiuso



MONTAGGIO

FR



Fase 4

Posizionare la parte verticale della panca superiore nelle sue scanalature, poi la parte verticale della panca inferiore. Verificare che i pannelli si congiungano con i pannelli laterali.

Inserire i collegamenti dei LED e delle luci sotto le panche.

Le luci sono integrate alle panchine e sono collegate direttamente al tetto.



Fase 5

Posizionare il supporto per la panca superiore e poi la panca inferiore, assicurandosi che si inserisca perfettamente nei pannelli laterali.



Fase 6

Posizionare il piano facendolo scorrere dal basso, facendo attenzione a non danneggiare i cavi.

PANCHE MODELLO 2

ZEN 4C



Fase 7

Adesso montare la parte anteriore della sauna.
Iniziare con la parte centrale, compresa la porta.

Assicurarsi di inserire il pannello anteriore destro nei fermi interni del pannello anteriore.



Fase 8

Montare poi l'altra parte della parte anteriore.

Accertarsi di inserire il pannello anteriore sinistro nei fermi interni del pannello in vetro sinistro.



Fase 9

Finalizzare il montaggio della facciata con gli ultimi 2 pannelli destro e sinistro.

Accertarsi di inserire il pannello anteriore destro nei fermi interni del pannello in vetro destro.



MONTAGGIO

FR



Fase 10

Unire gli elementi della parte anteriore al resto della struttura della cabina e assemblarli insieme.

Completare il montaggio del pannello anteriore sinistro con il pannello laterale sinistro bloccando gli anelli.

 Anello aperto / Anello chiuso

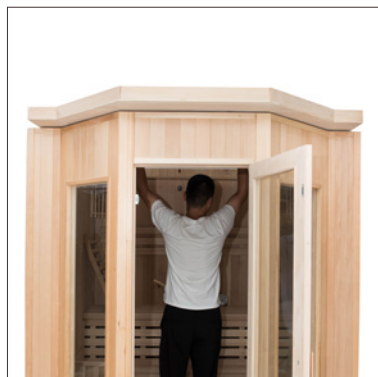

Fase 11

Montare ora il tetto della sauna facendo attenzione a far passare i cavi attraverso le scanalature previste.

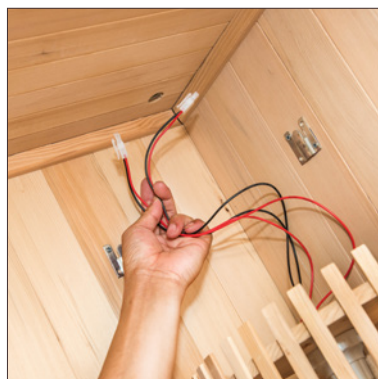

Fase 12

Montare le luci alte iniziando a inserire i cavi di connessione verso il tetto.

PANCHE MODELLO 2

ZEN 4C

Fase 13

Ripetere l'operazione sulla seconda luce.

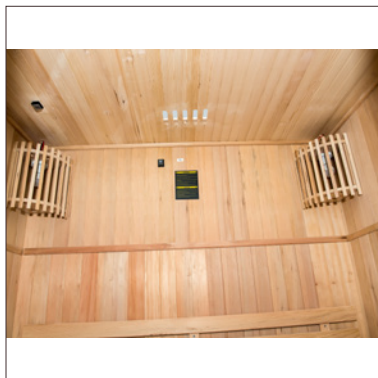

Fase 14

Collegare tutte le luci ai cavi già presenti sul tetto. È necessario collegare le 2 lampade della parte superiore, le strisce LED per la cromoterapia e la luce sotto la panca.



Fase 14

Avvitare il supporto della stufa nella posizione prevista.

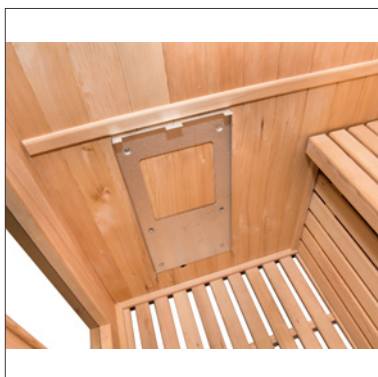

MONTAGGIO

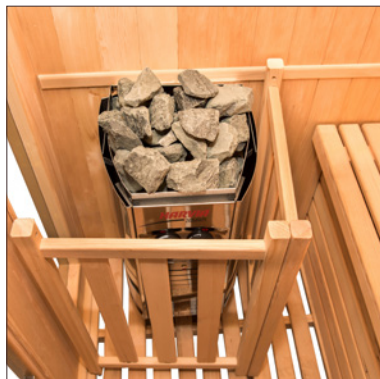

Fase 15

Collegare la stufa alla corrente e ai componenti elettrici della cabina, poi installarla e aggiungere le pietre sulla parte superiore in modo uniforme.

Non far cadere pietre nella stufa.

Non incastrare le pietre tra le resistenze.

Le pietre non devono essere troppo strette, devono sostenersi a vicenda senza appoggiarsi sulle resistenze.

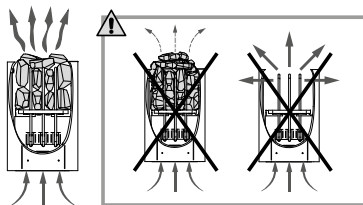

PANCHE MODELLO 3

SENSE 4



Fase 1

Iniziare posizionando la base sul terreno in cui si vuole installare la sauna.



Fase 2

Montare il pannello posteriore nella scanalatura del pavimento. Assicurandosi di tenere il pannello saldamente in posizione.



Fase 3

Posizionare il pannello laterale nella scanalatura del pavimento, assicurandosi che si adatti perfettamente al pannello posteriore mentre si allineano gli anelli.

Completare il montaggio dei 2 pannelli bloccando gli anelli.

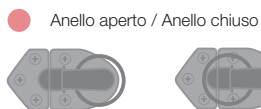

MONTAGGIO

FR



Fase 4

Posizionare il pannello anteriore nella scanalatura del pavimento, assicurandosi che si inserisca perfettamente nel pannello laterale sinistro. Attenzione, tenere la porta chiusa durante la manutenzione e assicurarsi che gli anelli siano allineati.

Completare il montaggio dei 2 pannelli bloccando gli anelli.

● Anello aperto / Anello chiuso



Fase 5

Inserire i collegamenti dei LED e delle luci sotto le panchine.



Fase 6

Posizionare le parti verticali delle panche superiori e inferiori.

PANCHE MODELLO 3

SENSE 4



Fase 7

Posizionare i sedili delle panchine sui loro supporti, assicurandosi che si incastrino con le guide laterali.



Fase 8

Posizionare il pannello frontale controllando che i collegamenti con i pannelli laterali combacino correttamente. Attenzione, tenere la porta chiusa durante la manutenzione e assicurarsi che gli anelli siano allineati.

Completare il montaggio dei 2 pannelli bloccando gli anelli.

● Anello aperto / Anello chiuso

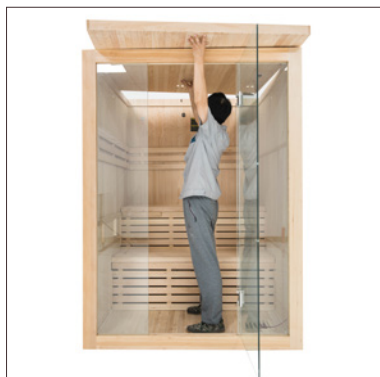

Fase 9

Posizionare il tetto sopra la cabina, avendo cura di far passare i collegamenti attraverso i passaggi previsti.

MONTAGGIO

FR



Fase 10

Posizionare la terza panca nelle apposite scanalature e controllarne la stabilità.

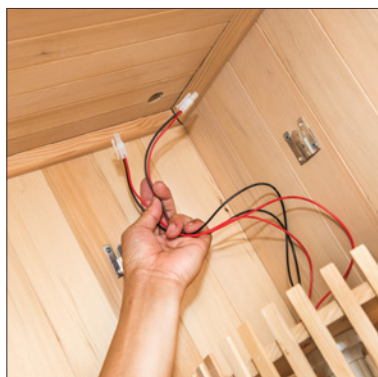

Fase 11

Montare le luci alte iniziando a inserire i cavi di connessione verso il tetto.

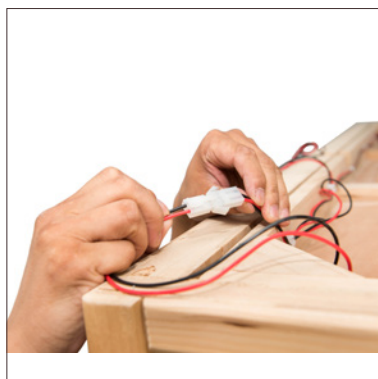

Fase 12

Collegare tutte le luci ai cavi già presenti sul tetto. È necessario collegare le 2 lampade della parte superiore, le strisce LED per la cromoterapia e la luce sotto la panca.

PANCHE MODELLO 3

SENSE 4

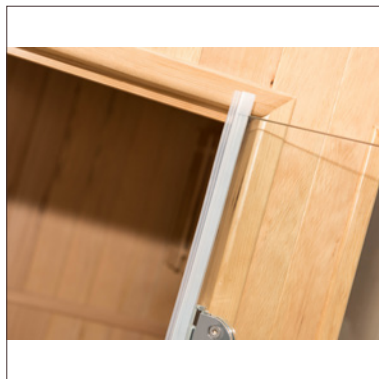

Fase 13

Aggiungere la guarnizione all'interno della porta sul lato delle cerniere.

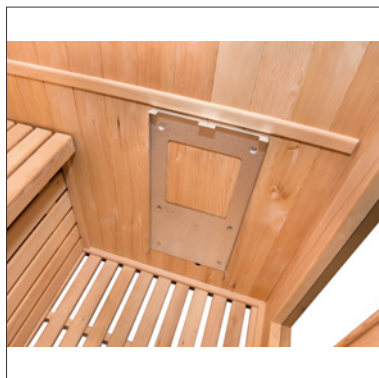

Fase 14

Avvitare il supporto della stufa nella posizione prevista.

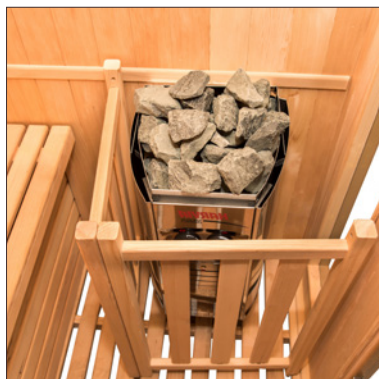

Fase 15

Collegare la stufa alla corrente e ai componenti elettrici della cabina, poi installarla e aggiungere le pietre sulla parte superiore in modo uniforme.

Non far cadere pietre nella stufa.

Non incastrare le pietre tra le resistenze.

Le pietre non devono essere troppo strette, devono sostenersi a vicenda senza appoggiarsi sulle resistenze.

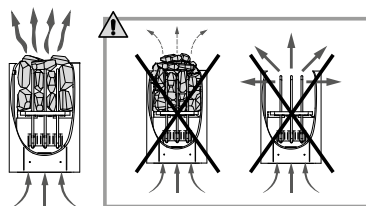

MONTAGGIO

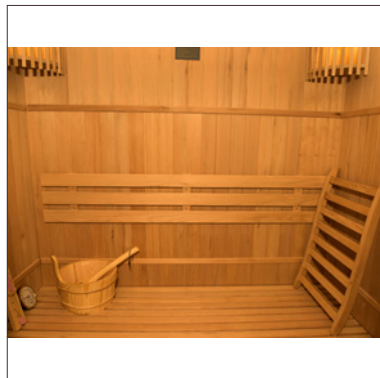

Fase 16

E' possibile montare anche gli accessori per il vapore in dotazione e godere al massimo della cabina a vapore.

FR

MANUTENZIONE

ATTENZIONE: Scollegare il cavo di alimentazione della cabina prima di qualunque intervento.

Problemi riscontrati	Cause possibili	Soluzioni
La stufa elettrica non riscalda	Il cavo di alimentazione è scollegato	Verificare il collegamento del cavo di alimentazione
	L'alimentazione generale è scollegata.	Controllare che il pannello elettrico e la presa a muro funzionino correttamente.
	La stufa è a prova di surriscaldamento	Fare riferimento al manuale della stufa elettrica
Le luci della sauna non funzionano più	La lampadina non è inserita correttamente.	Verificare il supporto della lampadina e sostituirlo se necessario
	La lampadina è difettosa	Sostituire la lampadina
	La luce è scollegata dalla stufa.	Spegnere la stufa e controllare il collegamento.

Manutenzione

1. Scollegare la sauna.
2. Usare un aspirapolvere per rimuovere tutta la polvere dalle fessure del legno.
3. Pulire la cabina con un panno umido in cotone, se necessario utilizzare una piccola quantità di sapone. Risciacquare utilizzando un panno umido.
4. Asciugare con un panno asciutto.

ATTENZIONE

Non utilizzare benzene, alcol, prodotti chimici o detergenti forti sulla sauna perchè i prodotti chimici possono danneggiare il legno e lo strato protettivo del legno. Non spruzzare acqua sulla sauna.

Consiglio pratico:

Per conservare a lungo la sauna, consigliamo di applicare dell'olio di lino sulle panche, gli schienali e il pavimento della cabina con un panno che non lascia pelucchi.

Se il pavimento o le panche della sauna presentano dei segni indelebili, levigarli leggermente con carta vetrata.

Garanzia

Gli elementi che compongono la stufa sono garantiti per 2 anni. E la struttura in legno della sauna 4 anni. La data di entrata in vigore della garanzia corrisponde alla data di spedizione (corrispondente alla data di emissione della fattura).

La garanzia non si applica nei casi seguenti:

- Malfunzionamento o danno risultante da installazione, uso o riparazione impropri.
- Malfunzionamento o danni derivanti da condizioni non idonee all'uso originale previsto dell'unità.
- I danni derivanti da negligenza, incidente o forza maggiore (tempesta e maltempo).
- Malfunzionamento o danno causato dall'utilizzo di accessori non autorizzati.

La garanzia non copre i costi relativi al trasporto della cabina o di parte dei suoi componenti alle nostre officine. Nell'ambito della garanzia, in caso di guasto, le parti giudicate difettose dai nostri tecnici saranno sostituite. Le informazioni e le spiegazioni necessarie alla loro installazione saranno fornite da uno dei nostri tecnici. I costi relativi all'uso di manodopera di terzi non possono essere coperti da *France-Sauna*.



France Sauna