



France Sauna

Bedienungsanleitung

Dampfsauna



*Lesen Sie diese Anleitung sorgfältig durch, bevor Sie Ihre Sauna zum ersten Mal benutzen.
Wir empfehlen Ihnen, sie für zukünftige Konsultationen sorgfältig aufzubewahren.*

INHALT

DEUTSCH	P.
Warnungen	2
Sicherheitshinweise	4
Beschreibung - Inhalt des Pakets und Präsentation des Produkts	6
Einrichten - Wahl des Standorts	7
Stromanschlüsse	8
Zusammenbau der Kabine	10
Rechteckiges Modell	10
Winkelmodell	16
Modell 2 Sitzbänke	20
Modell 3 Sitzbänke	26
Wartung - Leitfaden zur Fehlerbehebung	32
Pflege - Garantie	33

WARNUNGEN

- Stellen Sie die Sauna auf einem vollkommen ebenen Boden auf.
- Die Sauna muss trocken bleiben. Verwenden Sie sie nicht in der Nähe einer Wasserstelle (Badewanne, feuchter Boden, Schwimmbad).
- Verwenden Sie keine flüssigen Reinigungsmittel. Ziehen Sie vor der Reinigung den Stecker der Sauna aus der Steckdose und verwenden Sie ein feuchtes Tuch. (siehe Kap. Wartung).
- Schützen Sie das Stromkabel der Sauna, um zu verhindern, dass darauf getreten oder es eingeklemmt wird.
- Bevor Sie Teile austauschen, vergewissern Sie sich, dass sie vom Hersteller spezifiziert sind oder ähnliche Eigenschaften wie die Originalteile haben. Ein unsachgemäßer Austausch kann zu einem Brand, einem Kurzschluss oder einer Beschädigung der Sauna führen. Wir empfehlen Ihnen dringend, einen qualifizierten Techniker zu beauftragen.
- Um die Gefahr von Verbrennungen oder elektrischen Schlägen zu vermeiden, sollten Sie keine Metallwerkzeuge verwenden.
- Bringen Sie keine Tiere in die Sauna.
- Lassen Sie die Sauna nicht unbeaufsichtigt eingeschaltet.
- Lassen Sie die Sauna nicht länger als 3 Stunden am Stück eingeschaltet, da dies zu einer vorzeitigen Beschädigung der Geräte führen kann. Schalten Sie die Sauna nach 3 Stunden Dauerbetrieb für mindestens eine Stunde aus.
- Wir empfehlen Ihnen, kein Schließsystem an der Saunatür anzubringen.
- Überprüfen Sie die Konformität Ihrer Elektroinstallation, bevor Sie Ihre Sauna elektrisch anschließen.

SICHERHEIT

FR

WICHTIGER HINWEIS: Bitte lesen Sie die Sicherheitshinweise aufmerksam durch, bevor Sie Ihre Sauna Kabine aufstellen und benutzen. Sie sind für Ihre Sicherheit unerlässlich, bitte halten Sie sie strikt ein.

Achten Sie auf Hyperthermie, Sonnenstich und Hitzschlag, die durch die Nichtbeachtung der Sicherheitshinweise hervorgerufen oder verstärkt werden können. Die Symptome sind Fieber, erhöhter Puls, Schwindel, Ohnmacht, Lethargie, Taubheit des Körpers oder eines Körperteils. Auswirkungen: Die Hitze nicht mehr wahrnehmen, Unwissenheit über die drohende Gefahr, Bewusstlosigkeit.

Dürfen die Sauna nicht benutzen:

- Kinder unter 6 Jahren.
- Personen mit starken Reaktionen auf Sonnenstrahlen.
- Ältere oder behinderte Personen.
- Personen mit Vorerkrankungen wie Herzerkrankungen, hohem/niedrigem Blutdruck, Durchblutungsstörungen oder Diabetes ohne vorherige ärztliche Beratung.
- Frauen, die schwanger sind. Eine zu hohe Temperatur kann für den Fötus gefährlich sein.
- Personen, die an Dehydrierung, offenen Wunden, Augenkrankheiten, Verbrennungen oder Sonnenbrand leiden.

Bei gesundheitlichen Problemen, Medikamenteneinnahme, Muskel- oder Bänderverletzungen sollten Sie die Sauna nicht ohne vorherige Konsultation und Zustimmung eines Arztes benutzen.

Wenn Sie ein chirurgisches Implantat tragen, benutzen Sie die Sauna nicht ohne vorherige Konsultation und Zustimmung des Chirurgen.

Benutzen Sie die Sauna nicht nach einer intensiven Anstrengung. Warten Sie 30 Minuten, bis Ihr Körper abgekühlt ist.

Führen Sie keine Saunagänge durch, die länger als 40 Minuten dauern.

Nehmen Sie vor oder während des Saunagangs keinen Alkohol oder Drogen zu sich.

Schlafen Sie nicht in der Sauna, wenn diese in Betrieb ist.

Um Überhitzungsgefahr zu vermeiden, schließen Sie Ihre Sauna an eine ausreichend starke Steckdose an und schließen Sie keine anderen elektrischen Geräte an dieselbe Steckdose an.

Um die Gefahr eines Stromschlags oder einer Beschädigung der Sauna zu vermeiden, sollten Sie die Sauna nicht benutzen :

- Bei Gewitter.
- Wenn das Stromkabel beschädigt ist, muss es von einer qualifizierten Person ausgetauscht werden.
- Wenn das Stromkabel überhitzt ist, muss es von einer qualifizierten Person überprüft werden.
- Wenn Sie eine Glühbirne auswechseln müssen, warten Sie, bis die Sauna ausgeschaltet ist und sich abkühlt.

Trocknen Sie Ihre Hände ab, bevor Sie den Strom einstecken oder abziehen. Handeln Sie niemals mit nassen Händen oder Füßen.

Schalten Sie den Strom oder das Heizsystem nicht hektisch ein und aus, da dies zu Schäden am elektrischen System führen kann.

Versuchen Sie nicht, die Sauna selbst zu reparieren, ohne die Zustimmung des Händlers oder des Saunaherstellers einzuholen. Bei nicht autorisierten Reparaturversuchen erlischt die Garantie des Herstellers.

Verwenden Sie im Inneren der Sauna keine Reinigungsmittel jeglicher Art.

Stapeln oder lagern Sie keine Gegenstände in oder auf der Sauna. Lagern Sie keine brennbaren Materialien oder Chemikalien in der Nähe der Sauna.

BESCHREIBUNG

Allgemeine Merkmale

- Kabine aus kanadischem Fichtenholz
- Innenbeleuchtungen
- Thermometer / Hygrometer
- Sanduhr
- Eimer und Schöpfkelle Holz
- Ventilator-Blätter
- Garantie: 2 Jahre Elektronik, 4 Jahre Holz

Zertifizierung



Konformität mit den geltenden europäischen Normen.



Im Herstellungsprozess werden keine Schwermetalle verwendet.

Inhalt des Pakets

Gemeinsam:

- 1 x Installations- & Benutzerhandbuch
- 1 x Türgriff (innerer und äußerer Teil)
- 1 x Schutzwiege für elektrischen Saunaofen
- 1 x Zubehörpaket für die Dampfsauna.

(Bestehend aus Thermometer, Hygrometer, Sanduhr, Eimer, Schöpfkelle und Leuchte).

Spezifische:

- A. Dach
- B. Paneele
- C. Fassade + Tür
- D. Sitzflächen
- E. Halterung für die Sitzflächen
- F. Boden

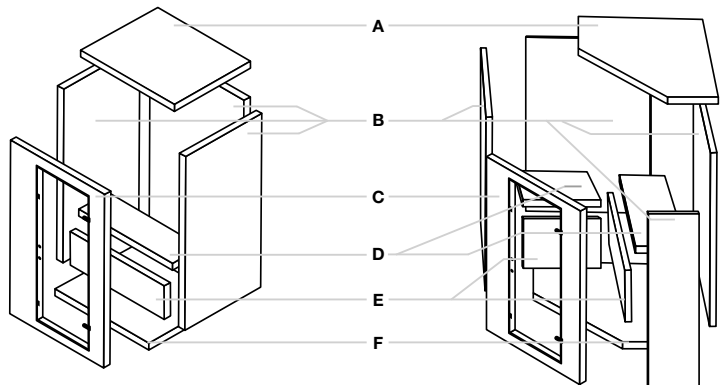

*weitere Informationen entnehmen Sie bitte dem technischen Handbuch des Kaminofens.

AUFBAU

FR

B

Spezifische:

- A. Dach
- B. Paneele
- C. Fassade + Tür
- D. Sitzflächen
- E. Halterung für die Sitzflächen
- F. Boden

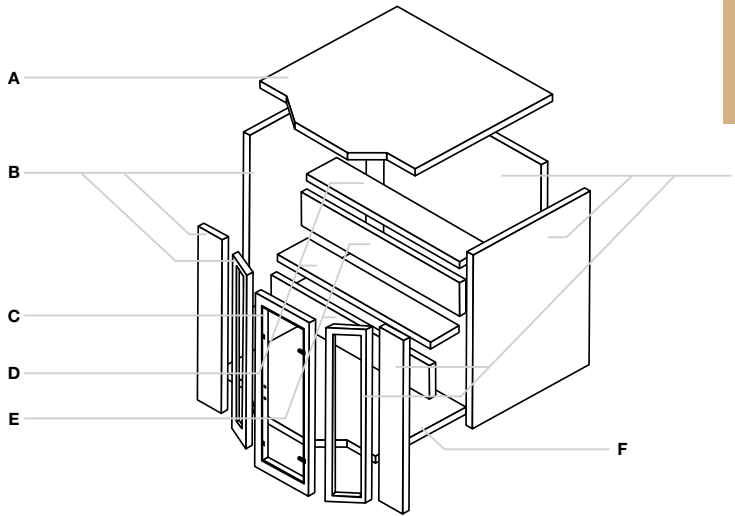

Lesen Sie die Aufbauanleitung sorgfältig durch, bevor Sie mit dem Aufbau beginnen.

Wahl des Aufstellungsortes

Die Sauna ist nur für die Aufstellung in Innenräumen vorgesehen.

Wählen Sie einen Platz:

- Innen, trocken, auf einem ebenen und stabilen Boden, der das Gewicht Ihrer Sauna tragen kann.
- Die Höhe sollte ausreichend sein, damit Sie das Dach erreichen und elektrische Anschlüsse und Wartungsarbeiten durchführen können.
- Halten Sie die Sauna von Wasserquellen, Flammen und brennbaren Stoffen fern.

Praktische Hinweise:

- Beachten Sie, dass für den Aufbau der Sauna zwei bis drei Erwachsene erforderlich sind.
- Identifizieren Sie jedes Paneel eindeutig, bevor Sie beginnen.
- Verlegen Sie während des Aufbaus das Netzkabel Ihrer Sauna so, dass es leicht zugänglich ist.
- Beachten Sie, dass es je nach Modell Abweichungen gibt.

AUFBAU

Lesen Sie die Aufbauanleitung sorgfältig durch, bevor Sie mit dem Aufbau beginnen.

Stromanschlüsse

Die elektrische Installation des Ofens muss von einem Fachmann durchgeführt und entsprechend der Leistung des Ofens dimensioniert werden. Der Kaminofen wird über eine eigene Stromleitung angeschlossen, die nicht im Lieferumfang enthalten ist, da sie von Ihrer Installation abhängt.

Diese Installation muss vor dem Aufbau der Kabine geplant werden.

Die gesamte interne Elektroinstallation der Sauna (Leuchten, LEDs usw.) wird direkt an den Elektroofen angeschlossen, wobei die Elektrokabel in der Kabine vorverdrahtet werden.

Elektrische Dimensionierung:

Beispieldaten für eine Installation in weniger als 10 m Entfernung für einen Harvia Vega Saunaofen.

Leistung des Ofens (kW)	Volumen der Sauna (m ³)		Stromanschlüsse			
			230V 1N	Sicherung	400V 3N	Sicherung
4,5	3	6	3 x 2,5	1 x 20	5 x 1,5	3 x 10
6	5	8	3 x 2,5	1 x 35	5 x 1,5	3 x 10
8	7	12	3 x 6	1 x 35	5 x 2,5	3 x 16
9	8	14	3 x 10	1 x 50	5 x 2,5	3 x 16

Elektrischer Anschluss für Harvia Vega Kaminofen

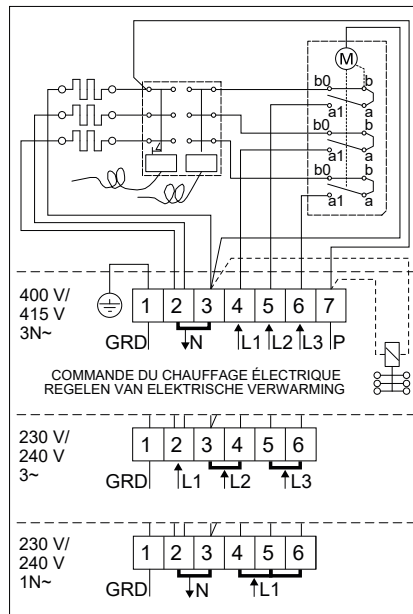

INFORMATIONEN

Anzünden und Startzeitverzögerung:

Mit den Harvia-Vega-Saunaöfen, die standardmäßig in den traditionellen Saunapaketten von France Sauna enthalten sind, können Sie den Ofen wie folgt sofort starten oder eine Startzeitverzögerung einstellen:

Zone A

Betrieb von 1 bis 4 Stunden

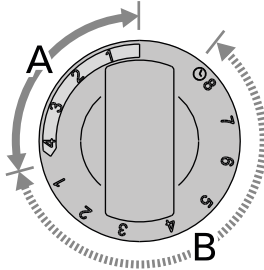

Zone B

Startverzögerung von 0 bis 8 Stunden

Allgemeine Erklärungen zur Funktionsweise des Harvia Saunaofens:

Das Aufheizen der Sauna erfolgt in Stufen. Eine Kabine benötigt durchschnittlich 30 bis 45 Minuten, um eine Temperatur von 65-70 °C zu erreichen. Während dieser Zeit speichern die Lavasteine die Wärme.

Um höhere Temperaturen zu erreichen, muss Wasser auf die Steine gegeben werden. Der so erzeugte Dampf wird eine allmähliche und gemessene Erhöhung der Temperatur ermöglichen.

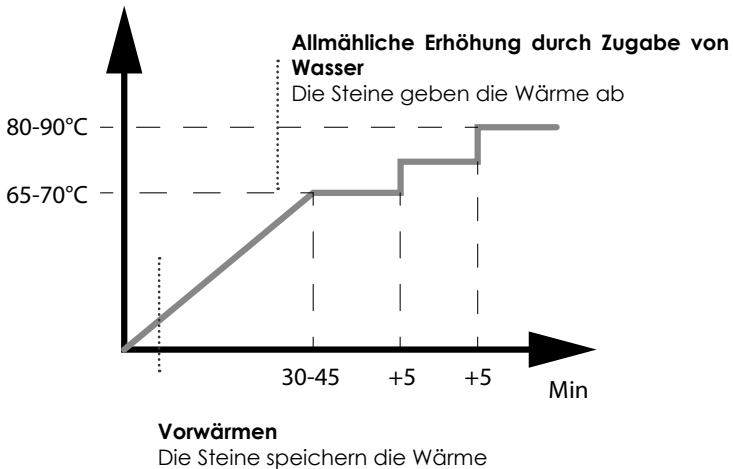

RECHTECKIGES MODELL

ZEN 2 / ZEN 3 / SENSE 3



Schritt 1

Positionieren Sie zunächst den Boden an der Stelle, an der Sie die Sauna aufstellen möchten.

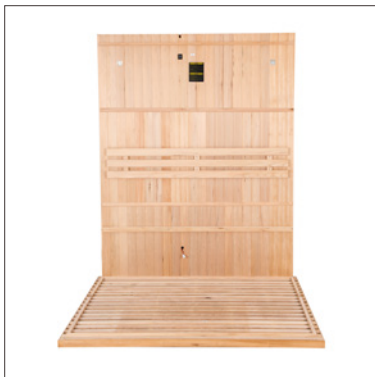

Schritt 2

Installieren Sie die Rückwand in der Nut im Fußboden. Achten Sie dabei darauf, dass Sie die Platte gut festhalten.

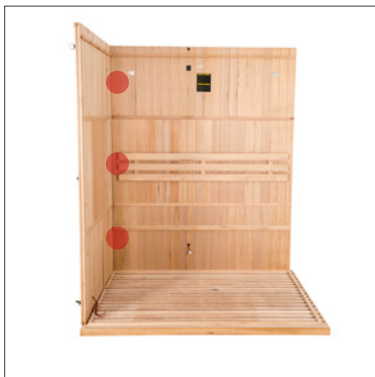

Schritt 3

Positionieren Sie die linke Seitenwand in der Nut des Bodens und achten Sie darauf, dass sie genau in die Rückwand passt und die Schnallen ausgerichtet sind.

Schließen Sie die Verbindung der beiden Seitenwände ab, indem Sie die Schnallen verriegeln.



ZUSAMMENSTELLUNG

FR



Schritt 4

Positionieren Sie die Vorderwand in der Bodennut und achten Sie darauf, dass sie genau in die linke Seitenwand passt. Achtung: Halten Sie die Tür bei der Handhabung geschlossen und achten Sie darauf, dass die Schlaufen ausgerichtet sind.

Schließen Sie die Verbindung der beiden Seitenwände ab, indem Sie die Schnallen verriegeln.

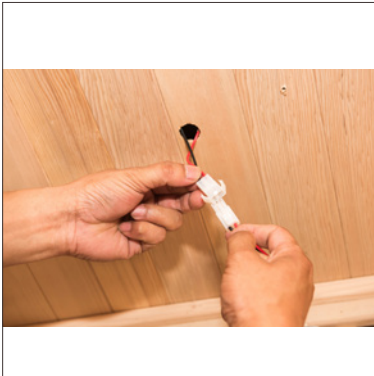
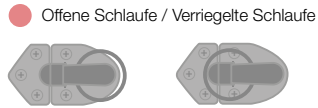

Schritt 5

Schließen Sie die Anschlüsse der LEDs und Leuchten unter den Bänken an.

Die Leuchten sind in die Sitzbank integriert und werden direkt auf dem Dach angeschlossen.



Schritt 6

Positionieren Sie den vertikalen Teil der Bank

RECHTECKIGES MODELL

ZEN 2 / ZEN 3 / SENSE 3



Schritt 7

Positionnez l'assise du blanc sur ses supports



Schritt 8

Positionieren Sie die Vorderwand in der Bodennut und achten Sie darauf, dass sie genau in die linke Seitenwand passt. Achtung: Halten Sie die Tür bei der Handhabung geschlossen und achten Sie darauf, dass die Schlaufen ausgerichtet sind.

Schließen Sie die Verbindung der beiden Seitenwände ab, indem Sie die Schnallen verriegeln.

● Offene Schlaufe / Verriegelte Schlaufe

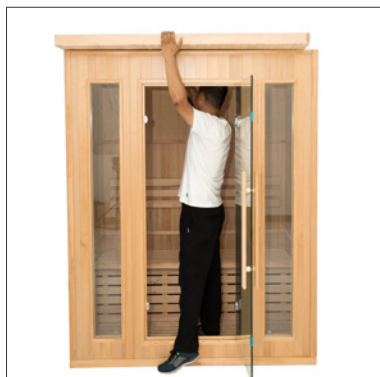

Schritt 9

Positionieren Sie das Dach über der Kabine und achten Sie darauf, dass Sie die Verbindungen durch die vorgesehenen Öffnungen führen.

ZUSAMMENSTELLUNG

FR



Schritt 10

Installieren Sie die hohen Leuchten, indem Sie zuerst die Anschlusskabel zum Dach hin einführen.

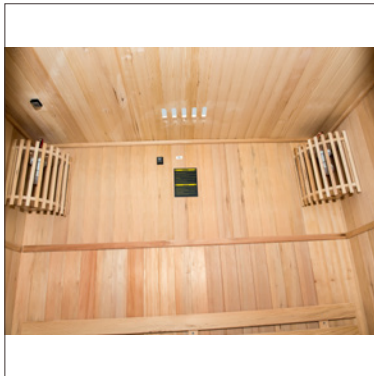

Schritt 11

Wiederholen Sie den Vorgang an der zweiten Leuchte.

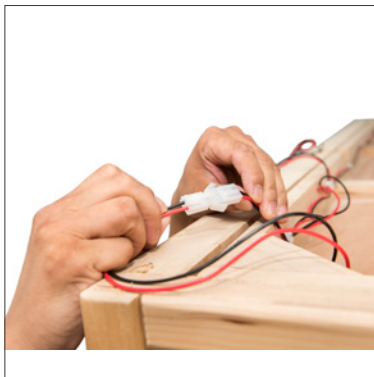

Schritt 12

Verbinden Sie alle Leuchten mit den Kabeln, die bereits auf dem Dach vorhanden sind. Sie müssen die beiden oberen Leuchten, die LED-Streifen für die Farbtherapie und die Leuchte unter der Bank anschließen.

RECHTECKIGES MODELL

ZEN 2 / ZEN 3 / SENSE 3

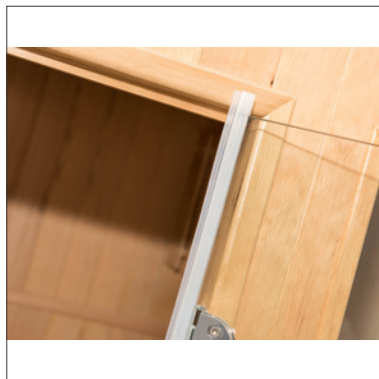

Schritt 13

Fügen Sie die Dichtung an der Innenseite der Tür auf der Seite der Scharniere hinzu, wenn sie nicht bereits an der Tür angebracht ist.

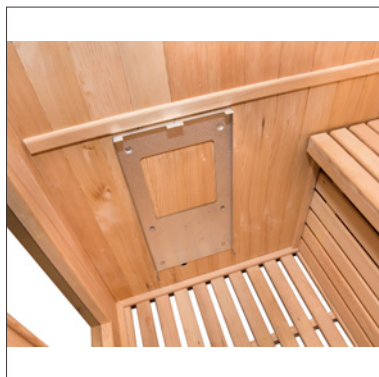

Schritt 14

Schrauben Sie den Pfannenständer an der vorgesehenen Stelle fest.

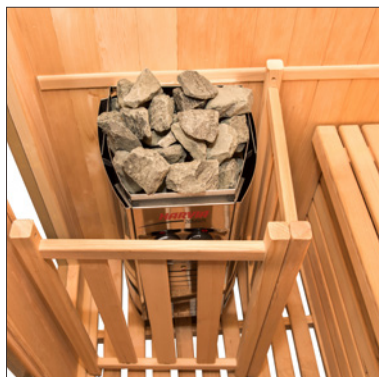

Schritt 15

Schließen Sie den Ofen elektrisch an sowie die elektrischen Elemente der Kabine, stellen Sie ihn dann auf und legen Sie die Steine gleichmäßig darauf.

Lassen Sie keine Steine in den Ofen fallen.

Klemmen Sie die Steine nicht zwischen den Widerständen ein.

Die Steine dürfen nicht zu dicht aneinander liegen, sie müssen sich gegenseitig tragen, ohne auf den Widerständen zu liegen.

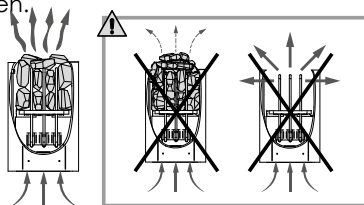

ZUSAMMENSTELLUNG

FR

Schritt 16

Jetzt können Sie das mitgelieferte Dampfzubehör installieren und Ihre Dampfkabine in vollen Zügen genießen.

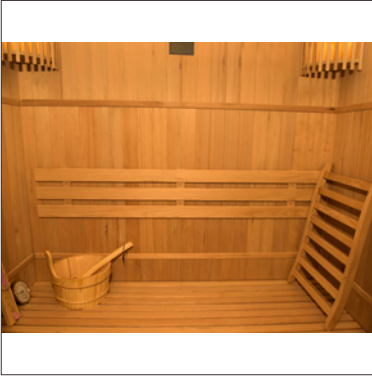

Schritt 17

Positionieren Sie den Griff auf der Außenseite der Tür mit Blick auf die vorgesehenen Löcher. Bringen Sie die Schrauben von der Innenseite der Tür aus an und befestigen Sie den Griff.

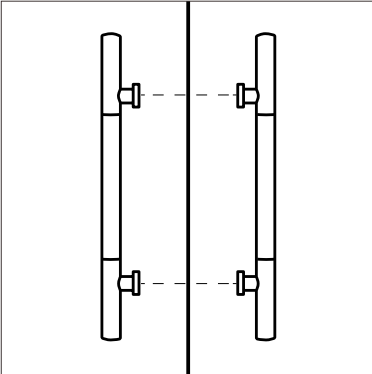

WINKELMODELL

ZEN 3C



Schritt 1

Positionieren Sie zunächst den Boden an der Stelle, an der Sie die Sauna aufstellen möchten.



Schritt 2

Positionieren Sie die erste Rückwand an der Außenseite des Bodens.



Schritt 3

Positionieren Sie die zweite Rückwand und flicken Sie sie mit der ersten. Sie sollten perfekt ineinander passen.

● Offene Schlaufe / Verriegelte Schlaufe



ZUSAMMENSTELLUNG

FR



Schritt 4

Bauen Sie nun die Vorderseite zusammen, indem Sie die beiden Seitenwände zusammenfügen und die Tür geschlossen halten.

● Achten Sie darauf, dass Sie die rechte Seitenwand in die inneren Verriegelungen der Vorderwand einführen.

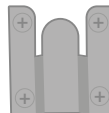

Schritt 5

Verbinden Sie nun die dritte Fassade mit den beiden anderen, bereits zusammengebauten Fassaden.

Schließen Sie die Verbindung der beiden Seitenwände ab, indem Sie die Schnallen verriegeln.

● Achten Sie darauf, dass Sie die rechte Seitenwand in die inneren Verriegelungen der Vorderwand einführen.

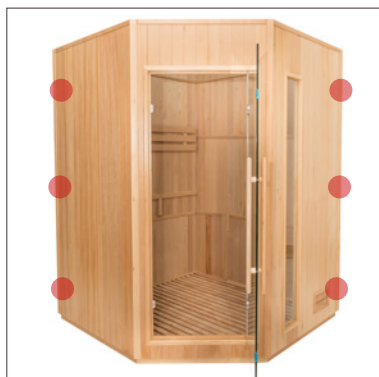

Schritt 6

Legen Sie nun die gesamte Vorderseite an den Rest der Struktur an und achten Sie darauf, dass der Boden perfekt mit der Vorderseite zusammenpasst. Schließen Sie dann die sechs Schnallen.

Schließen Sie die Verbindung der beiden Seitenwände ab, indem Sie die Schnallen verriegeln.

● Offene Schlaufe / Verriegelte Schlaufe



WINKELMODELL

ZEN 3C

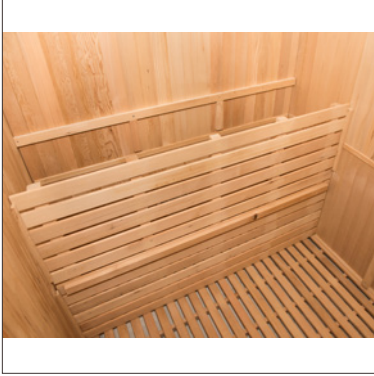

Schritt 7

Positionieren Sie nun den vertikalen Teil der Oberbank in ihren Aussparungen
Schließen Sie die Anschlüsse der LEDs und Leuchten unter den Bänken an.
Die Leuchten sind in die Sitzbank integriert und werden direkt auf dem Dach angeschlossen.

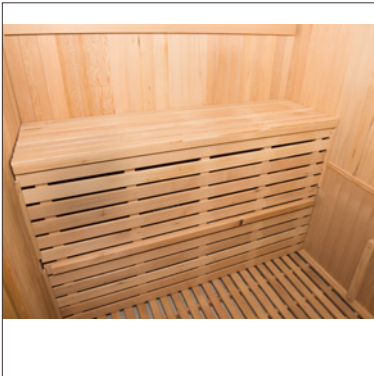

Schritt 8

Positionieren Sie die obere Bankstütze und achten Sie darauf, dass sie genau in die Seitenwände passt.



Schritt 9

Positionieren Sie die untere Bankstütze und achten Sie darauf, dass sie genau in die Seitenwände passt.

ZUSAMMENSTELLUNG

FR

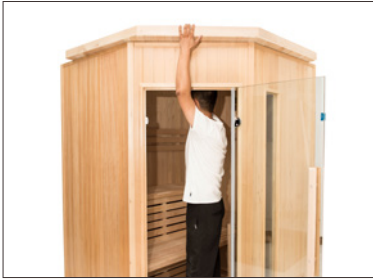

Schritt 10

Installieren Sie die Dachplatte und achten Sie darauf, dass sie genau in die Seitenplatten passt.



Schritt 11

Installieren Sie die hohen Leuchten, indem Sie zuerst die Anschlusskabel zum Dach hin einführen.



Schritt 12

Schließen Sie den Ofen elektrisch an sowie die elektrischen Elemente der Kabine, stellen Sie ihn dann auf und legen Sie die Steine gleichmäßig darauf.

Lassen Sie keine Steine in den Ofen fallen.

Klemmen Sie die Steine nicht zwischen den Widerständen ein.

Die Steine dürfen nicht zu dicht aneinander liegen, sie müssen sich gegenseitig tragen, ohne auf den Widerständen zu liegen.

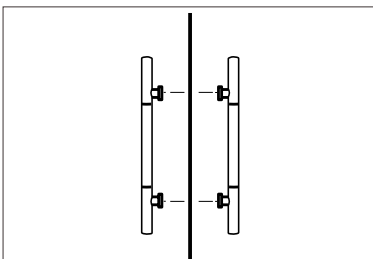
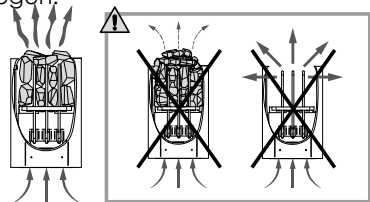

Schritt 13

Positionieren Sie den Griff auf der Außenseite der Tür mit Blick auf die vorgesehenen Löcher.

Bringen Sie die Schrauben von der Innenseite der Tür aus an und befestigen Sie den Griff.

19

MODELL 2 SITZBÄNKE

ZEN 4C



Schritt 1

Positionieren Sie zunächst die Rückwand.



Schritt 2

Positionieren Sie die Seitenwand im rechten Winkel.

Schließen Sie die Verbindung der beiden Seitenwände ab, indem Sie die Schnallen verriegeln.



Schritt 3

Positionieren Sie die dritte Seitenwand.

Schließen Sie die Verbindung der beiden Seitenwände ab, indem Sie die Schnallen verriegeln.



ZUSAMMENSTELLUNG

FR



Schritt 4

Positionieren Sie den vertikalen Teil der oberen Bank in den Aussparungen und dann den vertikalen Teil der unteren Bank. Achten Sie darauf, dass die Platten die Seitenteile verbinden. Schließen Sie die Anschlüsse der LEDs und Leuchten unter den Bänken an. Die Leuchten sind in die Sitzbank integriert und werden direkt auf dem Dach angeschlossen.



Schritt 5

Positionieren Sie die Stütze für die obere Bank und dann für die untere Bank und achten Sie darauf, dass sie genau in die Seitenwände passt.



Schritt 6

Positionieren Sie den Boden, indem Sie ihn von unten nach oben schieben und darauf achten, dass Sie die Verkabelung nicht beschädigen.

MODELL 2 SITZBÄNKE

ZEN 4C



Schritt 7

Bauen Sie nun die Vorderseite der Sauna zusammen. Beginnen Sie mit dem Mittelteil einschließlich der Tür.

Achten Sie darauf, dass Sie die rechte Frontplatte in die inneren Verriegelungen der Vorderwand einführen.

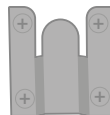

Schritt 8

Bauen Sie dann den anderen Teil der Frontplatte zusammen.

Achten Sie darauf, dass Sie die linke Frontplatte in die inneren Riegel der linken Glasplatte einführen.

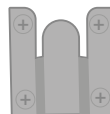

Schritt 9

Beenden Sie den Zusammenbau der Vorderseite mit den letzten beiden Paneelen links und rechts.

Achten Sie darauf, dass Sie die rechte Frontplatte in die inneren Schnappverriegelungen der rechten Glasplatte einführen.

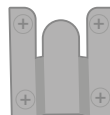

ZUSAMMENSTELLUNG

FR



Schritt 10

Verbinden Sie die Fassadenelemente mit dem Rest der Kabinenstruktur und fügen Sie sie zusammen.

Schließen Sie die Verbindung der linken Vorderwand mit der linken Seitenwand ab, indem Sie die Schlaufen verriegeln.



Schritt 11

Montieren Sie nun das Saunadach und achten Sie darauf, dass die Kabel in die dafür vorgesehenen Nuten geführt werden.

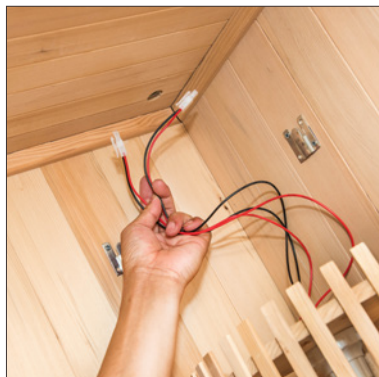

Schritt 12

Installieren Sie die hohen Leuchten, indem Sie zuerst die Anschlusskabel zum Dach hin einführen.

MODELL 2 SITZBÄNKE

ZEN 4C

Schritt 13

Wiederholen Sie den Vorgang an der zweiten Leuchte.

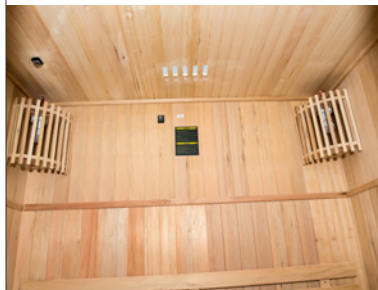

Schritt 14

Verbinden Sie alle Leuchten mit den Kabeln, die bereits auf dem Dach vorhanden sind. Sie müssen die beiden oberen Leuchten, die LED-Streifen für die Farbtherapie und die Leuchte unter der Bank anschließen.



Schritt 14

Schrauben Sie den Pfannenständer an der vorgesehenen Stelle fest.

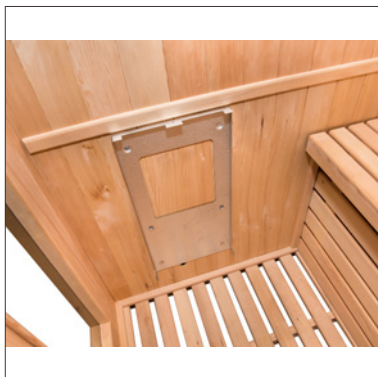

ZUSAMMENSTELLUNG

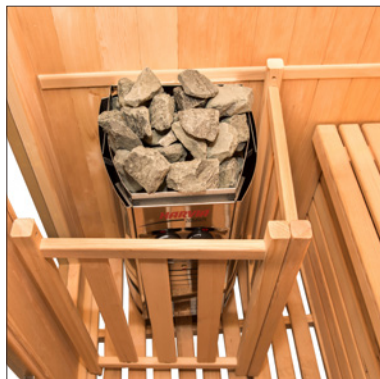

Schritt 15

Schließen Sie den Ofen elektrisch an sowie die elektrischen Elemente der Kabine, stellen Sie ihn dann auf und legen Sie die Steine gleichmäßig darauf.

Lassen Sie keine Steine in den Ofen fallen.

Klemmen Sie die Steine nicht zwischen den Widerständen ein.

Die Steine dürfen nicht zu dicht aneinander liegen, sie müssen sich gegenseitig tragen, ohne auf den Widerständen zu liegen.

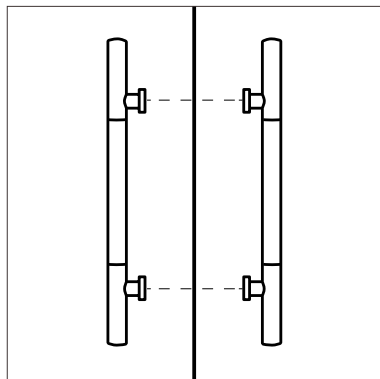
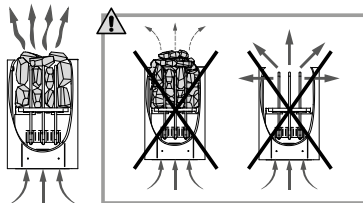

Schritt 17

Positionieren Sie den Griff auf der Außenseite der Tür mit Blick auf die vorgesehenen Löcher.

Bringen Sie die Schrauben von der Innenseite der Tür aus an und befestigen Sie den Griff.

MODELL 3 SITZBÄNKE

SENSE 4



Schritt 1

Positionieren Sie zunächst den Boden an der Stelle, an der Sie die Sauna aufstellen möchten.



Schritt 2

Installieren Sie die Rückwand in der Nut im Fußboden. Achten Sie dabei darauf, dass Sie die Platte gut festhalten.



Schritt 3

Positionieren Sie die Seitenwand in der Bodennut und achten Sie darauf, dass sie genau in die Rückwand passt, während Sie die Schlaufen ausrichten.

Schließen Sie die Verbindung der beiden Seitenwände ab, indem Sie die Schnallen verriegeln.

● Offene Schlaufe / Verriegelte Schlaufe



ZUSAMMENSTELLUNG

FR



Schritt 4

Positionieren Sie die Vorderwand in der Bodennut und achten Sie darauf, dass sie genau in die linke Seitenwand passt. Achtung: Halten Sie die Tür bei der Handhabung geschlossen und achten Sie darauf, dass die Schlaufen ausgerichtet sind.

Schließen Sie die Verbindung der beiden Seitenwände ab, indem Sie die Schnallen verriegeln.

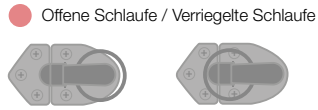

Schritt 5

Schließen Sie die Anschlüsse der LEDs und Leuchten unter den Bänken an.
(Zusätzliche Clips werden mitgeliefert, wenn Sie den LED-Streifen horizontal positionieren möchten)



Schritt 6

Positionieren Sie die vertikalen Teile der oberen und unteren Bänke.

MODELL 3 SITZBÄNKE

SENSE 4



Schritt 7

Positionieren Sie die Sitzflächen der Weißen auf ihren Ständern und stellen Sie sicher, dass sie die Seitenwände verbinden.



Schritt 8

Positionieren Sie die Vorderseite und achten Sie darauf, dass die Verbindungen zu den Seitenwänden richtig zusammenpassen. Achtung: Halten Sie die Tür bei der Handhabung geschlossen und achten Sie darauf, dass die Schlaufen ausgerichtet sind.

Schließen Sie die Verbindung der beiden Seitenwände ab, indem Sie die Schnallen verriegeln.

● Offene Schlaufe / Verriegelte Schlaufe

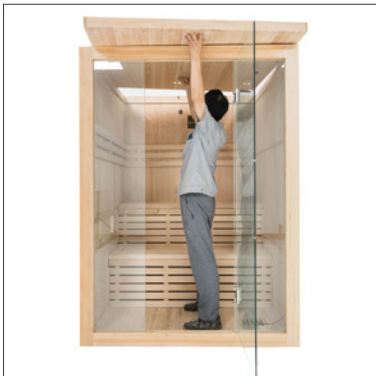

Schritt 9

Positionieren Sie das Dach über der Kabine und achten Sie darauf, dass Sie die Verbindungen durch die vorgesehenen Öffnungen führen.

ZUSAMMENSTELLUNG

FR



Schritt 10

Positionieren Sie die dritte Bank in den Aussparungen und überprüfen Sie ihre Stabilität.



Schritt 11

Installieren Sie die hohen Leuchten, indem Sie zuerst die Anschlusskabel zum Dach hin einführen.

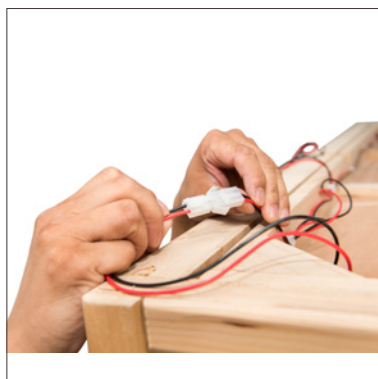

Schritt 12

Verbinden Sie alle Leuchten mit den Kabeln, die bereits auf dem Dach vorhanden sind. Sie müssen die beiden oberen Leuchten, die LED-Streifen für die Farbtherapie und die Leuchte unter der Bank anschließen.

MODELL 3 SITZBÄNKE

SENSE 4



Schritt 13

Fügen Sie die Dichtung an der Innenseite der Tür auf der Seite der Scharniere hinzu.

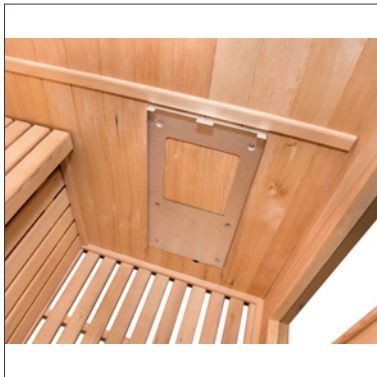

Schritt 14

Schrauben Sie den Pfannenständer an der vorgesehenen Stelle fest.

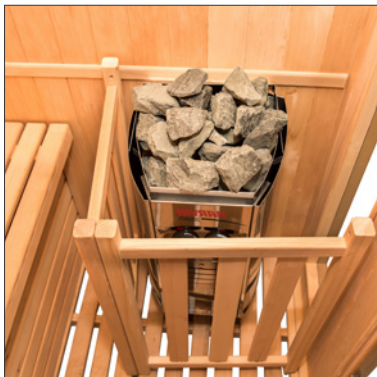

Schritt 15

Schließen Sie den Ofen elektrisch an sowie die elektrischen Elemente der Kabine, stellen Sie ihn dann auf und legen Sie die Steine gleichmäßig darauf.

Lassen Sie keine Steine in den Ofen fallen.

Klemmen Sie die Steine nicht zwischen den Widerständen ein.

Die Steine dürfen nicht zu dicht aneinander liegen, sie müssen sich gegenseitig tragen, ohne auf den Widerständen zu liegen.

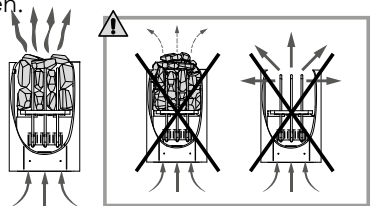

ZUSAMMENSTELLUNG

FR

Schritt 16

Jetzt können Sie das mitgelieferte Dampfzubehör installieren und Ihre Dampfkabine in vollen Zügen genießen. (optionales Zubehör)

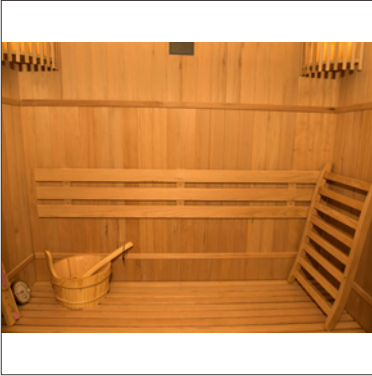

Schritt 17

Positionieren Sie den Griff auf der Außenseite der Tür mit Blick auf die vorgesehenen Löcher. Bringen Sie die Schrauben von der Innenseite der Tür aus an und befestigen Sie den Griff.

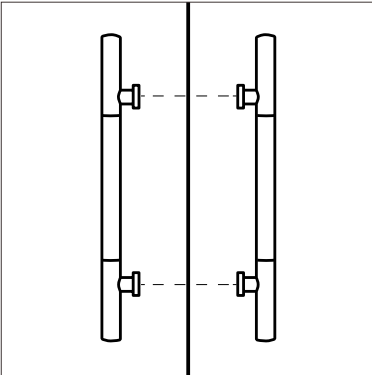

WARTUNG

WICHTIGER HINWEIS: Ziehen Sie vor jedem Eingriff das Stromkabel aus der Kabine.

Festgestellte Probleme	Mögliche Gründe	Lösungen
Der elektrische Kaminofen heizt nicht.	Das Netzkabel ist nicht eingesteckt.	Überprüfen Sie den Anschluss des Netzkabels.
	Die allgemeine Stromversorgung ist ausgeschaltet.	Überprüfen Sie die ordnungsgemäße Funktion des Stromverteilers und der Wandsteckdose.
	Der Kaminofen ist auf Überhitzungsschutz geschaltet.	Beziehen Sie sich auf das Handbuch des elektrischen Saunaofens.
Die Saunaleuchten funktionieren nicht mehr.	Die Glühbirne ist nicht richtig eingerastet.	Überprüfen Sie die Glühbirnenhalterung und tauschen Sie sie ggf. aus.
	Die Glühbirne ist defekt	Tauschen Sie die Glühbirne aus
	Die allgemeine Stromversorgung ist ausgeschaltet.	Überprüfen Sie die ordnungsgemäße Funktion des Stromverteilers und der Wandsteckdose.

Pflege

1. Ziehen Sie den Stecker Ihrer Sauna aus der Steckdose.
2. Verwenden Sie einen Staubsauger, um allen Staub aus den Holzzwischenräumen zu entfernen.
3. Reinigen Sie die Kabine mit einem feuchten Baumwolltuch, verwenden Sie ggf. eine kleine Menge Seife. Spülen Sie mit einem feuchten Handtuch nach.
4. Wischen Sie mit einem trockenen Handtuch nach.

WARNUNG:

Verwenden Sie kein Benzol, Alkohol, Chemikalien oder starke Reinigungsmittel auf der Sauna, da Chemikalien das Holz und die Schutzschicht, die sich auf dem Holz befindet, beschädigen können. Besprühen Sie Ihre Sauna nicht mit Wasser.

Praktische Hinweise:

Um Ihre Sauna lange zu erhalten, empfehlen wir Ihnen, die Bänke, Rückenlehnen und den Boden Ihrer Kabine mit einem fusselreichen Tuch mit Leinöl zu behandeln. Wenn der Boden oder die Bank Ihrer Sauna unauslöschliche Spuren aufweist, schmirgeln Sie sie leicht mit Sandpapier ab.

Garantie

Der Saunaofen hat eine Garantie von 2 Jahren. Und die Holzverkleidung der Sauna 4 Jahre.

Das Datum des Inkrafttretens der Garantie ist das Versanddatum (entspricht dem Ausstellungsdatum der Rechnung).

Die Garantie erstreckt sich nicht auf folgende Fälle:

- Oder Beschädigung infolge einer Installation, Nutzung oder Reparatur, die nicht den Sicherheitsanweisungen entsprechen.
- Fehlfunktionen oder Schäden, die durch Bedingungen entstehen, die nicht dem ursprünglichen Zweck des Geräts entsprechen.
- Schäden, die durch Fahrlässigkeit, einen Unfall oder höhere Gewalt (Gewitter und Unwetter) verursacht wurden.
- Fehlfunktion oder Schaden, der aus der Benutzung von nicht zugelassenem Zubehör hervorgeht.

Die Garantie übernimmt keine Kosten, die mit einer Rückführung der Kabine oder eines Teils ihrer Bestandteile in unsere Werkstätten verbunden sind. Im Rahmen der Garantie werden im Falle einer Panne die von unseren Technikern als defekt eingestuft Teile ausgetauscht. Die für den Einbau erforderlichen Informationen und Erklärungen werden von einem unserer Techniker bereitgestellt. Die Kosten für die Beschäftigung von Arbeitskräften Dritter können nicht von France-Sauna übernommen werden.



France Sauna