

Paneles de control TP500 y TP500S

Manual de uso para el menú estándar

Modelo del sistema: Todos los sistemas de la serie BP

Modelo del panel: Serie TP500 y TP500S

Versión del software: Todas las versiones



TP500S



TP500

Pantalla principal

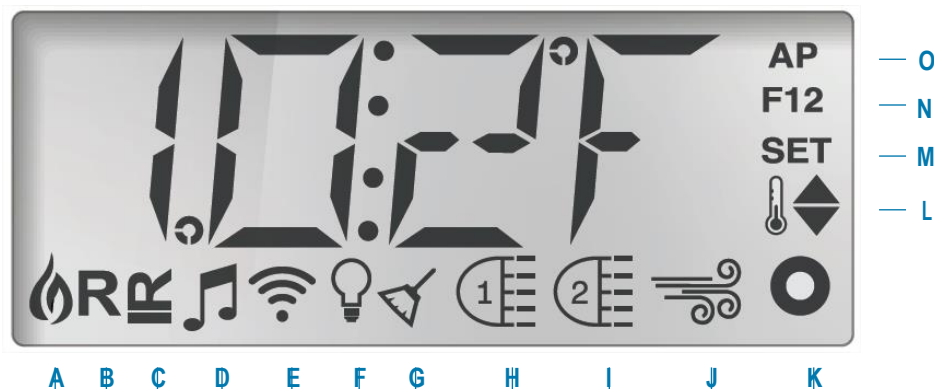

- | | | |
|-------------------------------|--------------------|--|
| A - Calor | F - Luz | K - Auxiliar (Jets 3 o MICROSILK) |
| B - Modo "A punto" | G - Ciclo limpieza | L - Rango de temperatura (Alto / Bajo) |
| C - Modo "En espera" | H - Jets 1 | M - Set (Programación) |
| D - bba™2 On | I - Jets 2 | N - Ciclo de filtrado (1 o 2 o ambos) |
| E - WiFi (Conexión a la nube) | J - Blower | O - AM o PM (Hora) |

MicroSilk® es una marca registrada de Jason International.

Fabricado bajo una o más de las siguientes patentes. Patentes EE.UU.: 5332944, 5361215, 5550753, 5559720, 5.883.459, 6253227, 6282370, 6590188, 6976052, 6965815, 7030343, 7.417.834 b2, Patente Canadá: 2342614, Patente Australia: 2373248, otras patentes nacionales e internacionales han sido solicitadas y se encuentran pendientes. Todo el material está protegido con copyright y pertenece a Balboa Water Group.

BALBOA
water group

Menús principales

Navegación

Puede navegar por toda la estructura del menú usando solo 2 o 3 botones del panel de control.



Algunos paneles tienen botones WARM (Arriba) y COOL (Abajo) separados, mientras que otros tienen un solo botón de Temperatura. En los diagramas de navegación, los botones de Temperatura se indican mediante un icono de un solo botón.

Los paneles con dos botones de Temperatura (Warm y Cool) pueden usar ambos para simplificar la navegación y la programación cuando se muestra un solo icono de Temperatura.

El botón MENU/SELECT se utiliza para elegir entre los distintos menús y navegar por cada sección.

El uso típico de los botones de Temperatura permite cambiar la temperatura mientras los números parpadean en la pantalla LCD. Puede salir del menú pulsando ciertos botones. Si espera unos segundos, el funcionamiento del panel volverá a la normalidad.

Pantallas de encendido

Cada vez que el sistema se enciende, aparecen una serie de números. Después de la secuencia de números de inicio, el sistema entrará en el Modo de cebado (Ver pág. 3).

Leyenda

- Indica un segmento intermitente o cambiante
- Indica un mensaje alterno o progresivo - cada 1/2 segundo
- ⏏ Botón de temperatura, usado como "Acción"
- ≡ Botón Menu/Select
- Tiempo de espera que mantiene el último cambio a un elemento del menú
- ***** Tiempo de espera (depende del elemento del menú) que vuelve a la configuración original e ignora cualquier cambio realizado a ese elemento

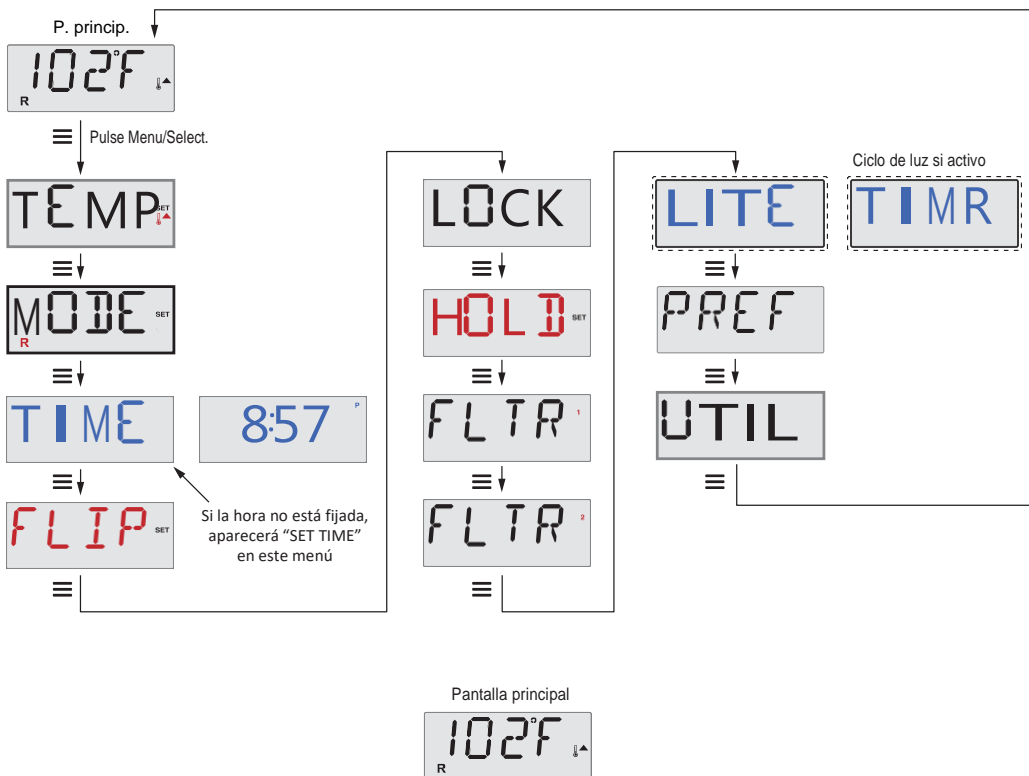

Indica un elemento del menú que depende de una configuración del fabricante y puede aparecer o no.

Pantalla principal



Si espera unos segundos en el Menú Principal, la pantalla volverá a la pantalla principal.
La mayoría de los cambios no se guardarán a menos que pulse Menu/Select.
Consulte la leyenda arriba.

Preparación y llenado

Llene el spa hasta su nivel de funcionamiento correcto. Asegúrese de abrir todas las válvulas y jets del sistema antes del llenado para permitir que salga la mayor cantidad de aire posible del sistema de tuberías y de control durante el proceso de llenado.

Tras encender el spa desde el panel eléctrico principal, el panel superior mostrará una serie de pantallas específicas. Esta secuencia de pantallas es totalmente normal y muestra una variedad de información relativa a la configuración del control del spa.

Modo de cebado - MO19*

Este modo tiene una duración de unos 4-5 minutos. También puede salir manualmente del modo de cebado después de que la(s) bomba(s) se haya(n) cebado.



Independientemente de que el modo de cebado haya terminado automáticamente o de que usted haya salido manualmente de él, el sistema iniciará automáticamente el calentamiento y el filtrado normales al final del modo de cebado. Durante el modo de cebado, el calentador está desactivado para permitir que el proceso de cebado se complete sin que exista la posibilidad de calentar en condiciones de bajo caudal o de caudal de agua inexistente. Nada empezará a funcionar automáticamente, pero la(s) bomba(s) pueden ponerse en funcionamiento pulsando los botones "Jets" o "Aux".

Si el spa tiene una bomba de circulación, podrá activarla pulsando el botón "Light" durante el Modo de cebado.

Cebado de las bombas

En cuanto aparezca la pantalla anterior en el panel, pulse el botón "Jets" una vez para encender la Bomba 1 a baja velocidad y púlselo de nuevo para cambiar a alta velocidad. Pulse también los botones "Jets 2" o "Aux" para encender la segunda bomba, si la tuviera. Las bombas empezarán a funcionar a alta velocidad para facilitar el cebado. Si las bombas no se han cebado pasados 2 minutos y no sale agua de los jets del spa, apague las bombas y repita el proceso. Nota: Apagar y volver a encender el motor iniciará una nueva sesión de cebado de la bomba. A veces, apagar e inmediatamente volver a encender la bomba, ayudará al cebado. No repita este proceso más de 5 veces. Si las bombas no se ceban, apague la corriente del spa y llame al servicio técnico.

Importante: No permita que una bomba funcione sin cebar durante más de 2 minutos. No permita bajo NINGÚN concepto que una bomba funcione sin cebar más allá del ciclo de cebado de 4-5 minutos. Si lo hace, puede ocasionar daños a la bomba y hacer que el sistema active el calentador y entre en sobrecalentamiento.

Salir del modo de cebado

Puede salir manualmente del Modo de cebado pulsando los botones "Warm" o "Cool". Tenga en cuenta que si no sale manualmente del modo de cebado como se describe anteriormente, el modo de cebado terminará automáticamente después de 4-5 minutos. Asegúrese de que las bombas hayan sido cebadas antes de que acabe el ciclo de cebado.

Cuando el sistema salga del Modo de cebado, el panel superior mostrará momentáneamente la temperatura fijada, pero la temperatura del agua aún no se mostrará, como se muestra a continuación.

Esto se debe a que el sistema necesita que fluya agua a través del calentador durante aproximadamente 1 minuto para determinar la temperatura del agua y mostrarla en pantalla.



*MO19 es un código de mensaje. Ver pág. 18.

Funcionamiento del spa

Bombas

Pulse el botón “Jets” una vez para encender o apagar la bomba 1 y para cambiar entre velocidad baja y alta si la bomba lo permite. Si se deja en marcha, la bomba se apagará al cabo de un rato.

En sistemas sin bomba de circulación, la bomba 1 funciona a baja velocidad cuando el blower esté encendido. Si el spa está en Modo “A punto” (ver pág. 6), la bomba 1 empezará a funcionar a baja velocidad de vez en cuando durante al menos un 1 minuto para detectar la temperatura del spa (polling) y calentar la temperatura si es necesario. Cuando se activa la velocidad baja automáticamente no se puede desactivar desde el panel, pero se puede activar la velocidad alta.

Modos de bomba de circulación

Si el sistema está equipado con una bomba de circulación, estará configurado para funcionar de una de las tres maneras que se indican a continuación:

- 1, La bomba de circulación funciona de forma continua (24 horas) con la excepción de apagarse durante 30 minutos cuando la temperatura del agua alcance 3°F (1,5°C) por encima de la temperatura programada (lo más probable es que esto suceda en climas muy calurosos).
2. La bomba de circulación permanece encendida de forma continua, independientemente de la temperatura del agua.
- 3, La bomba de circulación programable se encenderá cuando el sistema esté comprobando la temperatura (polling), durante los ciclos de filtrado, en condiciones de helada, o cuando otra bomba esté encendida.

El Modo de circulación específico que se utiliza ha sido determinado por el fabricante y no puede ser cambiado.

Filtrado y ozono

En los sistemas sin circulación, la bomba 1 a baja velocidad y el generador de ozono funcionarán durante el proceso de filtrado. En los sistemas con circulación, el ozono funcionará con la bomba de circulación.

El sistema está programado de fábrica con un ciclo de filtrado que funciona de noche (suponiendo que la hora esté correctamente configurada) cuando el precio de la energía suele ser más bajo. La hora y la duración del filtrado se pueden programar (ver pág. 10). Se puede activar un segundo ciclo de filtrado si es necesario.

Al comienzo de cada ciclo de filtrado, todos los dispositivos de agua (excepto la bomba principal) se activarán brevemente para purgar el circuito y mantener una buena calidad del agua. El término “dispositivos de agua” incluye también el blower.

Protección contra heladas

Si los sensores de temperatura del calentador detectan una temperatura suficientemente baja, entonces la(s) bomba(s) y el blower se activarán automáticamente para proteger al dispositivo contra la congelación. La(s) bomba(s) y el blower funcionarán de forma continua o periódica dependiendo de las condiciones.

En climas más fríos, se puede añadir un sensor de congelación adicional para proteger al dispositivo contra las condiciones de congelación que pueden no ser detectadas por los sensores estándar. La protección del sensor de congelación auxiliar actúa de manera similar, excepto con los umbrales de temperatura determinados por el interruptor. Consulte a su distribuidor para obtener más información.

Ciclo de limpieza (opcional)

Cuando se enciende una bomba o un blower pulsando el botón, se iniciará un ciclo de limpieza 30 minutos después de que la bomba o el blower se apague. La bomba y el generador de ozono funcionarán durante 30 minutos o más, dependiendo del sistema. En algunos sistemas se puede cambiar este ajuste (ver el apartado Preferencias en la pág. 12)

Temperatura y rangos de temperatura

Ajuste de la temperatura

Si usa un panel con botones Arriba y Abajo (botones de temperatura), al pulsar Arriba o Abajo, la temperatura parpadeará. Si vuelve a pulsar de nuevo un botón de temperatura, se ajustará la temperatura en la dirección indicada en el botón. Cuando la pantalla LCD deje de parpadear, el spa se calentará hasta alcanzar la nueva temperatura establecida cuando sea necesaria.

Si el panel tiene un solo botón de temperatura, al pulsarlo, la temperatura parpadeará. Si pulsa de nuevo el botón, la temperatura variará en una dirección (por ejemplo, hacia Arriba). Cuando la pantalla deje de parpadear, si pulsa el botón de temperatura, la temperatura parpadeará y la siguiente vez que lo pulse, la temperatura variará en el sentido contrario (por ejemplo, hacia Abajo).

Mantener pulsado

Si se mantiene pulsado uno de los botones de temperatura cuando la temperatura está parpadeando, esta seguirá cambiando hasta que deje de pulsar el botón. Si solo tiene un botón de temperatura y se alcanza el límite del rango con el botón pulsado, la progresión se invertirá.

Rango de temperatura dual

Este sistema incorpora dos rangos de temperatura configurables con límites de temperatura independientes. El rango superior se indica en la pantalla con un termómetro y una flecha hacia arriba, mientras que el rango inferior se indica con un termómetro y una flecha hacia abajo.

Estos rangos pueden utilizarse con varios objetivos. Lo más habitual es configurar uno de estos rangos para un uso habitual del spa y otro para los periodos de vacaciones. Los rangos se seleccionan siguiendo los pasos indicados en el esquema del menú que se puede ver a continuación. Cada rango mantiene su propia temperatura programada por el usuario. De este modo, cuando se elige un rango, el spa se calentará hasta la temperatura asociada con el rango escogido.

Por ejemplo:

El rango superior configurado entre 80°F y 104°F.

El rango inferior configurado entre 50°F y 99°F.

El fabricante puede determinar rangos más específicos

La protección contra heladas está activa en ambos rangos.

Ver A punto y Reposo en la pág. 6

para más información sobre el control de la temperatura.

Leyenda

- Indica un segmento intermitente o cambiante
- Indica un mensaje alterno o progresivo - cada 1/2 segundo
- ⏏ Botón de temperatura, usado como "Acción"
- ☰ Botón Menu/Select
- Tiempo de espera para mantener el último cambio a un elemento del menú
- **** Tiempo de espera (depende del elemento del menú) para volver a la configuración original e ignorar cualquier cambio realizado a ese elemento

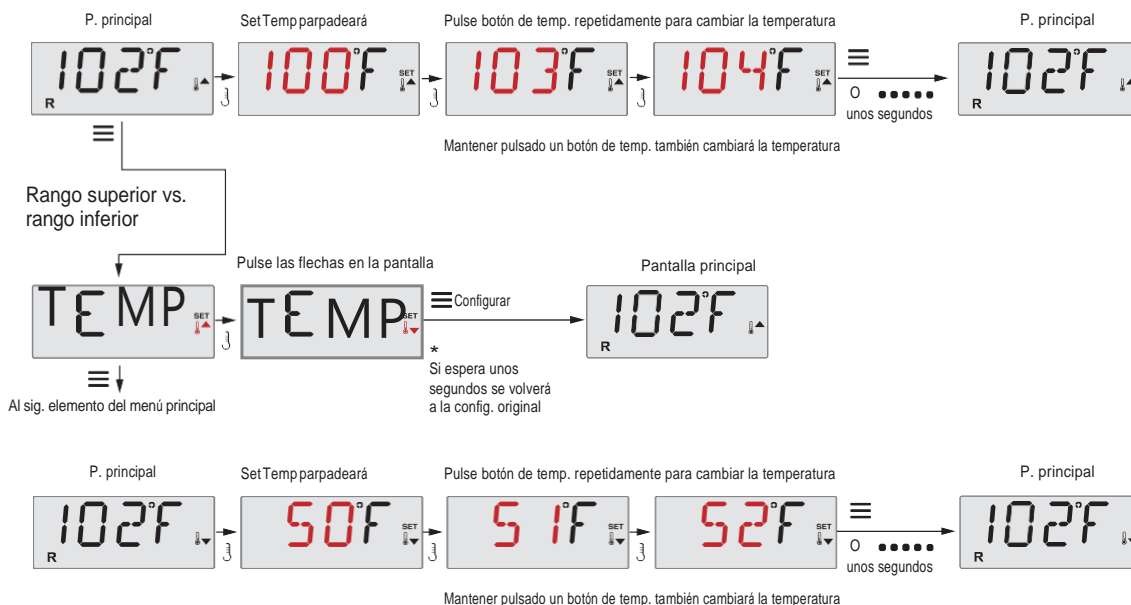

Fabricado bajo una o más de las siguientes patentes. Patentes EE.UU.: 5332944, 5361215, 5550753, 5559720, 5.883.459, 6253227, 6282370, 6590188, 6976052, 6965815, 7030343, 7.417.834 b2, Patente Canadá: 2342614, Patente Australia: 2373248, otras patentes nacionales e internacionales han sido solicitadas y se encuentran pendientes. Todo el material está protegido con copyright y pertenece a Balboa Water Group.

Modo – A punto y Reposo

Para que el spa se caliente, la bomba necesita hacer circular el agua a través del calentador. La bomba que realiza esta función se conoce como “bomba principal”.

La bomba principal puede ser una bomba de dos velocidades o una bomba de circulación.

Si la bomba principal es una bomba de dos velocidades (indicado por **R**), hará circular el agua periódicamente, usando la bomba 1 a baja velocidad para mantener una temperatura del agua constante, calentar según sea necesario y actualizar la temperatura indicada en pantalla. Este proceso se conoce como “polling”.

El Modo Reposo (indicado por **☒**) solo permitirá el calentamiento durante los ciclos de filtrado programados. Como no se produce el “polling”, la pantalla puede que no muestre una temperatura actual hasta que la bomba principal haya estado funcionando durante uno o dos minutos. El modo de circulación (ver pág. 4, bajo Bombas, para consultar otros modos de circulación)

Si el spa está configurado para una circulación de 24 horas, la bomba principal normalmente funciona de forma continua. Como la bomba principal siempre está funcionando, el spa mantendrá la temperatura y el calor que se necesite en el Modo A punto, sin realizar el “polling”.

En el Modo Reposo, el spa solo calentará para alcanzar la temperatura durante los ciclos de filtrado programados, aunque el agua se filtre constantemente cuando está en el modo de circulación.

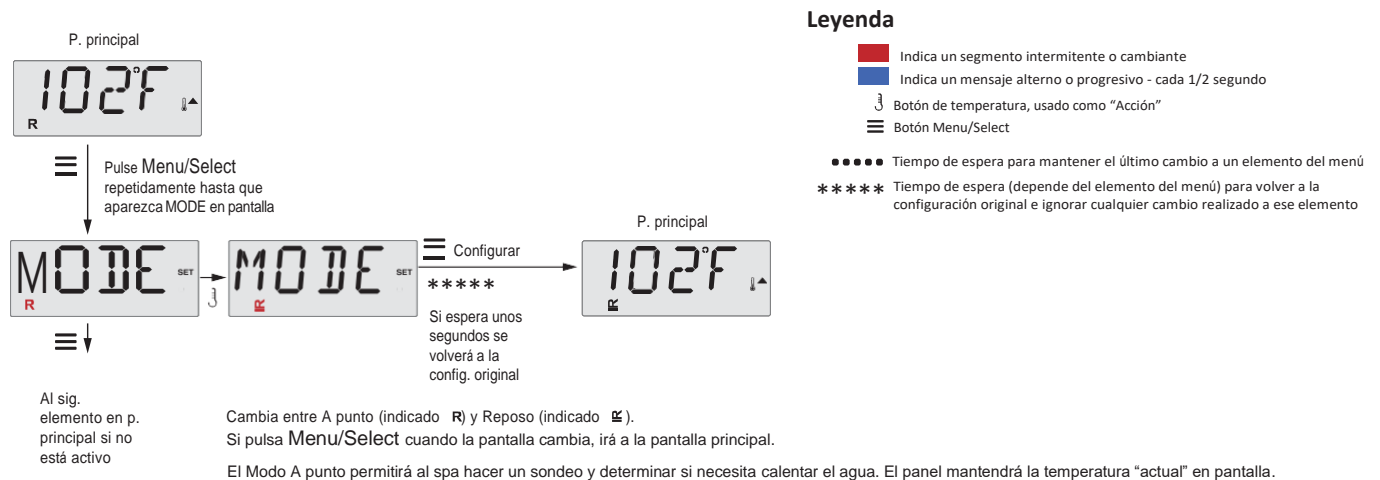

El Modo Reposo no hará sondeos y solo calentará durante los ciclos de filtrado. El panel no mostrará la temperatura actual en pantalla.



La pantalla principal mostrará RUNPUMP FORTEMP si la bomba principal no ha estado funcionando durante 1 hora. La pantalla principal aparecerá normal durante los ciclos de filtrado o cuando el spa esté en uso.

Si la bomba principal ha estado apagada durante una hora o más, cuando se pulse cualquier botón del panel EXCEPTO Light, la bomba y el calentador empezarán a funcionar para que la temperatura pueda ser detectada y mostrada.

Modo A punto en Reposo

R ☒ aparecerá en la pantalla si el spa está en Modo Reposo y el botón “Jets” ha sido pulsado. Se supone que el spa se está utilizando y se calentará para alcanzar la temperatura. La bomba principal funcionará hasta que se alcance la temperatura establecida, o hasta que haya pasado 1 hora. Tras 1 hora, el sistema volverá al Modo Reposo. Este modo también se puede restablecer entrando en el menú de modo y cambiando el modo.

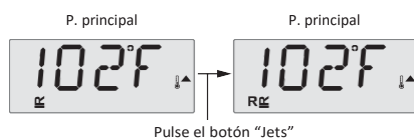

Mostrar y configurar la hora

Asegúrese de configurar la hora

Configurar correctamente la hora es muy importante para determinar los ciclos de filtrado y otras características en segundo plano. Cuando esté en el menú TIME, SET TIME parpadeará en la pantalla si no se ha ajustado la hora del día en la memoria.

Se puede configurar el modo 24 horas desde el menú PREF (ver pág. 12).

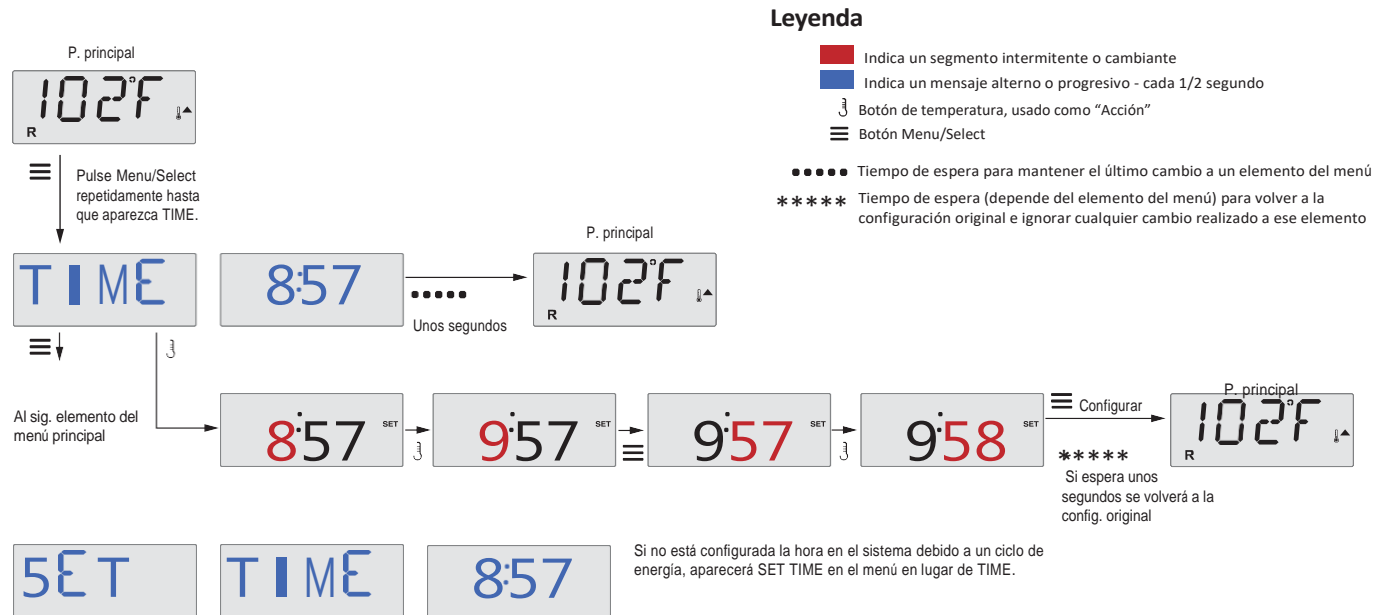

Nota:

Esta nota se refiere a los sistemas que no guardan la hora al apagarse.

Si se interrumpe la alimentación de uno de estos sistemas, la hora del día no se quedará guardada. El sistema seguirá funcionando y se almacenarán otros ajustes del usuario. Si es necesario que los ciclos de filtrado se ejecuten a una hora determinada del día, volver a configurar el reloj devolverá los tiempos de filtrado a los periodos reales programados.

Cuando este tipo de sistemas se enciende, indica las 12:00 del mediodía, por lo que otro modo de restaurar los tiempos de filtrado a su estado normal es encender el spa a las 12 del mediodía. SET TIME seguirá parpadeando en el menú TIME hasta que la hora haya sido configurada, pero como el spa se ha encendido a las 12 del mediodía, los ciclos de filtrado se ejecutarán según lo programado.

Flip (Voltear la pantalla)

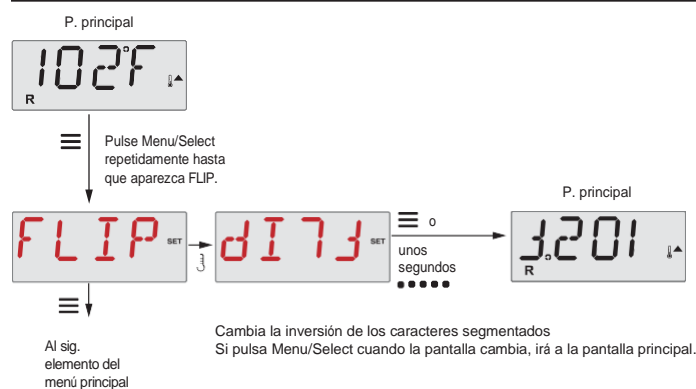

Fabricado bajo una o más de las siguientes patentes. Patentes EE.UU.: 5332944, 5361215, 5550753, 5559720, 5.883.459, 6253227, 6282370, 6590188, 6976052, 6965815, 7030343, 7.417.834 b2, Patente Canadá: 2342614, Patente Australia: 2373248, otras patentes nacionales e internacionales han sido solicitadas y se encuentran pendientes. Todo el material está protegido con copyright y pertenece a Balboa Water Group.

Bloqueo del panel

El uso del panel de control puede restringirse para evitar el uso no deseado u otros ajustes de temperatura.

Al bloquear el panel se evita que pueda utilizarse, pero todas las funciones automáticas permanecen activas.

Bloquear la temperatura permite utilizar los jets y otras funciones, pero otros ajustes como el cambio de temperatura estarán bloqueados.

El bloqueo de temperatura permite acceder a una reducida selección de elementos del menú, incluyendo Set Temperature, FLIP, LOCK, UTIL, INFO y FALT LOG.

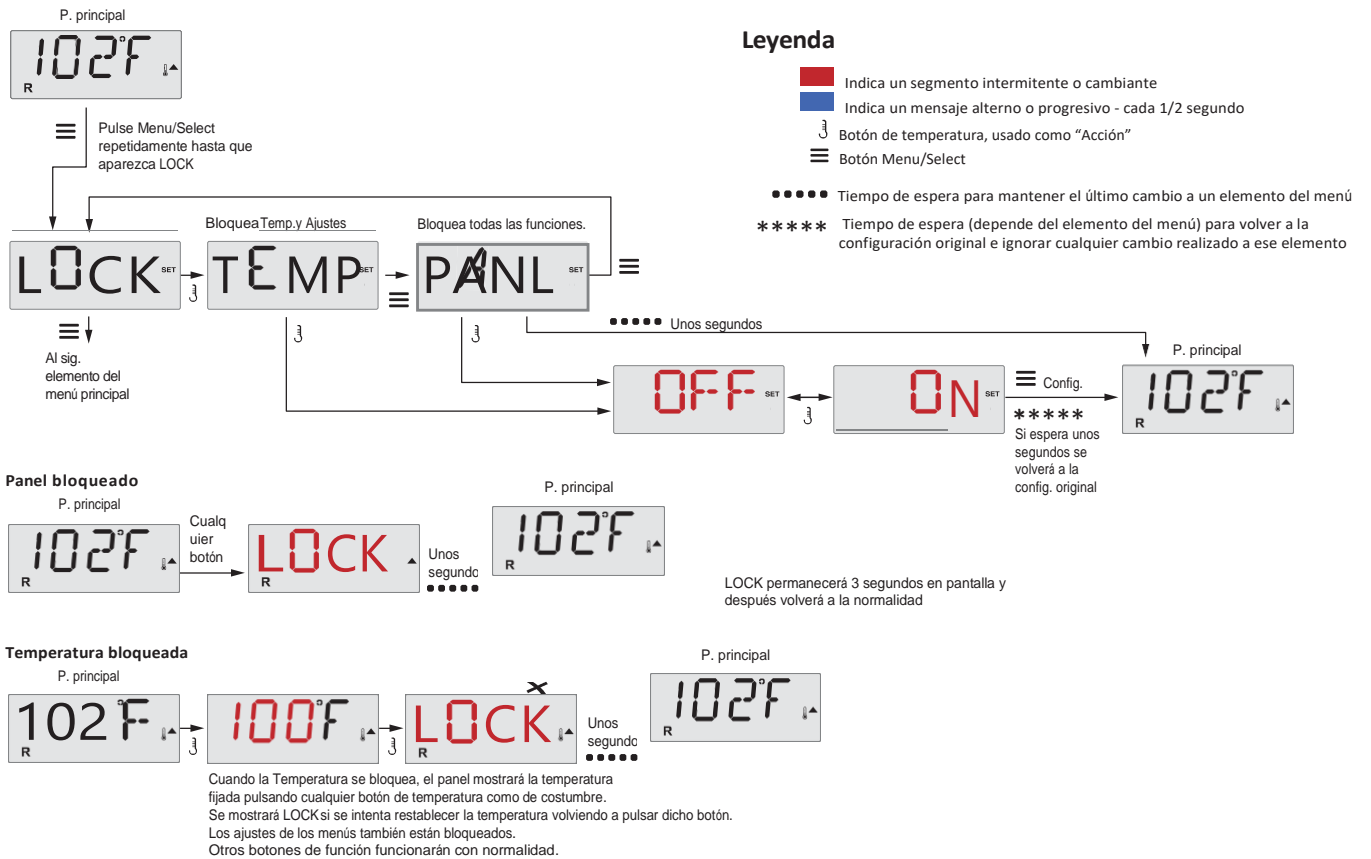

Desbloqueo

Esta secuencia de desbloqueo se puede utilizar desde cualquier menú que aparezca en un panel bloqueado.

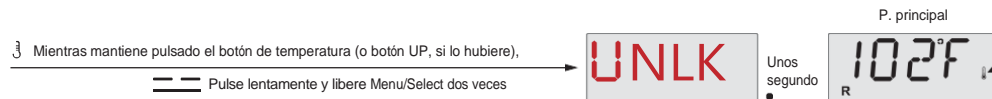

NOTA: Si el panel tiene botones con flecha hacia arriba (UP) y hacia abajo (DOWN), el único botón que funcionará durante la secuencia de desbloqueo es el de la flecha hacia arriba (UP).

La temperatura no se desbloqueará si la secuencia de desbloqueo se hace mientras el mensaje "LOCK" aparece en pantalla.

Espera (Standby)

Modo Espera – M037*



El Modo Espera se utiliza para desactivar las bombas durante tareas de mantenimiento, como la limpieza o la sustitución del filtro. El Modo Espera tiene una duración de 1 hora a menos que salga de él de forma manual.

Modo de desagüe

Algunos spas tienen una función especial que permite el uso de una bomba al drenar el agua.

Cuando está disponible, esta función es un componente del Modo Espera. El Modo de desagüe terminará cuando termine el Modo Espera.

Legenda

- Indica un segmento intermitente o cambiante
- Indica un mensaje alterno o progresivo - cada 1/2 segundo
-  Botón de temperatura, usado como "Acción"
-  Botón Menu/Select
- Tiempo de espera para mantener el último cambio a un elemento del menú
- **** Tiempo de espera (depende del elemento del menú) para volver a la configuración original e ignorar cualquier cambio realizado a ese elemento

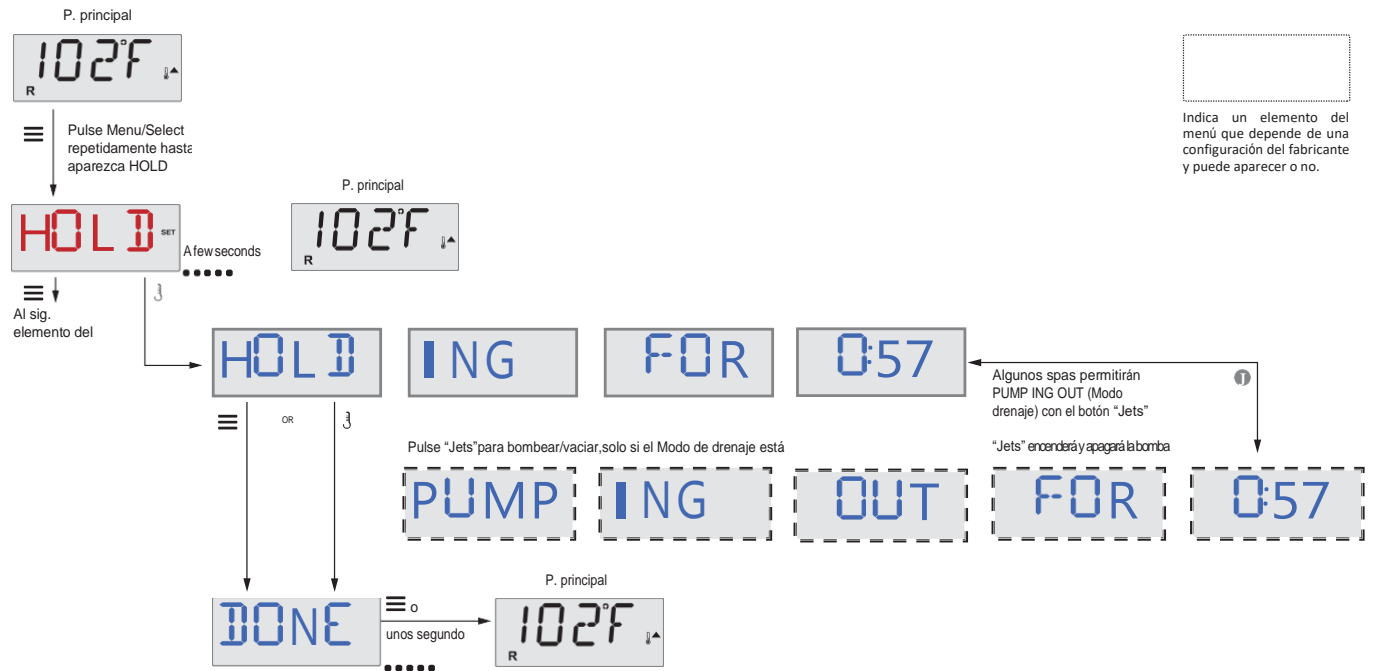

M037 es un código de mensaje. Ver pág. 18.



Fabricado bajo una o más de las siguientes patentes. Patentes EE.UU.: 5332944, 5361215, 5550753, 5559720, 5.883.459, 6253227, 6282370, 6590188, 6976052, 6965815, 7030343, 7.417.834 b2, Patente Canadá: 2342614, Patente Australia: 2373248, otras patentes nacionales e internacionales han sido solicitadas y se encuentran pendientes. Todo el material está protegido con copyright y pertenece a Balboa Water Group.





Programación del temporizador de la luz

Opción de temporizador de luz

Si el mensaje LITE TIMR no aparece en el menú principal, el temporizador de luz no ha sido habilitado por el fabricante.

Cuando esta función está disponible, el temporizador de luz está apagado (OFF) por defecto.

Leyenda

- Indica un segmento intermitente o cambiante
- Indica un mensaje alterno o progresivo - cada 1/2 segundo
-  Botón de temperatura, usado como "Acción"
-  Botón Menu/Select
- Tiempo de espera para mantener el último cambio a un elemento del menú
- ***** Tiempo de espera (depende del elemento del menú) para volver a la configuración original e ignorar cualquier cambio realizado a ese elemento

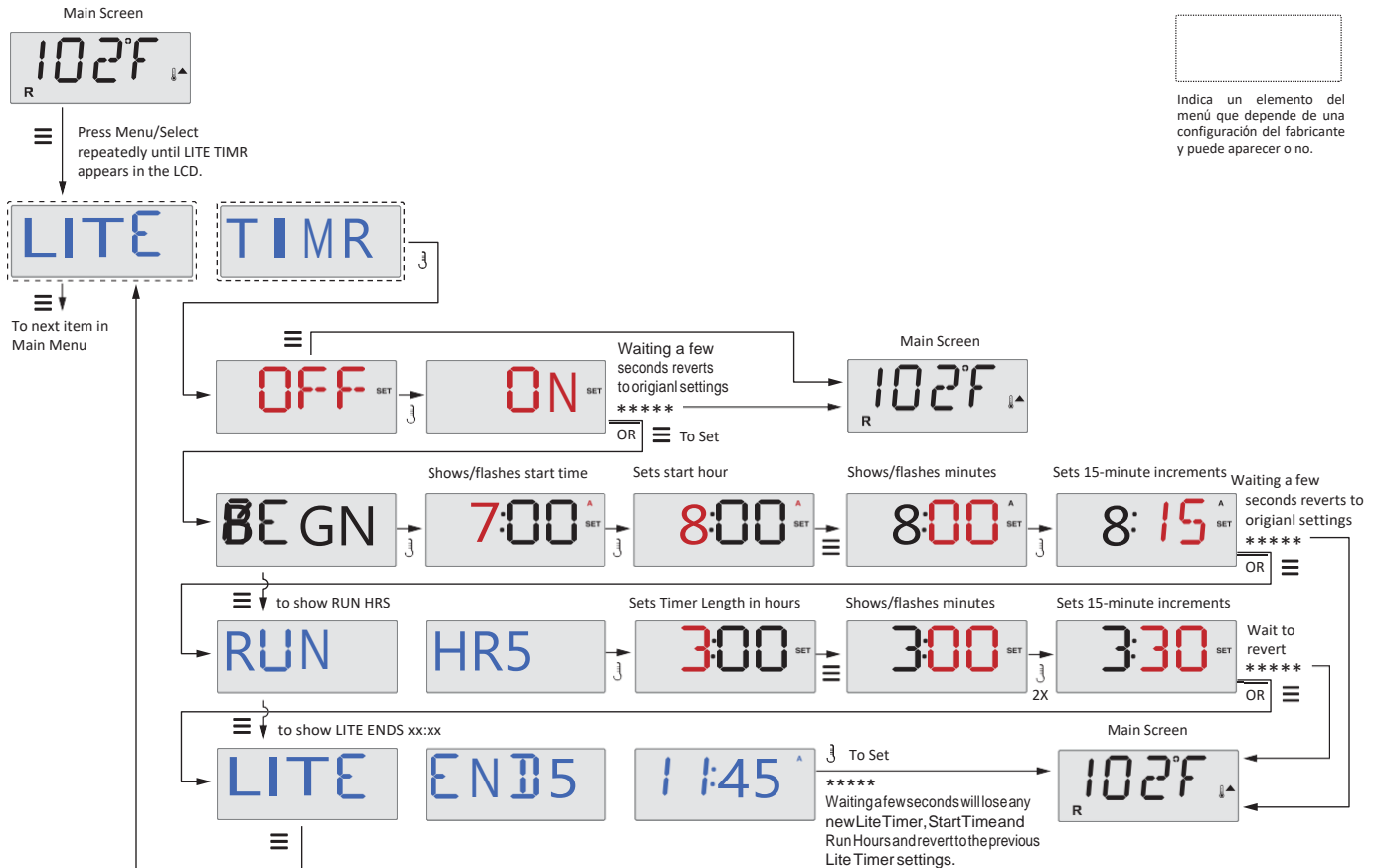

Indica un elemento del menú que depende de una configuración del fabricante y puede aparecer o no.

Preferencias

F / C (Visualización de la temperatura)

Cambia la temperatura entre grados Fahrenheit y Celsius.

12 / 24 (Visualización de la hora)

Cambia el reloj entre el modo de 12h o 24h.

RE-MIN-DERS (Notificaciones)

Enciende o apaga las notificaciones y recordatorios en pantalla (como "Limpiar filtro").

Nota: Los recordatorios siguen funcionando en segundo plano aunque no aparezcan en pantalla, por lo que activar o desactivar esta opción no afecta al número de notificaciones.

CLN-UP (Limpieza)

La duración del ciclo de limpieza no siempre está activada, por lo que puede no aparecer. Cuando esté disponible, establece el tiempo que la bomba principal funcionará después de cada uso. Se pueden elegir de 0 a 4 horas.

M8

(Este mensaje puede no aparecer según la configuración del sistema). En sistemas con M8, este está activado por defecto. Puede desactivarse (o volver a activarse) aquí. M8 reduce los intervalos de sondeo cuando la temperatura del agua en el spa es estable.

DOL-PHIN-AD-DRES (Dolphin II y Dolphin III) Aplicable solo a RF Dolphin.

(Este mensaje puede no aparecer según la configuración)

Cuando está programado a 0, no se está utilizando ninguna comunicación. Utilice este ajuste para el control remoto Dolphin, que está programado de fábrica sin comunicación por defecto. Cuando está programado entre 1 y 7, los números son las funciones (ver manual de Dolphin para más detalles).

Preferencias

Leyenda

- Indica un segmento intermitente o cambiante
- Indica un mensaje alternativo o progresivo - cada 1/2 segundo
- ⌋ Botón de temperatura, usado como "Acción"
- ☰ Botón Menu/Select

●●●●● Tiempo de espera para mantener el último cambio a un elemento del menú

***** Tiempo de espera (depende del elemento del menú) para volver a la configuración original e ignorar cualquier

Indica un elemento del menú que depende de una configuración del fabricante y puede aparecer o no.

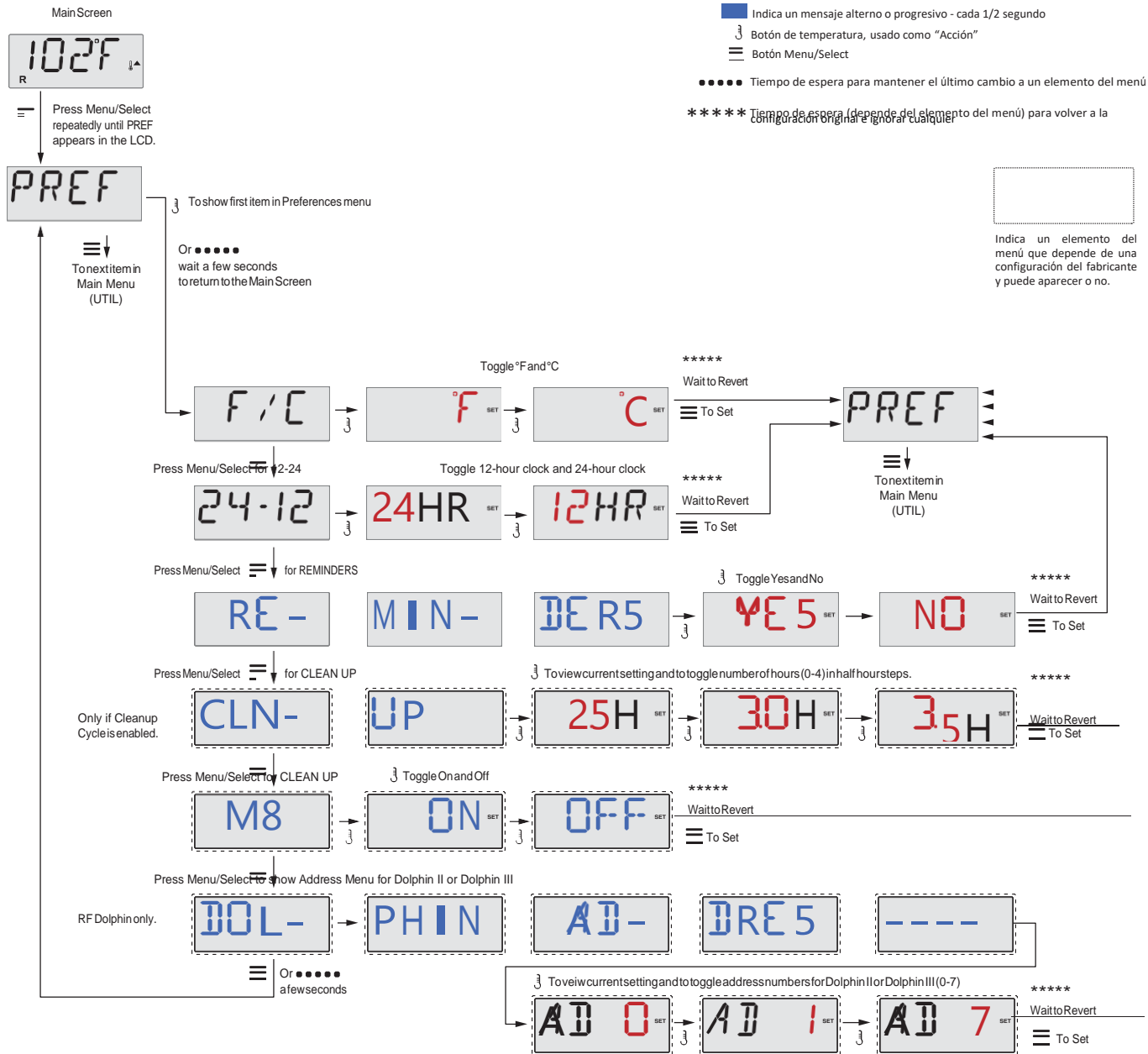

Herramientas e información

INFO (Submenú de información del sistema)

El menú de información del sistema muestra varios ajustes e identificación del sistema.

SSID (ID del software)

Muestra el número de identificación del software del sistema.

MODL (Modelo del sistema)

Muestra el número de modelo del sistema.

SETP (Configuración actual)

Muestra el número de configuración seleccionado actualmente.

Voltaje del calentador (característica no usada en sistemas CE)

Muestra el voltaje de funcionamiento configurado del calentador.

Potencia en vatios del calentador como viene configurada en el software (solo sistemas CE)

Muestra los kilovatios del calentador programados en el software del sistema de control (1-3 o 3-6).

H_ (Tipo de calentador)

Muestra el número de identificación del tipo de calentador.

SW_ (Configuración de los interruptores Dip)

Muestra un número que representa las posiciones de los interruptores DIP de S1 en el circuito principal.

PANL (Versión del panel)

Muestra un número del software en el panel de control superior.

Otras herramientas

Herramientas

Además de INFO, el menú de herramientas contiene lo siguiente:

GFCI (Prueba ICFT)

(Función no disponible en sistemas CE)

La prueba del ICFT no siempre está activada, por lo que puede no aparecer. Esta pantalla permite probar el ICFT manualmente desde el panel y puede utilizarse para restablecer la función de prueba automática. Si se reinicia la función de prueba del ICFT, el dispositivo saltará pasados 7 días (ver pág. 17).

A / B (Sensores de temperatura A/B)

Cuando esta función está activada, la pantalla de temperatura alternará con la temperatura del Sensor A y el Sensor B del calentador.

FALT LOG (Registro de errores)

El registro de errores es un registro de los últimos 24 errores que puede ser revisado por un técnico de mantenimiento.

DEMO (Modo de prueba)

El Modo de prueba no siempre está activado, por lo que puede no aparecer. Está diseñado para hacer funcionar varios dispositivos en una secuencia con el orden de mostrar las varias funciones de cada jacuzzi.

Herramientas

Legenda

- Indica un segmento intermitente o cambiante
- Indica un mensaje alternativo o progresivo - cada 1/2 segundo
- ⌋ Botón de temperatura, usado como "Acción"
- ☰ Botón Menu/Select

●●●●● Tiempo de espera para mantener el último cambio a un elemento del menú

***** Tiempo de espera (depende del elemento del menú) para volver a la configuración original e ignorar cualquier cambio realizado a ese elemento

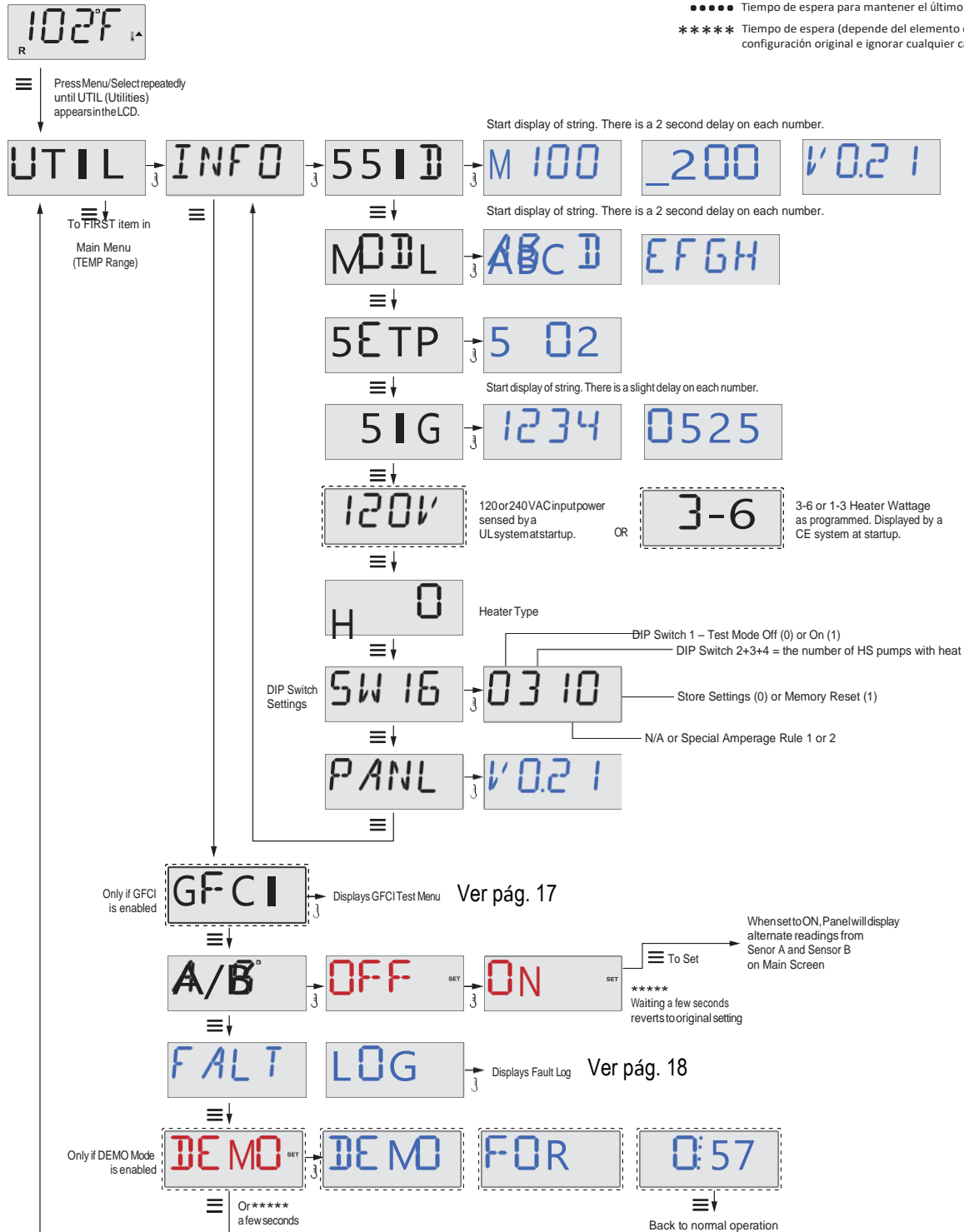

These strings will display once and return to the beginning. Press Temperature again to display the string again.

●●●●● Waiting 10 seconds will allow the screen to return to normal operation.

Indicates a Menu Item that Depends on a Manufacturer Configuration and may or may not appear.

Herramientas – Registro de errores

Un poco de historia puede contar mucho

El registro de errores almacena hasta 24 eventos en la memoria y pueden ser revisados desde el menú Registro de errores.

Cada error es indicado por un código, el número de días que han pasado desde el error, la hora del error, la temperatura durante el error, y las temperaturas de los sensores A y B durante el error.

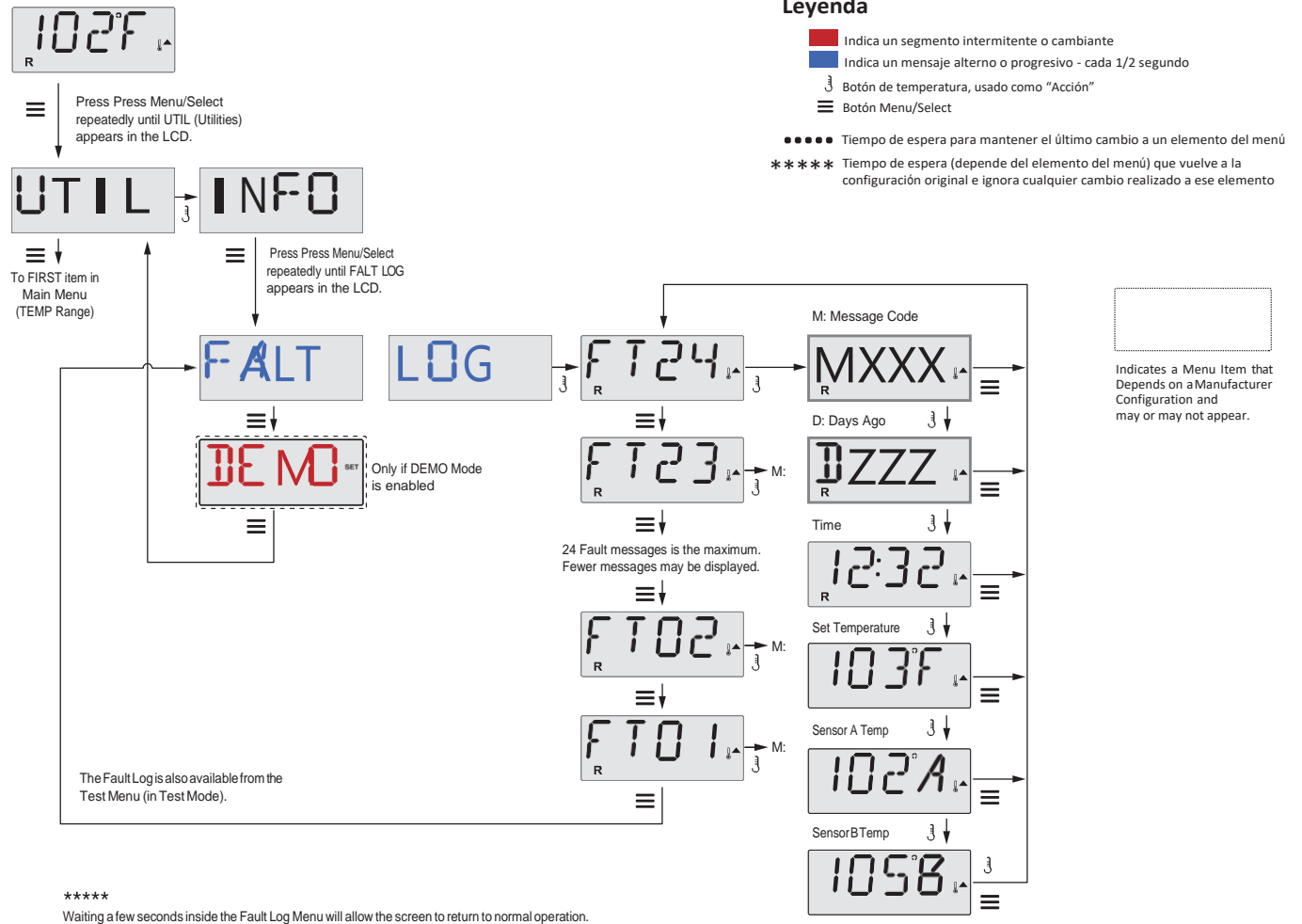

Vea las siguientes páginas para consultar los códigos de mensaje y sus definiciones.

Mensajes generales



Modo de cebado – MO19

Cada vez que el spa se encienda, entrará en Modo de cebado. El propósito del Modo de cebado es permitir al usuario hacer funcionar cada bomba y verificar manualmente que las bombas están cebadas (el aire ha sido purgado) y el agua fluye. Esto requiere normalmente observar la salida de cada bomba por separado, y no suele ser posible en el funcionamiento habitual. El modo de cebado dura 4 minutos, pero puede salir antes pulsando cualquier botón de temperatura. El calentador no puede funcionar durante el Modo de cebado.

NOTA: Si el spa cuenta con una bomba de circulación, se encenderá con “Light” en el Modo de cebado. La bomba de circulación funcionará sola cuando salga del Modo de cebado.



Se desconoce la temperatura del agua

Después de que la bomba haya estado funcionando durante 1 minuto, se mostrará la temperatura.



Demasiado frío – Protección contra heladas

Se han detectado posibles condiciones de congelación o el interruptor Aux Freeze se ha cerrado y todas las bombas y el blower se han activado, ya sea una después de otra o todas a la vez, dependiendo del sistema. Todas las bombas y el blower permanecerán encendidas durante al menos 4 minutos después de que las condiciones de congelación potenciales hayan finalizado o cuando el interruptor Aux Freeze se haya abierto.

En algunos casos, las bombas pueden encenderse y apagarse y el calentador puede ponerse a funcionar durante el estado de protección contra heladas. Este es un mensaje operativo, no una indicación de ningún error.



El agua está demasiado caliente (OHS) – MO29



Uno de los sensores de temperatura del agua ha detectado una temperatura del agua de spa de 110°F (43,3°C) y las funciones del spa se han desactivado. El sistema se reiniciará automáticamente cuando la temperatura del agua del spa sea inferior a 108°F (42,2°C). Compruebe si el funcionamiento de la bomba es prolongado o si la temperatura ambiente es elevada.

Advertencia J29 – MO44

J29 suele utilizarse como entrada de desactivación del calentador. Como tal, no debería estar típicamente en cortocircuito al encenderse. Este mensaje aparece si J29 está en cortocircuito al encenderse.

Los números MOXX son códigos de mensaje. Ver pág. 18.

* Este mensaje puede restablecerse desde el panel superior pulsando cualquier botón.

Fabricado bajo una o más de las siguientes patentes. Patentes EE.UU.: 5332944, 5361215, 5550753, 5559720, 5.883.459, 6253227, 6282370, 6590188, 6976052, 6965815, 7030343, 7.417.834 b2, Patente Canadá: 2342614, Patente Australia: 2373248, otras patentes nacionales e internacionales han sido solicitadas y se encuentran pendientes. Todo el material está protegido con copyright y pertenece a Balboa Water Group.

BALBOA
water group

Mensajes relativos al calentador



Flujo del calentador reducido (HFL) – MO16

Puede que no haya un flujo de agua suficiente a través del calentador para transportar el calor lejos de este. El calentador volverá a arrancar aprox. 1 minuto después.

Ver “Comprobaciones relativas al flujo” a continuación.



Flujo del calentador reducido (LF)* – MO17

No hay un flujo de agua suficiente a través del calentador para transportar el calor lejos de este y ha sido desactivado. Ver “Comprobaciones relativas al flujo” a continuación.

Una vez resuelto el problema, debe pulsar cualquier botón para reiniciar y volver a arrancar el calentador.



El calentador puede estar seco (dr)* – MO28

Posible calentador seco, o no hay suficiente agua en el calentador para que arranque. El spa se apagará durante 15 minutos. Pulse cualquier botón para reiniciar el calentador. Ver “Comprobaciones relativas al flujo” a continuación.



El calentador está seco* – MO27

No hay suficiente agua en el calentador para que arranque. El spa se apagará. Cuando el problema haya sido resuelto, deberá pulsar cualquier botón para reiniciar el calentador. Ver “Comprobaciones relativas al flujo” a continuación.



El calentador está demasiado caliente (OHH)* – MO30

Uno de los sensores de temperatura del agua ha detectado 118°F (47,8°C) en el calentador y el spa se apagará. Pulse cualquier botón para reactivarlo cuando el agua esté por debajo de 108°F (42,2°C). Ver “Comprobaciones relativas al flujo” a continuación.



Un mensaje de reinicio puede aparecer con otros mensajes

Algunos errores pueden requerir que se desconecte y se vuelva a conectar a la corriente.

Comprobaciones relativas al flujo

Compruebe el bajo nivel de agua, las restricciones del flujo de succión, las válvulas cerradas, el aire atrapado, los jets cerrados y el cebado de la bomba. En algunos sistemas, incluso con el spa apagado, algún elemento puede encenderse ocasionalmente para continuar monitoreando la temperatura o si la protección contra heladas está activada.

* Este mensaje puede restablecerse desde el panel superior pulsando cualquier botón.

Mensajes relativos a los sensores



Mal equilibrio del sensor – MO15

Los sensores de temperatura PUEDEN estar desincronizados por 3°F. Llame al servicio técnico.



Mal equilibrio del sensor* – MO26

Los sensores de temperatura ESTÁN desincronizados. Este error persiste desde hace al menos 1 hora. Llame al servicio técnico.



Fallo del sensor – Sensor A: MO31, Sensor B: MO32

Ha habido un fallo en el sensor de temperatura o en el circuito del sensor. Llame al servicio técnico.

Mensajes diversos



Sin comunicación

El panel de control no recibe ninguna comunicación del sistema. Llame al servicio técnico.



Software de prueba instalado

El sistema de control está funcionando con software de prueba. Llame al servicio técnico.



°F o °C es sustituido por °T

El sistema de control está en Modo prueba. Llame al servicio técnico.

* Este mensaje puede restablecerse desde el panel superior pulsando cualquier botón.

Mensajes relativos al sistema

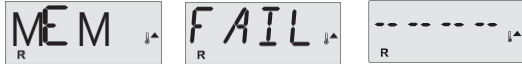

Fallo de memoria – Error de chequeo* – MO22

Al encender el sistema, ha ocurrido un error al ejecutar el programa de chequeo completo. Esto indica un problema con el firmware (el programa de funcionamiento) y requiere la intervención de un técnico especializado.



Advertencia de memoria – Error de memoria constante* – MO21

Aparece después de realizar cualquier cambio en la configuración del sistema. Póngase en contacto con su distribuidor si este mensaje aparece más de una vez durante el encendido, o si aparece después de que el sistema haya estado funcionando con normalidad.



Fallo de memoria – Error de reloj* – MO20 – No aplicable al BP1500

Póngase en contacto con su distribuidor.



Error de configuración – El spa no enciende

Póngase en contacto con su distribuidor.



Fallo GFCI – El sistema no ha podido comprobar el GFCI – MO36

SOLO NORTEAMÉRICA. Puede indicar una instalación no segura. Póngase en contacto con su distribuidor.

* Este mensaje puede restablecerse desde el panel superior pulsando cualquier botón.

Mensajes relativos al sistema



Una bomba puede estar atascada – MO34

Puede que el agua se haya sobrecalentado. APAGUE EL SPA. NO ENTRE EN EL AGUA. Póngase en contacto con su distribuidor.



Parece que una bomba se atascó la última vez que se encendió el spa - MO35

APAGUE EL SPA. NO ENTRE EN EL AGUA.

Póngase en contacto con su distribuidor.



El nivel del agua es demasiado bajo

Algunos sistemas tienen un detector del nivel del agua, y este mensaje aparece cuando detecta un nivel demasiado bajo.

* Este mensaje puede restablecerse desde el panel superior pulsando cualquier botón.

Recordatorios

Ayuda para el mantenimiento general.

La visualización de mensajes recordatorios puede suprimirse en el menú PREF. Ver pág. 12.

Los recordatorios pueden ser elegidos de forma individual por el fabricante. Pueden estar desactivados por completo o limitados a un cierto número según el modelo concreto.

La frecuencia de cada recordatorio (p. ej. 7 días) puede ser especificada por el fabricante.

Pulse un botón de temperatura para restablecer el recordatorio mostrado.



Cambia entre la visualización normal o de temperatura.

Aparece de forma regular, p. ej. cada 7 días.

Compruebe el pH con un kit medidor y ajústelo usando los productos químicos adecuados.



Cambia entre la visualización normal o de temperatura.

Aparece de forma regular, p. ej. cada 7 días.

Compruebe los niveles de desinfectante y otras sustancias químicas en el agua con un kit medidor y ajuste los niveles.



Cambia entre la visualización normal o de temperatura.

Aparece de forma regular, p. ej. cada 30 días.

Limpie el filtro siguiendo las instrucciones del fabricante. Ver ESPERA en la pág. 9.



Cambia entre la visualización normal y de temperatura.

Aparece de forma regular, p. ej. cada 30 días.

El interruptor de circuito de falla a tierra (GFCI) o dispositivo de corriente residual (RCD) es un importante dispositivo de seguridad y debe ser probado de forma regular para verificar su buen funcionamiento.

Todos los usuarios deben estar capacitados para probar el GFCI o RCD asociado a la instalación del jacuzzi. El GFCI o RCD tendrá un botón TEST y RESET para que el usuario pueda verificar su correcto funcionamiento.

Advertencia:

Si existen condiciones de congelación, el GFCI o RCD deberá restablecerse inmediatamente o podría ocasionar daños al spa. El usuario final debe estar capacitado para probar y restablecer el GFCI o RCD de manera regular.

Recordatorios (continuación)

CHNG 

WATR 

Cambia entre la visualización normal o de temperatura.

Aparece de forma regular, p. ej. cada 90 días.

Cambie el agua del spa de forma regular para mantener el equilibrio de los productos químicos y las condiciones higiénicas adecuadas.

CLN 

COVR 

Cambia entre la visualización normal o de temperatura.

Aparece de forma regular, p. ej. cada 180 días.

Las cubiertas de vinilo deben limpiarse y acondicionarse para prolongar su vida útil.

TRT 

WOOD 

Cambia entre la visualización normal o de temperatura.

Aparece de forma regular, p. ej. cada 180 días.

Los paneles de madera y el mobiliario debe limpiarse y acondicionarse siguiendo las instrucciones del fabricante para prolongar su vida útil.

CHNG 

FLTR 

Cambia entre la visualización normal o de temperatura.

Aparece de forma regular, p. ej. cada 365 días.

Los filtros deben cambiarse ocasionalmente para mantener un buen funcionamiento del spa y las condiciones higiénicas adecuadas.

CHNG 

CART 

Cambia entre la visualización normal o de temperatura.

Según sea necesario.

Instale nuevos cartuchos minerales.

CHEK 

OZ 

Cambia entre la visualización normal o de temperatura.

Aparece de forma regular, p. ej. cada 365 días.

Compruebe el generador de ozono y/o UV siguiendo las instrucciones del fabricante.

SRVC 

CHEK 

Cambia entre la visualización normal o de temperatura.

Aparece de forma regular, p. ej. cada 365 días.

Póngase en contacto con un técnico especializado para que haga un chequeo de su spa siguiendo las instrucciones del fabricante.

¡Advertencia! Se requiere un técnico cualificado para la instalación y el mantenimiento

Instalación básica y pautas de configuración

Use como mínimo cable de cobre de 6 mm².

Fuerza de apriete de las conexiones entre 21 y 23 lbs.

Se debe asegurar un fácil acceso a las conexiones por seguridad durante la instalación.

Mantener siempre conectado sin interrupción durante su uso.

Conectar solo a un circuito protegido con un interruptor de falla a tierra de clase A (GFCI) o un dispositivo de corriente residual (RCD) instalado como poco a 1,52 m (5 ft) de las paredes del spa y visible en el compartimento del equipo.

Caja de conexiones eléctricas: Tipo 2

Consulte el esquema de conexiones en el interior de la tapa del panel de control.

Consulte las instrucciones de instalación y seguridad proporcionadas por el fabricante.

Advertencia: No utilizar el spa en caso de padecer una enfermedad infecciosa.

Advertencia: Para evitar lesiones, entre y salga con cuidado del spa.

Advertencia: No utilice el spa inmediatamente después de realizar ejercicio físico intenso

Advertencia: Una inmersión prolongada puede provocar problemas de salud

Advertencia: Mantenga los niveles de los productos químicos como indica el fabricante.

Advertencia: Los controles deben estar situados a un mínimo de 1,5 m en horizontal del spa o jacuzzi.

¡Advertencia! Protección del GFCI o RCD

El usuario debe probar y restablecer el GFCI o RCD de forma habitual para comprobar su buen funcionamiento.

¡Advertencia! ¡Peligro de descarga eléctrica! Componentes no manipulables por el usuario.

No intente reparar el sistema. Póngase en contacto con su distribuidor para obtener ayuda. Siga las instrucciones del manual para realizar la conexión eléctrica del spa. Esta deberá realizarla un electricista capacitado y todas las conexiones a tierra deberán realizarse correctamente.

Conformidad con CSA

Atención:

- Compruebe el buen funcionamiento del interruptor diferencial antes de usar el spa.
- Lea el manual de instrucciones.
- Si el spa está enterrado, asegúrese de que el vaciado se puede realizar correctamente.
- Utilizar únicamente con una caja de conexiones eléctricas estanca clasificada como "Enclosure 3" por la CSA.
- Conectar únicamente a un circuito con un interruptor diferencial de clase A.
- Para asegurar una protección continua contra descargas eléctricas, remplace las piezas defectuosas solo por piezas idénticas a las originales.
- Instale un protector de succión adecuado que coincida con la velocidad máxima del flujo.

Advertencia:

- Una temperatura del agua superior a 38°C puede ser peligrosa para la salud.
- Desconecte el spa de la corriente antes de realizar labores de mantenimiento.

Atención:

- Compruebe el buen funcionamiento del interruptor diferencial antes de usar el spa.
- Lea el manual de instrucciones.
- Si el spa está enterrado, asegúrese de que el vaciado se puede realizar correctamente.
- Utilizar únicamente con una caja de conexiones eléctricas estanca clasificada como "Enclosure 3" por la CSA.
- Conectar únicamente a un circuito con un interruptor diferencial de clase A.
- Para asegurar una protección continua contra descargas eléctricas, remplace las piezas defectuosas solo por piezas idénticas a las originales.
- Instale un protector de succión adecuado que coincida con la velocidad máxima del flujo.

Advertencia:

- Una temperatura del agua superior a 38°C puede ser peligrosa para la salud.
- Desconecte el spa de la corriente antes de realizar labores de mantenimiento.

Advertencia:

- Desconecte el spa de la corriente antes de realizar labores de mantenimiento. Mantenga la puerta de acceso cerrada.