

POOLEX

Silent Max

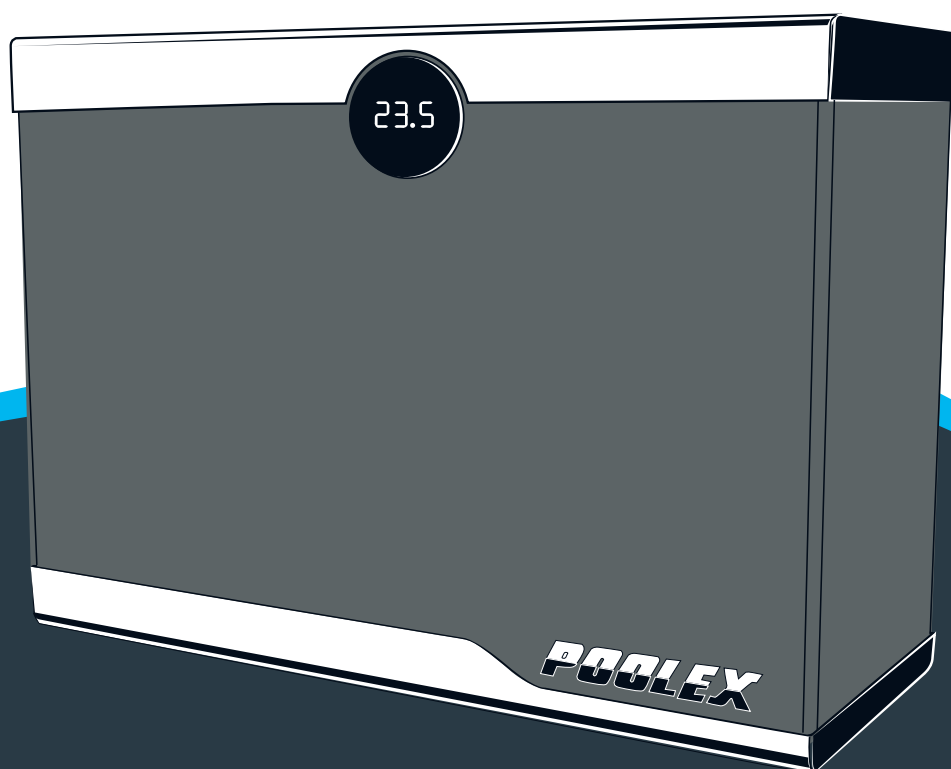

MANUALE D'INSTALLAZIONE E D'USO
della vostra pompa di calore

Avvertenze



Questa pompa di calore contiene un refrigerante infiammabile R32.

Qualsiasi intervento sul circuito frigorifero è vietato senza una valida autorizzazione.

Prima di lavorare sul circuito del refrigerante, sono necessarie le seguenti precauzioni per un lavoro sicuro.

1. Procedura di lavoro

Il lavoro deve essere eseguito secondo una procedura controllata, al fine di minimizzare il rischio di presenza di gas o vapori infiammabili durante l'esecuzione dei lavori.

2. Area di lavoro generale

Tutte le persone della zona devono essere informate della natura dei lavori in corso. Evitare di lavorare in un'area ristretta. L'area intorno all'area di lavoro deve essere divisa, assicurata e deve essere prestata particolare attenzione alle fonti vicine di fiamme o di calore.

3. Verifica della presenza di refrigerante

L'area deve essere controllata con un rilevatore di refrigerante adatto prima e durante il lavoro per garantire che non ci sia gas potenzialmente infiammabile. Assicurarsi che l'apparecchiatura di rilevamento delle perdite utilizzata sia idonea per i refrigeranti infiammabili, ovvero che non produca scintille, che sia adeguatamente sigillata o che abbia sicurezza interna.

4. Presenza di estintore

Se devono essere eseguiti lavori a caldo sull'attrezzatura di refrigerazione o su qualsiasi parte associata, devono essere disponibili attrezzature di estinzione adeguate. Installare un estintore a polvere o CO2 vicino all'area di lavoro.

5. Nessuna fonte di fiamma, calore o scintilla

È assolutamente vietato utilizzare una fonte di calore, fiamme o scintille nelle immediate vicinanze di una o più parti o tubazioni contenenti o contenenti un refrigerante infiammabile. Tutte le fonti di accensione, incluso il fumo, devono essere sufficientemente lontane dal luogo di installazione, riparazione, rimozione e smaltimento, durante i quali un refrigerante infiammabile può essere rilasciato nell'area circostante. Prima di iniziare il lavoro, l'ambiente dell'apparecchiatura deve essere controllato per garantire che non vi siano rischi di infiammabilità. I cartelli «No smoking» devono essere affissi.

6. Area ventilata

Assicurarsi che l'area sia all'aria aperta o adeguatamente ventilata prima di intervenire sull'impianto o di eseguire lavori a caldo. Una certa ventilazione deve essere mantenuta durante la durata del lavoro.

7. Controlli delle apparecchiature di refrigerazione

Quando i componenti elettrici vengono sostituiti, devono essere adatti allo scopo previsto e alle specifiche appropriate. È possibile utilizzare solo le parti del produttore. In caso di dubbi, consultare il servizio tecnico del produttore. I seguenti controlli devono essere applicati agli impianti che utilizzano refrigeranti infiammabili:

- La dimensione del carico è in accordo con le dimensioni della stanza in cui sono installate le stanze contenenti il refrigerante;
- La ventilazione e le prese d'aria funzionano correttamente e non sono ostruite;
- Se si utilizza un circuito di refrigerazione indiretto, è necessario controllare anche il circuito secondario.
- La marcatura sull'attrezzatura rimane visibile e leggibile. Segni e segni illeggibili devono essere corretti;
- I tubi o componenti di refrigerazione sono installati in una posizione in cui è improbabile che possano essere esposti a una sostanza che potrebbe corrodere i componenti contenenti refrigerante

8. Verifica degli apparecchi elettrici

La riparazione e la manutenzione dei componenti elettrici devono includere i primi controlli di sicurezza e le procedure di ispezione dei componenti. Se c'è un difetto che potrebbe compromettere la sicurezza, nessun alimentatore deve essere collegato al circuito fino a quando il problema non viene risolto.

I controlli di sicurezza iniziali devono includere:

- Che i condensatori siano scaricati: questo deve essere fatto in modo sicuro per evitare la possibilità di scintille;
- Nessun componente elettrico o cablaggio è esposto durante il caricamento, il recupero o lo spurgo dell'impianto del gas refrigerante;
- C'è continuità di messa a terra.

Ringraziamenti

Gentile cliente,

La ringraziamo per il suo acquisto e per la sua fiducia nei nostri prodotti.

Essi sono il risultato di anni di ricerche nella progettazione e produzione di pompe di calore per piscine. Il nostro scopo è di fornirle un prodotto di qualità con prestazioni fuori dal comune.

Abbiamo preparato questo manuale con la massima cura affinché Lei possa sfruttare al meglio la sua pompa di calore Poolex.

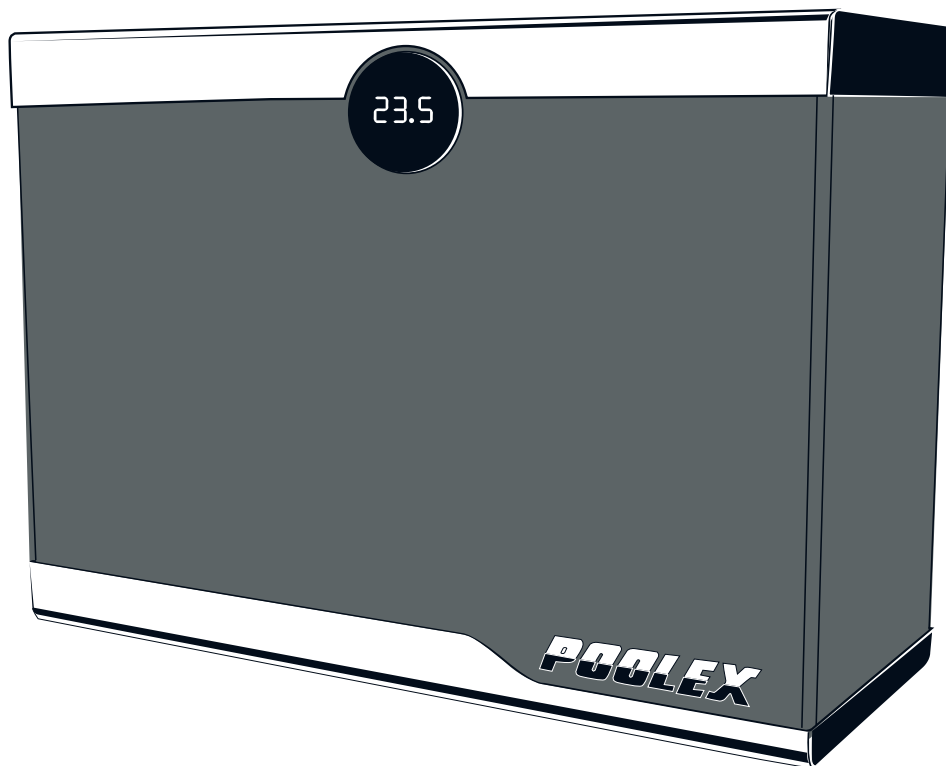



LEGGERE ATTENTAMENTE



**Le presenti istruzioni per l'installazione sono parte integrante del prodotto.
L'utente deve fornirle all'installatore e conservarle.**

Le indicazioni e avvertenze contenute nel presente manuale vanno lette attentamente e comprese poiché forniscono importanti informazioni sulla manipolazione e sul funzionamento della pompa di calore in tutta sicurezza. **Il manuale va conservato in un luogo accessibile per facilitarne le successive consultazioni.**

L'installazione deve essere effettuata da un professionista conformemente alle norme vigenti e alle istruzioni del fabbricante. Un errore d'installazione può provocare lesioni fisiche a persone o animali e anche danni meccanici per i quali il fabbricante non può in nessun caso essere considerato responsabile.

Dopo avere rimosso la pompa di calore dall'imballaggio, verificarne il contenuto per segnalare eventuali danni.

Prima di collegare la pompa di calore, assicurarsi che le informazioni fornite dal presente manuale siano compatibili con le condizioni d'installazione effettive e non superino i limiti massimi autorizzati per questo prodotto.

In caso di difetti e/o malfunzionamento della pompa di calore, staccarla dall'alimentazione elettrica e non cercare di riparare il guasto.

La riparazione deve essere effettuata solo da un servizio di assistenza tecnica autorizzato, utilizzando parti di ricambio originali. Il mancato rispetto di quanto sopra può incidere negativamente sul funzionamento sicuro della pompa di calore.

Per garantire l'efficacia e il buon funzionamento della pompa di calore, è importante assicurarne la regolare manutenzione conformemente alle istruzioni fornite.

Nel caso in cui la pompa di calore venga venduta o ceduta, assicurarsi sempre che, insieme al materiale, venga trasmessa al nuovo proprietario tutta la documentazione tecnica.

Questa pompa di calore è solo adatta al riscaldamento di una piscina. Qualsiasi altro uso è considerato non idoneo, non corretto e persino pericoloso.

Tutte le responsabilità contrattuali o extracontrattuali del fabbricante / distributore saranno considerate decadute nel caso di danni provocati da errori di installazione o funzionamento o dal mancato rispetto delle istruzioni fornite nel presente manuale o delle norme d'installazione vigenti per l'attrezzatura oggetto del presente documento.

Sommario

1.	Aspetti generali	6
1.1	Condizioni generali di consegna	6
1.2	Istruzioni di sicurezza	6
1.3	Trattamento dell'acqua	7
2.	Descrizione	8
2.1	Contenuto della confezione	8
2.2	Caratteristiche generali	8
2.3	Caratteristiche tecniche	9
2.4	Dimensioni dell'apparecchio	10
2.5	Vista esplosa	11
3.	Installazione	12
3.1	Requisiti preliminari	12
3.2	Ubicazione	12
3.3	Schema d'installazione	13
3.4	Raccordo del kit di scarico della condensa	13
3.5	Installazione dell'apparecchio su supporti antirumore	13
3.6	Raccordo idraulico	14
3.7	Installazione elettrica	16
3.8	Raccordo elettrico	17
4.	uso	18
4.1	Scatola di controllo	18
4.2	Avviamento e bloccaggio	19
4.3	Modalità operative	19
4.4	Regolazione della temperatura di setpoint	20
4.5	Regolazione dell'orologio	20
4.6	Impostazione del tempo di accensione / spegnimento	21
4.7	Attivazione / disattivazione dei gruppi On / Off	21
4.8	Scarica e installazione dell'applicazione Smart Life	22
4.9	Impostazione dell'applicazione	23
4.10	Associazione della pompa di calore	25
4.10.1	Modalità EZ	25
4.11	Comando	26
5.	Messa in servizio	28
5.1	Messa in servizio	28
5.2	Servo-controllo di una pompa di circolazione	28
5.3	Uso del manometro	29
5.4	Protezione antigelo	29
6.	Manutenzione e manutenzione	30
6.1	Manutenzione e manutenzione	30
6.2	Svernamento	30
7.	Risoluzione dei problemi	31
7.1	Guasti e anomalie	31
7.2	Impostazioni avanzate per i valori di stato	31
7.3	Elenco delle anomalie	32
8.	Riciclaggio	33
8.1	Riciclaggio della pompa di calore	33
9.	Garanzia	34
9.1	Condizioni generali di garanzia	34
10.	Appendici	35
10.1	Schemi elettrici delle schede elettroniche	35
10.2	Valori standard	36
10.3	Parametri principali	38

1. Aspetti generali

1.1 Condizioni generali di consegna

Tutto il materiale, anche franco trasporto e imballaggio, viaggia a rischio e pericolo del destinatario.

La persona responsabile della ricezione dell'apparecchio deve effettuare un controllo visivo per individuare eventuali danni subiti dalla pompa di calore durante il trasporto (circuito refrigerante, carrozzeria, scatola dei comandi elettrica, telaio). Se individua dei danni avvenuti durante il trasporto, tale persona deve annotarli per iscritto sulla bolla di consegna dello spedizioniere e confermarli entro 48 ore per lettera raccomandata allo spedizioniere stesso.



L'apparecchio deve sempre essere conservato e trasportato in posizione verticale su un bancale e nell'imballaggio originario. Se è conservato o trasportato in posizione orizzontale, aspettare almeno 24 ore prima di collegarlo all'alimentazione elettrica.

1.2 Istruzioni di sicurezza



ATTENZIONE: Leggere attentamente le istruzioni di sicurezza prima di utilizzare l'apparecchio. Le istruzioni riportate di seguito sono essenziali per la sicurezza e, pertanto, vanno seguite rigorosamente.

Durante l'installazione e la manutenzione

L'installazione, l'accensione, la manutenzione e la riparazione possono essere effettuate solo da una persona qualificata, conformemente alle norme vigenti.

Prima di effettuare qualsiasi intervento sull'apparecchio (installazione, messa in funzione, uso, manutenzione), la persona incaricata dovrà essere a conoscenza di tutte le istruzioni contenute nel manuale d'installazione della pompa di calore e delle caratteristiche tecniche.

L'apparecchio non va installato in nessun caso vicino a una fonte di calore, a materiali combustibili o a una presa d'aria dell'edificio.

Se la pompa di calore non viene posta in un luogo ad accesso limitato, è obbligatorio installare l'apposita griglia di protezione.

Al fine di evitare gravi ustioni, non calpestare le tubazioni durante l'installazione, la riparazione e la manutenzione.

Al fine di evitare gravi ustioni, prima di effettuare qualsiasi intervento sul circuito refrigerante, spegnere la pompa di calore e attendere qualche minuto prima di collocare i sensori di temperatura o di pressione.

Durante la manutenzione della pompa di calore, controllare il livello del fluido frigorigeno.

Verificare che i pressostati di alta e bassa pressione siano connessi correttamente al circuito refrigerante e che interrompano il circuito elettrico in caso di attivazione, durante il controllo annuale di tenuta dell'apparecchio.

Verificare che non vi siano tracce di corrosione o macchie d'olio attorno ai componenti del circuito refrigerante.

1. Aspetti generali

Durante l'uso

Al fine di evitare gravi lesioni, non toccare mai il ventilatore quando è in moto.

Tenere la pompa di calore fuori dalla portata dei bambini al fine di evitare gravi lesioni provocate dalle pale dello scambiatore di calore.

Non mettere mai in moto l'apparecchio se non c'è acqua nella piscina o se la pompa di circolazione è ferma.

Se necessario, verificare la portata dell'acqua ogni mese e pulire il filtro.

Durante la pulizia

Staccare l'apparecchio dall'alimentazione elettrica.

Chiudere le valvole di ingresso e uscita dell'acqua.

Non introdurre nulla nelle prese d'entrata e uscita dell'aria o dell'acqua.

Non sciacquare l'apparecchio con getti d'acqua.

Durante la riparazione

Effettuare gli interventi sul circuito refrigerante secondo le norme di sicurezza vigenti.

La brasatura deve essere effettuata da un saldatore qualificato.

In caso di sostituzione di un componente refrigerante difettoso, utilizzare solo parti certificate dal nostro centro tecnico.

In caso di sostituzione di tubazioni, per la riparazione possono essere usati solo tubi di rame conformi alla norma NF EN12735-1.

Durante le prove sotto pressione per individuare eventuali perdite:

Per evitare il rischio di incendi o esplosioni, non usare mai ossigeno o aria secca.

Utilizzare azoto secco o un misto di azoto e refrigerante.

La pressione di prova alta e bassa non deve superare i 42 bar.

1.3 Trattamento dell'acqua

Le pompe di calore per piscine Poolex possono essere usate con tutti i sistemi di trattamento dell'acqua. Tuttavia, è assolutamente necessario che il sistema di trattamento (pompe dosatrici Cl, pH, Br e/o elettrolizzatore) sia installato dopo la pompa di calore nel circuito idraulico.

Per evitare il deterioramento della pompa di calore, il pH dell'acqua deve essere mantenuto fra 6,9 e 8,0.

2. Descrizione

2.1 Contenuto della confezione

- ✓ La pompa di calore Poolex Silent Max
- ✓ 2 raccordi idraulici ingresso/ uscita (50mm di diametro)
- ✓ Prolunga per il pannello di comando remoto
- ✓ Il presente manuale d'installazione e d'uso
- ✓ Kit di scarico della condensa
- ✓ **Copertura invernale**
- ✓ **4 pattini antivibrazioni (fissaggi non in dotazione)**

2.2 Caratteristiche generali

La pompa di calore Poolex ha le seguenti caratteristiche:

- ▶ Un dispositivo con certificazione CE conforme alla direttiva europea RoHS.
- ▶ Alte prestazioni che consentono di risparmiare fino all'80% di energia rispetto a un sistema di riscaldamento classico.
- ▶ Un fluido frigorigeno R32 ecologico, pulito ed efficace.
- ▶ Un compressore, di un marchio leader, affidabile e ad alte prestazioni.
- ▶ Un evaporatore largo in alluminio idrofilo per un utilizzo a basse temperature.
- ▶ Un telecomando intuitivo di facile utilizzo.
- ▶ Un alloggiamento ABS ultrasensibile, con trattamento anti-UV e di facile manutenzione.
- ▶ Studiata per essere silenziosa.
- ▶ Un doppio sistema antigelo per evitare i danni provocati dal gelo :
 - Uno scambiatore di calore rivoluzionario con integrato un sistema antigelo brevettato,
 - Un sistema di monitoraggio intelligente per proteggere le tubazioni e il liner senza dovere svuotare la vasca d'inverno.

2. Descrizione

2.3 Caratteristiche tecniche

		Poolex Silent Max		
Conditions de test		80	125	150
Aria ⁽¹⁾ 26°C Acqua ⁽²⁾ 26°C MODALITÀ INVERTER	Potenza termica (kW)	2.46~7.45	2.2~12.3	2.4~15.0
	Consumo (kW)	1.3-0.18	1.93-0.22	2.35-0.25
	COP (Coeff. di prestazione)	13.5-6.1	16.5-6.4	16.6-6.5
Aria ⁽¹⁾ 26°C Acqua ⁽²⁾ 26°C MODALITÀ SILENZIO	Potenza termica (kW)	4.40~2.46	6.4~2.2	8.6~2.4
	Consommation (kW)	0.32-0.23	0.39-0.26	0.52-0.23
	COP (Coeff. di prestazione)	13.5-10.4	16.5-10.2	16.6-10.5
Aria ⁽¹⁾ 15°C Acqua ⁽²⁾ 26°C MODALITÀ INVERTER	Potenza termica (kW)	6.0-1.4	9.05-1.6	11.2-1.9
	Consumo (kW)	1.3-0.18	1.93-0.22	2.35-0.25
	COP (Coeff. di prestazione)	7.5-4.6	7.2-4.7	7.6-4.8
Aria ⁽¹⁾ 15°C Acqua ⁽²⁾ 26°C MODALITÀ SILENZIO	Potenza termica (kW)	3.2-1.35	4.8-1.6	6.5-1.9
	Consumo (kW)	0.43-0.21	0.67-0.25	0.86-0.29
	COP (Coeff. di prestazione)	7.5-6.5	7.2-6.5	7.6-6.6
Aria ⁽¹⁾ 15°C Acqua ⁽²⁾ 26°C MODALITÀ FIX	Potenza termica (kW)	6,0	9,05	11,2
	Consumo (kW)	1,30	1,93	2,35
	COP (Coeff. di prestazione)	4,6	4,7	4,8
Aria ⁽¹⁾ 35°C Acqua ⁽²⁾ 27°C	Potenza refrigerante (kW)	3.4-1.1	4.8-1.8	5.5-2.1
	Consumo (kW)	0.81-0.28	1.3-0.32	1.57-0.40
	EER (Coeff. di prestazione)	3,86	3,5	3,4
Potenza massima (kW)		1.7	2.6	3.2
Corrente massima (A)		8	13	14
Alimentazione		220~240V / 50Hz		
Protezione		IPX4		
Intervallo di temperatura di riscaldamento		15°C~40°C		
Intervallo di temperatura di raffreddamento		8°C~28°C		
Intervallo di funzionamento		-7°C~43°C		
Dimensioni dell'apparecchio L×L×A (mm)		870×355×647	975×376×647	1040×406×747
Peso dell'apparecchio (kg)		46	56	72.5
Livello di pressione sonora a 1m (dBA) ⁽³⁾		<37~<49	<38~50	<39~51
Livello di pressione sonora a 10m (dBA) ⁽³⁾		<19~<28	<19~<29	<20~<30
Raccordo idraulico (mm)		PVC 50mm		
Scambiatore di calore		Cuve PVC et Serpentin Titane		
Portata d'acqua min. / mass. (m³/h)		2~4	4~6	5~7
Marca del compressore		Toshiba		
Tipo di compressore		Helmetic Rotary DC inverter compressor		
Refrigerante		R32		
Volume refrigerante (kg)		0.35	0.65	0.80
Perdita di carico (mCE)		1.1	1.1	1.1
Télécommande		Écran de contrôle LCD		
Modalità		Eco Booster & Eco Silence (Inverter) / Chauffage / Refroidissement		

Le caratteristiche tecniche delle nostre pompe di calore sono fornite a titolo indicativo. Ci riserviamo il diritto di modificarle senza preavviso.

¹ Temperatura ambiente dell'aria

² Temperatura iniziale dell'acqua

³ Rumore a 1 m, e a 10 m secondo le Direttive EN ISO 3741 e EN ISO 354

⁴ Calcolato per una piscina privata interrata con copertura a bolle.

2. Description

2.4 Dimensioni dell'apparecchio

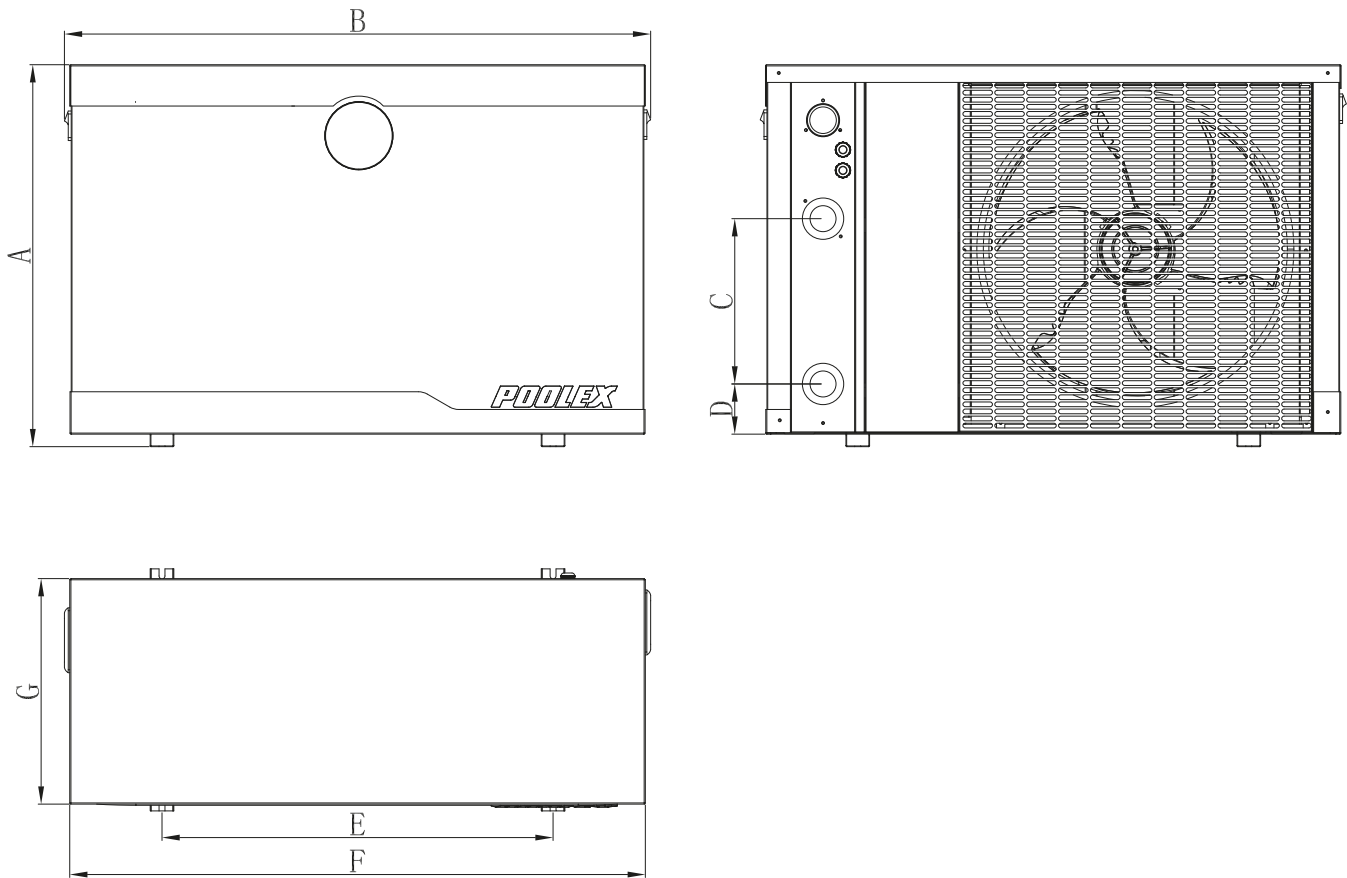

Dimensions en mm

Modèle	80	125	150
A	647	647	747
B	893	993	1064
C	260	280	367
D	75	85	74
E	582	662	713
F	875	975	1044
G	362	382	412

2. Descrizione

2.5 Disegno esploso

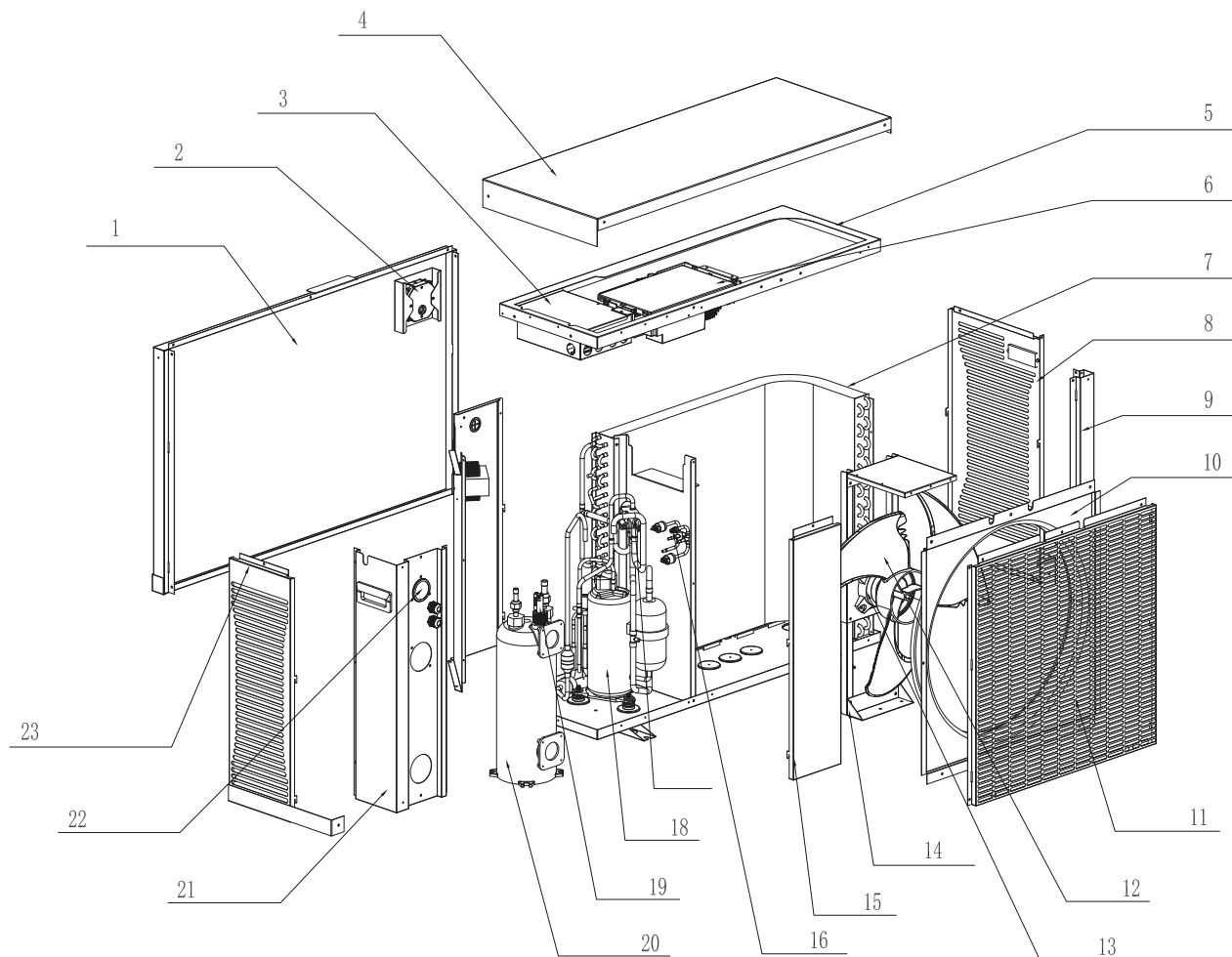

- | | |
|---|--------------------------------|
| 1. Pannello anteriore | 13. Motore del ventilatore |
| 2. Pannello di controllo | 14. Supporto del ventilatore |
| 3. Coperchio della morsettiera | 15. Pannello posteriore |
| 4. Pannello superiore | 16. Valvola unidirezionale |
| 5. Supporto | 17. Valvola a quattro vie |
| 6. Centralina elettrica | 18. Compressore |
| 7. Evaporatore | 19. Sensore di flusso |
| 8. Griglia di protezione sinistra | 20. Scambiatore di calore |
| 9. Telaio di montaggio | 21. Supporto posteriore destro |
| 10. deflettore d'aria | 22. Manometro |
| 11. Griglia di protezione del ventilatore | 23. Pannello destro |
| 12. Pala del ventilatore | |

3. Installazione



ATTENZIONE: L'installazione deve essere effettuata da un professionista.

Questo capitolo è solo a titolo indicativo e deve essere controllato e adattato, se necessario, a seconda delle condizioni di installazione.

3.1 Requisiti preliminari

Materiale necessario all'installazione della vostra pompa di calore

Un cavo di alimentazione adatto alla potenza dell'apparecchio.

Un kit by-pass e un insieme di tubi in PVC adatto alla vostra installazione, uno spelafili, colla per PVC e carta vetrata.

Un set di 4 ancoranti e viti a espansione adatti a fissare il vostro apparecchio al supporto.

Vi consigliamo di collegare l'apparecchio all'installazione utilizzando tubi in PVC flessibili per attenuare la propagazione delle vibrazioni.

Si possono utilizzare perni di fissaggio adatti per sollevare l'apparecchio.

3.2 Ubicazione

Osservare le seguenti regole per scegliere l'ubicazione della pompa di calore

1. Il luogo in cui verrà posto l'apparecchio deve essere facilmente accessibile per agevolare l'utilizzo e la manutenzione.
2. L'apparecchio deve essere installato al suolo e, preferibilmente, fissato su una superficie piana di cemento livellata. Assicurarsi che la superficie sia sufficientemente stabile e che possa sostenere il peso dell'apparecchio.
3. Collocare un dispositivo di drenaggio dell'acqua vicino l'apparecchio per proteggere l'area in cui è installato.
4. Se necessario, l'apparecchio può essere sollevato utilizzando degli appositi piedini adatti a sostenerne il peso.
5. Controllare che l'apparecchio sia correttamente ventilato, che la bocchetta di uscita dell'aria non sia diretta verso le finestre degli edifici limitrofi e che non sia possibile il ritorno dell'aria di scarico. Inoltre, lasciare uno spazio sufficiente intorno all'apparecchio per le operazioni di assistenza e manutenzione.
6. L'apparecchio non deve essere installato in un ambiente esposto a olio, gas infiammabili, prodotti corrosivi, composti solforosi o vicino ad apparecchi ad alta frequenza.
7. Per evitare spruzzi di fango, non installare l'apparecchio vicino a una strada o un sentiero.
8. Per evitare di disturbare i vicini, installare l'apparecchio in modo che sia orientato verso la zona meno sensibile al rumore.
9. Tenere l'apparecchio quanto più fuori possibile dalla portata dei bambini.

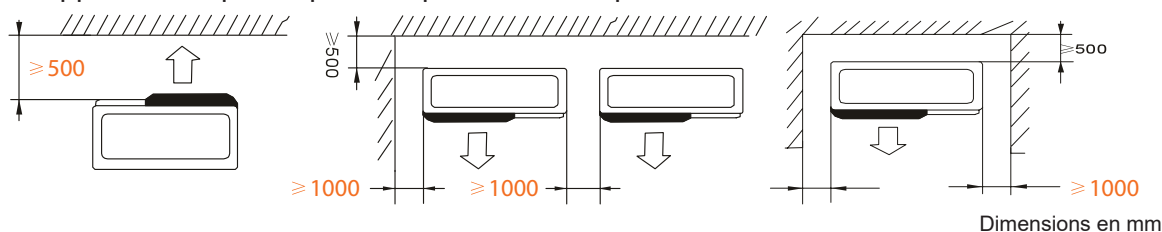

Non collocare nulla a meno di 0.5 metro di fronte alla pompa di calore.

Lasciare uno spazio vuoto di 1 metro ai lati la pompa di calore.

Non lasciare nessun ostacolo sopra o di fronte all'apparecchio!

3. Installazione

3.3 Schema d'installazione

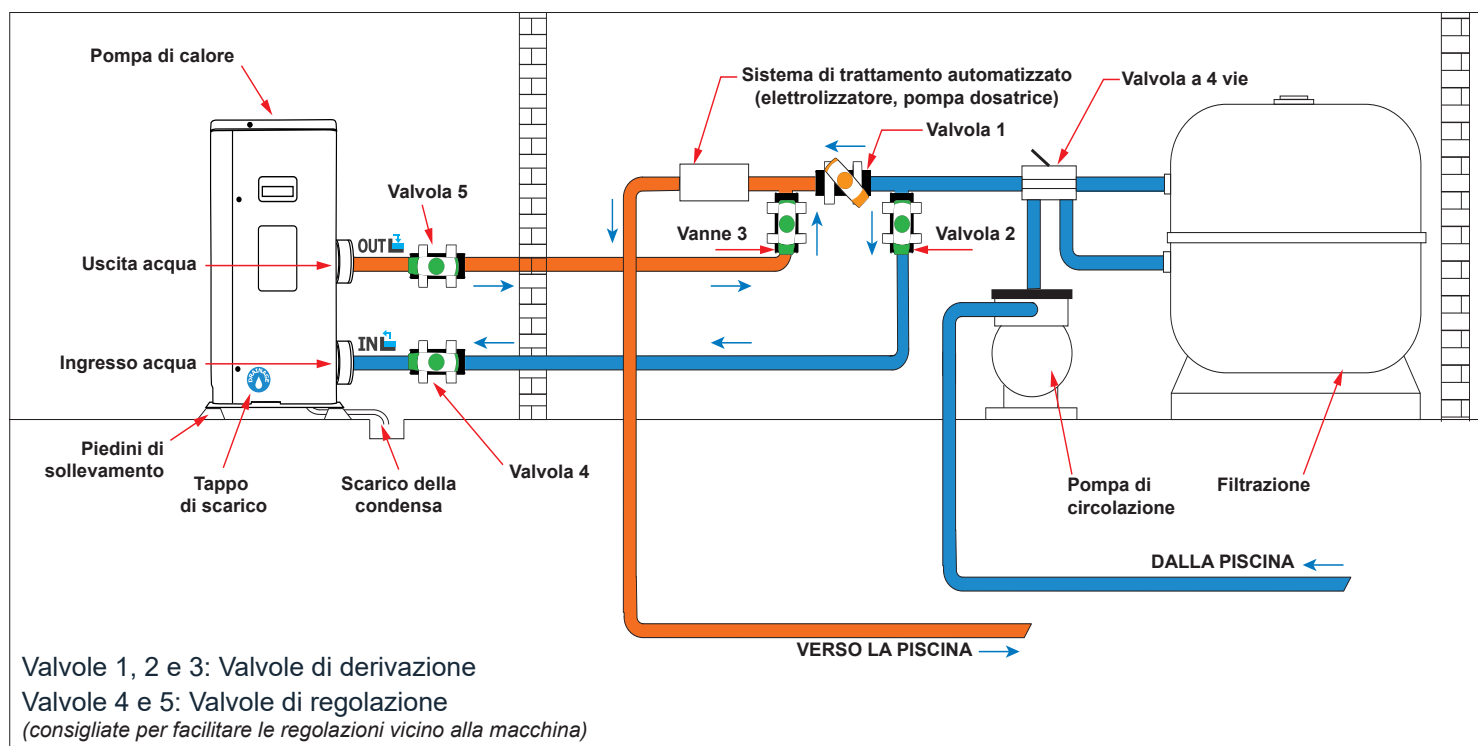

Legenda



Valvola semiaperta



Valvola aperta

3.4 Raccordo del kit di scarico della condensa

Quando è in moto, la pompa di calore è soggetta a formazione di condensa. Ciò provoca un deflusso d'acqua più o meno copioso a seconda del tasso di umidità. Per incanalare tale deflusso, consigliamo di installare il kit di scarico della condensa.

Come si installa il kit di scarico della condensa?

Installare la pompa di calore sollevandola di almeno 10 cm utilizzando dei piedini solidi e resistenti all'umidità, quindi collegare il tubo di scarico all'apertura situata sotto la pompa.

3.5 Installazione dell'apparecchio su supporti antirumore

Se si desidera ridurre al minimo il rumore provocato dalle vibrazioni della pompa di calore, la si può collocare su dei pattini antivibrazione.

A tal fine, basta porre un pattino tra ognuno dei piedini dell'apparecchio e il suo supporto, quindi fissare la pompa di calore al supporto con delle apposite viti.

3. Installazione



ATTENZIONE: L'installazione deve essere effettuata da un professionista.

Questo capitolo è solo a titolo indicativo e deve essere controllato e adattato, se necessario, a seconda delle condizioni di installazione.

3.6 Raccordo idraulico

Montaggio in by-pass

La pompa di calore deve essere collegata alla vasca utilizzando un montaggio in by-pass.

Un by-pass è un montaggio costituito da 3 valvole che consentono di regolare la portata d'acqua che circola nella pompa di calore.

Durante le operazioni di manutenzione, il by-pass consente di isolare la pompa di calore dal circuito senza fermare l'installazione.

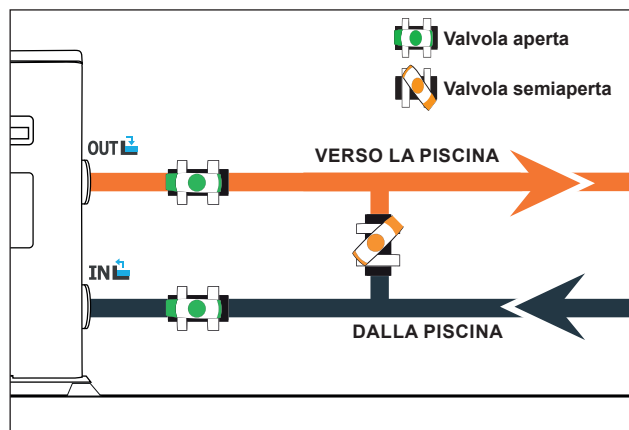

Realizzazione di un raccordo idraulico con il kit di by-pass



ATTENZIONE: Non fare scorrere acqua nel circuito idraulico nelle due ore che seguono l'applicazione della colla.

Passo 1 : Adottare le misure necessarie per tagliare i tubi

Passo 2 : Praticare un taglio dritto attraverso i tubi in PVC con una sega

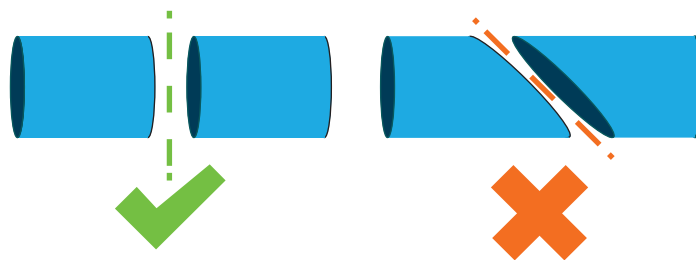

Passo 3 : Assemblare il circuito idraulico senza collegarlo per accertarsi che si adatti perfettamente all'installazione, quindi smontare i tubi da collegare.

Passo 4 : Smussare con della carta vetrata le estremità dei tubi tagliati

Passo 5 : Applicare uno spelafili sulle estremità dei tubi da collegare

Passo 6 : Applicare la colla sullo stesso punto.

Passo 7 : Assemblare i tubi.

Passo 7 : Rimuovere la colla rimanente dal PVC

Passo 8 : Lasciare asciugare per almeno due ore prima di mettere il circuito idraulico nell'acqua

3. Installazione

Montaggio in by-pass di una pompa di calore

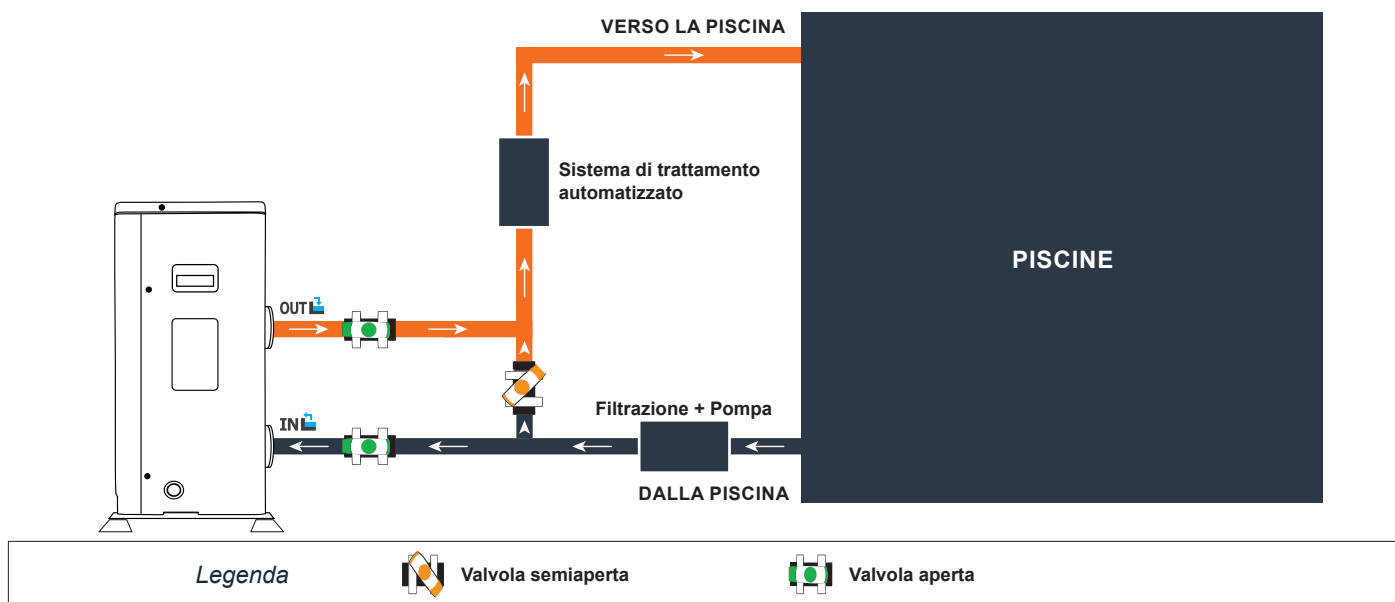

Montaggio in by-pass di più pompe di calore

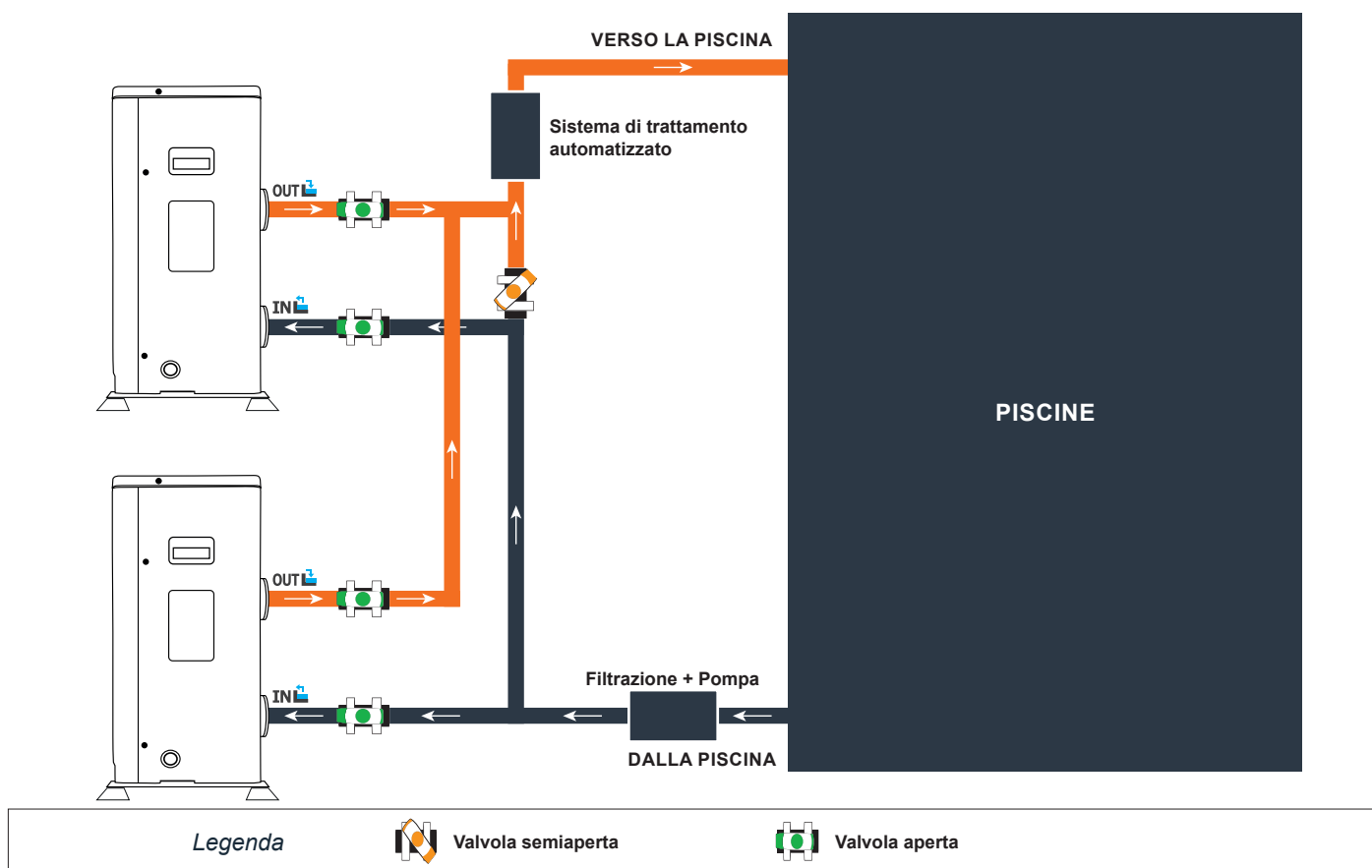

Il filtro a monte della pompa di calore deve essere pulito regolarmente affinché l'acqua del circuito sia pulita e, in tal modo, si evitino problemi di funzionamento dovuti alla sporcizia o all'intasamento del filtro.

3. Installazione



ATTENZIONE: L'installazione deve essere effettuata da un professionista.

Questo capitolo è solo a titolo indicativo e deve essere controllato e adattato, se necessario, a seconda delle condizioni di installazione.

3.7 Installazione elettrica

Per funzionare in tutta sicurezza e mantenere integra la vostra installazione elettrica, l'apparecchio deve essere collegato a un'alimentazione elettrica generale osservando le seguenti regole

A monte, l'alimentazione elettrica generale deve essere protetta da un interruttore differenziale di 30 mA

La pompa di calore deve essere collegata a un interruttore a curva D conforme (vedere la tabella di seguito) alle norme e regole vigenti nel paese in cui è installato il sistema.

Il cavo di alimentazione va adattato a seconda della potenza dell'apparecchio e della lunghezza del cavo necessario all'installazione (vedere tabella di seguito).. Il cavo deve essere adatto a un uso esterno.

Nel caso di un sistema trifase, è essenziale rispettare l'ordine di collegamento delle fasi. In caso di inversione di fase, il compressore della pompa di calore non funzionerà.

Nei luoghi pubblici, è obbligatorio installare un pulsante di arresto d'emergenza vicino alla pompa di calore.

Modèles	Alimentation	Courant maximal	Diamètre du câble ¹	Protection magnéto-thermique (courbe D)
Silent Max 80	Monophasé 220-240V/1N~50Hz	9 A	RO2V 3x2,5 mm ²	10 A
Silent Max 125		13 A	RO2V 3x2,5 mm ²	16 A
Silent Max 150		15 A	RO2V 3x2,5 mm ²	20 A

¹ Sezione del cavo adatta a una lunghezza massima di 10m. Per lunghezze superiori, chiedere consiglio a un elettricista.

3. Installazione

3.8 Raccordo elettrico



ATTENZIONE: Prima di qualsiasi intervento, è assolutamente necessario scollegare la pompa di calore dall'alimentazione elettrica.

Attenersi alle seguenti istruzioni per effettuare il raccordo elettrico della pompa di calore.

Passo 1 : Smontare il pannello elettrico superior con un cacciavite per accedere alla morsetteria.

Passo 2 : Inserire il cavo nell'unità della pompa di calore facendolo passare attraverso l'apposita apertura.

Passo 3 : Collegare il cavo di alimentazione alla morsetteria secondo lo schema di seguito.

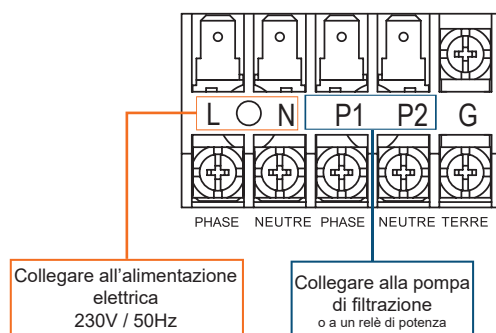

Passo 4 : Chiudere accuratamente il pannello della pompa di calore.

Servo-controllo di una pompa di circolazione

A seconda del tipo di installazione, è anche possibile collegare una pompa di circolazione ai morsetti P1 e P2 affinché funzioni in parallelo con la pompa di calore.



ATTENZIONE: Il servo-controllo di una pompa di potenza superiore a 5A (1000W) richiede l'utilizzo di un relè di potenza.

4. Utilizzo

4.1 Telecomando cablato

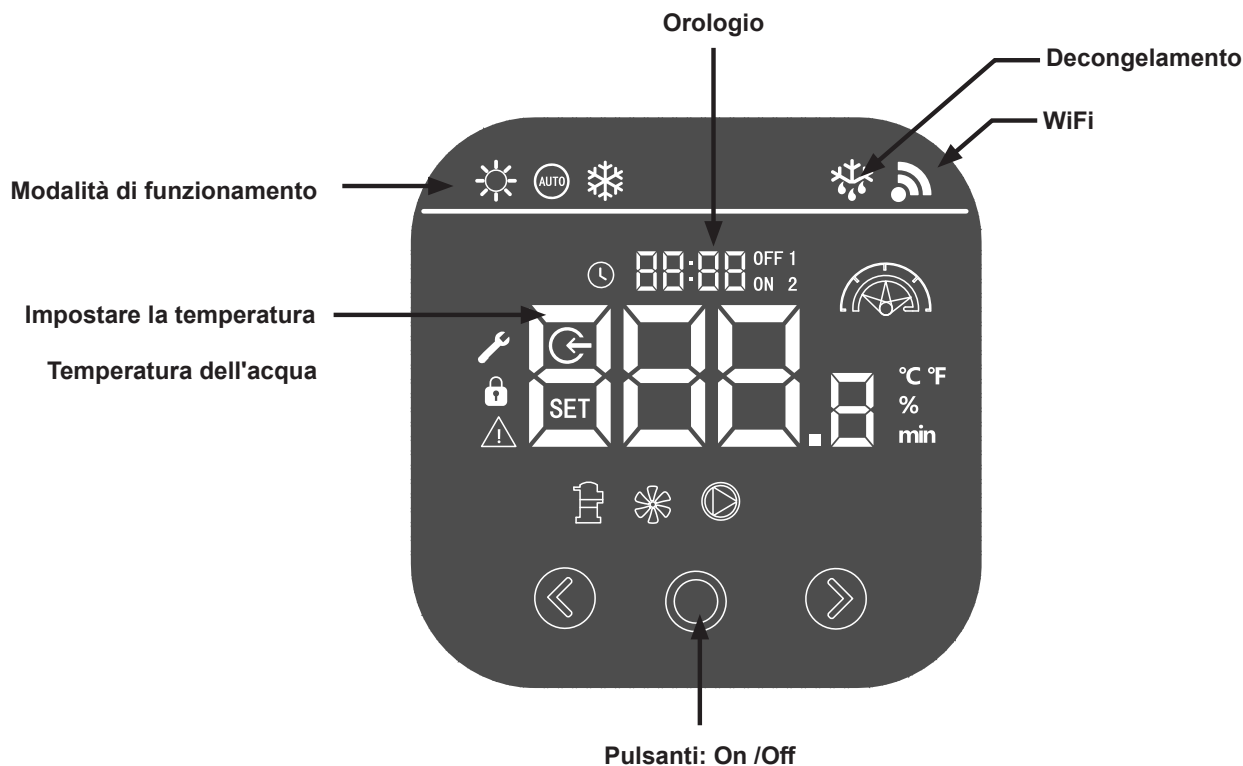

Prima di iniziare, è necessario verificare che la pompa di filtraggio sia in funzione e che l'acqua fluisca attraverso la pompa di calore.

 Prima di impostare la temperatura, è necessario scegliere la modalità di funzionamento della pompa di calore

Altri indicatori del quadro comandi

	Riscaldamento		Orologio		Temp. dell'acqua in entrata		Guasto
	Auto		Ora attuale	SET	Impostare Temp.		Compressore
	Raffreddamento	OFF 1 ON 2	Timer On/Off		Valore		Ventola
	Decongelamento		Modalità di velocità del compressore	%	Unità di umidità		Pompa dell'acqua
	WiFi		Parametri		Blocco		

4. Utilizzo

4.2 Avvio e bloccaggio

Premere  3 s per sbloccare il quadro comandi.

Premere  2s per attivare o disattivare la pompa di calore. Questo pulsante permette anche di tornare all'interfaccia principale.



Il blocco si attiva automaticamente dopo 60 minuti di inattività). Quando il cabinet è bloccato, compare il logo .



4.3 Modalità di funzionamento

Premere il pulsante  per cambiare la modalità di funzionamento:

Quindi premere la freccia destra per cambiare la modalità di funzionamento

premere  nuovamente per confermare la modifica e tornare al menu principale



 +  **Modalità riscaldamento SILENT:** Selezionare questa modalità di riscaldamento per un funzionamento silenzioso della pompa di calore.

 +  **Modalità di riscaldamento ECO:** Selezionare questa modalità di riscaldamento per un funzionamento convenzionale della pompa di calore.



 +  **Modalità di riscaldamento BOOST:** Selezionare questa modalità di riscaldamento per riscaldare rapidamente l'acqua della piscina tramite la pompa di calore.



Modalità Auto: La pompa di calore sceglie in modo intelligente la modalità di funzionamento più adatta alla temperatura nominale.

 +  **Modalità di raffreddamento SILENT :** Scegliere questa modalità di raffreddamento per un funzionamento silenzioso della pompa di calore.

 +  **Modalità di raffreddamento ECO :** Scegliere questa modalità di raffreddamento per un funzionamento convenzionale della pompa di calore.

 +  **Modalità di raffreddamento BOOST :** Scegliere questa modalità di raffreddamento per un funzionamento classico della pompa di calore.

Buono a sapersi



ATTENZIONE: Quando la modalità di raffreddamento passa alla modalità di riscaldamento o viceversa, la pompa di calore verrà riavviata dopo 10 minuti.

Quando la temperatura dell'acqua in entrata è maggiore o uguale alla temperatura richiesta (temperatura nominale + 1°C), la pompa di calore passerà alla modalità di riscaldamento. Il compressore si arresterà quando la temperatura dell'acqua in entrata è maggiore o uguale alla temperatura richiesta (temperatura nominale + 1°C).

4. Utilizzo

4.4 Come impostare la temperatura richiesta

Step 1: Andare al menu principale sbloccando il pannello di controllo.

Step 2: Premere i pulsanti ◀ e ▶ per cambiare la temperatura impostata.



4.5 Impostazione dell'orologio

Step 1: Andare al menu principale sbloccando il pannello di controllo.

Step 2: Premere il pulsante Ⓞ 2 volte per entrare nell'interfaccia delle impostazioni dell'orologio. Il display dell'orologio ⌚ lampeggia.

Step 3: Premere il pulsante ▶ per passare da ore a minuti e convalidare premendo Ⓞ

Step 3: Modificare le ore utilizzando i pulsanti ◀ e ▶.

Step 4: Premere di nuovo il pulsante Ⓞ 1s per confermare l'impostazione e tornare al menu principale.





4. Utilizzo

4.6 Regolazione sincronizzazione On / Off



Tale funzione serve a programmare l'ora di avvio e arresto. È possibile programmare fino a 3 avvii e arresti diversi. L'impostazione avviene come segue:



Step 1: Andare al menu principale sbloccando il pannello di controllo.



Step 2: Premere il pulsante  per inserire l'impostazione dei gruppi On /off.



Step 3: l'icona  lampeggia.

Step 4: Premere  per scegliere la modalità 1 o 2.

Step 5: Premere  per passare all'impostazione dell'ora «ON», modificare con i pulsanti  e .

Step 6: Premere  per passare all'impostazione dei minuti «ON», modificare con i pulsanti  e .

Step 7: Premere  per passare all'impostazione dell'ora «OFF», modificare con i pulsanti  e .

Step 8: Premere  per passare all'impostazione dei minuti 'OFF', modificare con i pulsanti  e .

Step 9: Premere  per confermare le impostazioni e tornare al menu principale.



4.7 Attivazione / disattivazione dei gruppi On / Off

I gruppi possono essere attivati /disattivati in qualsiasi momento. L'impostazione va effettuata come segue:

Step 1: Andare al menu principale sbloccando il pannello di controllo.

Step 2: Premere  per accedere alle impostazioni dei gruppi On /Off.

Step 3: l'icona  lampeggia.

Step 4: Premere  2s per attivare o disattivare il timer 1 o 2.



4. Utilizzo

4.8. Download & Installazione dell'applicazione «Smart Life»

Informazioni sull'applicazione Smart Life:

Il controllo remoto della vostra pompa di calore richiede la creazione di un account «Smart Life».

L'applicazione «Smart Life» consente di controllare a distanza i vostri elettrodomestici, ovunque vi troviate.

Potete aggiungere e controllare più dispositivi contemporaneamente.

- Anche compatibile con Amazon Echo e Google Home (a seconda dei paesi).

- I dispositivi impostati possono essere condivisi con altri account «Smart Life».

- Ricevere avvisi operativi in tempo reale.

- Creare scenari con più dispositivi, in funzione dei dati meteo dell'applicazione (geolocalizzazione indispensabile).

Per ulteriori informazioni, visitare la sezione «Aiuto» dell'applicazione «Smart Life»

L'applicazione e i servizi «Smart Life» sono forniti dalla società Hangzhou Tuya Technology. La società Poolstar, proprietaria e distributrice del marchio Poolex, non potrà essere ritenuta responsabile del funzionamento dell'applicazione «Smart Life». Poolstar non ha visibilità sul vostro account «Smart Life».

iOS :

Per scaricare l'applicazione, scannerizzate o cercate «Smart Life» sull'App Store:

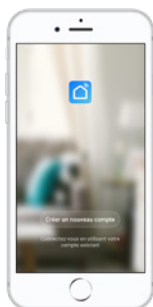

Fai attenzione, controlla la compatibilità del tuo telefono e la versione del tuo sistema operativo prima di installare l'applicazione

Android :

Per scaricare l'applicazione, scannerizzate o cercate «Smart Life» su Google Play:



Fai attenzione, controlla la compatibilità del tuo telefono e la versione del tuo sistema operativo prima di installare l'applicazione

4. Utilizzo

4.9 Configurazione dell'applicazione

 **ATTENZIONE:** prima d'iniziare, assicuratevi di aver scaricato l'applicazione «Smart Life», di essere connessi alla vostra rete Wi-Fi locale e che la pompa di calore sia alimentata elettricamente e che sia in funzione.

Il controllo remoto della vostra pompa di calore richiede la creazione di un account «Smart Life». Se disponete già di un account «Smart Life», effettuare il login e procedere direttamente alla fase 3.

Fase 1 : premete su «Creare un nuovo account» e selezionate la modalità di registrazione «E-mail» o «Telefono», vi verrà inviato un codice di verifica. Inserite il vostro indirizzo e-mail o numero di telefono e cliccate su «Ottenere il codice di verifica».

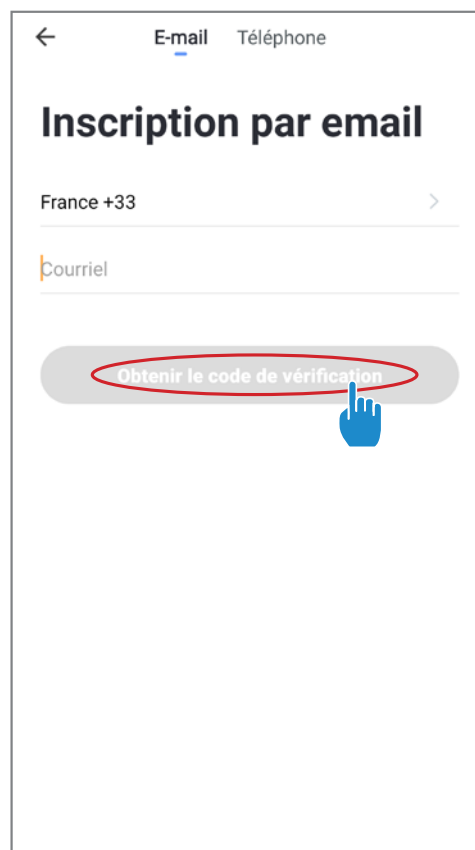
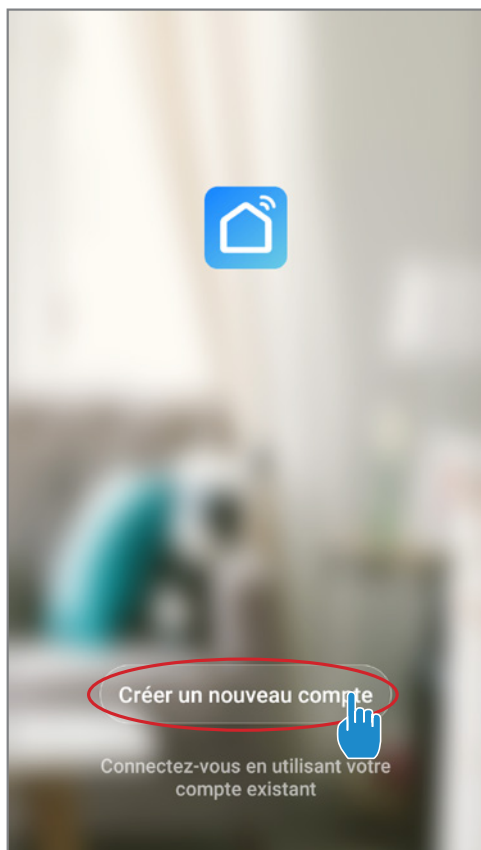

Fase 2 : inserite il codice di verifica ricevuto via e-mail o telefono per convalidare il vostro account.

Congratulazioni, ora fate parte della community «Smart Life».

4. Utilizzo

Fase 3 (consigliato): aggiungete un elemento premendo «...», quindi premete «Aggiungere un elemento», inserire ora il nome dell'elemento da aggiungere (ad esempio «piscina»), quindi premere «Fine».

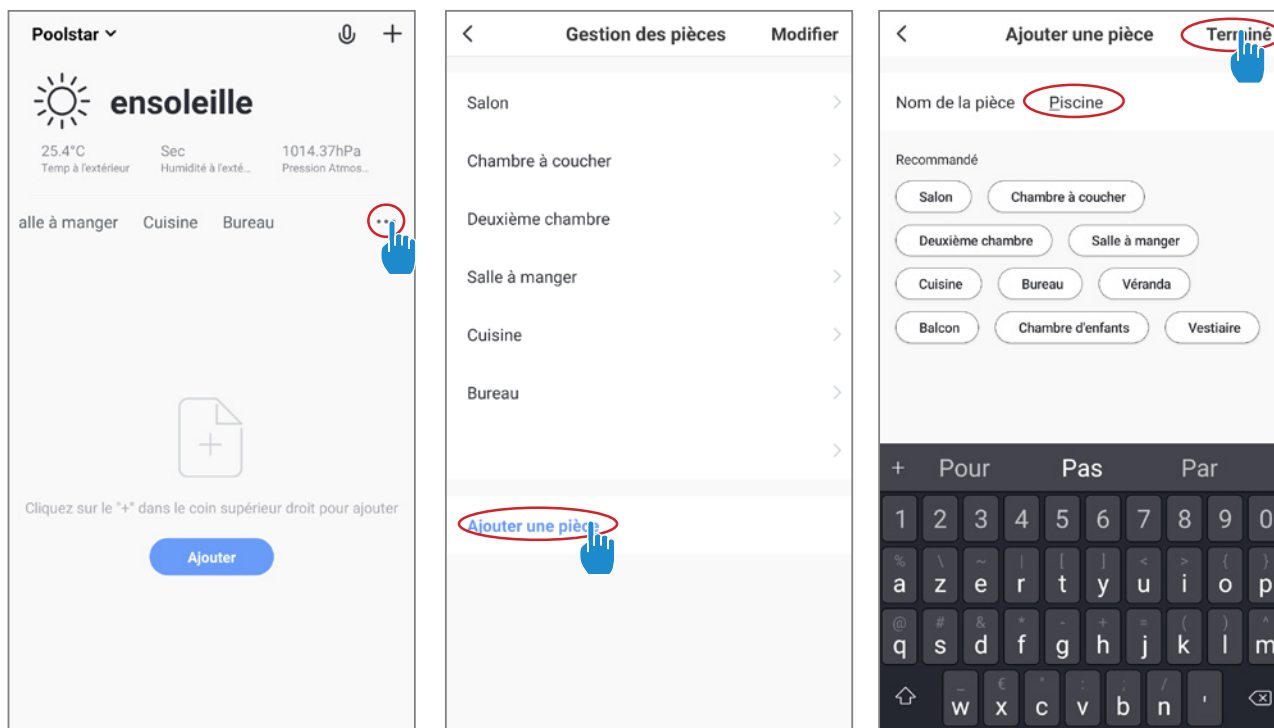

Fase 4 : aggiungete ora un apparecchio al vostro elemento «Piscina»:

Premete «Aggiungere» o su «+» e poi «Grandi apparecchi...» e poi «Scaldabagno»,

a questo punto, lasciate il vostro smartphone sulla schermata «Aggiungere» e passate alla fase di accoppiamento con il pannello dei comandi.

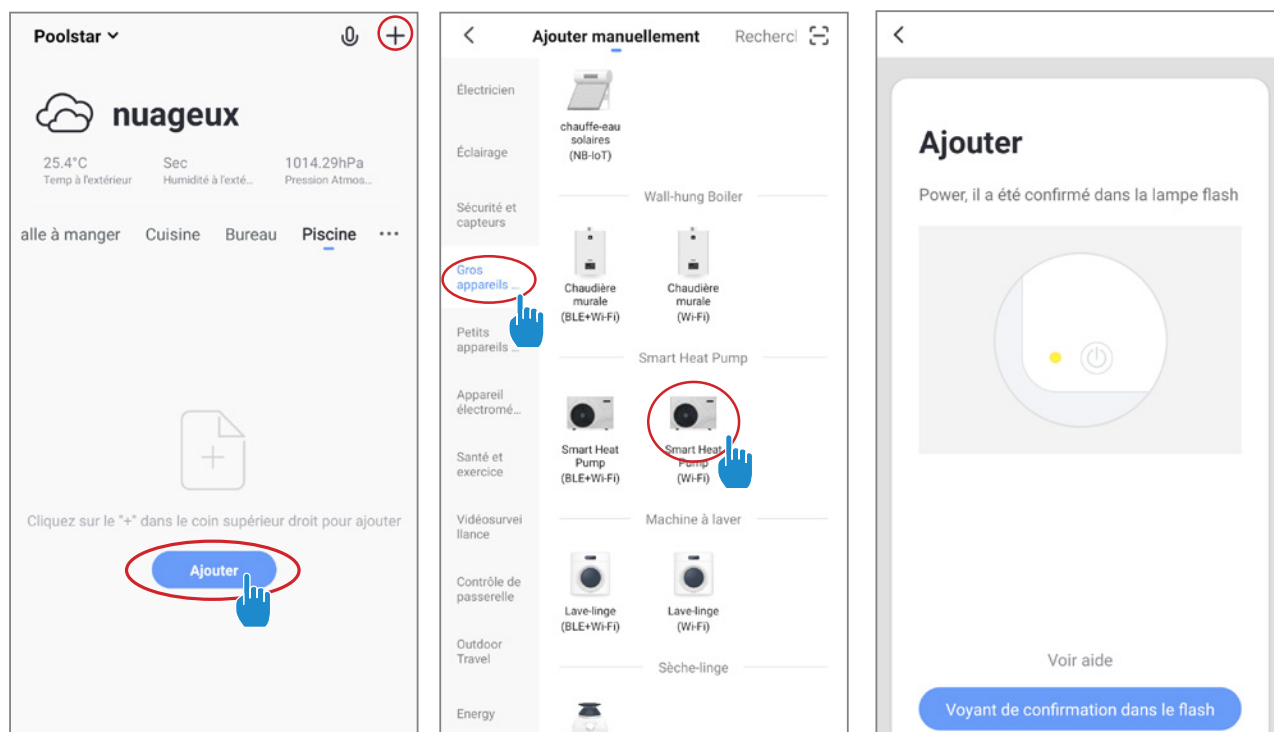

4. Utilizzo

4.10 Abbinamento della pompa di calore

4.10.1 Modalità EZ

Passaggio 1: ora avvia l'associazione.

Scegli la tua rete WiFi domestica, inserisci la password WiFi e premi «Conferma».

Passaggio 2: attiva la modalità di accoppiamento sulla pompa di calore in base alla seguente procedura:

La procedura dipende dal modello della tua centralina:



ATTENZIONE L'applicazione «Smart Life» supporta solo reti WiFi a 2,4 GHz.

Se la tua rete WiFi utilizza la frequenza di 5 GHz, accedi all'interfaccia della rete Wi-Fi domestica per creare una seconda rete WiFi a 2,4 GHz (disponibile per la maggior parte di Internet Box, router e punto di accesso WiFi).



L'accoppiamento è riuscito, puoi rinominare la tua pompa di calore Poolex quindi premere «Fine».

Congratulazioni, ora la tua pompa di calore può essere controllata dal tuo smartphone.



Premere + contemporaneamente per 5s, il lampeggia velocemente, la scatola di controllo è pronta per essere accoppiata.

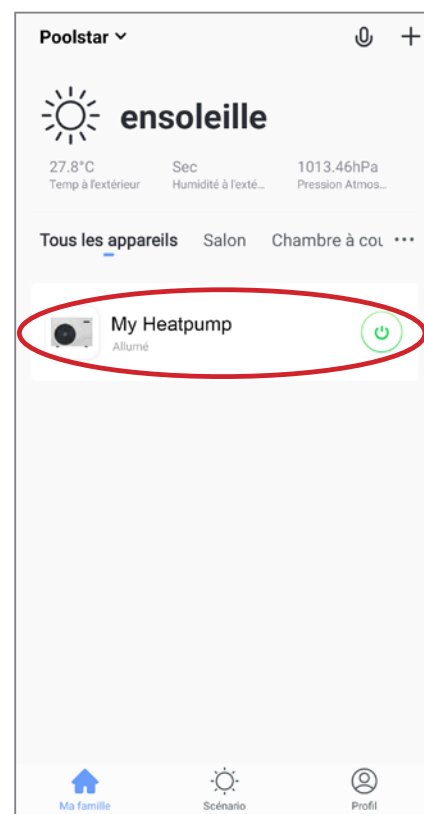
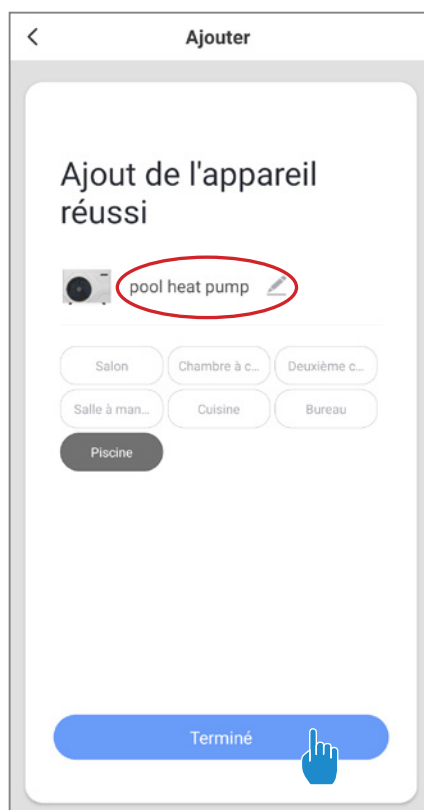

Nota: il lampeggiamento si interrompe quando il box è connesso al WiFi

4. Utilizzo

4.11 Comando

Presentazione dell'interfaccia

- 1 Temperatura attuale del bacino
- 2 Temperatura di riferimento
- 3 Modalità di funzionamento corrente
- 4 Accendere/spegnere la pompa di calore
- 5 Cambiare la temperatura
- 6 Cambiare la modalità di funzionamento
- 7 Parametri degli intervalli di funzionamento



Configurare i range di funzionamento della pompa di calore

Fase 1 : creare un programma orario, scegliere l'ora, il giorno o i giorni della settimana interessati e l'azione (attivare o disattivare), quindi salvare.

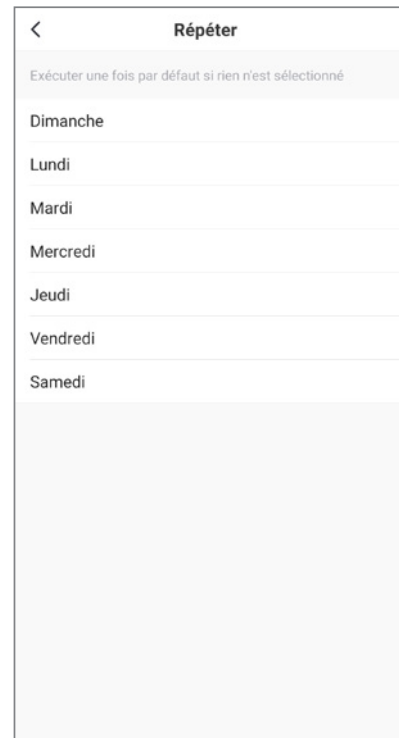
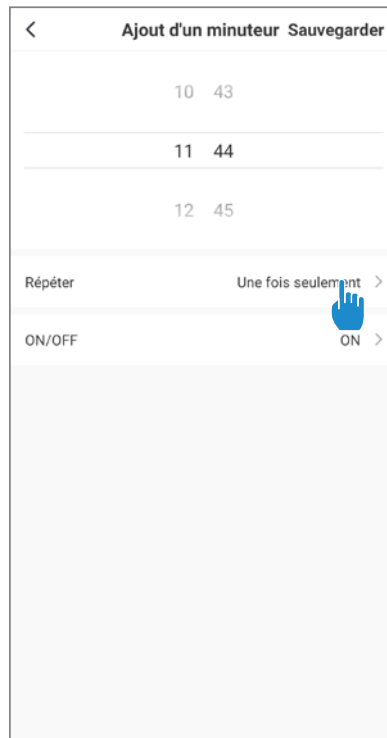
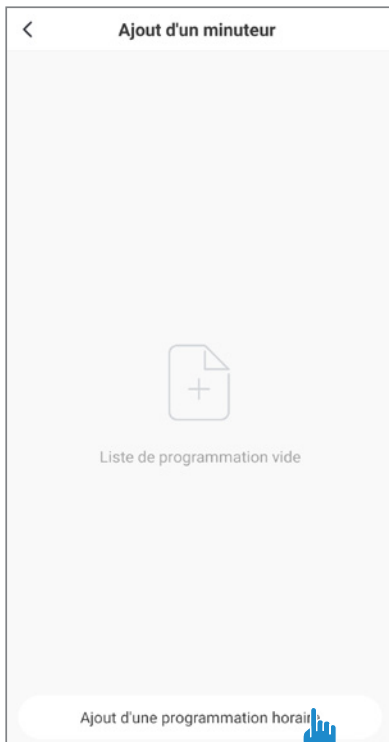

Fase 2 : per eliminare un intervallo di tempo, premete a lungo quest'ultimo.

4. Utilizzo

Scelta delle modalità di funzionamento

Nel caso di una pompa di calore Inverter:
È possibile scegliere tra le modalità Inverter Riscaldamento (Heating), Raffreddamento (Cooling), Eco (Silent) o la modalità On/Off (Manual Frequency)

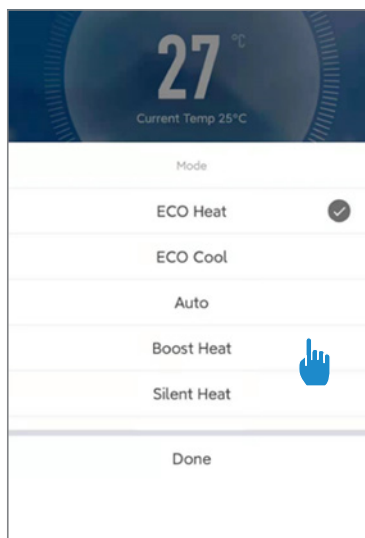

Modalità disponibili

Riscaldamento Inverter*
Raffreddamento Inverter*
On/Off (FIX)*
Eco Inverter*

*Alcune modalità possono cambiare a seconda delle macchine

5. Messa in servizio

5.1 Messa in servizio

Condizioni d'uso

Affinché la pompa di calore funzioni normalmente, la temperatura ambiente dell'aria deve essere compresa tra -5°C e 43°C.

Raccomandazioni preliminari

Prima della messa in servizio della pompa di calore:

- ✓ Accertarsi che l'apparecchio sia fissato saldamente e stabile.
- ✓ Accertarsi che il manometro indichi una pressione superiore a 80 psi.
- ✓ Accertarsi che i cavi elettrici siano collegati correttamente ai rispettivi morsetti.
- ✓ Controllare la messa a terra.
- ✓ Accertarsi che i raccordi idraulici siano ben stretti e che non vi siano perdite d'acqua.
- ✓ Accertarsi che l'acqua circoli bene nella pompa di calore e che la portata sia sufficiente.
- ✓ Rimuovere qualsiasi oggetto inutile o attrezzo dall'area circostante l'apparecchio.

Messa in servizio

1. Attivare la protezione dell'alimentazione elettrica dell'apparecchio (interruttore differenziale e interruttore automatico).
2. Attivare la pompa di circolazione se non è servo-controllata.
3. Controllare l'apertura del by-pass e delle valvole di regolazione.
4. Attivare la pompa di calore premendo una volta 
5. Regolare l'orologio del telecomando.
6. Selezionare la temperatura desiderata utilizzando una delle modalità del telecomando.
7. Il compressore della pompa di calore si attiva dopo qualche istante.

Ora basta aspettare che venga raggiunta la temperatura desiderata.

ATTENZIONE: In condizioni normali, una pompa di calore adeguata scalda l'acqua della vasca di 1°C fino 2°C al giorno. È, quindi, del tutto normale non avvertire una differenza di temperatura nel sistema quando la pompa di calore è in moto.
Una piscina riscaldata deve essere coperta per evitare dispersioni di calore.



5.2 Servo-controllo di una pompa di circolazione

Si vous avez raccordé une pompe de circulation aux bornes P1 et P2, celle-ci est automatiquement alimentée lorsque la pompe à chaleur fonctionne.

5. Messa in servizio

5.3 Uso del manometro

Il manometro controlla la pressione del fluido frigorifero contenuto nella pompa di calore. I valori che indica possono variare considerevolmente secondo il clima, la temperatura e la pressione atmosferica.

Quando la pompa di calore è in moto:

La lancetta del manometro indica la pressione del fluido frigorifero.

Campo di utilizzo medio tra 250 e 400 PSI a seconda della temperatura ambiente e della pressione atmosferica.

Quando la pompa di calore è ferma:

La lancetta indica lo stesso valore della temperatura ambiente (entro qualche grado) e la pressione atmosferica corrispondente (fra 150 e 350 PSI al massimo).

Dopo un lungo periodo di non utilizzo :

Controllare il manometro prima di rimettere in moto la pompa di calore. Deve indicare almeno 80 PSI.

Se la pressione del manometro si abbassa troppo, la pompa di calore mostra un messaggio d'errore e si mette automaticamente in modalità di sicurezza.

Ciò significa che si è verificata una perdita di fluido frigorifero e che si deve chiamare un tecnico qualificato per ricaricarla.

5.4 Protezione antigelo



ATTENZIONE: Affinché il programma antigelo funzioni, la pompa di calore deve essere alimentata e la pompa di circolazione attivata. Se la pompa di circolazione è servo-controllata dalla pompa di calore, verrà attivata automaticamente.

Quando la pompa di calore è in modalità di attesa, il sistema controlla la temperatura ambiente e quella dell'acqua al fine di attivare, se necessario, il programma antigelo.

Il programma antigelo si attiva automaticamente quando la temperatura ambiente o quella dell'acqua sono inferiori a 2°C e quando la pompa di calore è ferma da più di 120 minuti.

Quando il programma antigelo è in funzione, la pompa di calore attiva il compressore e la pompa di circolazione per scaldare l'acqua fino a quando la temperatura dell'acqua supera i 2°C.

La pompa di calore esce automaticamente dalla modalità antigelo quando la temperatura ambiente è superiore o uguale a 2°C o quando l'utente attiva la pompa di calore.

6. Manutenzione e assistenza

6.1 Manutenzione e assistenza



ATTENZIONE: Prima di effettuare la manutenzione sull'apparecchio, accertarsi di averlo staccato dall'alimentazione elettrica.

Pulizia

L'alloggiamento della pompa di calore deve essere pulito con un panno umido. L'uso di detersivi e altri prodotti domestici potrebbe danneggiare la superficie dell'alloggiamento e alterarne le proprietà.

L'evaporatore nella parte posteriore della pompa di calore deve essere pulito con attenzione con un'aspirapolvere a spazzole morbide.

Manutenzione annuale

Le seguenti operazioni vanno eseguite da una persona qualificata almeno una volta all'anno.

- ✓ Effettuare i controlli di sicurezza.
- ✓ Controllare che i cavi elettrici siano intatti.
- ✓ Controllare il collegamento della messa a terra.
- ✓ Controllare lo stato del manometro e la presenza del fluido frigorifero

6.2 Sbrinamento

In bassa stagione, quando la temperatura ambiente è inferiore a 3°C, una pompa di calore ferma deve essere sottoposta a svernamento per evitare i danni provocati dal gelo.

Svernamento in 4 fasi



Passo 1

Staccare la pompa di calore dall'alimentazione elettrica

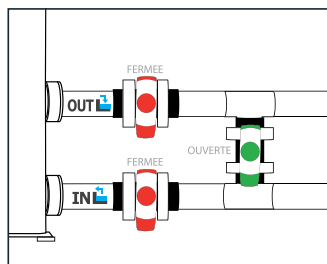

Passo 2

Aprire la valvola del bypass. Chiudere le valvole di ingresso e uscita.

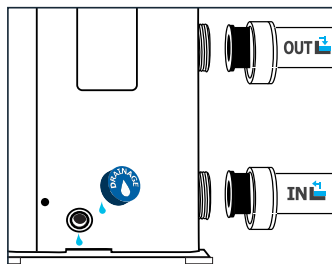

Passo 3

Svitare il tappo di scarico e le tubazioni dell'acqua per svuotare tutta l'acqua che si trova nella pompa di calore.

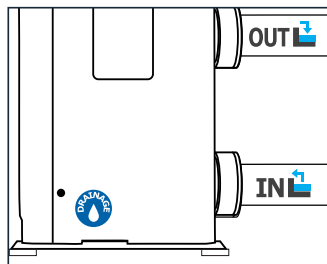

Passo 4

Riavvitare il tappo di scarico e i tubi oppure ostruirli con dei panni per impedire a corpi estranei di entrare nelle tubazioni. Coprire infine la pompa con l'apposita copertura invernale.



Se una pompa di circolazione è servo-controllata dalla pompa di calore, occorre svuotare anche questa.

7. Riparazioni



ATTENZIONE: In condizioni normali, una pompa di calore adeguata scalda l'acqua della vasca di 1°C fino 2°C al giorno. È, quindi, del tutto normale non avvertire una differenza di temperatura nel sistema quando la pompa di calore è in moto. Una piscina riscaldata deve essere coperta per evitare dispersioni di calore.

7.1 Guasti e anomalie

Quando la pompa di calore memorizza un problema tecnico, compare il simbolo così come un codice di errore al posto delle indicazioni di temperatura. Si prega di fare riferimento alla tabella di fronte per trovare le possibili cause di un'anomalia e le azioni da pianificare.

Esempi di codice di errore :



7.2 Parametri avanzati dei valori di stato



ATTENZIONE: Questa operazione serve a facilitare la manutenzione e le future riparazioni. Solo un professionista esperto è abilitato a modificare le impostazioni predefinite.



ATTENZIONE: Qualsiasi modifica dei parametri riservati comporta automaticamente l'annullamento della garanzia.

Le impostazioni del sistema possono essere controllate e regolate con il telecomando, seguendo questi passi

Step 1: Premere il pulsante fino al lampeggiamento dell'icona **SET** per inserire le impostazioni generali della pompa di calore.

Step 2: Premere la freccia per inserire la password 168.

Step 3: inserire il valore corretto utilizzando i pulsanti e , quindi confermare con i pulsanti

Step 4: Scorrere i codici dei parametri principali utilizzando i pulsanti e .

Step 5: Premere il pulsante per inserire le impostazioni desiderate.

Step 6: Modificare il valore desiderato con i pulsanti e .

Step 7: Premere i pulsanti per confermare la modifica del valore, quindi premere a lungo per tornare al menu principale.



7. Riparazioni

7.3 Elenco di guasti

Codice	Anomalie	Possibili cause	Azioni
FLD	Malfunzionamento del sensore di flusso	Non c'è sufficiente acqua nello scambiatore	Controllare la circolazione dell'acqua nella pompa di calore, e l'apertura delle valvole di entrata/uscita del By Pass
		Sensore scollegato o difettoso	Ricollegare o sostituire il sensore.
RLD1	Disfunzione del sensore di temperatura della presa d'aria	Sensore disconnesso o difettoso	Ricollegare o sostituire il sensore
RLD3	Malfunzionamento del sensore della temperatura dell'acqua in entrata	Sensore scollegato o difettoso	Ricollegare o sostituire il sensore.
RLD4	Malfunzionamento del sensore della temperatura dell'acqua in entrata	Sensore scollegato o difettoso	Ricollegare o sostituire il sensore.
RLD6	Malfunzionamento del sensore della temperatura dell'acqua in entrata	Sensore scollegato o difettoso	Ricollegare o sostituire il sensore.
RLD7	Problema di collegamento tra la scheda elettronica e il telecomando cablato	Cattiva connessione	Controlla i cavi di connessione tra il telecomando e la scheda elettronica
		Telecomando cablato difettoso	Sostituire il telecomando
		Scheda elettronica difettosa	Sostituire la scheda elettronica
RLD8	Inverter del modulo problematico	Carta elettronica difettosa	Sostituire la scheda elettronica
		Programma predefinito dell'inverter	Aggiorna il programma
RLD9	Disfunzione del ventilatore	Pochi anni del ventilatore	Controllare o sostituire il motore del ventilatore
		Carta elettronica difettosa	Sostituire la scheda elettronica
		Prodotto da difetto del helice o bloccato	Controllare o sostituire l'elica del ventilatore
RL11 RL12	Protezione di alta e bassa pressione	Flusso d'acqua insufficiente	Controllare la circolazione dell'acqua nella pompa di calore, e l'apertura delle valvole di entrata/uscita del By Pass
		Eccesso di refrigerante / fluido	Regolare la carica refrigerante o contattare un tecnico di condizionamento professionista.
		Valvola a 4 vie difettosa	Sostituire la valvola a 4 vie
		Interruttore di alta pressione scollegato o difettoso	Ricollegare o sostituire l'interruttore di pressione
RL14	Protezione della temperatura ambiente	Temperatura ambiente troppo bassa	e spegnere la macchina
		Sensore di temperatura esterna difettosa	Controllare o sostituire il sensore
RL15	Temperatura troppo alta all'uscita in modalità riscaldamento	Livello dell'acqua insufficiente	Controllare la circolazione dell'acqua nella macchina
RL17	Temperatura dell'evaporatore troppo elevata (> 60 °C) per la modalità di riscaldamento	La ventola non funziona o gli ingressi / sbocchi sono bloccati	Verificare il corretto funzionamento della ventola
		Eccesso di refrigerante	Regolare la carica refrigerante
RL18	Malfunzionamento del sensore dello scambiatore	Sensore scollegato o difettoso	Ricollegare o sostituire il sensore.
RL19	Tensione di alimentazione troppo elevata /bassa	Problema di alimentazione	Verificare l'alimentazione nella pompa di calore
RL20	Alimentazione elettrica troppo elevata / bassa	Problema di alimentazione	Verificare l'alimentazione nella pompa di calore
RL21	Voltaggio interno scorretto	Cablaggio di alimentazione scorretto	Revisionare lo schema di collegamento del dispositivo
RL22	Malfunzionamento del compressore		
RL23	Malfunzionamento dell'IPM		
RL24	Malfunzionamento della scheda madre		
RL28	Protezione del modulo di inversione	Riavviare la pompa di calore	Se il problema persiste, sostituire il modulo di inversione
RL29	Protezione antigelo in stand by		
RL30	Temperatura dell'acqua in uscita troppo elevata		
RL31	Temperatura troppo elevata dello scambiatore		
RL32	Malfunzionamento del sensore dello scambiatore		

8. Riciclaggio

8.1 Riciclaggio della pompa di calore

L'apparecchio è a fine vita e si desidera gettarlo o sostituirlo. Non gettarlo nel cestino della spazzatura.

Una pompa di calore deve essere smaltita a parte per essere eventualmente riutilizzata, riciclata o adeguata. Contiene sostanze potenzialmente nocive per l'ambiente ma che vengono eliminate o neutralizzate dal riciclaggio.

VI SONO TRE SOLUZIONI:

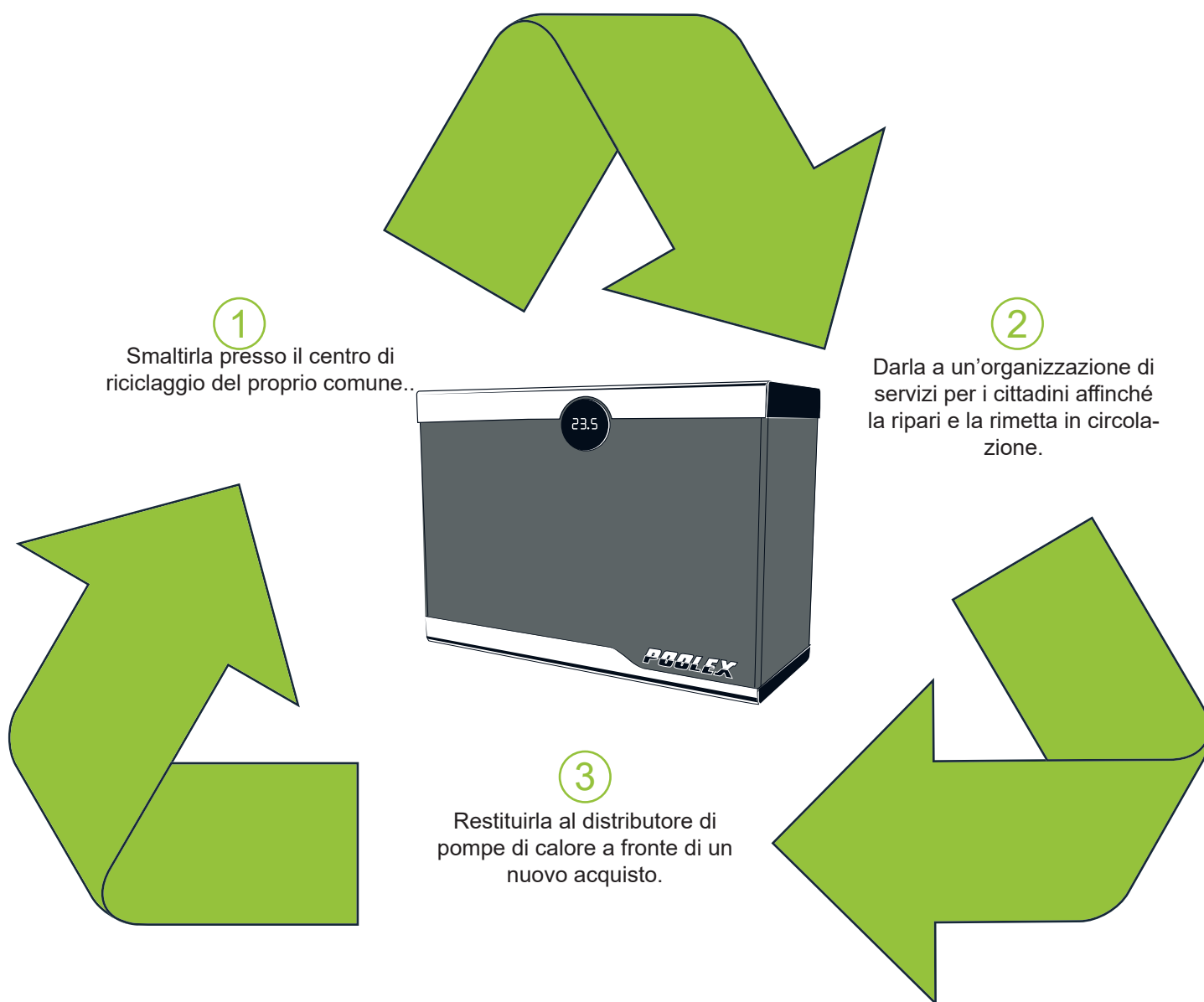

9. Garanzia

9.1 Condizioni generali di garanzia

La società Poolex fornisce al proprietario originario una garanzia di due (2) anni contro i difetti nei materiali e di fabbricazione della pompa di calore Silent Max

Il compressore ha una garanzia di cinque (5) anni.

Lo scambiatore di calore con tubi in titanio una garanzia di quindici (15) anni contro la corrosione chimica, salvo in caso di danni dovuti al gelo.

Gli altri componenti del condensatore sono garantiti per due (2) anni.

La garanzia entra in vigore alla data della prima fattura.

La garanzia non si applica nei casi seguenti:

- Malfunzionamento o danno derivante da un'installazione, da un utilizzo o da una riparazione non conforme alle istruzioni di sicurezza.
- Malfunzionamento o danni dovuti ad agenti chimici non idonei per la piscina.
- Malfunzionamento o danni dovuti a condizioni non idonee all'uso dell'apparecchio.
- Danni dovuti a negligenza, a un incidente o a cause di forza maggiore.
- Malfunzionamento o danno derivante dall'uso di accessori non autorizzati.

Le riparazioni nel periodo di garanzia devono essere approvate prima di essere effettuate e affidate a un tecnico autorizzato. La garanzia decade se l'apparecchio viene riparato da una persona non autorizzata dalla società Poolex.

Le parti in garanzia saranno sostituite o riparate a discrezione di Poolex. Le parti difettose devono essere rese ai nostri laboratori durante il periodo di garanzia per essere prese in consegna. La garanzia non copre le spese di manodopera o sostituzione non autorizzate. La resa delle parti difettose non è coperta dalla garanzia.

Caro,

Ti preghiamo di dedicare qualche minuto alla compilazione di una scheda di garanzia che troverai sul nostro sito:

<http://support.poolex.fr/>

Ti ringraziamo per la tua fiducia e ti auguro un'ottima nuotata.

I tuoi dati di contatto possono essere elaborati in conformità con la legge sulla protezione dei dati datato 6 gennaio 1978 e non sarà divulgato a nessuno.

10. Appendici

10.1 Schemi di cablaggio

Silent Max 60 / 90 / 120

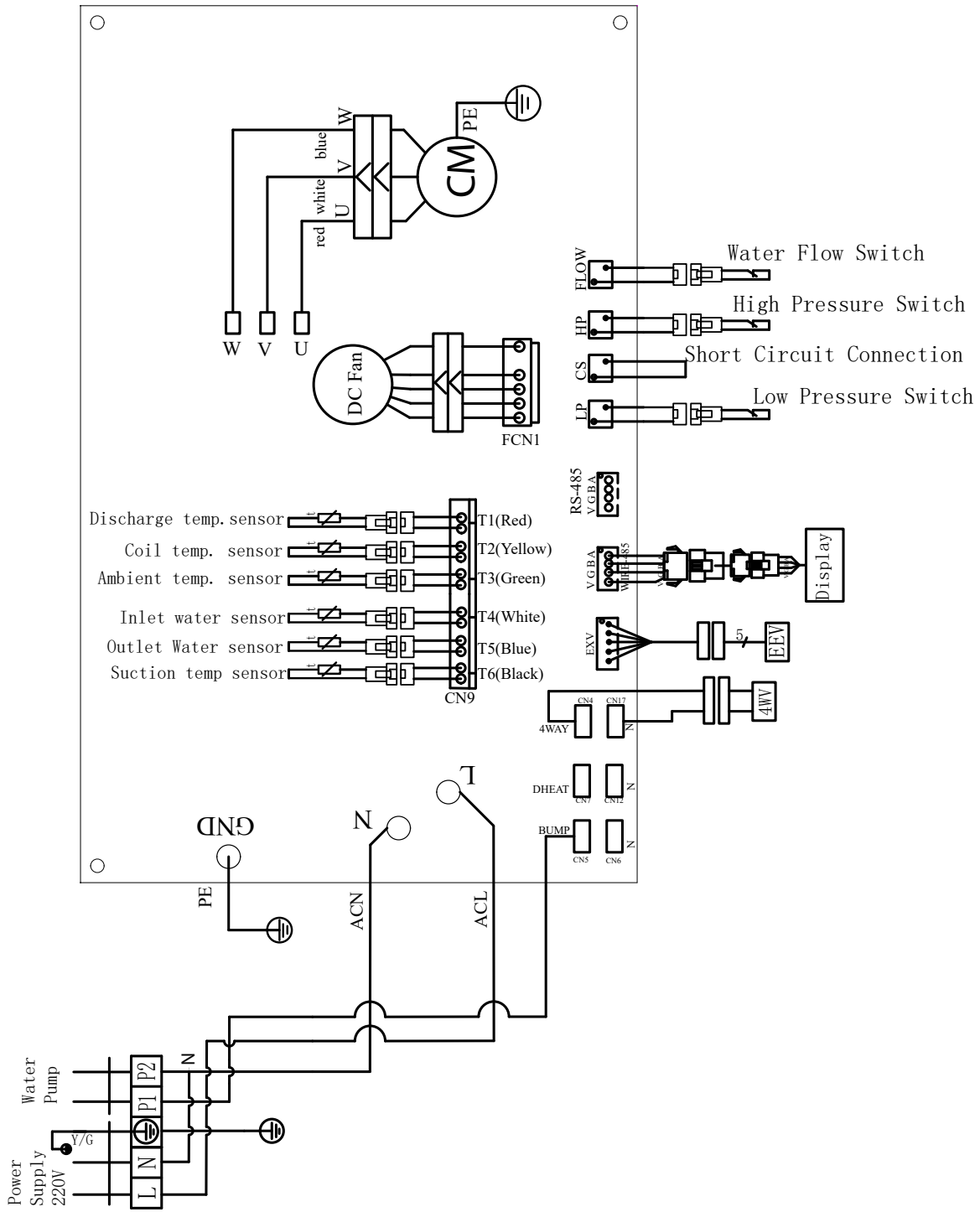



10. Appendici

10.2 Valori predefiniti





ATTENZIONE : Questa operazione serve a facilitare la manutenzione e le future riparazioni. Solo i professionisti sono autorizzati a modificare le impostazioni preimpostate

Le impostazioni di sistema possono essere verificate e modificate utilizzando il telecomando seguendo gli step indicati in basso

Step 1: Premere  fino al lampeggiamento  dell'icona per inserire le impostazioni generali della pompa di calore.

Step 2: Premere .

Step 3: Inserire il valore corretto utilizzando i pulsanti  e , quindi confermare con 

Step 4 : Premere a lungo  per tornare al menu principale.



10. Appendici

N°	Description	Valeur par défaut
T1	Discharge Temp.	
T2	Suction Temp.	
T3	Water Inlet temp.	
T4	Water outlet temp.	
T5	Coil Temp.	
T6	Ambient Temp.	
T7	IPM temp.	
T8	id coil temp.	
T9	Reserve	
T10	Reserve	
T11	Reserve	
Ft	Target frequency	
Fr	Current frequency	
1F	Main EEV opening	
2F	Slave EEL opening	
od	Operation mode	1:Cooling 4:Heating
Pr	Fan speed	AC : 1 High / 2:middle / 3:Low DC : value *10
dF	Defrosting condition	
OIL	Oil return condition	
r1	Reserve	
r2	Bottom plate heater on/off	
r3	Reserve	
STF	4 way valve switch	
HF	Reserve	
PF	Reserve	
PTF	Reserve	
Pu	Water pump on/off	
AH	AC fan high speed on/off	
Ad	AC fan middle speed on/off	
AL	AC fan low speed on/off	
dcU	DC main line voltage	
dcC	Inverter compressor current (A)	
AcU	Input voltage	
AcC	Input current	
HE 1	History error code	
HE 2	History error code	
HE 3	History error code	
HE 4	History error code	

10. Appendici

10.3 Parametri principali







ATTENZIONE : Questa operazione serve a facilitare la manutenzione e le future riparazioni. Solo i professionisti sono autorizzati a modificare le impostazioni preimpostate

Le impostazioni di sistema possono essere verificate e modificate utilizzando il telecomando seguendo gli step indicati in basso



Step 1: Premere il pulsante  fino al lampeggiamento dell'icona **SET** per inserire le impostazioni generali della pompa di calore.



Step 2: Premere la freccia per inserire la password 138.

Step 3: inserire il valore corretto utilizzando i pulsanti  e , quindi confermare con i pulsanti 

Step 4: Scorrere i codici dei parametri principali utilizzando i pulsanti  e .

Step 5: Premere il pulsante  per inserire le impostazioni desiderate.

Step 6: Modificare il valore desiderato con i pulsanti  e .

Step 7: Premere i pulsanti  per confermare la modifica del valore, quindi premere a lungo  per tornare al menu principale.



10. Appendici

N°	Description	Réglages	Valeur par défaut
L0	Water pump operation mode	0 : always ON 1 : compressor Off, water pump 60s delay off, and per L1 minutes turn on 5 minutes	1
L1	Compressor off, water pump operating period	compressor off, per "L1" minutes turn on 5 minutes, L1=3 to 180min	30
L2	Timer setting valid	0 : Invalid 1 : Valid	1
L3	Memory function	0 OFF, 1=ON	1
L4	Back light setting	0 : no light 1 lightning 2 : Off after 30 seconds without operating	2
L5	Unit operation mode	0 : heating only 1 : cooling only 2 : heating cooling 3 : cooling, heating, auto, boost heating, silent heating, boost cooling, silent cooling	3

POOLEX

✓RoHS CE

ASSISTENZA TECNICA
www.poolex.fr