

Z550iQ

Notice d'installation et d'utilisation - Français
Pompe à chaleur
Instructions originales

FR

 **iAquaLink™**
CONTROL

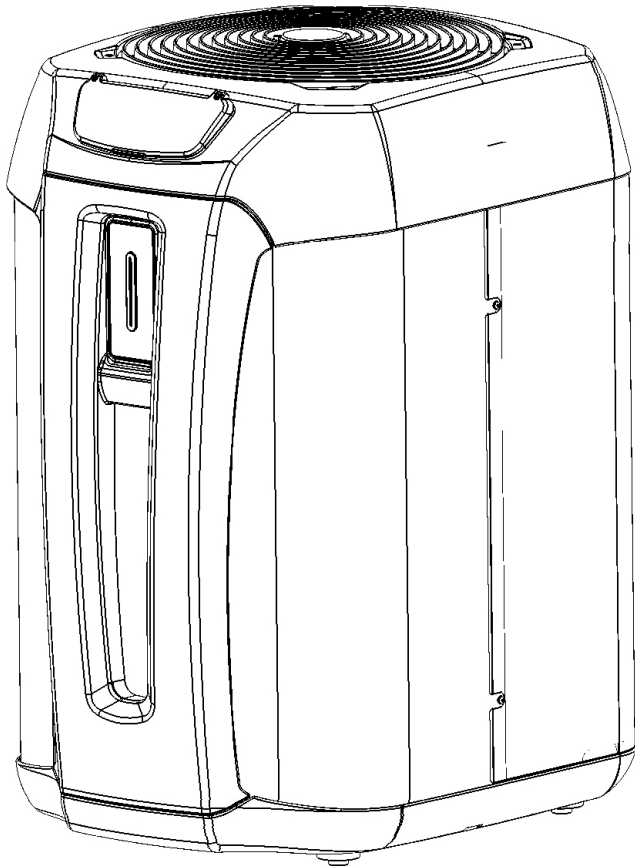

More documents on:
www.zodiac.com

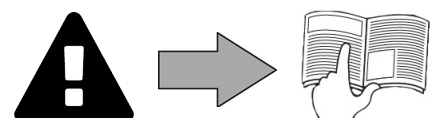



AVERTISSEMENTS



Lisez attentivement les consignes de ce manuel avant d'utiliser l'unité.

- Avant toute action sur l'appareil, il est impératif que nous preniez connaissance de cette notice d'installation et d'utilisation, ainsi que du livret « Garanties » livré avec l'appareil, sous peine de dommages matériels, de blessures graves, voire mortelles, ainsi que l'annulation de la garantie.
- Conservez et transmettez ces documents pour une consultation ultérieure tout au long de la vie de l'appareil.
- Il est interdit de diffuser ou de modifier ce document par quelque moyen que ce soit sans autorisation du fabricant.
- Le fabricant fait évoluer constamment ses produits pour en améliorer la qualité, les informations contenues dans ce document peuvent être modifiées sans préavis.

AVERTISSEMENTS GÉNÉRAUX

- Le non-respect des avertissements pourrait causer des dommages à l'équipement de la piscine ou entraîner de graves blessures, voire la mort.
- Seule une personne qualifiée dans les domaines techniques concernés (électricité, hydraulique ou frigorifique), est habilitée à faire la maintenance ou la réparation de l'appareil. Le technicien qualifié intervenant sur l'appareil doit utiliser/porter un équipement de protection individuel (tels que lunettes de sécurité, gants de protection, etc...) afin de réduire tout risque de blessure qui pourrait survenir lors de l'intervention sur l'appareil.  
- Avant toute intervention sur l'appareil, s'assurer que celui-ci est hors tension et consigné.
- L'appareil est destiné à un usage spécifique pour les piscines et spas ; il ne doit être utilisé pour aucun autre usage que celui pour lequel il a été conçu.
- Cet appareil n'est pas prévu pour être utilisé par des personnes (y compris les enfants) dont les capacités physiques, sensorielles ou mentales sont réduites, ou des personnes dénuées d'expérience ou de connaissance, sauf si elles ont pu bénéficier, par l'intermédiaire d'une personne responsable de leur sécurité, d'une surveillance ou d'instructions préalables concernant l'utilisation de l'appareil.
- Il convient de surveiller les enfants pour s'assurer qu'ils ne jouent pas avec l'appareil.
- Cet appareil peut être utilisé par des enfants âgés d'au moins 8 ans et par des personnes ayant des capacités physiques, sensorielles ou mentales réduites ou dénuées d'expérience ou de connaissance, s'ils (si elles) sont correctement surveillé(e)s ou si des instructions relatives à l'utilisation de l'appareil en toute sécurité leur ont été données et si les risques encourus ont été appréhendés.
- Le nettoyage et l'entretien par l'utilisateur ne doivent pas être effectués par des enfants sans surveillance.
- L'installation de l'appareil doit être réalisée conformément aux instructions du fabricant et dans le respect des normes locales et nationales en vigueur.
- L'installateur est responsable de l'installation de l'appareil et du respect des réglementations nationales en matière d'installation. En aucun cas le fabricant ne pourra être tenu pour responsable en cas de non-respect des normes d'installation locales en vigueur.
- Pour toute autre action que l'entretien simple par l'utilisateur décrit dans cette notice, le produit doit être entretenu par un professionnel qualifié.
- En cas de dysfonctionnement de l'appareil : ne pas tenter de réparer l'appareil par vous-même et contacter un technicien qualifié.
- Se référer aux conditions de garantie pour le détail des valeurs de l'équilibre de l'eau admises pour le fonctionnement de l'appareil.
- Toute désactivation, élimination ou contournement de l'un des éléments de sécurité intégrés à l'appareil annule automatiquement la garantie, tout comme l'utilisation de pièces de remplacement provenant d'un fabricant tiers non autorisé.
- Ne pas vaporiser d'insecticide ou autre produit chimique (inflammable ou non-

inflammable) vers l'appareil, il pourrait détériorer la carrosserie et provoquer un incendie.

- Ne pas toucher le ventilateur ou les pièces mobiles et ne pas insérer d'objets ou vos doigts à proximité des pièces mobiles lorsque l'appareil est en fonctionnement. Les pièces mobiles peuvent causer des blessures sérieuses voire la mort.

AVERTISSEMENTS LIÉS A DES APPAREILS ÉLECTRIQUES

- L'alimentation électrique de l'appareil doit être protégée par un Dispositif de protection à courant Différentiel Résiduel (DDR) de 30 mA dédié, en conformité avec les normes en vigueur du pays d'installation.
- Ne pas utiliser de rallonge pour brancher l'appareil ; connecter l'appareil directement à un circuit d'alimentation adapté.
- Avant toute opération, vérifier que :
 - La tension d'entrée requise indiquée sur la plaque signalétique de l'appareil correspond à la tension d'alimentation secteur ;
 - Le service d'alimentation secteur est compatible avec les besoins en électricité de l'appareil et est correctement mis à la terre.
- En cas de fonctionnement anormal, ou de dégagement d'odeur de l'appareil, l'arrêter immédiatement, débrancher son alimentation et contacter un professionnel.
- Avant d'opérer tout entretien ou maintenance sur l'appareil, vérifier qu'il est mis hors tension et entièrement déconnecté de l'alimentation électrique. En outre, il convient de vérifier que la priorité chauffage (le cas échéant) est désactivée, et que tout autre équipement ou accessoire connecté à l'appareil est également déconnecté du circuit d'alimentation.
- Ne pas débrancher et rebrancher l'appareil en cours de fonctionnement.
- Ne pas tirer sur le câble d'alimentation pour le débrancher.
- Si le câble d'alimentation est abîmé, il ne doit être remplacé que par le fabricant, un représentant autorisé ou un atelier de réparation.
- Ne pas réaliser d'entretien ou de maintenance de l'appareil les mains mouillées ou si l'appareil est mouillé.
- Avant de connecter l'appareil à la source d'alimentation, vérifier que bloc de raccordement ou la prise d'alimentation à laquelle l'appareil sera connecté est en bon état et qu'il n'est pas endommagé ni rouillé.
- Pour tout élément ou sous ensemble contenant une pile : ne rechargez pas la pile, ne la démontez pas, ne la jetez pas dans un feu. Ne l'exposez pas à des températures élevées ou à la lumière directe du soleil.
- Par temps orageux, déconnecter l'appareil de l'alimentation électrique pour éviter qu'il ne soit endommagé par la foudre.
- Ne pas plonger l'appareil dans l'eau (sauf pour les robots de nettoyage) ou la boue.

AVERTISSEMENTS LIÉS AUX APPAREILS CONTENANT DU FLUIDE FRIGORIGÈNE R410A

- Ne pas décharger le fluide R410A dans l'atmosphère. Ce fluide est un gaz fluoré à effet de serre, couvert par le protocole de Kyoto, avec un Potentiel de chauffage global (GWP) = 2088 (réglementation européenne UE 517/2014).
- Afin de se conformer aux normes et aux réglementations pertinentes en matière d'environnement et d'installation, notamment au décret N° 2015-1790 et/ou à la réglementation européenne UE 517/2014, une recherche de fuite doit être effectuée sur le circuit de refroidissement lors de la mise en service et au moins une fois par an. Cette opération doit être effectuée par un spécialiste certifié des appareils de refroidissement.

INSTALLATION ET MAINTENANCE

- Il est interdit d'installer l'appareil à proximité de matériaux combustibles, ou d'une bouche de reprise d'air d'un bâtiment adjacent.
- Pour certains appareils, il est impératif d'utiliser un accessoire de type : « grille de protection » si l'installation est située dans un lieu où l'accès n'est pas réglementé.
- Pendant les phases d'installation, de dépannage, de maintenance, il est interdit d'utiliser les tuyauteries comme marche pied : sous la contrainte, la tuyauterie pourrait se rompre et le fluide frigorigène pourrait entraîner de graves brûlures.
- Pendant la phase d'entretien de l'appareil, la composition et l'état du fluide caloporteur seront contrôlés, ainsi que l'absence de trace de fluide frigorigène.

- Pendant le contrôle annuel d'étanchéité de l'appareil, conformément aux lois en vigueur, vérifier que les pressostats haute et basse pression sont raccordés correctement sur le circuit frigorifique et qu'ils coupent le circuit électrique en cas de déclenchement.
- Pendant la phase de maintenance, s'assurer qu'il n'y a pas de traces de corrosion ou de taches d'huile autour des composants frigorifiques.
- Avant toute intervention sur le circuit frigorifique, il est impératif d'arrêter l'appareil et d'attendre quelques minutes avant la pose de capteurs de température ou de pression, certains équipements comme le compresseur et les tuyauteries peuvent atteindre des températures supérieures à 100°C et des pressions élevées pouvant entraîner de graves brûlures.

DÉPANNAGE

- Toute intervention de brasage devra être réalisée par des braseurs qualifiés.
- Le remplacement de tuyauteries ne pourra être réalisé qu'avec du tube cuivre conforme à la norme NF EN 12735-1.
- Détection de fuites, cas de test sous pression :
 - ne jamais utiliser d'oxygène ou d'air sec (risques d'incendie ou d'explosion)
 - utiliser de l'azote déshydratée ou un mélange d'azote et de réfrigérant indiqué sur la plaque signalétique,
 - la pression du test coté basse et haute pression ne doit pas dépasser 42 bars (pour R410A) dans le cas où l'appareil est équipé de l'option manomètre.
- Pour les tuyauteries du circuit haute pression réalisées avec du tube cuivre d'un diamètre = ou > à 1''5/8, un certificat §2.1 suivant la norme NF EN 10204 sera demandé au fournisseur et conservé dans le dossier technique de l'installation.
- Les informations techniques relatives aux exigences de sécurité des différentes directives appliquées, sont indiquées sur la plaque signalétique. Toutes ces informations doivent être enregistrées sur la notice d'installation de l'appareil qui doit figurer dans le dossier technique de l'installation : modèle, code, numéro de série, TS maximum et minimum, PS, année de fabrication, marquage CE, adresse du fabricant, fluide frigorigène et poids, paramètres électriques, performances thermodynamique et acoustique.

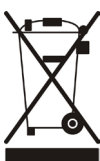

Recyclage

Ce symbole requis par la directive européenne DEEE 2012/19/UE (directive relative aux déchets d'équipements électriques et électroniques) signifie que votre appareil ne doit pas être jeté à la poubelle. Il fera l'objet d'une collecte sélective en vue de sa réutilisation, de son recyclage ou de sa valorisation. S'il contient des substances potentiellement dangereuses pour l'environnement, celles-ci seront éliminées ou neutralisées. Renseignez-vous auprès de votre revendeur sur les modalités de recyclage.

SOMMAIRE



1 Installation

5

1.1 | Sélection de l'emplacement

5

1.2 | Raccordements hydrauliques

6

1.3 | Raccordements de l'alimentation électrique

7

1.4 | Raccordements d'options

8



2 Utilisation

10

2.1 | Principe de fonctionnement

10

2.2 | Présentation de l'interface utilisateur

10

2.3 | Mise en fonctionnement

12

2.4 | Fonctions utilisateur

13

2.5 | Connexion à l'application iAquaLink™

16



3 Maintenance

17

3.1 | Hivernage

17

3.2 | Entretien

17



4 Résolution de problème

18

4.1 | Comportements de l'appareil

18

4.2 | Affichage de code erreur

19

4.3 | Allumage des leds sur la carte électronique

20

4.4 | Schémas électriques

21



5 Caractéristiques

24

5.1 | Descriptif

24

5.2 | Données techniques

25

5.3 | Dimensions et repérage

26

FR



Conseil : pour faciliter le contact avec votre revendeur

- Noter les coordonnées du revendeur pour les retrouver plus facilement et compléter les informations « produit » au dos de la notice : ces informations seront demandées par le revendeur.



1 Installation

➤ 1.1 | Sélection de l'emplacement



- Lorsque l'appareil est installé et protégé par un dispositif différentiel résiduel (DDR) ayant une intensité maximale de 30 mA, il doit être installé à 2 mètres minimum des bords du bassin.
- Ne pas soulever l'appareil en le prenant par la carrosserie, le prendre par son socle.

- Dans le cas d'une installation en extérieur, prévoir un espace libre autour (voir § «1.2 | Raccordements hydrauliques»).
- Dans le cas d'une installation en intérieur, l'appareil doit impérativement être équipé du kit local technique.
- Poser l'appareil sur ses plots anti-vibratiles (intégrés sous son socle, réglables en hauteur), sur une surface stable, solide et de niveau.
- Cette surface doit supporter le poids de l'appareil (notamment dans le cas d'une installation sur un toit, un balcon ou tout autre support).

L'appareil ne doit pas être installé :

- avec le soufflage vers un obstacle permanent ou temporaire (auvent, branchages...), à moins de 5 mètres.
- sur des équerres,
- à portée de jets d'arrosages, de projections ou de ruissellement d'eau ou de boue (prendre en compte les effets du vent),
- à proximité d'une source de chaleur ou de gaz inflammable,
- à proximité d'équipements haute fréquence,
- à un endroit où il subirait une accumulation de neige.
- à un endroit où il risquerait d'être inondé par les condensats produits par l'appareil lors de son fonctionnement.

Conseil : atténuer les éventuelles nuisances sonores de votre pompe à chaleur



- Ne pas l'installer sous ou vers une fenêtre.
- Ne pas l'orienter vers vos voisins.
- Installer l'appareil dans un espace dégagé (les ondes sonores se reflètent sur les surfaces).
- Installer un écran acoustique autour de la pompe à chaleur, en respectant les distances.
- Installer 50cm de tuyaux PVC souple à l'entrée et la sortie d'eau de la pompe à chaleur (pour bloquer les vibrations).
- Le mode « ECOSILENCE » permet de réduire le niveau sonore et d'améliorer le COP de l'appareil. Il est toutefois recommandé de privilégier ce mode pour le simple « maintien en température » et d'augmenter la durée de filtration d'environ 50%.

➤ 1.2 | Raccordements hydrauliques

- Le raccordement se fera en tuyau PVC Ø50, à l'aide des raccords demi-union fournis (voir § «5.1 | Descriptif»), sur le circuit de filtration de la piscine, après le filtre et avant le traitement d'eau.
- Respecter le sens de raccordement hydraulique.
- Installer obligatoirement un by-pass pour faciliter les interventions sur l'appareil.

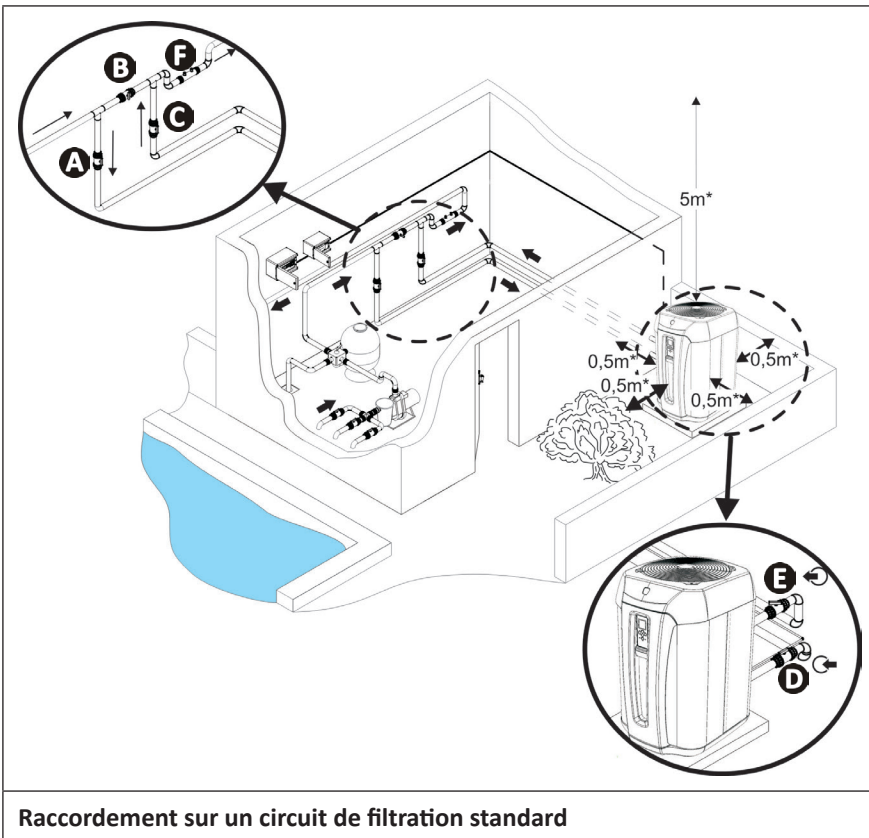

- A** : vanne d'entrée d'eau
- B** : vanne de by-pass
- C** : vanne de sortie d'eau
- D** : vanne de réglage entrée d'eau (facultative)
- E** : vanne de réglage sortie d'eau (facultative)
- F** : traitement d'eau

* distance minimum

FR

- Pour l'évacuation des condensats, raccorder un tuyau Ø18 intérieur au coude cannelé à monter sous le socle de l'appareil.

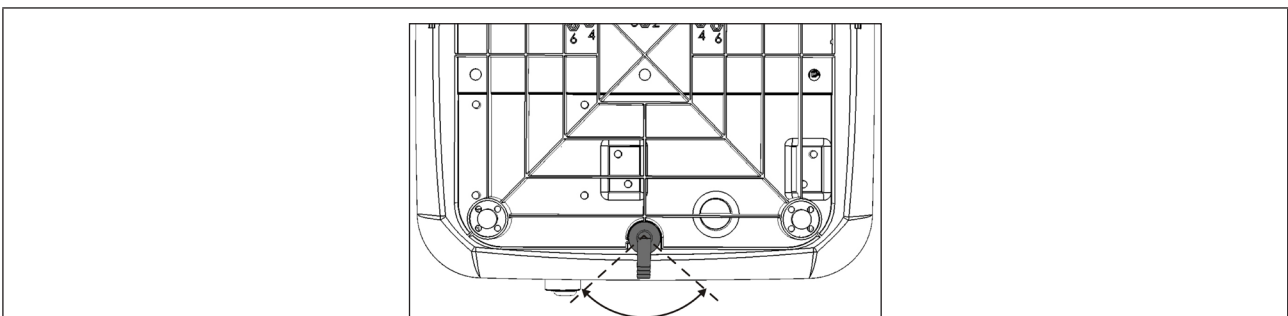

Orientation de l'évacuation des condensats (vue du dessous de l'appareil)



Conseil : évacuation des condensats

- Attention, votre appareil peut évacuer plusieurs litres d'eau par jour. Il est fortement recommandé de brancher l'évacuation sur un circuit d'évacuation d'eau adapté.
- Il est conseillé d'incliner légèrement l'appareil vers l'arrière (à l'aide des plots réglables) pour une meilleure évacuation des condensats.

➤ 1.3 | Raccordements de l'alimentation électrique



- Avant toute intervention à l'intérieur de l'appareil, il est impératif de couper l'alimentation électrique, risque de choc électrique pouvant entraîner des dommages matériels, de graves blessures, voire la mort.
- Seul un technicien qualifié et expérimenté est habilité à effectuer un câblage dans l'appareil ou à remplacer le câble d'alimentation.
- Le mauvais serrage des bornes de câblage peut entraîner une surchauffe des câbles au niveau des bornes et un risque d'incendie. S'assurer que les vis de borne sont bien serrées. Le mauvais serrage des vis de borne entraîne une annulation de la garantie.
- Ne pas couper l'alimentation électrique lorsque l'appareil est en fonctionnement. En cas de coupure d'alimentation électrique, attendez une minute avant de le réalimenter.
- Un moyen de déconnexion au réseau d'alimentation sur tous les pôles assurant une coupure complète dans la catégorie de surtension III doit être conformément incorporé au câblage.

- Pour accéder aux borniers de raccordements électriques :

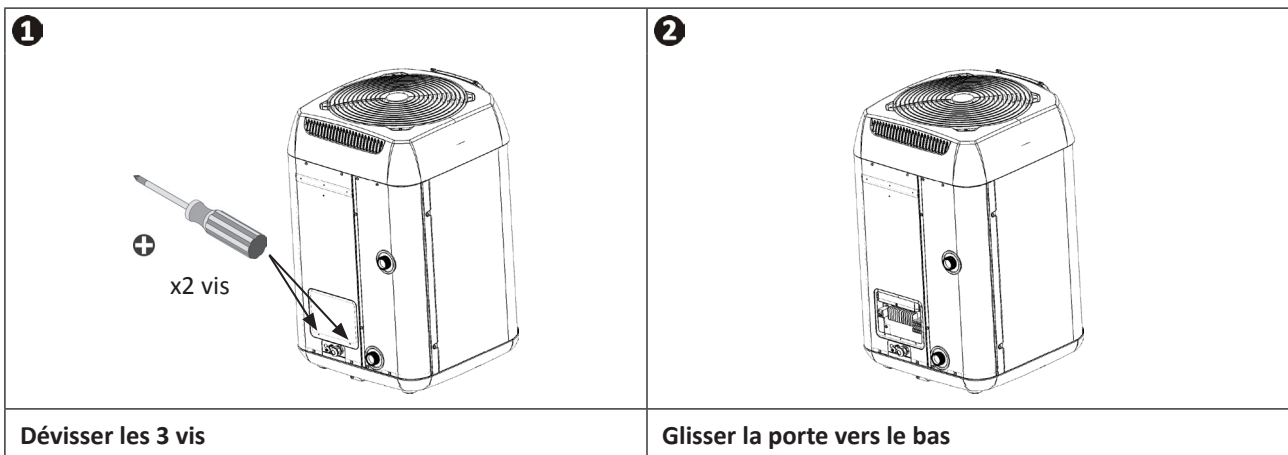

- L'alimentation électrique de la pompe à chaleur doit provenir d'un dispositif de protection et de sectionnement (non fourni) en conformité avec les normes et réglementations en vigueur du pays d'installation.
- L'appareil est prévu pour un raccordement sur une alimentation générale avec régime de neutre TT et TN.S,
- Protection électrique : par disjoncteur (courbe C ou D) (pour calibre, voir § «5.2 | Données techniques»), avec un système de protection différentiel 30 mA (disjoncteur ou interrupteur) dédié.
- Une protection supplémentaire peut être requise lors de l'installation pour garantir la catégorie de surtension II.
- L'alimentation électrique doit correspondre à la tension indiquée sur la plaque signalétique de l'appareil.
- Le câble électrique d'alimentation doit être isolé de tout élément tranchant ou chaud pouvant l'endommager, ou pouvant l'écraser.
- L'appareil doit être correctement raccordé à un circuit de mise à la terre / masse approprié.
- Les canalisations de raccordement électrique doivent être fixes.
- Utiliser le presse-étoupe pour le passage du câble d'alimentation dans l'appareil.
- Utiliser du câble d'alimentation (type H07RN-F) adapté pour une utilisation extérieure ou enterrée (ou bien passer le câble dans une gaine de protection) et de diamètre extérieur compris entre 13 et 18mm.
- Il est recommandé d'enterrer le câble à 50 cm de profondeur (85 cm sous une route ou un chemin), dans une gaine électrique (annelée rouge).
- Dans le cas où ce câble enterré croise un autre câble ou une autre conduite (gaz, eau...), la distance entre eux doit être supérieure à 20 cm.
- Connecter le câble d'alimentation sur le bornier de raccordement à ressort à l'intérieur de l'appareil (voir § « 1.3.1 | Câblage sur un bornier de raccordement à ressort »).



Information : bornier modèles triphasés

- Sur les modèles triphasés, il n'y a pas d'ordre de phase à respecter.

1.3.1 Câblage sur un bornier de raccordement à ressort

- Tirer le levier au maximum, puis connecter le câble (voir image **1**).
- Replacer le levier dans la position initiale (voir image **2**).

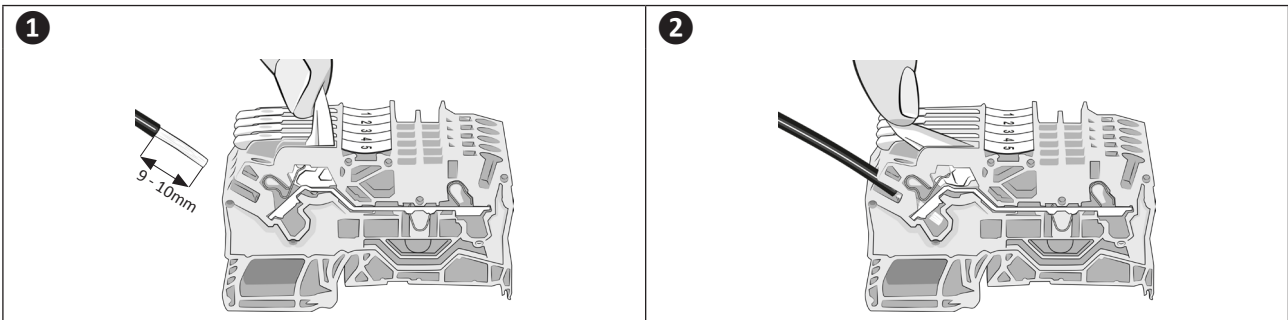

FR

1.4 | Raccordements d'options

Raccordement des options « Priorité chauffage » et « Commande « marche/arrêt » à distance » :

- Avant toute intervention à l'intérieur de l'appareil, il est impératif de couper l'alimentation électrique de l'appareil : risque de choc électrique pouvant entraîner des dommages matériels, de graves blessures, voire la mort.
- Tout mauvais raccordement sur les bornes 1 à 6 risque d'endommager l'appareil et entraîne l'annulation de sa garantie.
- En aucun cas alimenter directement le moteur de la pompe de filtration par l'intermédiaire des bornes 5 - 6.
- En cas d'intervention sur les bornes 1 à 6, il y a un risque de retour de courant électrique, de blessures, de dommages matériels ou de mort.
- Utiliser des câbles de section 2x0,75mm² minimum, de type H07RN-F, et de diamètre compris entre 8 et 13mm.
- Utiliser le presse-étoupe pour le passage des câbles dans l'appareil. Les câbles utilisés pour les options et le câble d'alimentation doivent être maintenus séparément (risque d'interférences) à l'aide d'un collier à l'intérieur de l'appareil juste après les presse-étoupes.

1.4.1 Option « Priorité chauffage »

- Cette fonction permet à l'appareil de lancer la filtration (par cycle de 5 minutes toutes les 120 minutes) pour détecter la température de l'eau et ainsi enclencher l'ensemble filtration + chauffage pour maintenir cette température à valeur constante. On dit alors que la pompe de filtration est asservie au système de chauffage. La filtration est maintenue ou mise en fonctionnement si la température du bassin est inférieure à la température demandée.
- Pour le raccordement, brancher l'horloge de filtration sur les bornes 1 - 2 (contact sec sans polarité, intensité maximum 8A).
- La fonction « Priorité chauffage » est activée par défaut, pour la désactiver, passer le paramètre P50 sur « ON ».

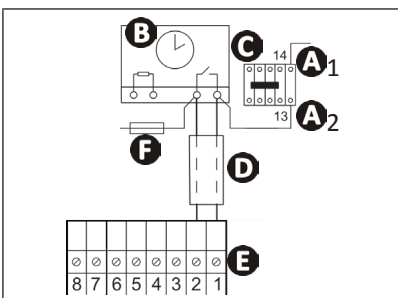

- A1- A2** : alimentation de la bobine du contacteur de puissance de la pompe de filtration
- B** : horloge de filtration
- C** : contacteur de puissance (tripolaire ou bipolaire), alimentant le moteur de la pompe de filtration
- D** : câble de connexion indépendant pour fonction « priorité chauffage » (non fourni)
- E** : bornier pompe à chaleur
- F** : fusible

1.4.2 Option « Commande "Marche / Arrêt" à distance »

- Cette option permet d'autoriser le « Marche / Arrêt » à distance grâce à un interrupteur installé à distance.
- Pour le raccordement, brancher l'interrupteur « Marche / Arrêt » à distance (non fourni) sur les bornes 3 - 4 (contact sec).

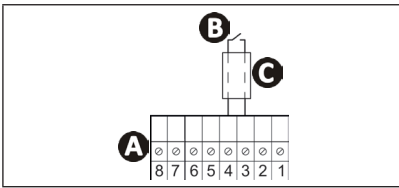

- A** : bornier pompe à chaleur
- B** : interrupteur « marche/arrêt » à distance (non fourni)
- C** : câble de connexion indépendant (non fourni)

- Lorsque le contact 3 - 4 est ouvert :
 - L'appareil ne peut en aucun cas démarrer.
 - Le message « OFF » (voir image **1**) alterne avec l'affichage en cours : température d'eau mesurée (voir image **2**) si l'appareil est allumé ou « --- » (voir image **3**) si l'appareil est éteint.
 - Au niveau du bandeau LED, la LED 1 (voir § «2.2.2 Bandeau LED») est allumée fixe (vert si fonctionnement en mode « Chauffage », bleu si fonctionnement en mode « Rafraîchissement ») avec une intensité lumineuse à 50%.

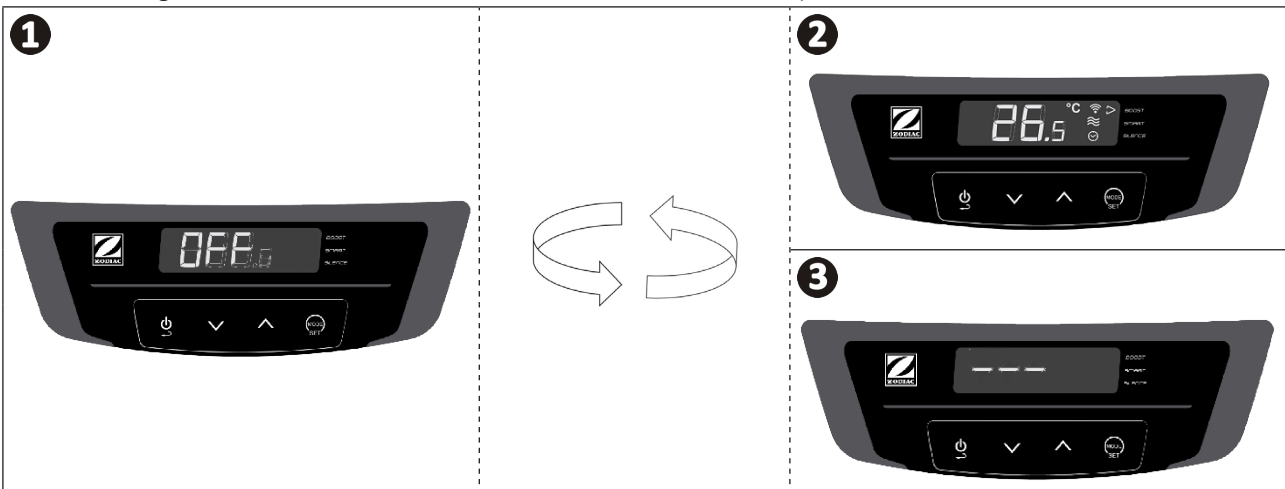



2 Utilisation

2.1 I Principe de fonctionnement

La pompe à chaleur utilise les calories (chaleur) de l'air extérieur pour réchauffer l'eau de votre piscine. Le processus de réchauffement de la piscine jusqu'à la température souhaitée peut prendre plusieurs jours car il dépend des conditions climatiques, de la puissance de la pompe à chaleur et de l'écart entre la température de l'eau et la température souhaitée.

La pompe à chaleur est idéale pour le maintien en température.

Plus l'air est chaud et humide, plus la pompe à chaleur sera performante.

Conseil : améliorer la montée et le maintien en température de votre bassin



- Anticiper la mise en service de votre piscine suffisamment longtemps avant utilisation.
- Pour la montée en température, mettre la circulation d'eau en continu (24 h/24), sur le mode « BOOST ».
- Pour maintenir en température tout au long de la saison, passer à une circulation « automatique » équivalant au moins à la température de l'eau divisée par deux (plus ce temps sera long, plus la pompe à chaleur disposera d'une plage de fonctionnement suffisante pour chauffer), sur le mode « SMART » ou « ECOSILENCE ».
- Couvrir le bassin à l'aide d'une couverture (bâche à bulles, volet...), afin d'éviter les déperditions de chaleur.
- Profiter d'une période avec des températures extérieures douces (en moyenne > à 10 °C la nuit), elle sera encore plus efficace si elle fonctionne pendant les heures les plus chaudes de la journée.
- Garder l'évaporateur propre.
- Régler la température désirée et laisser la pompe à chaleur fonctionner.
- Raccorder la « Priorité chauffage », la durée de fonctionnement de la pompe de filtration et de la pompe à chaleur se réglera en fonction des besoins.

FR

2.2 I Présentation de l'interface utilisateur

2.2.1 Ecran d'affichage et clavier



Température d'eau mesurée*





*Affiche la température mesurée lors du dernier fonctionnement de la pompe à chaleur.

		Désignation	Fixe	Clignotant	Éteint
Voyants		Verrouillage	Clavier verrouillé	/	Clavier déverrouillé
		Débit d'eau	Débit d'eau correct	Débit d'eau trop faible ou absent	/
		Mode	Indique le mode sélectionné	/	/
		Température d'air	/	Température d'air hors plage de fonctionnement	Température d'air dans la plage de fonctionnement
	°C °F	Unité de température	Unité de température choisie	/	/
		Wi-Fi	Wi-Fi connecté	Appairage Wi-Fi en cours	Wi-Fi non-connecté
Touches	Fonction				
		« Marche/arrêt » (appui 3 secondes) ou retour/sortie			
		Sélection et accès au menu			
		Navigation et réglage des valeurs			

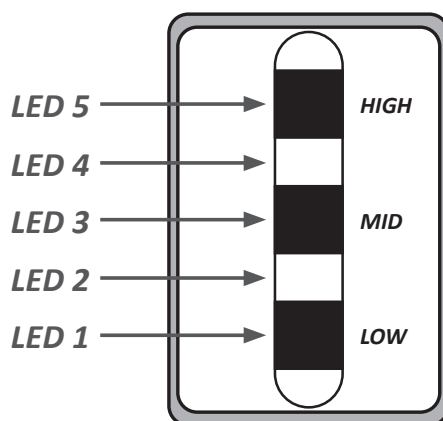
2.2.2 Bandeau LED

Le bandeau LED en façade permet de visualiser rapidement l'état de fonctionnement de la pompe à chaleur. Le tableau ci-dessous détaille la signification des différents éclairages du bandeau.



Couleur	LED(s) allumée(s)	Intensité lumineuse	Signification
Vert fixe (= mode « Chauffage »)	1* ou 1 + 3* ou 1 + 3 + 5*	100 %	La pompe à chaleur est en train de chauffer l'eau.
	1 + 3 + 5	50 %	Température de consigne atteinte.
	1	50 %	Pompe à chaleur en veille pour une des raisons suivantes (inhérentes à la régulation de la machine en fonctionnement normal) : <ul style="list-style-type: none"> • Temporisation compresseur (protection anti court cycle). • Avec  clignotant = débit d'eau trop faible ou absent. • Avec message « OFF » transitoire affiché = fonctionnement non autorisé par l'interrupteur « Marche / arrêt » à distance (voir § « 1.4.2 Option « Marche / Arrêt » à distance »). • Avec  clignotant = température extérieure hors plage de fonctionnement (-12 °C ~ 40 °C).
Bleu fixe (= mode « Rafraîchissement »)	1	100 %	La pompe à chaleur est en train de rafraîchir l'eau.
	1	50 %	Pompe à chaleur en veille pour une des raisons suivantes (inhérentes à la régulation de la machine en fonctionnement normal) : <ul style="list-style-type: none"> • Temporisation compresseur (anti court cycle) . • Mode « Rafraîchissement » non-activée. • Avec  clignotant = débit d'eau trop faible ou absent. • Avec message « OFF » transitoire affiché = fonctionnement non autorisé par l'interrupteur « Marche / arrêt » à distance (voir § « 1.4.2 Option « Marche / Arrêt » à distance »). • Avec  clignotant = température extérieure hors plage de fonctionnement (10 °C ~ 40 °C).
Rouge fixe (= mode « Erreur »)	1 + 3 + 5	100 %	Erreur en cours => voir message d'erreur sur l'écran (voir § 4.2 I « Affichage de code erreur »).
Rouge clignotant (= mode « Erreur »)	1 + 3 + 5	100 %	Appareil arrêté suite à plus de 4 erreurs en une heure => nécessite un redémarrage manuel après résolution de l'erreur (voir § « 4.2 I Affichage de code erreur »).
/	/	/	Appareil éteint ou non alimenté électriquement.

* Le nombre de LED(s) allumée(s) peut varier selon le mode de fonctionnement actif sélectionné (voir § « 2.4.4 Utilisation et sélection des différents modes de fonctionnement actif »).

Information : affichage appareil sous tension et à l'arrêt



➤ 2.3 I Mise en fonctionnement

- Vérifier qu'il n'y ait plus, ni outils, ni autres objets étrangers dans la machine,
- Le panneau permettant l'accès à la partie technique doit être mis en place,
- Positionner les vannes de la façon suivante : vanne B ouverte en grand, vannes A, C, D et E fermées

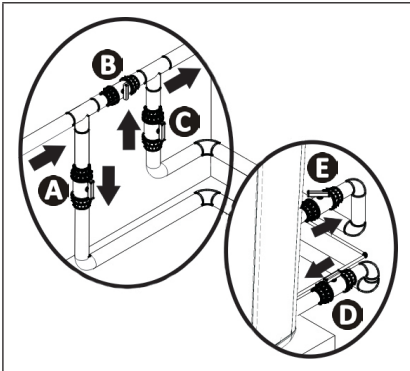

- A** : Vanne d'entrée d'eau
- B** : Vanne de by-pass
- C** : Vanne de sortie d'eau
- D** : Vanne de réglage entrée d'eau (facultative)
- E** : Vanne de réglage sortie d'eau (facultative)

FR



- **Un mauvais réglage du by-pass peut entraîner un dysfonctionnement de la pompe à chaleur.**

- Vérifier le serrage correct des raccords hydrauliques, et qu'il n'y ait pas de fuites.
- Vérifier la bonne stabilité de l'appareil.
- Mettre la circulation d'eau en fonctionnement.
- Fermer progressivement la vanne B de manière à augmenter de 150g (0,150 bar) la pression du filtre,
- Ouvrir en grand les vannes A, C et D, puis la vanne E de moitié (l'air accumulé dans le condenseur de la pompe à chaleur et dans le circuit de la filtration va se purger). Si les vannes D et E ne sont pas présentes, ouvrir la vanne A en grand et fermer de moitié la vanne C.
- Brancher électriquement la pompe à chaleur.
- Si la pompe à chaleur est en veille, appuyer 3 secondes sur , l'écran de démarrage apparaît pendant 4 secondes, puis l'écran d'accueil s'affiche, une temporisation de 2 minutes commencera.
- Régler la température désirée (dite « de consigne », voir § 2.4.2 « Régler la température de consigne »).

Après les étapes de la mise en fonctionnement de votre pompe à chaleur :



- Arrêter temporairement la circulation d'eau (par arrêt de la filtration ou fermeture de la vanne A ou C) pour vérifier que votre appareil s'arrête après quelques secondes (par déclenchement du contrôleur de débit).
- Diminuer la température de consigne pour qu'elle soit en dessous de la température d'eau pour vérifier que la pompe à chaleur s'arrête bien de fonctionner,
- Éteindre la pompe à chaleur en appuyant 3 secondes sur et vérifier qu'elle s'arrête bien.

2.4 | Fonctions utilisateur

2.4.1 Fonction « verrouillage automatique » du clavier









La fonction « verrouillage automatique » permet de bloquer le clavier lorsqu'il est inactif pendant au moins 30 secondes (valeur par défaut) afin d'éviter toutes mauvaises manipulations.

Verrouillage/déverrouillage du clavier :







- Appuyer simultanément pendant 3 secondes sur  et .

Le voyant  apparaît (= verrouillé) ou disparaît (= déverrouillé) selon l'état du clavier.

Activation/désactivation de la fonction « verrouillage automatique » du clavier :

- A partir de l'écran principal (température d'eau mesurée affichée), faire un appui long sur . L'écran affiche « COOL ».
 - A l'aide des touches  ou  atteindre le paramètre « P19 » puis appuyer sur  pour valider.
 - A l'aide des touches  ou  choisir entre 0 ou 1 :
 - 0 = fonction « verrouillage automatique » désactivée.
 - 1 = fonction « verrouillage automatique » activée.
 - Appuyer sur  pour valider.
 - Appuyer sur  pour retourner à l'écran précédent.
- Faire plusieurs appuis sur  pour retourner à l'écran principal (température d'eau mesurée affichée).

2.4.2 Régler la température de consigne

- A partir de l'écran principal (température d'eau mesurée affichée), appuyer sur  ou .
- La valeur de consigne apparaît sur l'écran en clignotant.
- Appuyer sur  pour augmenter la température de 0,5°C,
 - Appuyer sur  pour diminuer la température de 0,5°C.
 - Appuyer sur  pour valider la température de consigne.
- Toutefois, à partir du moment où la température de consigne a été modifiée et dès lors que le clavier reste inactif pendant plus de 3 secondes, la validation se fait automatiquement même si le bouton  n'a pas été pressé. Une fois la température de consigne validée, l'affichage revient automatiquement à l'écran principal (température d'eau mesurée affichée).



- Lorsque la température de consigne est atteinte (+ 0,5°C), la pompe à chaleur suspend le chauffage de l'eau (LEDs 1, 3 et 5 vertes avec une intensité d'éclairage à 50 %, voir § « 2.2.2 Bandeau LED »).

2.4.3 Activation / désactivation de la fonction « Rafraîchissement »

Information : fonction « Rafraîchissement »

- L'activation de la fonction « Rafraîchissement » autorise l'inversion automatique du cycle de la machine pour rafraîchir l'eau du bassin.
- Lorsque la fonction « Rafraîchissement » est activée, dès que la température de l'eau dépasse de plus de 2 °C la température de consigne (voir schéma ci-dessous), la pompe à chaleur déclenche automatiquement la fonction « Rafraîchissement » jusqu'à revenir à la température de consigne (+ 0,5 °C).
- Lorsque la fonction « Rafraîchissement » est enclenchée (+2 °C au dessus de la température de consigne), la pompe à chaleur passe automatiquement en mode « Rafraîchissement » (LED 1 allumée en bleu, voir § « 2.2.2 Bandeau LED ») jusqu'à revenir à la température de consigne (+0,5 °C).

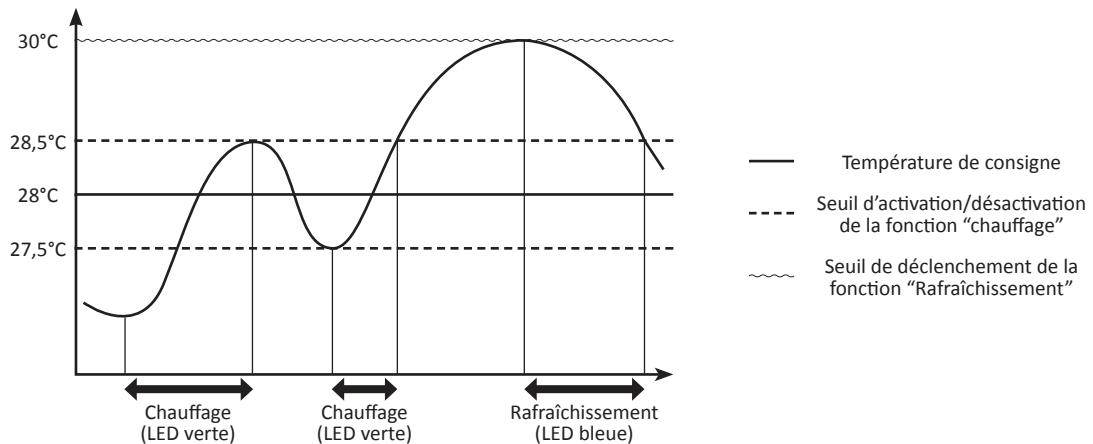

FR

- A partir de l'écran principal (température d'eau mesurée affichée), faire un appui long sur . L'écran affiche « COOL ».
 - Faire un appui court sur , selon l'état de la fonction « Rafraîchissement » (activée ou désactivée), l'écran affiche « On » (= activée) ou « Off » (= désactivée).
- Si besoin, refaire un appui court sur ou pour basculer dans l'état (« On » ou « Off ») souhaité.







- A l'activation de la fonction « Rafraîchissement », le bandeau LED clignote 3 fois en bleu.

- Une fois la fonction « Rafraîchissement » activée ou désactivée, faire plusieurs appuis sur pour revenir à l'écran principal (température d'eau mesurée affichée).

2.4.4 Utilisation et sélection des différents modes de fonctionnement actif

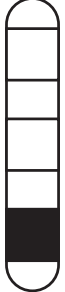

En mode « Chauffage », la pompe à chaleur dispose de 3 modes de fonctionnement actif lui permettant d'ajuster sa vitesse de fonctionnement en fonction du besoin de puissance et du mode sélectionné.

Selon le mode de fonctionnement sélectionné (« BOOST », « SMART » ou « ECOSILENCE »), la puissance délivrée par la pompe à chaleur (dépendant de la vitesse de son compresseur et de son ventilateur) varie sur une plage prédéfinie. Le nombre de LEDs allumées sur le bandeau reflète la vitesse réelle de fonctionnement du compresseur. Cette fonctionnalité est notamment utile en mode « SMART » et « ECOSILENCE », pour visualiser si la machine fonctionne au maximum de la plage de puissance prédéfinie ou au contraire à un niveau de puissance réduit.

		Mode de fonctionnement actif		
		▷ BOOST	▷ SMART	▷ ECOSILENCE
Vitesse de fonctionnement du compresseur*	HIGH 100%		 ou 	 ou 
	MID 75%			
	LOW 50%			
Statut		Chauffage		
Objectif	Monter rapidement à la température de consigne	Contrôler intelligemment la vitesse de fonctionnement	Fonctionner de manière plus économique et plus silencieuse	
		Adapter automatiquement la puissance en fonction du besoin		
Dans quel cas utiliser	Pour mettre en service la piscine	Pour maintenir en température		
		Pour ne pas avoir à intervenir sur l'appareil	Pour profiter d'un fonctionnement silencieux lorsque le besoin de chauffage est faible	

* La vitesse du compresseur influe directement sur la puissance délivrée par l'appareil.

Pour sélectionner le mode de fonctionnement actif :

- A partir de l'écran principal (température d'eau mesurée affichée), appuyer sur . Le voyant ▷ vient se placer devant l'un des 3 modes de fonctionnement (« BOOST », « SMART » ou « ECOSILENCE »).
- Appuyer sur  jusqu'à atteindre le mode souhaité. La validation se fait automatiquement une fois le voyant ▷ placé devant le mode de fonctionnement souhaité.

➤ 2.5 I Connexion à l'application iAquaLink™

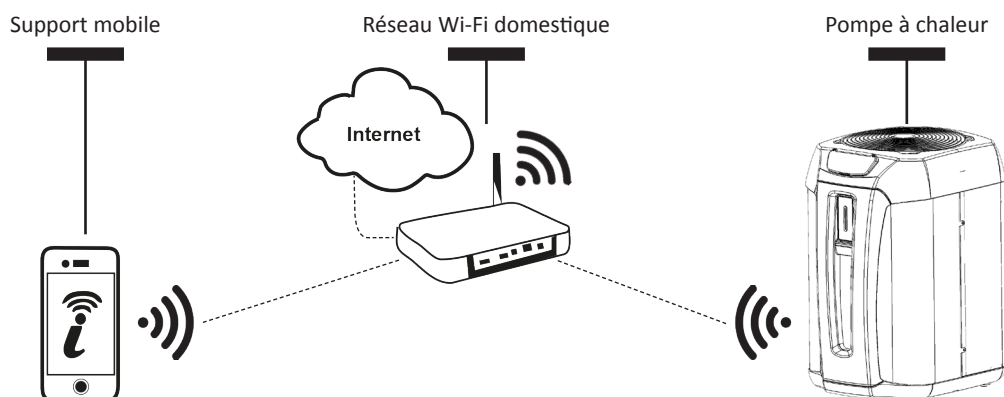

La pompe à chaleur Z550iQ peut se piloter à distance, depuis un smartphone ou une tablette, via l'application iAquaLink™ disponible sur les systèmes iOS et Android.

Avant de commencer la connexion à l'application iAquaLink™, veiller à :



- Utiliser un smartphone ou une tablette équipé de Wi-Fi.
- Utiliser un réseau Wi-Fi avec un signal assez puissant pour la connexion avec la pompe à chaleur : le signal Wi-Fi doit pouvoir être capté à l'endroit où l'appareil est utilisé. Dans le cas contraire, utiliser une solution technique permettant d'amplifier le signal existant.
- Se tenir à proximité de l'appareil et avoir à portée de main le mot de passe du réseau Wi-Fi domestique.

①. Télécharger l'application iAquaLink™ disponible dans l'App Store (iOS) ou le Google Play Store (Android) puis créer un compte iAquaLink™ (si l'application est déjà installée, passer à l'étape suivante).

②. Ouvrir l'application puis ajouter la pompe à chaleur à la liste des appareils en cliquant sur l'icône ⊕ (en haut à droite de l'écran) et suivre les étapes décrites sur le smartphone ou la tablette.



3 Maintenance

3.1 I Hivernage



- L'hivernage est impératif pour éviter les casses du condenseur liées au gel. Ce cas n'est pas pris sous garantie.
- Pour éviter d'endommager l'appareil avec de la condensation, ne pas le couvrir hermétiquement, une housse d'hivernage est fournie.

- Mettre le régulateur en mode « veille » en appuyant 3 secondes sur  et couper l'alimentation électrique,
- Ouvrir la vanne B,
- Fermer les vannes A et C et ouvrir les vannes D et E (si présentes),
- S'assurer qu'il n'y ait aucune circulation d'eau dans la pompe à chaleur,
- Vidanger le condenseur à eau (risque de gel) en dévissant les deux raccords entrée et sortie eau de piscine sur l'arrière de la pompe à chaleur,
- Dans le cas d'un hivernage complet de la piscine (arrêt complet du système de filtration, purge du circuit de filtration, voire vidange de la piscine) : revisser les deux raccords d'un tour pour éviter toute introduction de corps étranger dans le condenseur,
- Dans le cas d'un hivernage uniquement de la pompe à chaleur (arrêt uniquement du chauffage, la filtration continue de fonctionner) : ne pas revisser les raccords mais mettre 2 bouchons (fournis) sur les entrées et sorties d'eau du condenseur.
- Il est recommandé de mettre en place en place la housse micro aérée d'hivernage (fournie) sur la pompe à chaleur.

3.2 I Entretien



- Avant toute opération d'entretien de l'appareil, il est impératif de couper l'alimentation électrique : risque de choc électrique pouvant entraîner des dommages matériels, de graves blessures, voire la mort.
- Avant toute opération de maintenance, dépannage ou réparation, il est recommandé de désactiver la connexion Wi-Fi de la box Internet pour éviter tout risque de pilotage à distance de l'appareil.
- Ne pas couper l'alimentation électrique lorsque l'appareil est en fonctionnement.
- En cas de coupure d'alimentation électrique, attendre une minute avant de réalimenter l'appareil.
- Un entretien général de l'appareil est recommandé au moins une fois par an, afin de vérifier le bon fonctionnement de l'appareil et de maintenir ses performances, ainsi que de prévenir éventuellement certaines pannes. Ces actions sont à la charge de l'utilisateur et doivent être réalisées par un technicien.

3.2.1 Entretien à effectuer par l'utilisateur

- Veiller à ce qu'aucun corps étranger ne vienne obstruer la grille de ventilation.
- Nettoyer l'évaporateur (pour emplacement voir § «5.3 I Dimensions et repérage») à l'aide d'un pinceau à poils souples et d'un jet d'eau douce (débrancher le câble d'alimentation), ne pas plier les ailettes métalliques, puis nettoyer le tuyau d'évacuation des condensats afin d'évacuer les impuretés qui pourraient les obstruer.
- Veiller à ce que la grille d'aération du coffret électrique soit propre.
- Ne pas utiliser de jet d'eau haute pression. Ne pas arroser l'appareil avec de l'eau de pluie, salée ou chargée en minéraux.
- Nettoyer l'extérieur de l'appareil, ne pas utiliser de produit à base de solvants, nous mettons à votre disposition en accessoire un kit de nettoyage spécifique : le PAC NET, voir § «5.1 I Descriptif».

3.2.2 Entretien à effectuer par un technicien qualifié

- Contrôler le bon fonctionnement de la régulation.
- Vérifier le bon écoulement des condensats lors du fonctionnement de l'appareil.
- Contrôler les organes de sécurité.
- Vérifier le raccordement des masses métalliques à la terre.
- Vérifier le serrage et les connexions des câbles électriques et l'état de propreté du coffret électrique.



4 Résolution de problème





























- Avant de contacter le revendeur, procéder à de simples vérifications en cas de dysfonctionnement à l'aide des tableaux suivants.
- Si le problème persiste, contacter le revendeur.
- : Actions réservées à un technicien qualifié

4.1 I Comportements de l'appareil

FR

L'appareil ne se met pas en chauffe tout de suite	<ul style="list-style-type: none"> • Au démarrage, l'appareil reste 30 secondes en « pause » avant de se mettre en fonctionnement. • Lorsque la température de consigne est atteinte, l'appareil s'arrête de chauffer : la température de l'eau est supérieure ou égale à la température de consigne. • Quand le débit d'eau est nul ou insuffisant, l'appareil s'arrête : vérifier que l'eau circule correctement dans l'appareil, et que les raccordements hydrauliques ont bien été réalisés. • L'appareil s'arrête quand la température extérieure descend en dessous de -12 °C. • Il se peut que l'appareil ait détecté un défaut de fonctionnement (voir § «4.2 I Affichage de code erreur»). • Si ces points ont été vérifiés et que le problème persiste : contacter le revendeur.
L'appareil évacue de l'eau	<ul style="list-style-type: none"> • Cette eau évacuée, appelée « condensats », provient de l'humidité contenue dans l'air qui se condense au contact de certains organes froids dans l'appareil, notamment au niveau de l'évaporateur. Plus l'air extérieur est humide, plus votre appareil produira des condensats (votre appareil peut évacuer plusieurs litres d'eau par jour). Cette eau est récupérée par le socle de l'appareil et évacuée par des trous. • Pour vérifier que l'eau ne vienne pas d'une fuite du circuit piscine au niveau de l'appareil, arrêter le et faire fonctionner la pompe de filtration pour que l'eau circule dans l'appareil. Si de l'eau continue à s'écouler par les évacuations des condensats, il y a une fuite d'eau dans l'appareil, contacter le revendeur.
L'évaporateur est pris en glace	<ul style="list-style-type: none"> • L'appareil va bientôt se mettre en cycle de dégivrage pour faire fondre la glace. • Si l'appareil n'arrive pas à dégivrer son évaporateur, l'appareil va s'arrêter de lui-même car la température extérieure est trop basse (inférieure à -12 °C).
L'appareil « fume »	<ul style="list-style-type: none"> • Cela peut se produire lorsque l'appareil est en cycle de dégivrage, l'eau passe à l'état gazeux. • Si l'appareil n'est pas en cycle de dégivrage, ce n'est pas normal, éteindre et débrancher l'appareil immédiatement et contacter le revendeur.
L'appareil ne fonctionne pas	<ul style="list-style-type: none"> • S'il n'y a pas d'affichage, vérifier la tension d'alimentation et le fusible F1. • Lorsque la température de consigne est atteinte, l'appareil s'arrête de chauffer : la température de l'eau est supérieure ou égale à la température de consigne. • Quand le débit d'eau est nul ou insuffisant, l'appareil s'arrête : vérifier que l'eau circule correctement dans l'appareil. • L'appareil s'arrête quand la température extérieure descend en dessous de -12 °C. • Il se peut que l'appareil ait détecté un défaut de fonctionnement (voir § «4.2 I Affichage de code erreur»). • L'appareil est dans une plage horaire vide, désactiver le mode « plage horaire » pour lancer le fonctionnement manuel.
L'appareil fonctionne mais l'eau ne monte pas en température	<ul style="list-style-type: none"> • Le mode de fonctionnement n'est pas assez puissant (appareil en mode « ECOSILENCE » ou « SMART »), passer en mode « BOOST » et passer la filtration en fonctionnement manuel 24h/24 le temps de monter en température. • Il se peut que l'appareil ait détecté un défaut de fonctionnement (voir § «4.2 I Affichage de code erreur»). • Vérifier que la vanne de remplissage automatique ne soit pas bloquée en position ouverte, cela apporterait en continu de l'eau froide dans le bassin, et empêcherait la montée en température. • Il y a trop de déperdition de chaleur car l'air est frais, installer une couverture isotherme sur la piscine. • L'appareil n'arrive pas à capter assez de calories car son évaporateur est encrassé, le nettoyer pour lui redonner ses performances (voir § «3.2 I Entretien»). • Vérifier que l'environnement extérieur ne nuit pas au bon fonctionnement de la pompe à chaleur (voir § « 1 Installation »). • Vérifier que l'appareil est bien dimensionné pour ce bassin et son environnement.
Le ventilateur tourne mais le compresseur s'arrête de temps en temps sans message d'erreur	<ul style="list-style-type: none"> • Si la température extérieure est basse, l'appareil va effectuer des cycles de dégivrage. • L'appareil n'arrive pas à capter assez de calories car son évaporateur est encrassé, le nettoyer pour lui redonner ses performances (voir § «3.2 I Entretien»).
L'appareil fait disjoncter le disjoncteur	<ul style="list-style-type: none"> • Vérifier que le disjoncteur soit bien dimensionné et que la section de câble utilisée est correcte (voir § «5.2 I Données techniques»). • La tension d'alimentation est trop faible, contacter le fournisseur d'électricité.

4.2 | Affichage de code erreur

Affichage	Causes possibles	Solutions	Acquittement
E04 <i>Défaut basse pression du circuit frigorifique</i>	Défaut de pression dans le circuit basse pression (si défaut persistant après acquittement)	Faire intervenir un technicien agréé	<ul style="list-style-type: none"> LED « rouge fixe » = automatique LED « rouge clignotante » = appui sur 
	Échangeur encrassé	Nettoyer l'échangeur à eau	
E05 <i>Défaut haute pression du circuit frigorifique</i>	Mauvais débit d'eau	 Augmenter le débit à l'aide du by-pass, vérifier que le filtre piscine n'est pas colmaté	<ul style="list-style-type: none"> LED « rouge fixe » = automatique LED « rouge clignotante » = appui sur 
	Émulsion d'air et d'eau passée dans l'appareil	 Vérifier le circuit hydraulique piscine	
	Contrôleur de débit bloqué	 Vérifier le contrôleur de débit	
	Sonde hors-service ou déconnectée	 Reconnecter ou changer la sonde	Appui sur 
E06 <i>Défaut température refoulement compresseur</i>	Température refoulement compresseur trop haute	Faire intervenir un technicien agréé	<ul style="list-style-type: none"> LED « rouge fixe » = automatique LED « rouge clignotante » = appui sur 
	Mauvais fonctionnement du ventilateur	 Remplacer le moteur ventilateur	
E07 <i>Défaut ST1 sonde entrée eau</i>	Sonde hors-service ou déconnectée (connecteur J46)	 Reconnecter ou changer la sonde	Appui sur 
E08 <i>Défaut ST4 sonde ligne liquide</i>	Sonde hors-service ou déconnectée (connecteur J16)	 Reconnecter ou changer la sonde	Appui sur 
E09 <i>Défaut sonde ST3 sonde dégivrage</i>	Sonde hors-service ou déconnectée (connecteur J14)	 Reconnecter ou changer la sonde	Appui sur 
E10 <i>Défaut sonde ST2 sonde entrée d'air</i>	Sonde hors-service ou déconnectée (connecteur J12)	 Reconnecter ou changer la sonde	Appui sur 
E11 <i>Défaut sonde ST5 sonde refoulement compresseur</i>	Sonde hors-service ou déconnectée (connecteur J13)	 Reconnecter ou changer la sonde	Appui sur 
E12 <i>Défaut de communication entre la carte de régulation et la carte d'affichage</i>	Mauvaise connexion entre les cartes A1 - A4 - A5	 Vérifier les câbles RJ45 entre A1 - A4 et A4 - A5	<ul style="list-style-type: none"> LED « rouge fixe » = automatique LED « rouge clignotante » = appui sur 
	Cartes hors-services	 Remplacer les cartes	
E14 <i>Surchauffe de la carte électronique driver compresseur</i>	Radiateur encrassé	Vérifier l'état du radiateur en partie arrière du coffret électrique	<ul style="list-style-type: none"> LED « rouge fixe » = automatique LED « rouge clignotante » = appui sur 
	Mauvais fonctionnement du ventilateur	Vérifier si le débit d'air est correct	
	Composant défectueux sur le Driver	 Remplacer le Driver	
E15 <i>Protection automatique contre les instabilités du réseau électrique</i>	Sur-tension du réseau électrique, ou interruption ou baisse de tension du réseau	 Contrôler la qualité du réseau électrique	<ul style="list-style-type: none"> LED « rouge fixe » = automatique LED « rouge clignotante » = appui sur 
	Mauvais raccordement à la terre	 Vérifier la bonne connexion des câbles de terre et des câbles d'alimentation	

Affichage	Causes possibles	Solutions	Acquittement
E16 / E17 <i>Erreur sur le moteur ventilateur</i>	Moteur ventilateur déconnecté	Vérifier le connecteur du moteur ventilateur. Si le défaut persiste, faire intervenir un technicien agréé	<ul style="list-style-type: none"> • LED « rouge fixe » = automatique • LED « rouge clignotante » = appui sur
	Moteur ventilateur endommagé	Remplacer le moteur ventilateur	
E18 <i>Problème remonté par le driver compresseur</i>	Surtension ou sous tension de l'alimentation électrique	Vérifier la tension de l'alimentation électrique (maximum 240V ±10%)	<ul style="list-style-type: none"> • LED « rouge fixe » = automatique • LED « rouge clignotante » = appui sur
	Mauvaise valeur d'enroulement du compresseur	Vérifier la valeur ohmique des enroulements (valeur attendue ≈ 1 oHm)	
E19 <i>Défaut de communication Driver - compresseur</i>	Mauvaise connexion entre les cartes A1 et A2	Vérifier le bon raccordement entre les connecteurs CONIN (carte A1) et AB (carte driver A2)	<ul style="list-style-type: none"> • LED « rouge fixe » = automatique • LED « rouge clignotante » = appui sur
	Défaut d'alimentation des cartes	Vérifier l'alimentation des cartes	
	Cartes hors-services	Remplacer les cartes A1 (carte de régulation) et A2 (driver compresseur)	Automatique
E20 <i>Carte principale non configurée</i>	Paramétrage carte	Renseigner dans les paramètres le modèle de l'appareil	Automatique

FR

➤ 4.3 I Allumage des leds sur la carte électronique

	LED5	LED4	LED3	LED2	LED1
Pas d'erreur Appareil arrêté	○				
Erreur 04	○				○
Erreur 05	○			○	
Erreur 06	○			○	○
Erreur 07	○		○		
Erreur 08	○		○		○
Erreur 09	○		○	○	
Erreur 10	○		○	○	○
Erreur 11	○	○			
Erreur 12	○	●	●	●	●
Erreur 14	○	○	○		○
Erreur 15	○	○	○	○	
Erreur 16	○	○	○	○	○
Erreur 17	○				●
Erreur 18	○			●	
Erreur 19	○			●	●
Erreur 20	○		●		

● : LED allumée

○ : LED clignotante

Vide : LED éteinte

4.4 | Schémas électriques

4.4.1 Z550iQ MD4 - MD5 - MD8

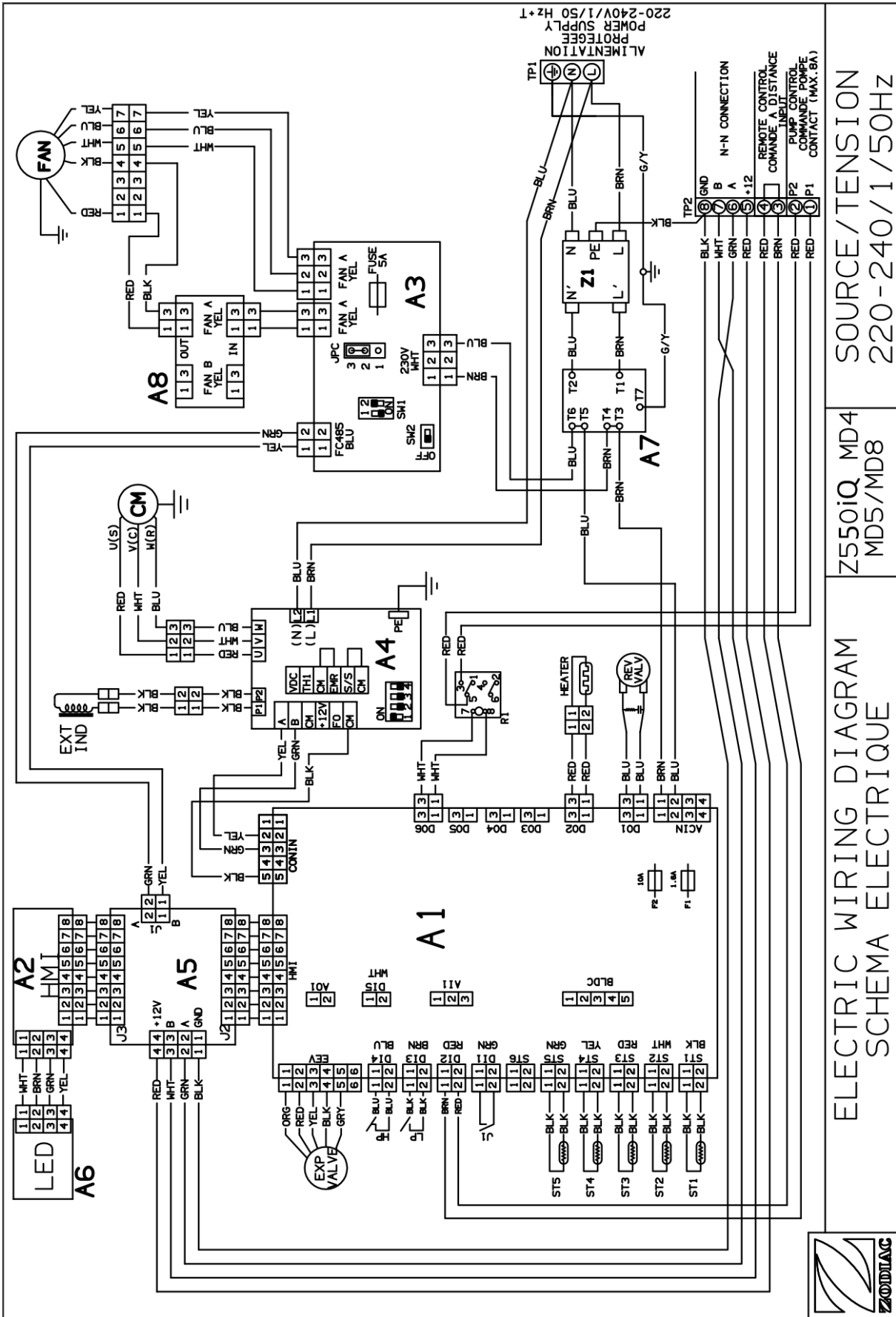

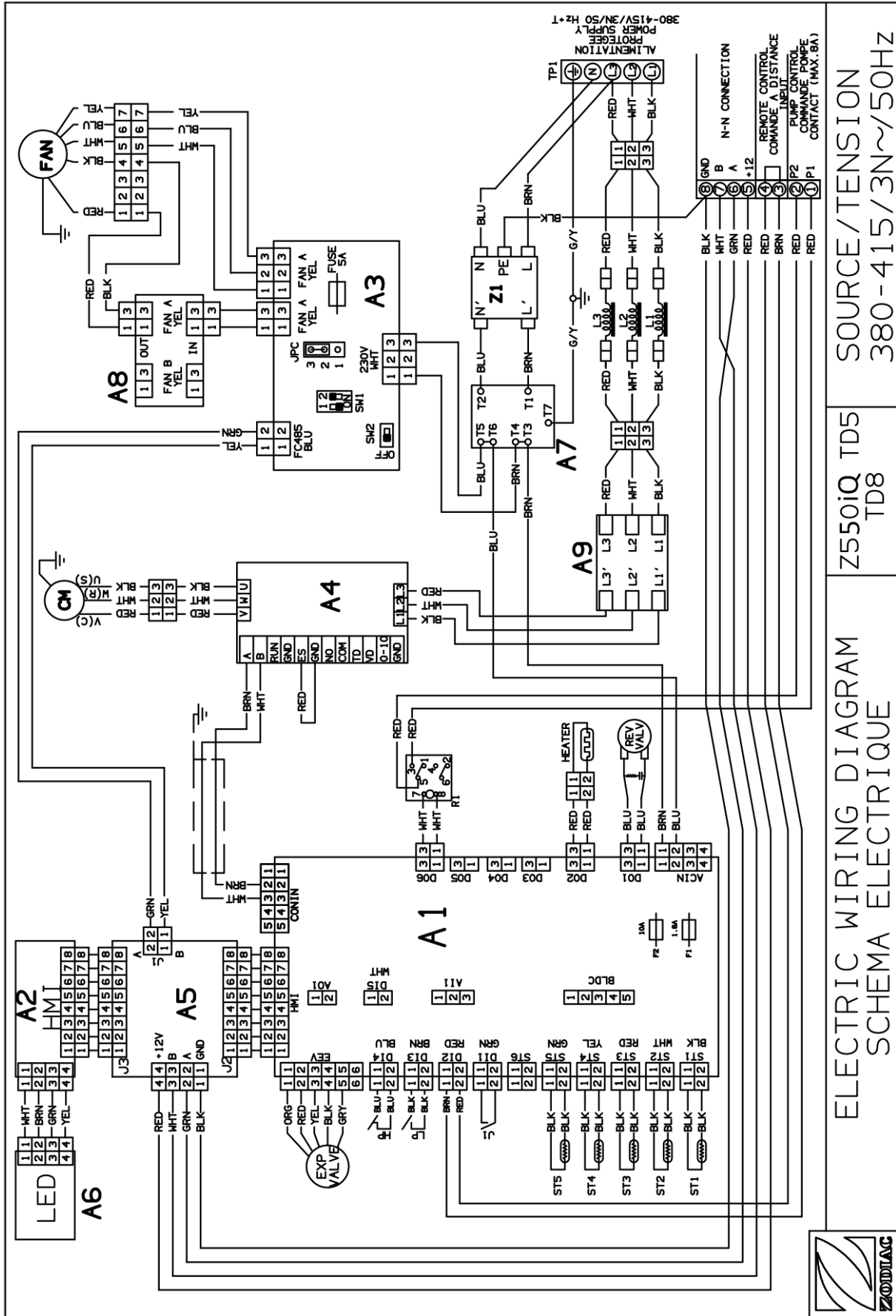

ELECTRIC WIRING DIAGRAM Z550iQ TD5 SOURCE/TENSION
SCHEMA ELECTRIQUE TD8 TD8 380-415/3N~/50HZ

Symbole	Désignation
A1	Carte électronique de régulation
A2	Carte afficheur (IHM)
A3	Carte ventilateur
A4	Carte électronique compresseur
A5	Carte spliter
A6	Carte LED
A7	Carte filtre
A8	Carte filtre ventilateur
BLK	Noir
BLU	Bleu
BRN	Marron
C1	Condensateur ventilateur
C2	Condensateur deuxième vitesse
C3	Condensateur compresseur
CM	Compresseur
EXP VALVE	Détendeur électronique
F1 - F2	Fusible
FAN	Moteur ventilateur
FAN HEATER	Résistance convoyeur
GRN/YEL	Vert/Jaune
HEATER	Résistance antigel (condenseur)
HP	Pressostat haute pression
J1	Contrôleur de débit
LED	Carte électronique LED
LP	Pressostat basse pression
M1	Moteur ventilateur
M2	Moteur compresseur
ORG	Orange
PNK	Rose
R1	Contacteur pompe
R2	Contacteur compresseur
R3	Contacteur moteur ventilateur
RED	Rouge
REV VALV	Vanne d'inversion
ST1	Sonde réglage débit eau
ST2	Sonde antigel
ST3	Sonde de dégivrage
ST4	Sonde température liquide
ST5	Sonde température refoulement
TP1	Bornier
TP2	Bornier
V1 - V2	Varistance
V4	Tube décharge gaz
VLT	Violet
WHT	Blanc
YEL	Jaune



5 Caractéristiques

5.1 | Descriptif

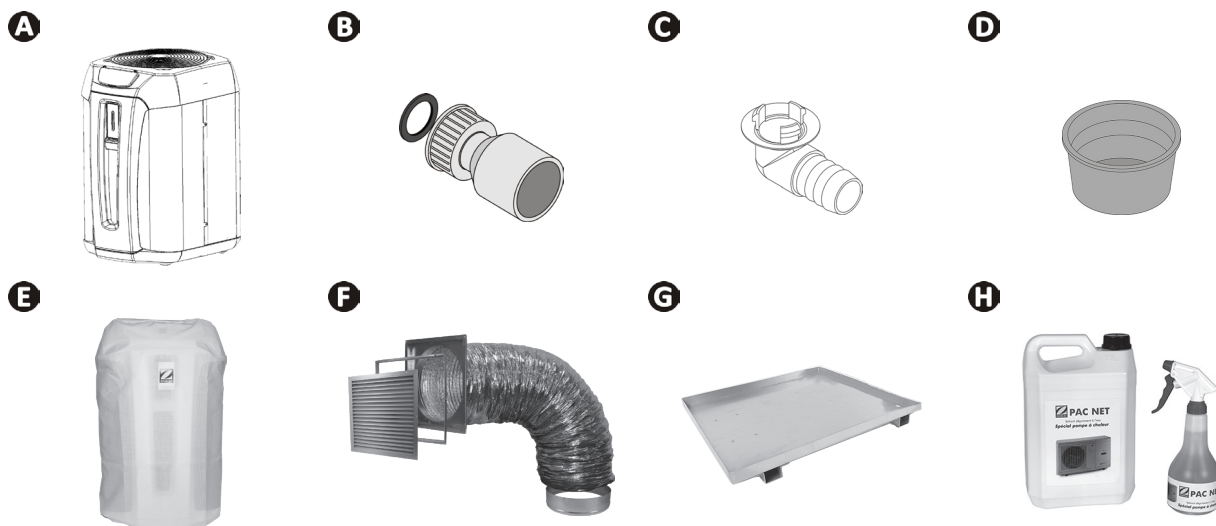

FR

A		Z550iQ
B	Raccord à coller Ø50 (x2)	✓
C	Kit évacuation des condensats (Ø18)	✓
D	Bouchon d'hivernage (x2)	✓
E	Housse d'hivernage	✓
	Priorité chauffage	✓
F	Kit local technique	+
G	Bac à condensats	+
H	PAC NET (produit de nettoyage)	+

✓ : Fourni

⊕ : Disponible en accessoire

5.2 I Données techniques

Z550iQ		MD4	MD5	TD5	MD8	TD8
Performances : air à 28 °C / eau à 28 °C / humidité à 80 %						
Puissance restituée (vitesse max-min)	kW	12,5 - 7,9	15 - 7,6	15,5 - 7,1	20 - 10,8	20 - 11,2
Puissance consommée (vitesse max-min)	kW	2 - 1,05	2,5 - 1,05	2,4 - 0,65	3,6 - 1,55	3,5 - 1,55
COP moyen (vitesse max-min)		6,1 - 7,6	5,9 - 7,4	6,6 - 10,9	5,5 - 7	5,8 - 7,7
Performances : air à 15 °C / eau à 26 °C / humidité à 70 %						
Puissance restituée (vitesse max-min)	kW	9,5 - 5,5	11,5 - 5,8		15 - 7,8	15 - 8,2
Puissance consommée (vitesse max-min)	kW	1,9 - 0,95	2,5 - 1,1	2,4 - 0,8	3,7 - 1,65	3,1 - 1,4
COP moyen (vitesse max-min)		4,9 - 5,7	4,6 - 5,4	4,9 - 7,2	4,1 - 4,8	4,9 - 6
Caractéristiques techniques						
Température de fonctionnement	Air	En mode « chauffage » : de -12 à 40 °C En mode « rafraîchissement » : de 10 à 40 °C				
	Eau	de 10 à 32 °C				
Alimentation électrique		220 - 240V / 1N~ / 50-60Hz	380 - 400V / 3N~ / 50-60Hz	220 - 240V / 1N~ / 50-60Hz	380 - 400V / 3N~ / 50-60Hz	
Variation de tension acceptable		± 6 % (pendant le fonctionnement)				
Classe*		I				
Degré de pollution*		2				
Catégorie de surtension*		II				
Intensité absorbée nominale	A	9,6 - 5	12 - 4,9	5,9 - 1,6	17,6 - 7,5	6 - 3,5
Intensité absorbée maximale	A	12,5	13,8	6	20	8
Section de câble minimale**	mm ²	3x2,5		5x2,5	3x6	5x2,5
		3G2,5		5G2,5	3G6	5G2,5
Raccordement hydraulique		1/2 unions PVC Ø50 à coller				
Pression de service (réfrigérant / eau)	bar	42 / 2				
	MPa	4,2 / 0,2				
Puissance acoustique (max - min)	db(A)	62 - 54	66 - 57	66 - 56	67 - 53	67 - 57
Pression acoustique à 10m (max - min)	db(A)	31 - 23	35 - 26	35 - 25	36 - 22	36 - 26
Perte de charge	mCE	1,5				
Débit d'eau recommandé	m ³ /h	4	5		6	
Type de fluide frigorigène		R410A				
Charge de fluide frigorigène	kg	1,3	1,5		2,4	2,6
	Tonn CO ₂ eq.	2,72	3,1		5,01	5,43
Poids approximatif	kg	54	60	60	70	70
Bandes de fréquences	GHz	2,400 - 2,497				
Puissance d'émission de radiofréquence	dBm	+19,5				
Indice de protection		IP24				

* Ces caractéristiques ont été déterminées à partir des exigences définies dans les normes IEC/EN 60335-1 et IEC/EN 60035-2-40 pour la sécurité des appareils électrodomestiques et analogues.

** Valeurs données à titre indicatif pour une longueur maximum de 20 mètres (base de calcul : NFC 15-100), doivent être impérativement vérifiées et adaptées selon les conditions d'installation et les normes du pays d'installation.

5.3 | Dimensions et repérage

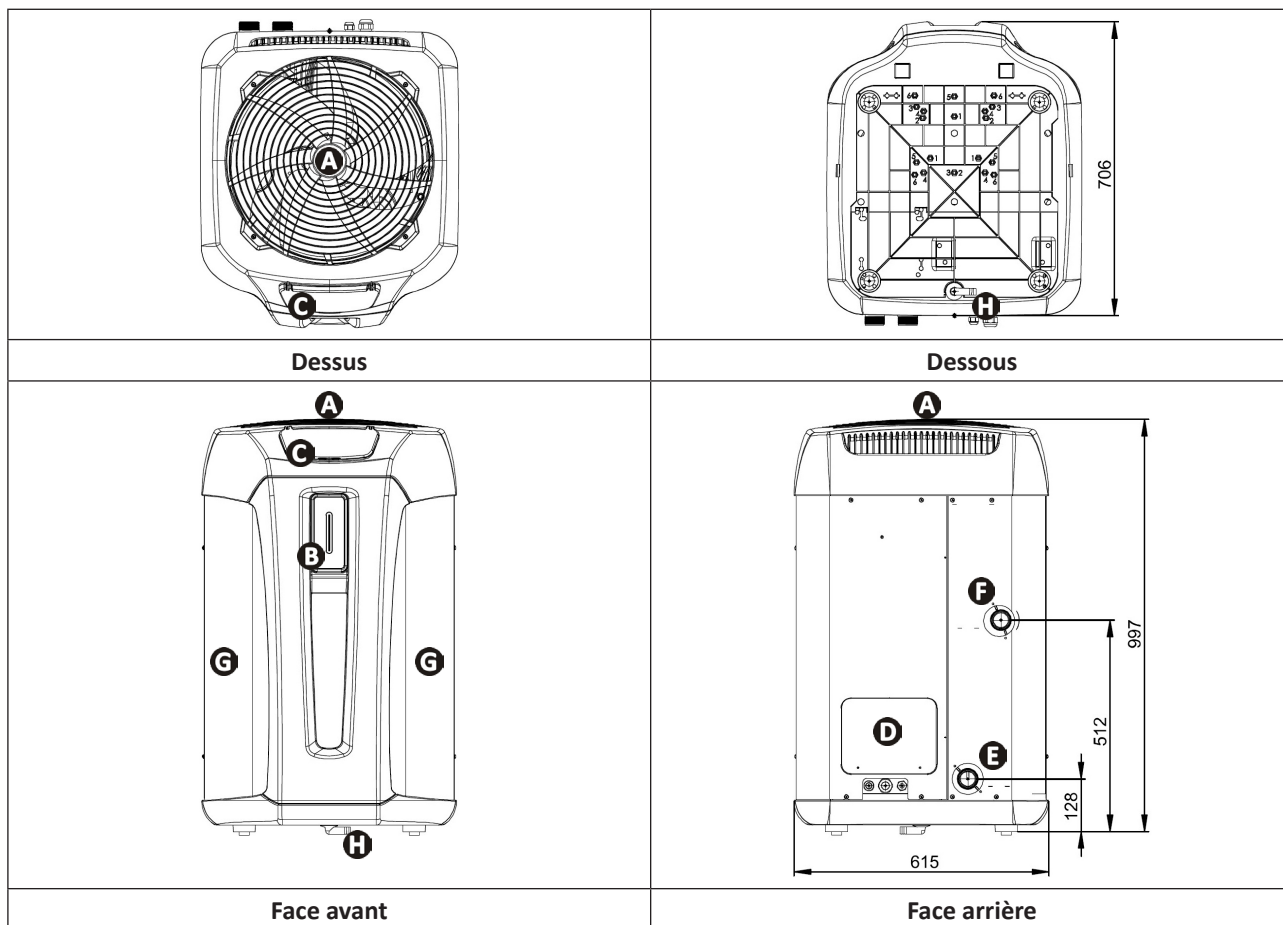

A	Grille
B	Bandeau LED
C	Interface utilisateur
D	Porte d'accès technique
E	Entrée d'eau de piscine
F	Sortie d'eau de piscine
G	Évaporateur
H	Évacuation des condensats

Votre revendeur
Your retailer

Modèle appareil
Appliance model

Numéro de série
Serial number

Pour plus d'informations, enregistrement produit et support client :
For more information, product registration and customer support:

www.zodiac.com

