

Nous vous remercions d'avoir choisi notre produit.

**Veillez lire attentivement cette notice avant de commencer tout travail.
Conservez cette notice pendant toute la durée de vie du produit.**

**Les informations contenues dans cette notice sont valables au moment de sa rédaction.
Les illustrations, photos et couleurs publiées sont uniquement destinées à faciliter
l'installation et ne sont en aucun cas contractuelles.**

**La société se réserve le droit d'apporter des modifications partielles ou totales à
tout moment sans notification préalable aux clients.**

Le produit est destiné à l'usage privé, à l'exclusion de l'utilisation du logement ou
d'activité commerciale. C'est un produit typiquement prévu pour le jardin privé.
L'utilisation de la piscine seulement sous surveillance des adultes.

STOCKAGE DES COMPOSANTS:

1. Il est recommandé de ne pas déballer le colis si le produit ne sera pas assemblé dans les 72 heures qui suivent.
2. Au cas où le colis doit être déballé, les éléments doivent être stockés à plat sur une surface plate, sous auvent et dans un endroit bien aéré, de manière à ce qu'ils ne soient pas voilés et qu'ils soient bien protégés des conditions atmosphériques sans avoir du contact avec le sol (ne pas les stocker dans une pièce chauffée).
3. Au cas où le produit est stocké à l'extérieur, laissez un film de protection.
4. L'emballage du produit doit être éliminé conformément à la réglementation en vigueur.
5. Ne jamais utiliser l'emballage comme jouet. Les enfants ne peuvent pas avoir l'accès à l'emballage car il existe un risque d'accident comme exemple le glissement sur le film de protection, l'étranglement, l'avalement des petits éléments, etc.
6. Si, pour une raison quelconque, le montage devrait être interrompu, le produit et tous ses éléments non montés devraient être protégés contre les intempéries. Sinon, le fabricant ne sera pas responsable des dommages éventuels.

AVANT L'INSTALLATION:

1. Vérifiez bien que le colis contient tous les éléments nécessaires conformément à la liste des éléments.
2. En cas de divergences, manques ou défauts, veuillez contacter le vendeur avant de commencer le montage, au plus tard dans 14 jours à partir de la date d'achat.
3. Pour déposer une plainte, remplissez la fiche SAV jointe en majuscules lisibles, en indiquant:
 - coordonnées de l'acheteur
 - description des défauts + leurs photos
 - nombre et quantité des éléments manquants
 - numéro de colis (numéro unique mis sur l'étiquette - exemple ci-dessous)



No colis

COMMENT TROUVER LE NO DU COLIS



Les documents sont mis juste au dessous de l'emballage, sur la structure bois.



Cette étiquette est collée sur la palette (le no de colis est doublé).

2.5x3.5 45mm

Ref. Article	Description	Quantité	Dimensions	Spécif.	
1		45	77	2560	2
2		45	145	2560	15
3		45	145	2560	2
4		45	155	2560	2
5		45	145	263	28
6		45	145	3900	80
7		45	145	4000	2
8		45	145	2560	1
9		45	145	2560	3
10		45	173	4000	2
11		28	845	1800	1
12		28	845	1800	1
13		76	82	2014	1
14		76	82	2014	1
15		78	110	1768	1
16		76	76	1760	1
17		15	58	1800	25
18		15	58	2070	25
19		15	58	3042	2
20		15	58	3008	2
21		15	58	1558	2
22		18	100	250	2
23		13	22	1100	20
24		10	70	2000	3
25		3	100	2000	5
26					2



No colis



Le même no de colis est mis sur les documents mis juste au dessous de l'emballage, sur la liste structure bois.

IMPORTANT!

En l'absence des informations ci-dessus, la réclamation ne sera pas prise en compte.

4. Choisissez avec soin l'endroit où le produit sera posé.

IMPORTANT!

Le produit ne doit pas être installé sous des lignes électriques, sur des installations au sol telles que l'électricité, l'eau, le gaz, là où un accès soit important ainsi que dans les endroits où une telle charge n'est pas prévue (p.ex. balcon, terrasse).

Le non-respect peut entraîner une catastrophe de construction;

Le produit doit être installé dans un endroit où le contact avec de l'eau (y compris un système d'arrosage) n'aura pas lieu de manière continue.

L'installation doit être effectuée sur une surface plane et dure. Les éléments en bois ne peuvent pas être en contact direct avec le sol.

5. Vérifiez auprès de votre mairie quels réglementations en vigueur s'appliquent au produit que vous avez acheté.
6. Effectuez les travaux de maçonnerie conformément aux instructions contenues dans ce manuel. Rappelez-vous que la préparation de la fondation doit être effectuée conformément aux pratiques de construction (prévoyez le temps nécessaire pour laisser sécher le béton!)
7. La dalle de béton doit avoir une épaisseur minimale de 10 cm. La dalle doit être toujours adaptée au terrain.

8. Les dimensions de la dalle de béton doivent correspondre à celle du produit (voir le plan).
9. Les supports métalliques IPN doivent être bétonnés selon le plan attaché au modèle de piscine donné.
10. Assurez-vous que la fondation est parfaitement isolée, stable et nivelée.
11. Achetez la quantité indispensable du produit de traitement (voir notice - concerne les produits non traités ou la protection annuelle des produits traités) et couvrez tous les éléments en bois conformément aux recommandations du fabricant du produit de traitement. Nous recommandons de peindre le produit après le montage. Si le produit est peint en automne, des espaces non peints peuvent s'apparaître pendant le temps des chaleurs extrêmes. Dans ce cas-là il faut les peindre. Si les éléments sont peints avant le montage, il faut les laisser sécher sur une surface plate et protéger contre les facteurs externes de manière à éviter toute déformation des éléments.

MONTAGE DE LA PISCINE:

1. Nombre minimum de personnes: 2
2. Temps de montage approximatif: 2 jours NOTE :

Le temps présenté n'inclut pas les travaux de maçonnerie, l'installation d'une terrasse ou le versement d'eau. Suivez toujours les instructions fournies avec le colis pendant l'assemblage. **IMPORTANT:** Les instructions électroniques sont fournies uniquement à titre indicatif.

3. Choisissez une journée chaude et ensoleillée. Les produits en bois doivent être installés dans des températures de 10 à 25 ° C. Évitez les fortes gelées et la chaleur. Un vent fort peut empêcher l'installation correcte du liner.
4. Utilisez les règles de sécurité tout au long de votre travail.

IMPORTANT! La première couche des éléments mises correctement constitue la base du produit, leur assemblage correct influencera toute la durée de vie du produit.

5. Le montage de la structure bois :

IMPORTANT!

Ne forcez pas sur les pièces pendant le montage - vous risquez de les endommager. Utilisez un maillet en caoutchouc et une planche supplémentaire jointe. La garantie du fabricant ne couvre pas des dommages mécaniques dus au mauvais montage soit pendant l'utilisation du produit.

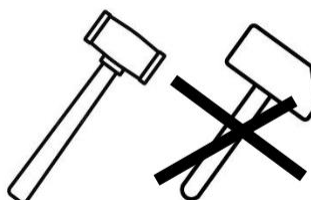
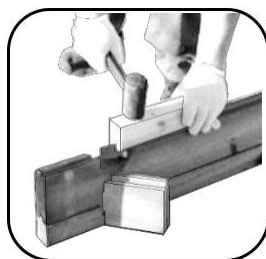

À SAVOIR: Le bois étant un matériau naturel, des éléments tordus peuvent s'apparaître. Lors du montage, suivez les instructions ci-dessous :

- Planifiez bien la disposition des éléments tordus à différents endroits pour les adapter au mieux à la structure

Outils et matériaux dont vous devez disposer :

- A. Planches de protection (y compris) planches
- B. Cale de frappe (y compris)
- C. Serre joint (non compris)
- D. Maillet en caoutchouc (non compris)

Activités à faire :

1. Protéger les madriers à l'aide des de protection
2. Mettre les serres joint en place
3. Frapper le madrier en utilisant la cale de frappe.

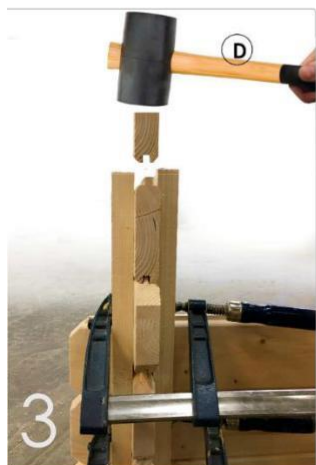
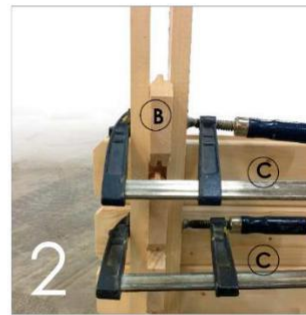
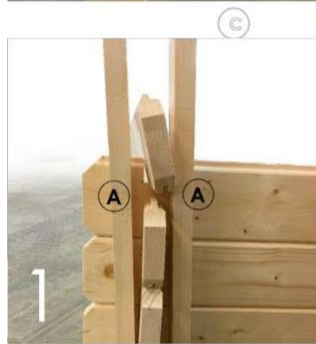
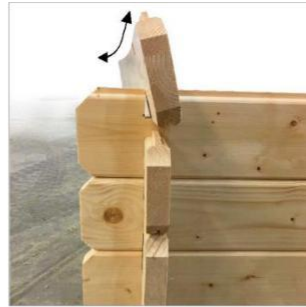

- assurez-vous que la languette est toujours posée vers le haut

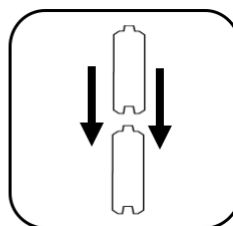
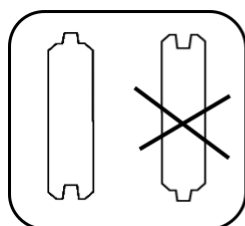

- la vérification des diagonales des madriers de base est faite (elles doivent avoir toujours la même longueur), des madriers suivants peuvent être installés

- dans le cas des fissures transversales, essayez de poser les madriers de manière à ce qu'ils soient du côté intérieur et invisibles - s'applique uniquement aux piscines rectangulaires.

ATTENTION: Ne modifiez jamais les éléments de la piscine, ne sautez pas leur installation et ne faites aucun trou supplémentaire.

6. Installation des couvre-jointes parois :

La vis 5x80 avec rondelle doit être vissée au milieu de la découpe de telle manière (légèrement) que la couvre-jointe puisse travailler librement en vertical, cela ne bloquera pas la possibilité de gonflement / rétrécissement des planches de piscine selon la saison.

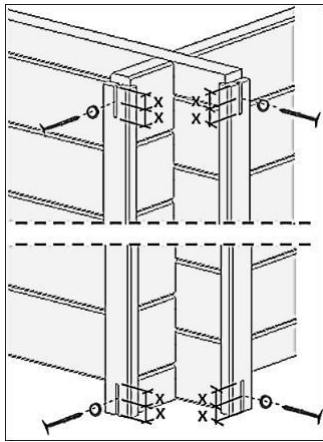

7. Pose du tapis de sol

Avant de commencer la mise du liner, posez et fixez le tapis de sol contre les parois et au fond de la piscine pour protéger votre liner.

8. Fixation des lattes de montage du liner :

- Les profilés en PVC doivent être vissés de l'intérieur avec des vis.
- ils doivent d'abord être coupés à la longueur des côtés intérieurs avec une scie à métal.
- les morceaux coupés doivent être laissés, car ils seront utilisés pour le dernier parois.
- les vis doivent être placées tous les 20-25 cm, en faisant attention de ne pas les serrer trop légèrement ou les serrer trop fort.
- le bord supérieur du profilé doit être aligné avec la surface supérieure de la structure bois.

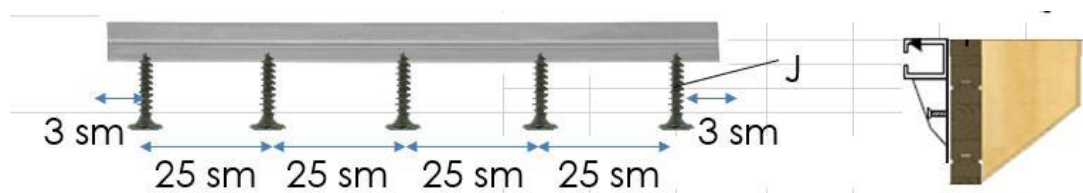

9. Pose du liner:

- avant d'installer le liner, assurez-vous qu'aucune vis ou éclats ne dépassent et collez le tapis de protection des parois à l'aide du ruban adhésif double face.
- il est recommandé d'installer le liner lorsque la température extérieure oscille entre 18 et 25 ° (plus le liner est froid, plus il est difficile à en manipuler)
- parce que le liner est un élément le plus visible de la piscine, il convient de prêter plus d'attention à son positionnement. Des plis ou des rides ne vont pas disparaître avec le temps. La qualité de la finition dépend de la diligence pendant cette étape.
- pieds nus, appuyez le liner contre la structure en bois en partant du premier côté, puis allez du côté opposé, et continuez de la même manière. Cela vous permettra de vérifier que le liner est correctement centrée.
- le liner peut se dilater ou rétrécir.

10. Montage de buse de refoulement:

- suivez les instructions du manuel
- assurez-vous que lors du montage de la buse, le joint interne de la buse n'est pas tombé (s'il tombe entre la structure en bois et le liner, il sera difficile de le retirer)
- rappelez-vous que le liner doit toujours se trouver entre les joints; c'est la seule manière pour garantir une connexion étanche

ATTENTION: toutes les coupes du liner ne doivent être commencées qu'après avoir versé de l'eau partiellement (le liner se dilatera et restera sous pression d'eau; la coupe trop tôt entraînera une fuite)

11. Installation des margelles :

- avant de visser les margelles, étalez-les sans visser pour un placement correct.
- afin de bien planifier les margelles, des plaques métalliques doivent également être placées dessus, ce qui permettra de visualiser le lieu du vissage.
- la margelle doit entrer environ 30 mm au centre de la piscine.
- il est recommandé d'installer les margelles après avoir rempli la piscine d'eau
- après environ 1-2 semaines, pour ajuster le placement des margelles, elles peuvent être retirées et réinstallées
- pour masquer les connexions, vous pouvez acheter des caches d'angle (option supplémentaire - vérifiez sa disponibilité auprès du vendeur)

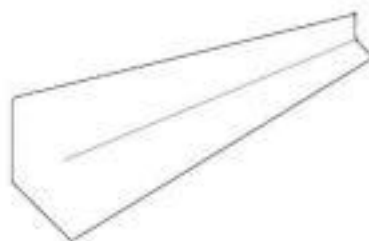

ENTRETIEN DU PRODUIT :

1. N'oubliez pas qu'un traitement régulier du bois et l'enlèvement systématique des ordures autour du produit sont nécessaires. N'oubliez pas que le produit en version non traitée doit être protégé immédiatement. Il est recommandé d'appliquer le traitement supplémentaire une fois par an.
2. Utilisez des produits de bonne qualité pour bien protéger le bois.
3. Vérifiez l'état technique du produit au moins une fois par an:
 - faites attention à l'étanchéité
 - vérifier le fonctionnement des éléments mobiles
 - graisser les morillons et les charnières
4. En hiver, enlever systématiquement la neige.

5. Gardez toujours la propreté à l'intérieur et à l'extérieur du produit acheté. N'oubliez pas que les feuilles, les branches, l'herbe ou l'eau peuvent influencer une dégradation du bois plus rapide.

6. La piscine doit être régulièrement nettoyée à l'aide de produits chimiques accessibles au marché, garantissant la pureté de l'eau et le niveau de PH adéquat. Vérifiez votre niveau de PH au moins une fois par semaine. La valeur correcte de pH doit être comprise entre 7,0 et 7,4. Un pH trop élevé réduit le bon fonctionnement des désinfectants et provoque des phénomènes allergique de la peau, tandis qu'un pH trop bas peut provoquer la corrosion des pièces métalliques, en particulier des échelles en acier inoxydable.
7. N'oubliez pas que toutes les raccordements électriques doivent être conformes aux normes en vigueur, doivent répondre aux exigences de sécurité pour les raccordements électriques de jardin conformément aux réglementations locales et doivent être effectuées par une personne autorisée. N'oubliez pas la mise à la terre! Avant de démarrer le système de filtration pour la première fois, assurez-vous que l'appareil fonctionne correctement, que l'eau y circule et qu'il n'y a pas de surtension.

ATTENTION: il est interdit d'utiliser la piscine si une surtension est détectée!

8. La filtration doit être situé au même niveau que le fond de la piscine, sous un toit et en dessous du niveau d'eau.
9. Avant d'utiliser la piscine pour la première fois, assurez-vous que la concentration de produits chimiques (en particulier le chlore) dans l'eau est sans danger pour vous et votre famille. Si la concentration du chlore dépasse la norme autorisée, n'utilisez pas la piscine. Deux solutions peuvent être mises en marche:
 - attendre que l'excès de chlore se neutralise
 - remplacer partiellement l'eau par de l'eau fraîche et sans chlore
10. Ne jetez jamais de comprimés directement dedans la piscine (risque d'endommagement du liner) – le skimmer doit être utilisé pour cela.
11. Les produits chimiques liquides doivent être préalablement dilués dans un récipient d'eau et versés progressivement dedans la piscine.
12. Avec une bonne utilisation de la chimie et le maintien de la propreté de la piscine, l'eau de la piscine n'a pas besoin d'être changée.

ATTENTION: n'utilisez jamais d'eau salée! L'équipement utilisé n'est pas conçu pour cela. L'eau salée peut endommager les composants de la filtration.

RÈGLES DE SÉCURITÉ :

La piscine doit être montée et utilisée conformément aux normes de sécurité en vigueur. Cependant, n'oubliez pas que la sécurité de vos enfants dépend principalement de vous. Gardez un œil sur eux tout le temps, surtout s'ils ont moins de 10 ans. Nous vous conseillons également de lire les conseils suivants pour minimaliser les risques d'accidents.

1. Les enfants doivent être sous la surveillance constante d'un adulte. Plus il y a de personnes utilisant la piscine, plus le risque d'accident est grand.
2. Ne laissez jamais votre enfant seul dans l'eau ou au bord de la piscine, surtout s'il ne sait pas nager.
3. Les non-nageurs doivent porter un équipement de sécurité.
4. Apprenez à fournir les premiers secours.
5. Ne sautez pas dans l'eau.
6. Ne permettez pas de courir et de jouer vivement autour de la piscine.
7. Ne laissez aucun jouet dans la piscine ou sur le bord.
8. Vous ne pouvez pas vous asseoir ou marcher sur la margelle.
9. Ne nagez jamais entre l'échelle et la paroi de la piscine (risque de coincement).
10. N'utilisez pas d'objets pointus dans la piscine qui pourraient endommager le liner.
11. L'échelle extérieure doit être bien nivelée tout le temps et placée sur une surface stable. En descendant et en entrant dans la piscine, restez en face à l'échelle.
12. Après avoir utilisé la piscine, démontez l'échelle externe pour votre sécurité. Vérifiez périodiquement l'état et le bon fonctionnement de la piscine.
13. N'utilisez pas la piscine pendant le fonctionnement du système de filtrage.
14. Veuillez suivre ces instructions et respectez les règles de sécurité concernant l'utilisation et le stockage des produits de nettoyage.
15. Les produits chimiques doivent être stockés hors de portée des enfants.
16. Les numéros d'urgence doivent être placés près de la piscine.

Vous pouvez également acheter l'équipement supplémentaire pour augmenter la sécurité. Il ne faut cependant pas oublier que cet équipement ne remplace en aucun cas la surveillance d'un adulte:

- Barrière de sécurité avec portail fixe, min. 1,2m
- Protection de la piscine (manuelle ou automatique)
- Capteur de mouvement électronique
- Téléphone disponible au bord de la piscine
- Bouée de sauvetage avec longe et canot de sauvetage

En cas d'accident:

Sortez la victime de l'eau dès que possible et appelez au secours.



PISCINE D'HIVER:





N'OUBLIEZ PAS: Une bonne préparation de la piscine pour l'automne et l'hiver déterminera son bon état. De cette façon, nous éviterons également les longs nettoyages et préparations pendant la saison de baignade:

1. Effectuez le nettoyage du sable.
2. Traitez l'eau (correction du pH, utilisez du chlore et des produits pour l'hiver)
3. Arrêtez la pompe et mettez la vanne en position:
 - "RINSE" - pour une filtration à 4 vitesses (BigBox set 1)
 - "WASTE" - pour une filtration à 6 vitesses (BigBox set 2 et 3)
4. Redémarrez la pompe jusqu'à ce que le niveau d'eau baisse d'environ 30 cm.
5. Videz le filtre en dévissant le bouchon situé au fond du réservoir.
6. Mettez la vanne en position "HIVER"
7. Fermez toutes les vannes.
8. Débranchez l'alimentation électrique de la pompe.
9. Videz la pompe en dévissant le bouchon en bas du préfiltre.
10. Débranchez les accessoires et rangez-les dans une pièce chauffée.
11. Demontez les échelles.

GARANTIE :

Le bois est un matériel vivant qui travaille avec les changements de température et d'humidité. Bien que nous faisons une grande attention sur la qualité du bois utilisé pour nos produits, nous ne sommes pas capables de diminuer complètement les processus naturels ci-dessous **qui ne subissent pas à la garantie :**

Trait naturel du bois	Photo	Consignes
le changement de couleur avec du temps, des différences de teinte et de structure		Utiliser les produits du traitement de bois selon les indices du fabricant.
tous les noeuds avec la diamètre au 2 cm ainsi que les noeuds sains supérieurs à 2 cm		On peut utiliser le mastic pour bois ou le silicone.
les fissures et les fentes		Les fissures et les fentes ont un caractère saisonnier. Ils travaillent avec le changement d'humidité. On peut

		utiliser le mastic pour bois ou le silicone.
l'entre-écorce		On peut utiliser le mastic pour bois ou le silicone.
les poches et les remontées de résine		La résine sec peut être enlevée à l'aide d'une spatule en prenant soin de ne pas endommager la structure bois.
les remontées de sels		Utiliser un solvant à base d'acétone, de térébenthine ou d'essence pour les nettoyer. Après lessivage, laver plusieurs fois avec de l'eau tiède et une petite quantité d'acide acétique.
le bleuissement		Utiliser les produits accessibles sur le marché selon les indications du fabricant.
la moisissure		Utiliser les produits accessibles sur le marché selon les indications du fabricant.

La garantie s'applique à (valable uniquement avec une preuve d'achat) :

1. la protection du bois contre les insectes (hors termites, fourmis et abeilles australiens) et les champignons pendant **5 ans** si les conditions suivantes sont remplies (valable seulement pour l'achat de la version traitée):
 - le bois n'a pas de contact direct avec le sol et de l'eau (y compris aussi le système d'arrosage)
 - le bois est traité chaque année à l'aide des moyens de traitement / des teintures pour la protection du bois accessibles au marché

ATTENTION: sans protection annuel du bois la garantie arrive à expiration

2. les vices de fabrications et les éléments manquants – 1 an pour la quincaillerie (la garantie s'applique uniquement avant le montage) – la garantie se limite à l'échange des éléments défectueux (la réparation ou tout autre dommage causé par un élément défectueux sont exclus)
3. les vices de fabrications et les éléments de construction manquants (la garantie s'applique uniquement avant le montage) – la garantie se limite à l'échange des éléments défectueux (la réparation ou tout autre dommage causé par un élément défectueux sont exclus)
4. cette garantie est valable uniquement dans le pays où l'achat a été réalisé.
5. la garantie ne s'applique pas si le produit a subi des modifications.
6. les interventions sous garantie ne prolongent pas la durée de cette garantie



La garantie ne couvre pas :

- les traits naturels du bois décrits ci-dessus
- la déformation naturelle causée p.ex. par l'exposition prolongée au soleil
- les éléments voilés ou courbes qui permettent de monter le produit
- les dommages et les défauts causés par un transport, un stockage, un assemblage, une utilisation et / ou un manque d'entretien adéquats
- la corrosion de quincaillerie
- les dommages provoqués par une mauvaise préparation du terrain
- les dommages dûs à l'intervention des tiers non autorisés

- les dommages résultant de l'utilisation à des fins publiques ou commerciales

- les dommages causés par des forces majeures telles que les tremblements de terre, les incendies, les glissements de terrain, les inondations, les vents et les intempéries
- les dommages causés par les termites, les fourmis ou les abeilles australiennes
- les défauts visibles que l'acheteur doit remarquer lors de la livraison
- les coûts de main-d'œuvre, du transport, etc. (ils sont à la charge de l'acheteur)

PROBLÈMES POTENTIELS QUI PEUVENT APPARAÎTRE PENDANT L'UTILISATION

Problème rencontré	Photo illustrative	Cause	Solution
Les margelles sont espacées irrégulièrement		<ul style="list-style-type: none"> - l'assemblage des margelles a eu lieu avant de verser de l'eau - des composants ont été installés aux mauvais endroits 	<ul style="list-style-type: none"> - dévissez les margelles - vérifiez leur positionnement avec la notice - vissez de nouveau les margelles
Les espaces vastes parmi les madriers		<ul style="list-style-type: none"> - la structure des parois n'était pas montée correctement - les caches parois n'étaient pas montés correctement 	<ul style="list-style-type: none"> - démontez la structure - vérifiez si les supports en metal ont été mis correctement - Montez la structure de nouveau en suivant la notice - faites attention que les caches parois doivent être fixées ne que dans les endroits conçus pour cela
Les renforts métalliques IPN ne touchent pas les parois de piscine.		<ul style="list-style-type: none"> - les IPN n'étaient pas mis correctement dans le concrète - le concrète utilisé était de mauvaise qualité 	<ul style="list-style-type: none"> - démontez la structure en bois - vérifiez la stabilité des renforts métalliques - vérifiez l'exactitude de la dimension entre les renforts et leur verticale - si les IPN se sont déplacés ou ils ont perdu leur verticale, contactez l'équipe qui a effectué la chape en béton, elle devra probablement être remplacée

<p>Pente des parois</p>		<ul style="list-style-type: none"> - un ou une partie des renforts ont été endommagés ou mal installés - le terrain était préparé incorrectement 	<ul style="list-style-type: none"> - démontez la structure en bois - vérifiez la stabilité des renforts métalliques - vérifiez l'exactitude de la dimension entre les renforts ainsi que leur verticale - si les renforts se sont déplacés ou ont perdu leur vertical, contactez l'équipe qui a effectué la chape en béton, elle devra probablement être remplacée
<p>Dégradation trop vite du bois</p>		<ul style="list-style-type: none"> - le bois est en contact direct avec le sol, la végétation, l'eau ou la saleté 	<ul style="list-style-type: none"> - nettoyez la zone autour de la piscine - protégez la structure contre l'eau stagnante - rafraîchissez le bois avec un moyen de protection de bonne qualité

IMPORTANT :

le bois étant un matériau vivant soumis aux variations de température et d'humidité, les dimensions indiquées ci-dessous doivent être considérées à titre indicatif (elles peuvent varier de ± 2 à 12% en fonction de la section et de la direction mesuré)