

A person is shown from the waist up, splashing water. The person's silhouette is dark against a bright blue background. A large, dynamic splash of water is in the foreground, partially obscuring the person. The water is captured in mid-air, creating a sense of movement and freshness. The overall color palette is various shades of blue, from deep navy to bright cyan.

ecopool[®]

PISCINAS & SPAS

**CATÁLOGO
2021**

“Creamos a química
que nos une...”



Jorge Araújo
CEO



Estimado cliente,

É com imensa satisfação que apresento o nosso novo catálogo Ecopool, no ano em que a Ecocompósitos, S.A. comemora o seu 36º aniversário. Desde 1985 temos vindo a desenvolver e comercializar uma gama cada vez maior de produtos, de modo a conseguir responder às crescentes e complexas exigências do mercado.

Este crescimento, sustentado e consolidado, reflete-se no nosso catálogo: são agora mais de uma dezena de edições publicadas ao longo dos anos, passando de um folheto com pouco mais de vinte páginas ao catálogo atual que se aproxima rapidamente das quatrocentas. Estamos presentes em todas as etapas de uma piscina: desde a conceção, passando pela construção e posterior manutenção.

Enquanto empresa 100% portuguesa, mantemos o objetivo de ser um parceiro, quer ao nível dos nossos meios logísticos distribuídos pelo país, como pela flexibilidade e rapidez com que atendemos às necessidades dos nossos clientes.

Este compromisso tem vindo a ser reconhecido pelo IAPMEI que nos distingue com o prémio PME Excelência há mais de uma década.

Assim, à medida que mergulhamos na época 2021, não quero deixar de agradecer a colaboração no trabalho desenvolvido, esperando continuar a contar com a sua confiança e preferência.

Faro, 01 de Março de 2021



Jorge Araújo

CEO

ALGUMAS DAS EDIÇÕES AO LONGO DESTES 36 ANOS:



DEPARTAMENTOS NACIONAIS

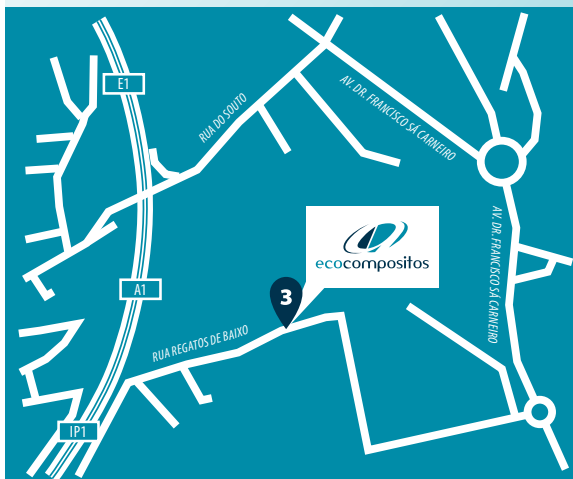

3. PORTO (Delegação Norte)

Rua do Regato de Baixo, nº 2,
Alposos, 4520-467 **RIO MEÃO**

T. +351 256 780 360

encomendas.norte@ecocompositos.pt

Coordenadas GPS
40°57'42.3"N
8°33'51.2"W

2. LISBOA (Delegação Centro)

Rua Quinta do Outeiro, N°9
2580-508 **CARREGADO**

T. +351 263 730 980 / 2

encomendas.centro@ecocompositos.pt

Coordenadas GPS
39° 1'49.11"N
8°59'4.29"W



1. ALGARVE Sede

Alagoas, Sta. Bárbara de Nexe,
8005-402 **FARO**

T. +351 289 990 340

encomendas.sul@ecocompositos.pt

Coordenadas GPS
37° 5'54.70" N
7° 58'15.26" W



geral@ecocompositos.pt
www.ecocompositos.pt





ecopool[®]

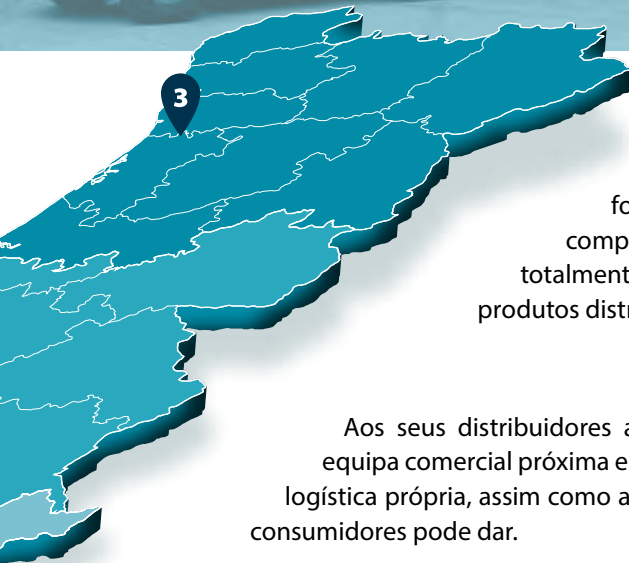

A **Ecopool** é a marca de bandeira para produtos de piscina da Ecocompósitos S.A., representando uma aposta clara desta última no fornecimento de produtos com valor qualitativo, tecnológico e ambiental comprovado. Com mais de 36 anos de presença no mercado e desenvolvida totalmente em Portugal, a sua abrangência geográfica é nacional, sendo os seus produtos distribuídos por inúmeros estabelecimentos de norte a sul do país.

Aos seus distribuidores a **Ecopool** propõe acompanhamento permanente, por parte de uma equipa comercial próxima e atenta, rápida e eficaz na resolução de problemas graças a uma estrutura logística própria, assim como a segurança e confiança que apenas uma marca com historial perante os consumidores pode dar.



Novidades 2021

WELLNESS

45

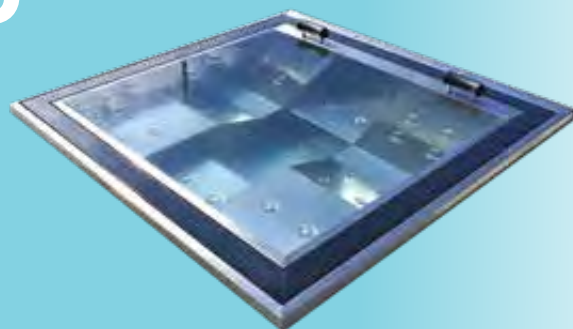

SPA ELEGANT

O spa **Elegant** é um equipamento de qualidade superior no segmento de spas profissionais com um design exclusivo. A sua concha em aço inoxidável, duas espreguiçadeiras com apoios de cabeça e sistema de transbordo à volta do perímetro dão-lhe um visual simplesmente Elegant. Garanta um elemento distintivo e exclusivo para o seu negócio, estabelecimento ou espaço.

É um spa para quatro pessoas, bem equipado com jatos de água (20) e saídas de ar (16), desenhado especialmente para melhorar o estado de espírito dos seus utilizadores.

WELLNESS

50



PROJETO CHAVE NA MÃO SAUNA/BANHO TURCO ECOSENSES

Se está a considerar a adição de uma sala para sauna ou banho turco na sua casa, ou tem a mesma já em construção, será necessário a elaboração de um projeto que inclua os materiais e equipamentos certos para a experiência que procura.

Porque a experiência de aquisição da sua futura sala favorita não deve conter as emoções opostas às que vai sentir na mesma, temos a experiência no mercado e soluções para propor-lhe uma solução 100% personalizada às suas necessidades.

WELLNESS

53



SAUNA PRIVILEGE

Uso de uma terapia de relaxamento ancestral num espaço de linhas simples e modernas é, com a Sauna **Privilege**, uma realidade.

Construída a partir de madeira premium sem nós (Abachi)

ESPAÇO EXTERIOR

60



PISCINAS DE MADEIRA

PISCINAS DE MADEIRA, TÉCNOLOGIA AVANÇADA ALIADA À BELEZA NATURAL

As piscinas de madeira destacam-se pela sua estética. Ideal para crianças e adultos.

Fabricadas na Europa em madeira de pinho Silvestre oriunda da Escandinávia e Báltico com tratamento especial autoclave exterior classe IV.

Com garantia, qualidade e serviço pós-venda **ecopool**.

ENCASTRÁVEIS

91



PROJETORES LED P/ CONSTRUÇÃO

Compatível com qualquer tipo de piscina, é a solução que precisa para iluminar de forma espetacular toda a área. Pode enroscar-se diretamente numa boquilha de aspiração ou passamuros de rosca 1 1/2".

ACESSÓRIOS PVC

104



HIDROTUBO ANTICLORO

Tubo flexível com espiral rígida, possuindo um aditivo especial anti-choque que lhe confere uma excelente resistência ao esmagamento. O interior do tubo é perfeitamente liso, permitindo o eficaz escoamento da água (importante factor de higiene). O hidrofex anticloro é mais resistente ao cloro do que outras soluções no mercado e é certificado de acordo com a norma ISO 3994:2007, tipo 2.

ACESSÓRIOS PVC

106

Cola
debaixo
de água.



COLA E VEDA AQUAMAX

Cola adesiva sem solventes resistente à água baseado no polímeros SMP. Para a união, montagem e selagem de praticamente todos os materiais em quase todas as superfícies. Extremamente indicada para a construção de piscinas, lagos e agricultura. Perfeita para todo o tipo de aplicações à volta da piscina tais como skimmers, cantos, mosaicos, boquilhas, tubagem e juntas de dilatação.

ACESSÓRIOS PVC

107



KITS EPOXI/POLIÉSTER

Aresina de poliéster é um produto apropriado a vários tipos de utilização, elaboração, fabrico e reparação de peças reforçadas. (com ou sem fibra de vidro) Ortoftálica acelerada e tixotrópica, é ideal para um grande número de aplicações.

Novidades 2021

SISTEMAS DE FILTRAÇÃO DE ÁGUA

122



FILTRO P/ PISCINA PÚBLICA HCF ARTIK

Filtro laminado industrial Hayward construído a partir de resina de poliéster e reforçado com fibra de vidro. Acabamento em bege e base redonda preta em poliéster projetado.

SISTEMAS DE FILTRAÇÃO DE ÁGUA

143

Com uma capacidade de até 350 m³/h, a BADU®JET Turbo Pro é consideravelmente mais potente do que outras unidades convencionais disponíveis no mercado ao mesmo tempo que é significativamente mais silenciosa. Fácil e continuamente ajustável através dos sensores integrados ou através do controlo remoto.



SISTEMA BADU®JET TURBO PRO

REVESTIMENTO DA PISCINA

160



LEISTER TRIAC ST/AT

A robustez, fiabilidade e versatilidade são os argumentos chave a favor das pistolas de ar quente TRIAC ST. A sua pega bi-componente permite ao utilizador um manejo confortável e seguro ao mesmo tempo que o peso inferior a um quilo permite um equilíbrio ótimo. O modelo Triac AT alia a todas as vantagens do modelo analógico um painel digital e diversas funcionalidades inteligentes para uma utilização super precisa graças ao sistema *e-Drive*.

CONTROLO E REGULAÇÃO DA ÁGUA

190



NOVA GAMA SEKO (POOLDOSE E KEMIDOSE)

PoolDose e KemiDose Double é o equipamento indicado para o controlo completo dos valores de pH e ORP de piscinas tanto residenciais como profissionais. Destacando-se pelas suas duas bombas peristálticas e controlador integrado, permite a dosagem automática para piscinas cobertas até 130 m³ ou externas até 110 m³. O sistema está também disponível configurado para utilização com spas ou com três bombas doseadoras quando necessário. O kit de instalação incluído permite uma aplicação rápida e segura de modo a poder tirar partido do mais rapidamente possível.

ACESSÓRIOS DE LIMPEZA

274



GAMA FX PRO

**FIABILIDADE,
DURABILIDADE E
SIMPLICIDADE. CONHEÇA A
NOVA GAMA **FXPRO**
DE ACESSÓRIOS DE
LIMPEZA PARA A
MANUTENÇÃO DA SUA
PISCINA.**

EQUIPAMENTOS DE LIMPEZA

298



ASPIRADORES B100, B200 E D600

A gama da BWT de robots de aspiração elétricos disponibilizam performance, estética, funcionalidade a um valor ainda mais apetecível. Ideais para piscinas pequenas ou sobreelevadas, o B100 ou o B200 irão atender perfeitamente às suas necessidades e garantir-lhe uma limpeza ótima.

AQUECIMENTO E COBERTURAS

308



BOMBAS DE CALOR MINI SHP

A bomba de calor Mini SHP da Fairland é adequada para todas as famílias com uma piscina de superfície. Disfrute de água simplesmente apetecível no início da época de banhos com esta solução leve, fácil de instalar e simples de transportar. Com um design único e performance apropriada, a Mini SHP irá transformar a sua experiência na piscina.

AQUECIMENTO E COBERTURAS

310



BOMBAS DE CALOR INVERX

Após cinco anos de pesquisa e desenvolvimento a Fairland apresenta as suas novas bombas de calor InverX equipadas com a tecnologia TurboSilence. Incrementalmente sobre a tecnologia Full-Inverter, a tecnologia TurboSilence permite o equilíbrio perfeito entre o controlo inverter do compressor e a permutação de calor, tornando assim possível uma performance líder de mercado a um nível de ruído mínimo.

AQUECIMENTO E COBERTURAS

319



DESUMIDIFICADORES INVERTER-PLUS

Os desumidificadores Inverter-PLUS Fairland são uma escolha acertada para a desumidificação de piscinas residenciais e comerciais. Incorporando a tecnologia FULL INVERTER da Fairland, consomem até 50% menos do que um equipamento tradicional e com uma fração do ruído.

WELLNESS 15

ESPAÇO EXTERIOR 59

ENCASTRÁVEIS 79

ACESSÓRIOS P.V.C. 99

SISTEMAS DE FILTRAÇÃO DE ÁGUA 109

REVESTIMENTO DE PISCINAS 147

CONTROLO E REGULAÇÃO DE ÁGUA 165

INOXIDÁVEIS 211

MEDIÇÃO E ANÁLISE DE ÁGUA 241

TRATAMENTO DE ÁGUA 251

ACESSÓRIOS DE LIMPEZA 273

EQUIPAMENTOS DE LIMPEZA 291

AQUECIMENTO E COBERTURAS 305

2021

ÍNDICE GERAL

EDITORIAL	3	Bomba de aromas Steamtec	57
EMPRESA E DEPARTAMENTOS	4	Kit p/ sauna standard	57
NOVIDADES	6	Iluminação	57
ÍNDICE	10	Sistema de áudio	57
MARCAS	13		
WELLNESS	15	ESPAÇO EXTERIOR	59
SPAS ECOSENSES		PISCINAS DE MADEIRA	
• Apresentação	16	• Apresentação	60
• Tabela da Gama	17	• PISCINA ALGARVE	62
• SPA JADE	18	• PISCINA RIVIERA	63
• SPA SAPPHIRE	19	• PISCINA BIARRITZ	64
• SPA EMERALD	20	• PISCINA BERMUDA	65
		• PISCINA COMINO	66
SPAS AQUAVIA		• PISCINA SUNSET	67
GAMA AQUALIFE		• PISCINA SUNRISE	68
• Tabela da Gama	21	• PISCINA IGUAZÚ	69
• TOUCH	22	• Acessórios incluídos	70
• AQUALIFE 7	23	• Acessórios opcionais	71
• PULSE	24		
• AQUALIFE 5	25	RELVA ARTIFICIAL	
• SUNDOWN	26	• Apresentação	72
• FEEL	27	• EUPHORIA	73
		• LAGUNA	74
GAMA PREMIUM		• PRETO	75
• Tabela da Gama	28	• STYX CACTUS	76
• VELVET	29	• ACESSÓRIOS DE INSTALAÇÃO	77
• ESSENCE	30		
• SOFT	31	ENCASTRÁVEIS	79
• NICE	32	SKIMMERS	
		• Skimmer boca larga p/betão	80
GAMA EXCLUSIVE		• Skimmer boca larga p/liner	80
• Tabela da Gama	33	• Skimmer boca estreita p/betão	80
• HOME SPA	34	• Skimmer boca estreita p/liner	80
• SPA CUBE	35	• Skimmer baixo perfil p/liner	81
• SPA CUBE ERGO	36	• Acessórios p/Skimmers	81
• SPA QUANTUM	37		
		ACESSÓRIOS DE ENCASTRAR	
SWIMSPAS AQUAVIA		• Regulador de nível automático	82
• Tabela da Gama	38	• Conjunto de válvula e boia	82
• FITNESS SPA	39	• Ralo de fundo p/ liner	82
• AMAZON	40	• Ralo de fundo p/ betão	82
• DUO	41	• Grelha do ralo de fundo	82
• COMPACT POOL	42	• Passamuros	83
		• Boquilhas de impulsão	83
ENCASTRÁVEIS SPAS AQUAVIA			
• Tabela da Gama	43	ACESSÓRIOS DE ENCASTRAR P/ SPA	
• SPA CAPRI	44	• Tomada de ar regulável	84
• ELEGANT	45	• Pulsadores pneumáticos	84
• AQUA 8	46	• Jet giratórios	84
		• Corpos para jet giratório	84
GAMA DE ACESSÓRIOS SPAS		• Ralo de sucção 2"	84
• Escadas	47		
• Barras de segurança	47	GRELHAS P/ CALEIRAS	
• Sombrinha c/ LED	47	• Grelhas curvas p/ caleira	
• Kit Aquavia water care	47	• Grelhas curvas p/ caleira	85
• Recolhe coberturas	47	• Grelhas curvas p/ caleira	85
• Essências aromoterapia	47	• Grelhas reversíveis 35 mm de altura	85
		• Cantos de canal de caleira 90°	
GAMA DE ACESSÓRIOS SWIMSPAS		• Cantos de canal de caleira 90°	86
• Escadas	48	• Cantos de canal de caleira 90°	86
• Aquabike	48	• 35 mm de altura	86
• Kit Aquavia water care	48	• Perfil de suporte de grelha	86
• Kit fitness	48		
• Kit natação	48	ILUMINAÇÃO	
• Kit remo	48	• Projetores completos LED	87
		• Projetores planos LED	87
PERSONALIZAÇÃO SPAS E SWIMSPAS		• Lâmpada LED Universal PAR56	88
• Acabamentos SPA	49	• Lâmpada LED PAR56, Ecoproof	89
• Acabamentos SwimSPA	49	• Acessórios p/ projetores	90
		• Caixa de ligação	90
SAUNAS ECOSENSES			
• Projecto SAUNA E BANHO TURCO	50	ILUMINAÇÃO LED	
• Sauna ETNA	52	• Projetores planos led p/ const.	91
• Sauna PRIVILEGE	53	• Kit de instalação p/ piscinas	
		• Kit de instalação p/ piscinas	92
BANHOS TURCOS ECOSENSES		• Kit de instalação p/ piscinas	92
• Ambrym Duo	54	• enterradas	92
• Yasur	55	• Kit de renovação p/ projetores	92
		• Terminais de controlo remoto	93
GAMA DE ACESSÓRIOS SAUNA E BANHOS TURCOS		• Projetores tubulares	94
• Calorífero p/ sauna		• Projetores miniLED	95
• Steamtec A1	56		
• Gerador de vapor p/banho turco		CASCATAS	
• Steamtec	56	• MagicFalls	96

ecopool®

 **ABATEC**
NATURALNIE DLA CIEBIE

AquaChek
Pool & Spa Test Strips™

AQUATECHNIX

AQUAVIA SPA

ASTRALPOOL

BIOUV
Ultraviolet Solutions

ELBE blue LINE®
ULTIMATE POOL SURFACE

ESPA
Innovative Solutions

 **FAIRLAND**
HEATPUMP SPECIALIST

Flexinox
POOL

 **GRIFFON**

HAYWARD

 **Levibond**

Pahlén

PENTAIR

plimat

Pool technologie

PROCOPI
Equipements pour Piscine & Spa

SeaMAID
LED Lighting Solutions

seko

speck pumps

 **sugar-valley**
ECO-FRIENDLY WATERCARE TECHNOLOGY

 **toucan**
Les produits maitrisés pour tous les bassins !

 **turfgrass**

WATER-I.D.
WATER TESTING EQUIPMENT

BWT

marcas

“Esqueça o stress do mundo exterior e deixe-se levar pelo poder de relaxamento dos Spas, Saunas e Banhos Turcos”





WELLNESS

15

SPAS ECOSENSES

- APRESENTAÇÃO
- TABELA DA GAMA
- SPA JADE
- SPA SAPPHIRE
- SPA EMERALD

SPAS AQUAVIA

GAMA AQUALIFE

- TABELA DA GAMA
- TOUCH
- AQUALIFE 7
- PULSE
- AQUALIFE 5
- SUNDOWN
- FEEL

GAMA PREMIUM

- TABELA DA GAMA
- VELVET
- ESSENCE
- SOFT
- NICE

GAMA EXCLUSIVE

- TABELA DA GAMA
- HOME SPA
- SPA CUBE
- SPA CUBE ERGO
- SPA QUANTUM

SWIMSPAS AQUAVIA

- 16 • TABELA DA GAMA
- 17 • FITNESS SPA
- 18 • AMAZON
- 19 • DUO
- 20 • COMPACT POOL

ENCASTRÁVEIS SPAS AQUAVIA

- 21 • TABELA DA GAMA
- 22 • SPA CAPRI
- 23 • ELEGANT
- 24 • AQUA 8

GAMA DE ACESSÓRIOS SPAS

- 25 • ESCADAS
- 26 • BARRAS DE SEGURANÇA
- 27 • SOMBRINHA C/ LED
- 28 • KIT AQUAVIA WATER CARE
- 29 • RECOLHE COBERTURAS
- 30 • ESSÊNCIAS AROMATERAPIA

GAMA DE ACESSÓRIOS SWIMSPAS

- 31 • ESCADAS
- 32 • AQUABIKE
- 33 • KIT AQUAVIA WATER CARE
- 34 • KIT FITNESS
- 35 • KIT NATAÇÃO
- 36 • KIT REMO

PERSONALIZAÇÃO SPAS E SWIMSPAS

- 38 • ACABAMENTOS SPA 49
- 39 • ACABAMENTOS SWIMSPA 49

SAUNAS ECOSENSES

- 40
- 41
- 42 • PROJECTO SAUNA E BANHO TURCO 50
- SAUNA ETNA 52
- SAUNA PRIVILEGE 53

BANHOS TURCOS ECOSENSES

- 43
- 44
- 45 • AMBRYM DUO 54
- 46 • YASUR 55

GAMA DE ACESSÓRIOS SAUNA E BANHOS TURCOS

- 47
- 47 • CALORÍFERO P/ SAUNA
- 47 • STEAMTEC A1 56
- 47 • GERADOR DE VAPOR P/BANHO TURCO
- 47 • STEAMTEC 56
- 47 • BOMBA DE AROMAS STEAMTEC 57
- KIT P/ SAUNA STANDARD 57
- ILUMINAÇÃO 57
- SISTEMA DE ÁUDIO 57



ecoSenses

SPAS
SAUNAS
BANHOS TURCOS



WELLNESS

GAMA SPAS ECOSENSES



CARACTERÍSTICAS GERAIS	JADE	SAPPHIRE	EMERALD
------------------------	------	----------	---------

PREÇO	5.200,00 €	6.200,00 €	6.800,00 €
Dimensões	2,10 x 1,60 x 0,82 m	2,10 x 2,10 x 0,92 m	2,30 x 2,30 x 0,95 m
Concha	Coril		
Painéis	EcoWood		
Cor do móvel exterior	Antrácite		
Peso sem água	300 kg	400 kg	450 kg
Peso com água	1.250 kg	1.500 kg	2.250 kg

ESPECIFICAÇÕES			
Posições (sentado / deitado)	3 (1 / 2)	5 (3 / 2)	6 (4 / 2)
Filtro	21 (3,25 m)	22 (3,25 m)	
Capacidade de água	950 L	1100 L	1800 L
Válvula de dreno	1		
Jatos	45	60	68
Jatos cascata	-	1	
Bomba de circulação/massagem	1 - 370 W / 1500 W		
Bomba de massagem dedicada	-	1 - 1500 W	
Blower	1 - 1030 W		
Sistema de desinfeção	Ozonizador		
Painel de controlo com aquecedor	1 - 3000 W		
Iluminação	Vários pontos LED RGB		
Cobertura térmica	•		

ESPECIFICAÇÕES ELÉTRICAS			
Voltagem	220-240 V	220-240 V ou 380-415	220-240 V ou 380-415
Potência máxima absorvida	3180 W	4210 W	
Frequência	50 Hz		
Amperagem	16A	20A ou 3x16A	

Legenda: • = Incluído / - = Não disponível

Nota: Ao preço acresce portes.

WELLNESS

GAMA SPAS ECOSENSES

JADE



O spa **Jade EcoSenses** é particularmente apto para casais ao possuir duas espreguiçadeiras, uma ao lado da outra. As suas dimensões reduzidas permitem a sua fácil instalação em qualquer lugar enquanto o seu visual cuidado adapta-se e embeleza qualquer meio circundante.

Apesar das suas pequenas dimensões, o spa Jade vem equipado como um spa de gama superior, com 45 jatos de água, um blower para aquecimento do ar injetado, bomba de circulação e massagem e sistema de desinfeção por ozono.

Posições: 3 (1  / 2 )

Medidas: 210 x 160 x 82 cm

Código	Embalagem	Preço €
19001000	Unid.	5.200,00 €*

* ACRESCE PORTES

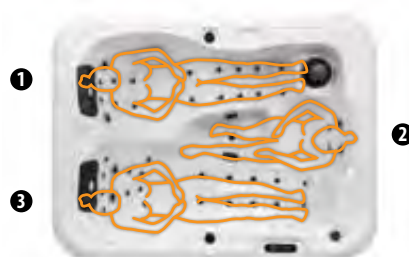

★ GARANTIAS ★

Concha acrílica: **10 anos.**
Estrutura: **5 anos.**
Equipamentos: **2 anos.**



MADE IN EUROPE

Os spas EcoSenses são fabricados na Europa, cumprindo com os requisitos de qualidade mais exigentes.



PONTO LED RGB

Equipados de série com pontos LED RGB.



SISTEMA HYDROPLUS

São utilizados sistemas de tubagem especialmente organizados para garantir performance superior e um bom equilíbrio de hidromassagem em qualquer zona do spa.



CÂMARA WQC

Sistema que permite um isolamento térmico eficaz entre os painéis e a estrutura do spa de modo a melhorar o consumo energético, mas também a tornar o spa muito mais silencioso.



BLOWER STANDARD

Todos os spas EcoSenses incluem um Blower de fábrica de modo a gerar uma enorme quantidade de microbolhas que penetram na pele e promovem o seu rejuvenescimento e relaxamento.

WELLNESS

GAMA SPAS ECOSENSES

SAPPHIRE



WELLNESS



O spa **Sapphire EcoSenses** com os seus cinco lugares cuidadosamente elaborados e posicionados, é ideal para famílias ou grupos de amigos que procuram passar momentos inesquecíveis em total conforto e relaxamento.

As linhas curvas elegantes escondem uma complexidade técnica notável assente em 60 jets de circulação de água, iluminação multiponto, tratamento de desinfeção por ozono, blower, bomba de massagem, bomba de circulação.

Posições: **5** (3 / 2)

Medidas: **210 x 210 x 92 cm**

Código	Embalagem	Preço €
19001001	Unid.	6.200,00 € *

* ACRESCE PORTES

★ GARANTIAS ★

Concha acrílica: **10 anos.**

Estrutura: **5 anos.**

Equipamentos: **2 anos.**



MADE IN EUROPE

Os spas EcoSenses são fabricados na Europa, cumprindo com os requisitos de qualidade mais exigentes.



PONTO LED RGB

Equipados de série com pontos LED RGB.



SISTEMA HYDROPLUS

São utilizados sistemas de tubagem especialmente organizados para garantir performance superior e um bom equilíbrio de hidromassagem em qualquer zona do spa.

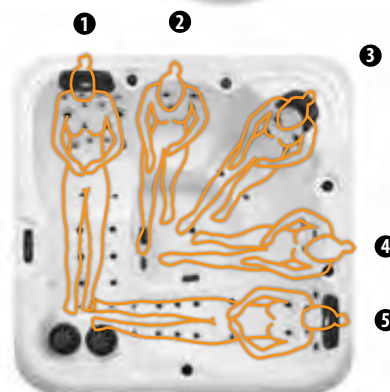

CÂMARA WQC

Sistema que permite um isolamento térmico eficaz entre os painéis e a estrutura do spa de modo a melhorar o consumo energético, mas também a tornar o spa muito mais silencioso.



BLOWER STANDARD

Todos os spas EcoSenses incluem um Blower de fábrica de modo a gerar uma enorme quantidade de microbolhas que penetram na pele e promovem o seu rejuvenescimento e relaxamento.

WELLNESS

GAMA SPAS ECOSENSES

EMERALD



O spa **Emerald EcoSenses**, construído de raiz com seis lugares ergonomicamente posicionados, permite a uma família alargada desfrutar de um spa de elevadas prestações com todos os benefícios associados para a saúde, tanto do corpo como da mente.

Vem de fábrica com 68 jets de circulação de água, iluminação multiponto, tratamento de desinfeção da água por ozono, blower para uma experiência da massagem enriquecida, bomba de massagem, bomba de circulação.

Posições: **6** (4  / 2 )

Medidas: **230 x 230 x 95 cm**

Código	Embalagem	Preço €
19001002	Unid.	6.800,00 €*

* ACRESCE PORTES

★ GARANTIAS ★

Concha acrílica: **10 anos.**

Estrutura: **5 anos.**

Equipamentos: **2 anos.**



MADE IN EUROPE

Os spas EcoSenses são fabricados na Europa, cumprindo com os requisitos de qualidade mais exigentes.



PONTO LED RGB

Equipados de série com pontos LED RGB.



SISTEMA HYDROPLUS

São utilizados sistemas de tubagem especialmente organizados para garantir performance superior e um bom equilíbrio de hidromassagem em qualquer zona do spa.

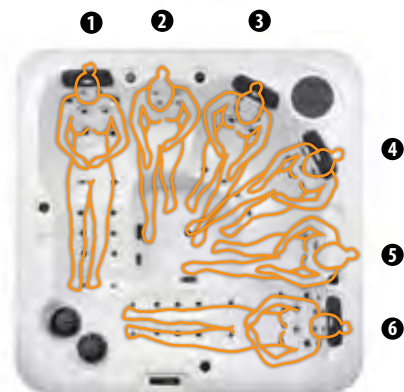

CÂMARA WQC

Sistema que permite um isolamento térmico eficaz entre os painéis e a estrutura do spa de modo a melhorar o consumo energético, mas também a tornar o spa muito mais silencioso.



BLOWER STANDARD

Todos os spas EcoSenses incluem um Blower de fábrica de modo a gerar uma enorme quantidade de microbolhas que penetram na pele e promovem o seu rejuvenescimento e relaxamento.



A linha Aqualife de spas representa um conjunto de equipamentos funcionais com as melhores prestações. Aqualife cumpre com todos os requisitos para que se torne o seu espaço de relaxamento preferido e acompanhe todos os seus melhores momentos. Aqualife, foi desenhada na procura da combinação dos melhores materiais, um custo de manutenção ótimo e uma relação qualidade/preço insuperável. Invista em Aqualife: um mundo de prazer com toda a qualidade Aquavia.



CARACTERÍSTICAS GERAIS	TOUCH	AQUALIFE 7	PULSE	AQUALIFE 5	SUNDOWN	FEEL
PREÇO	7.717,00 €	9.479,00 €	7.810,00 €	8.003,00 €	8.770,00 €	8.244,00 €
Medidas (± 2cm)	216 x 166 x 74	216 x 216 x 90		198 x 195 x 74	Ø 205 x 90	216 x 216 x 90
Posições (sentado / deitado)	3 (1 / 2)	5 (4 / 1)	6 (5 / 1)	5 (3 / 2)	5 (5 / -)	5 (3 / 2)
Volume Água (L)	780	1.180	980	935	680	930
Peso (vazio/cheio) (kg)	229 / 1.009	306 / 1.486	330 / 1.310	246 / 1.181	260 / 920	327 / 1.257
Tipo de revestimento do móvel exterior	Graphite / Thunder / Walnut / Butterfly				Synthetic grey	Graphite / Thunder / Walnut / Butterfly
Sem revestimento	Opcional	Opcional	Opcional	Opcional	Opcional	Opcional
Cores do acrílico	44 Blanco / 27 Silver / 72 Perla Cameo / 59 Sterling / 18 Sand					

ESPECIFICAÇÕES						
Pontos totais de massagem	42	56	44	42	33	44
Jatos massagem de água	42	54	28		22	32
Boquilhas massagem de ar	-		16	14	10	12
Cascatas	-	2	-		1	-
Apoios de cabeça	3				-	3
Painel de controlo digital	•					
Clean Water System	•					
Estrutura metálica galvanizada	•					
Base ABS	•					
Energy Saving Cover	•					
EcoSpa	Opcional				**	Opcional
Nordic Insulation System	Opcional				-	Opcional

ACABAMENTOS			
2 Focos LED	Opcional		Opcional
1 Foco LED	Incluído		
Bluetooth Audio	Opcional		Opcional
Boquilhas inoxidáveis	•		
Touch Panel Programável Wifi	Opcional		

BOMBAS DE MASSAGEM			
Massagem de água	2.200 W / 3 CV	2 x 1.800 W / 2,5 CV	1.800 W / 2,5 CV
Relax Impact Pump	-	-	400 W

FILTRAÇÃO E AQUECIMENTO	
Bomba de recirculação	250 W
Aquecedor de água	3.000 W
Tipo de filtro	Cartucho

CORRENTE ELÉTRICA			
Potência necessária LOW AMP (W) / (A) a 230V	3.280 W / 14,3 A	4.000 W / 17,4 A	3.400 W / 14,8 A
Voltagem	230 V / 400 V III		

Nota: Ao preço acresce portes.

Legenda: • = Incluído / - = Não disponível

** Isolamento de dupla camada (Alumínio+Poliétileno+Espuma)

WELLNESS

GAMA SPAS AQUALIFE

TOUCH



WELLNESS



O spa **Touch** é o modelo ideal para aqueles que procuram um spa compacto de acesso fácil. Desenhado para a partilha de momentos especiais com o seu parceiro: tem três lugares, duas espreguiçadeiras e um sentado. A distribuição dos pontos de massagem foi pensada de modo a permitir-lhe experienciar a melhor hidromassagem.

Este modelo inclui: Cromoterapia, o sistema Clean Water, Jatos inoxidáveis e cobertura Energy Saving Cover.

Código	Embalagem	Preço €
8569121	Unid.	7.717,00 € *

* ACRESCE PORTES

COR DO ACRÍLICO			
Blanco	Unid.	Standard	
Perla Cameo	Unid.	+ 170,00 €	
Sterling Mármol	Unid.		
Silver	Unid.		
MÓVEL			
Graphite	Unid.	Standard	
Graphite Woodermax	Unid.	+ 556,00 €	
Thunder Woodermax	Unid.		
Walnut Woodermax	Unid.		
Butterfly Woodermax	Unid.		
ISOLAMENTO			
EcoSpa	Unid.	+ 567,00 €	
Nordic Insulation System (requer EcoSpa)	Unid.	+ 206,00 €	
MÓDULOS OPCIONAIS			
3 LED: Sistema iluminação 3 focos	Unid.	+ 271,00 €	
Áudio Bluetooth 2.1	Unid.	+ 815,00 €	
Sistema Balboa para Wi-Fi + Colour Touch Panel	Unid.	+ 460,00 €	

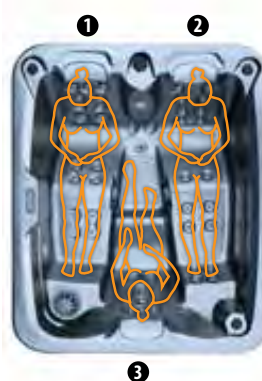
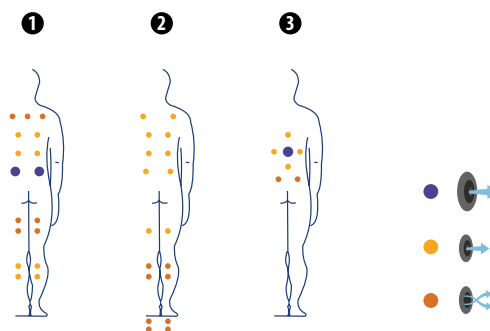

Posições:

3 (1 / 2)

Medidas:

216 x 166 x 74 cm



★ GARANTIAS ★

Concha acrílica: **10 anos** • Estrutura: **15 anos** • Equipamentos: **2 anos**.



Opcional:



WELLNESS

GAMA SPAS AQUALIFE

AQUALIFE 7



WELLNESS



O novo modelo **Aqualife 7** é um spa onde os utilizadores podem desfrutar não só de uma excecional massagem, mas também de um espaço para a partilha de momentos especiais, um modelo potente com as suas múltiplas posições assim como um spa que oferece valor imbatível pelo seu custo.

Este vem com uma espreguiçadeira e quatro confortáveis bancos com diferentes profundidades e posições inclinadas. O spa **Aqualife 7** está disponível em três cores distintas com exterior em grafite.

Este modelo inclui: Cromoterapia, o sistema Clean Water, Jatos inoxidáveis e cobertura Energy Saving Cover.

Código	Embalagem	Preço €
85020005	Unid.	9.479,00 € *

* ACRESCE PORTES

COR DO ACRÍLICO			
Blanco	Unid.	Standard	
Perla Cameo	Unid.		
Sterling Mármol	Unid.	+ 170,00 €	
Silver	Unid.		
MÓVEL			
Graphite	Unid.	Standard	
Graphite Woodermax	Unid.		
Thunder Woodermax	Unid.	+ 556,00 €	
Walnut Woodermax	Unid.		
Butterfly Woodermax	Unid.		
ISOLAMENTO			
EcoSpa	Unid.	+ 567,00 €	
Nordic Insulation System (requer EcoSpa)	Unid.	+ 206,00 €	
MÓDULOS OPCIONAIS			
3 LED: Sistema iluminação 3 focos	Unid.	+ 271,00 €	
Áudio Bluetooth 2.1	Unid.	+ 815,00 €	
Sistema Balboa para Wi-Fi + Colour Touch Panel	Unid.	+ 460,00 €	

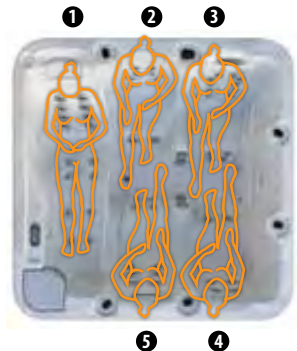
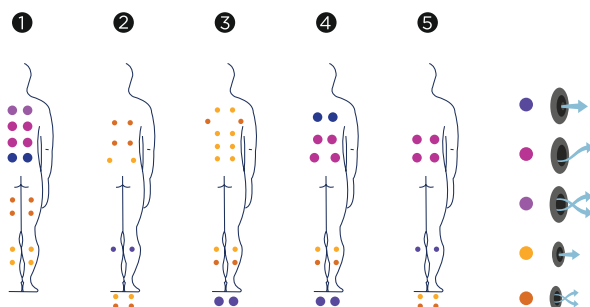

Posições:

5 (4 / 1)

Medidas:

216 x 216 x 90 cm



★ GARANTIAS ★

Concha acrílica: **10 anos** • Estrutura: **15 anos** • Equipamentos: **2 anos**.



Opcional:



WELLNESS

GAMA SPAS AQUALIFE

PULSE



WELLNESS



Adquirir um spa de formas arredondadas como o spa **Pulse** é optar por um interior de fácil transição entre as diferentes posições que, com disposições dos jatos e boquilhas distintas, oferece vários tipos de massagem adequados a situações e necessidades particulares.

Este modelo inclui: Cromoterapia, o sistema Clean Water, Jatos inoxidáveis e cobertura Energy Saving Cover.

Código	Embalagem	Preço €
8569949	Unid.	7.810,00 € *

* ACRESCE PORTES

COR DO ACRÍLICO			
Blanco	Unid.	Standard	
Perla Cameo	Unid.	+ 170,00 €	
Sterling Mármol	Unid.		
Silver	Unid.		
MÓVEL			
Graphite	Unid.	Standard	
Graphite Woodermax	Unid.	+ 556,00 €	
Thunder Woodermax	Unid.		
Walnut Woodermax	Unid.		
Butterfly Woodermax	Unid.		
ISOLAMENTO			
EcoSpa	Unid.	+ 567,00 €	
Nordic Insulation System (requer EcoSpa)	Unid.	+ 206,00 €	
MÓDULOS OPCIONAIS			
3 LED: Sistema iluminação 3 focos	Unid.	+ 271,00 €	
Áudio Bluetooth 2.1	Unid.	+ 815,00 €	
Sistema Balboa para Wi-Fi + Colour Touch Panel	Unid.	+ 460,00 €	

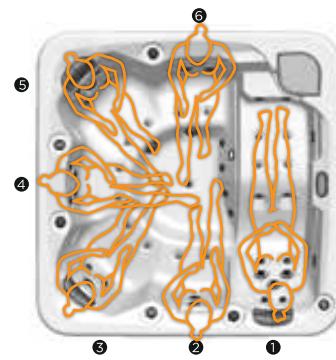
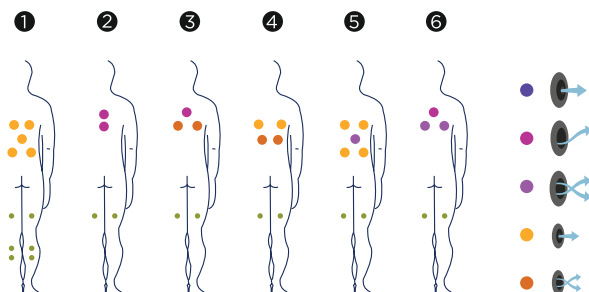

Posições:
6 (5 / 1)

Medidas:
216 x 216 x 90 cm

★ GARANTIAS ★

Concha acrílica: **10 anos** • Estrutura: **15 anos** • Equipamentos: **2 anos**.



Opcional:

- clean water
- COLOR SENSE
- SILENT PUMP
- ENERGY SAVING COVER
- METALLIC (structure)
- re|o|x IMPACT SYSTEM
- BCN DESIGN
- NORDIC INSULATION SYSTEM
- Ecospa
- WIFI Touch Panel
- Surround Bluetooth AUDIO

WELLNESS

GAMA SPAS AQUALIFE

AQUALIFE 5



WELLNESS



Com duas posições deitadas e um leque impressionante de focos de hidromassagem, este spa de cinco lugares permite a realização de circuitos de filtração. Trata-se de um spa com medidas ideais, desenhado especialmente para adaptar-se à largura standard das portas interiores de uma habitação.

Graças aos seus 28 jatos e 14 injetores de ar, este equipamento consegue um rendimento ótimo.

Este modelo inclui: Cromoterapia, o sistema Clean Water, Jatos inoxidáveis e cobertura Energy Saving Cover.

Código	Embalagem	Preço €
85020003	Unid.	8.003,00 € *

* ACRESCE PORTES

COR DO ACRÍLICO			
Blanco	Unid.	Standard	
Perla Cameo	Unid.		
Sterling Mármol	Unid.	+ 170,00 €	
Silver	Unid.		
MÓVEL			
Graphite	Unid.	Standard	
Graphite Woodermax	Unid.		
Thunder Woodermax	Unid.		
Walnut Woodermax	Unid.	+ 556,00 €	
Butterfly Woodermax	Unid.		
ISOLAMENTO			
EcoSpa	Unid.	+ 567,00 €	
Nordic Insulation System (requer EcoSpa)	Unid.	+ 206,00 €	
MÓDULOS OPCIONAIS			
3 LED: Sistema iluminação 3 focos	Unid.	+ 271,00 €	
Áudio Bluetooth 2.1	Unid.	+ 815,00 €	
Sistema Balboa para Wi-Fi + Colour Touch Panel	Unid.	+ 460,00 €	

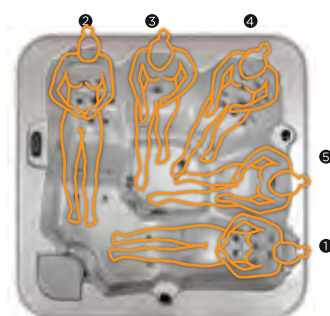
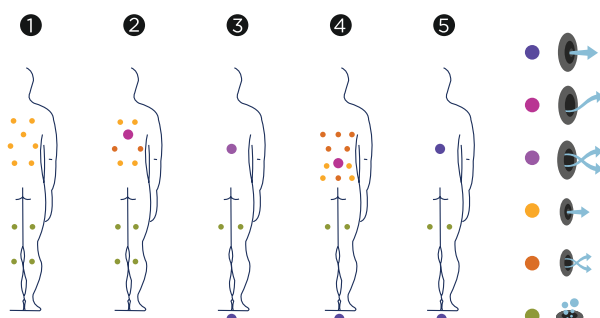

Posições:

5 (3 / 2)

Medidas:

198 x 195x 74 cm

★ GARANTIAS ★

Concha acrílica: **10 anos** • Estrutura: **15 anos** • Equipamentos: **2 anos**.



Opcional:



Preço acrescido de IVA à taxa em vigor D.

WELLNESS

GAMA SPAS AQUALIFE

SUNDOWN



O spa **Sundown** é o modelo circular da coleção Aqualife, um spa com capacidade para 5 pessoas e com espaço suficiente (2,05 m de diâmetro) para partilhar momentos de relaxamento e alegria em família ou com convidados de confiança.

Conta, de série, com as prestações dos outros spas da coleção Aqualife. Equipado com 22 jets e 10 injetores de ar quente, distribuídos por 5 posições de massagem distintas ajustáveis através do sistema de controlo Balboa. O resultado? Uma massagem completa de pernas, glúteos e costas.

Este modelo inclui: Cromoterapia, o sistema Clean Water, Jatos inoxidáveis e cobertura Energy Saving Cover.

Código	Embalagem	Preço €
85020027	Unid.	8.770,00 €*

* ACRESCE PORTES

COR DO ACRÍLICO		
Blanco	Unid.	Standard
Perla Cameo	Unid.	+ 170,00 €
Sterling Mármol	Unid.	
Silver	Unid.	
MÓVEL		
Gris	Unid.	Standard
ISOLAMENTO		
Isolamento duplo	Unid.	+ 392,00 €
MÓDULOS OPCIONAIS		
Sistema Balboa para Wi-Fi + Colour Touch Panel	Unid.	+ 460,00 €

★ GARANTIAS ★

Concha acrílica: **10 anos** • Estrutura: **15 anos** • Equipamentos: **2 anos**.

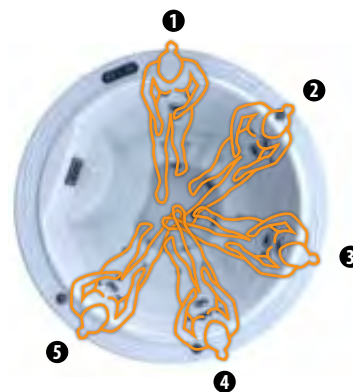
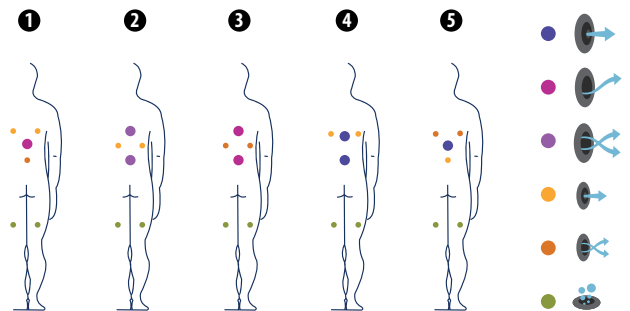

Posições:
5 ()

Medidas:
Ø 205 x 90 cm



Opcional:



* Isolamento de dupla camada (alumínio + polietileno + espuma)



WELLNESS

GAMA SPAS AQUALIFE

FEEL



WELLNESS



É um modelo de spa para cinco pessoas, dirigido a um público familiar que procura um spa de excelentes prestações para relaxar ou partilhar bons momentos em casa. Se necessita de um spa no interior da sua casa, para toda a família e com uma grande variedade de opcionais e combinação de diferentes massagens, o spa Feel é a melhor opção.

Este modelo inclui: Cromoterapia, o sistema Clean Water, Jatos inoxidáveis e cobertura Energy Saving Cover.

Código	Embalagem	Preço €
85020035	Unid.	8.244,00 €*

* ACRESCE PORTES

COR DO ACRÍLICO			
Blanco	Unid.	Standard	
Perla Cameo	Unid.	+ 170,00 €	
Sterling Mármol	Unid.		
Silver	Unid.		
MÓVEL			
Graphite	Unid.	Standard	
Graphite Woodermax	Unid.	+ 556,00 €	
Thunder Woodermax	Unid.		
Walnut Woodermax	Unid.		
Butterfly Woodermax	Unid.		
ISOLAMENTO			
EcoSpa	Unid.	+ 567,00 €	
Nordic Insulation System (requer EcoSpa)	Unid.	+ 206,00 €	
MÓDULOS OPCIONAIS			
3 LED: Sistema iluminação 3 focos	Unid.	+ 271,00 €	
Áudio Bluetooth 2.1	Unid.	+ 815,00 €	
Sistema Balboa para Wi-Fi + Colour Touch Panel	Unid.	+ 460,00 €	

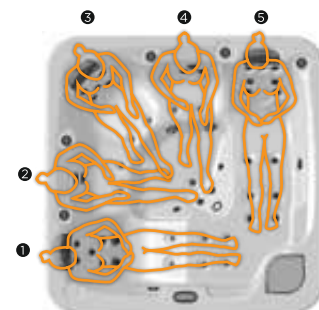
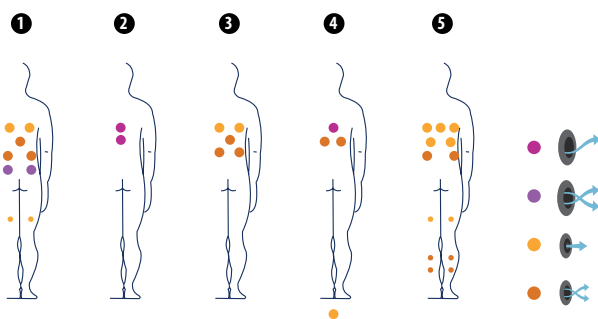

Posições:

5 (3 / 2)

Medidas:

216 x 216 x 90 cm



★ GARANTIAS ★

Concha acrílica: **10 anos** • Estrutura: **15 anos** • Equipamentos: **2 anos**.



Opcional:



Preço acrescido de IVA à taxa em vigor D.



A gama de spas Premium da Aquavia foi desenhada para proporcionar elevados níveis de rendimento e qualidade englobados num estilo moderno e imponente. Cada uma das posições foi desenvolvida para converter-se num espaço de massagem único. As formas ergonómicas do spa permitem ao corpo adaptar-se perfeitamente durante o banho. Os jatos de massagem foram situados estrategicamente para oferecer as melhores sensações.



CARACTERÍSTICAS GERAIS	VELVET	ESSENCE	SOFT	NICE
PREÇO	15.330,00 €	12.465,00 €	12.120,00 €	12.452,00 €
Medidas (± 2cm)	233 x 233 x 91	216 x 216 x 90		
Posições (sentado / deitado)	5 (3 / 2)		6 (5 / 1)	5 (4 / 1)
Volume Água (L)	1610	930	980	1180
Peso (vazio/cheio) (kg)	378 / 1.988	327 / 1.257	330 / 1.310	306 / 1.486
Tipo de revestimento do móvel exterior	Graphit Woodermax / Thunder Woodermax / Walnut Woodermax / Butterfly Woodermax			
Móvel exterior Soft Rain (Dark Grey)	Opcional			
Sem revestimento	Opcional			
Cores do acrílico	44 Blanco / 27 Silver / 72 Perla Cameo / 59 Sterling / 18 Sand / 64 Pearl Shadow			

ESPECIFICAÇÕES				
Pontos totais de massagem	68		75	68
Jatos massagem de água	52		65	54
Boquilhas massagem de ar	16		10	12
Cascatas		1		2
Fontes de Água		2		–
Apoios de cabeça			3	
Painel de controlo digital	Principal + Aux		.	
Ultraviolet Treatment UV			.	
Estrutura metálica galvanizada			.	
Base ABS			.	
Energy Saving Cover			.	
EcoSpa			Opcional	
Nordic Insulation System			Opcional	
Blue Connect Plus			Opcional	

ACABAMENTOS	
Colour Sense	5 Led + Acessórios iluminados
Pure Line Lighting	Opcional
Surround Bluetooth Audio	Opcional
Jatos / Boquilhas inoxidáveis	.
Barra inoxidável	.
Aromatherapy	.
Touch Panel Programável Wifi	Opcional
Flexible Massage	–

BOMBAS DE MASSAGEM		
Massagem de água	2 x 2.200 W / 3 CV	2 x 1.800 W / 2,5 CV
Relax Impact Pump		1.150 W

FILTRAÇÃO E AQUECIMENTO		
Bomba de recirculação		250 W
Aquecedor de água		3.000 W
Tipo de filtro		Cartucho
Hight Performance Water Care	.	–

CORRENTE ELÉTRICA		
Potência necessária LOW AMP (W) / (A) a 230V	6.000 W / 25,9 A	5.200 W / 22,4 A
Voltagem	230V / 400 V III	

Nota: Ao preço acresce portes.

Legenda: • = Incluído / – = Não disponível

WELLNESS

GAMA SPAS PREMIUM

VELVET



WELLNESS



O spa **Velvet**, com espaço para cinco lugares, foi desenhado para utilização doméstica e residencial. É capaz de proporcionar o circuito de massagem mais completo do mercado e é particularmente apto para pessoas mais altas que, devido às suas dimensões generosas, poderão usufruir de um banho terapêutico e relaxante sem o desconforto que poderiam encontrar noutros spas mais estreitos ou baixos.

Qualquer que seja o tipo corporal ou altura do utilizador do spa, os 52 jatos de hidromassagem e as 16 entradas de ar no spa Velvet permitirão uma massagem ajustável que atingirá todos os músculos do corpo.

Este modelo inclui: Aromatherapy, Colour Sense, tratamento ultravioleta, colour touch panel, jatos e barra de acesso inoxidável e cobertura Energy Saving Cover.

Código	Embalagem	Preço €
85020042	Unid.	15.330,00 € *

* ACRESCE PORTES

MÓVEL		
Graphite/Thunder/Walnut/Butterfly Woodermax	Unid.	Standard
Soft Rain Dark Grey	Unid.	+ 2.092,00 €
ISOLAMENTO		
EcoSpa	Unid.	+ 567,00 €
Nordic Insulation System (requer EcoSpa)	Unid.	+ 206,00 €
MÓDULOS OPCIONAIS		
Blue Connect Plus	Unid.	+ 530,00 €
Pure Line Lighting*	Unid.	+ 655,00 €
Sistema Balboa para Wi-Fi	Unid.	+ 261,00 €
Surround Bluetooth Audio 4.1*	Unid.	+ 1.169,00 €

*Não disponível com a opção: Móvel Soft Rain Dark Grey

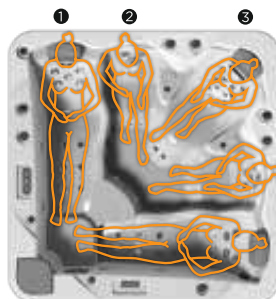
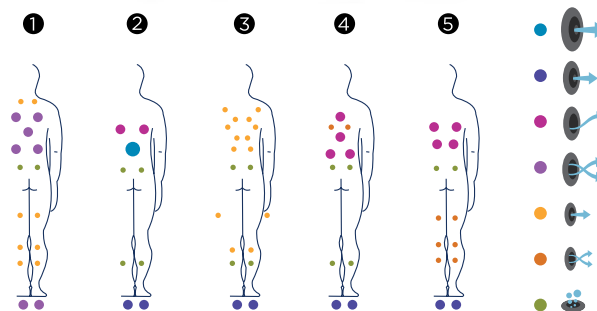

Posições:
5 (3 / 2)

Medidas:
233 x 233 x 91 cm



★ GARANTIAS ★

Concha acrílica: **10 anos** • Estrutura: **15 anos** • Equipamentos: **2 anos**.



Opcional:



Preço acrescido de IVA à taxa em vigor D.

WELLNESS

GAMA SPAS PREMIUM

ESSENCE



WELLNESS



O spa **Essence** é o resultado de anos de pesquisa e desenvolvimento com a missão de melhorar a experiência do utilizador através do design e tecnologia. É um spa de dimensões razoáveis para 5 pessoas que aproveita ao máximo o espaço disponível e permite uma experiência completa e versátil de Wellness.

Este modelo inclui Aromatherapy, Colour Sense, tratamento ultravioleta, colour touch panel, jatos e barra de acesso inoxidável e cobertura Energy Saving Cover.

Código	Embalagem	Preço €
85020037	Unid.	12.465,00 €*

* ACRESCE PORTES

MÓVEL		
Graphite/Thunder/Walnut/Butterfly Woodermax	Unid.	Standard
Soft Rain Dark Grey	Unid.	+ 2.091,00 €
ISOLAMENTO		
EcoSpa	Unid.	+ 567,00 €
Nordic Insulation System (requer EcoSpa)	Unid.	+ 206,00 €
MÓDULOS OPCIONAIS		
Blue Connect Plus	Unid.	+ 530,00 €
Pure Line Lighting*	Unid.	+ 655,00 €
Sistema Balboa para Wi-Fi	Unid.	+ 261,00 €
Surround Bluetooth Audio 4.1*	Unid.	+ 1.169,00 €

*Não disponível com a opção: Móvel Soft Rain Dark Grey

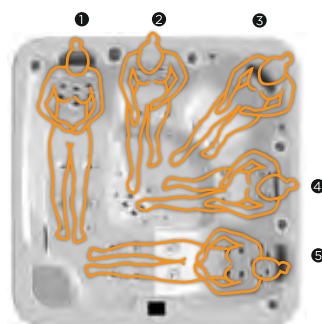
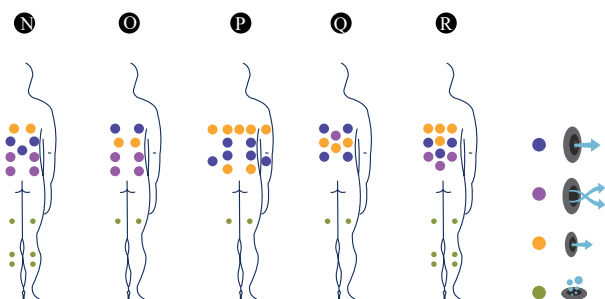

Posições:
5 (3 / 2)

Medidas:
216 x 216 x 90 cm



★ GARANTIAS ★

Concha acrílica: **10 anos** • Estrutura: **15 anos** • Equipamentos: **2 anos**.



Opcional:



WELLNESS

GAMA SPAS PREMIUM

SOFT



WELLNESS



O spa **Soft** é um spa para uso residencial e um líder de vendas devido à sua versatilidade, destaques e alta capacidade: 6 pessoas com uma espreguiçadeira espetacular e 5 lugares confortáveis em forma de semicírculo de modo a tornar a hidromassagem num momento social. É um spa com um excelente design interior e exterior.

Este modelo inclui Aromatherapy, Colour Sense, tratamento ultravioleta, colour touch panel, jatos e barra de acesso inoxidável e cobertura Energy Saving Cover.

Código	Embalagem	Preço €
85020036	Unid.	12.120,00 €*

* ACRESCE PORTES

MÓVEL		
Graphite/Thunder/Walnut/Butterfly Woodermax	Unid.	Standard
Soft Rain Dark Grey	Unid.	+ 2.092,00 €
ISOLAMENTO		
EcoSpa	Unid.	+ 567,00 €
Nordic Insulation System (requer EcoSpa)	Unid.	+ 206,00 €
MÓDULOS OPCIONAIS		
Blue Connect Plus	Unid.	+ 530,00 €
Pure Line Lighting*	Unid.	+ 655,00 €
Sistema Balboa para Wi-Fi	Unid.	+ 261,00 €
Surround Bluetooth Audio 4.1*	Unid.	+ 1.169,00 €

*Não disponível com a opção: Móvel Soft Rain Dark Grey

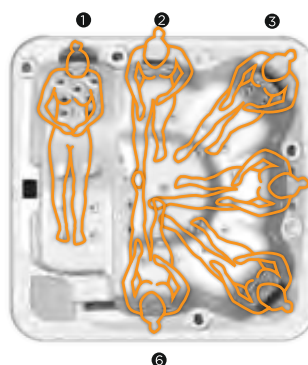
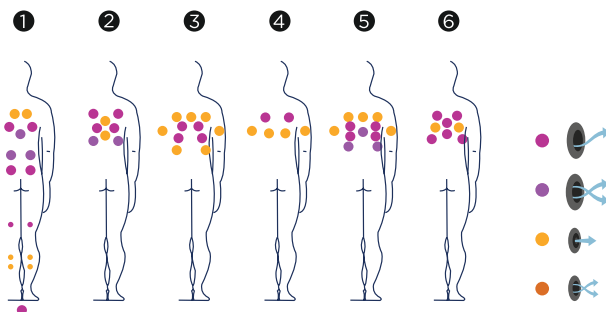

Posições:
6 (5 / 1)

Medidas:
216 x 216 x 90 cm



★ GARANTIAS ★

Concha acrílica: **10 anos** • Estrutura: **15 anos** • Equipamentos: **2 anos**.

Opcional:



Preço acrescido de IVA à taxa em vigor D.

WELLNESS

GAMA SPAS PREMIUM

NICE



WELLNESS



O spa **Nice** está especialmente desenhado para proporcionar uma potente massagem combinada com uma ótima ergonomia. Equipado com 5 lugares, este spa combina uma espreguiçadeira com 4 confortáveis locais sentados.

Compartilhe os seus melhores momentos com família, parceiro ou amigos com este impressionante spa equipado com três bombas que alimentam 54 jatos de água e 12 saídas de ar.

Este modelo inclui: Aromatherapy, Colour Sense, tratamento ultravioleta, colour touch panel, jatos e barra de acesso inoxidável e cobertura Energy Saving Cover.

Código	Embalagem	Preço €
85253	Unid.	12.452,00 € *

* ACRESCE PORTES

MÓVEL		
Graphite/Thunder/Walnut/Butterfly Woodermax	Unid.	Standard
Soft Rain Dark Grey	Unid.	+ 2.092,00 €
ISOLAMENTO		
EcoSpa	Unid.	+ 567,00 €
Nordic Insulation System (requer EcoSpa)	Unid.	+ 206,00 €
MÓDULOS OPCIONAIS		
Blue Connect Plus	Unid.	+ 530,00 €
Pure Line Lighting*	Unid.	+ 655,00 €
Sistema Balboa para Wi-Fi	Unid.	+ 261,00 €
Surround Bluetooth Audio 4.1*	Unid.	+ 1.169,00 €

*Não disponível com a opção: Móvel Soft Rain Dark Grey

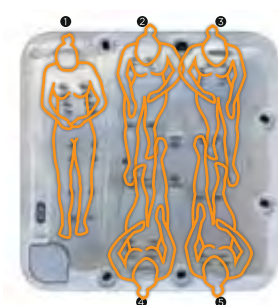
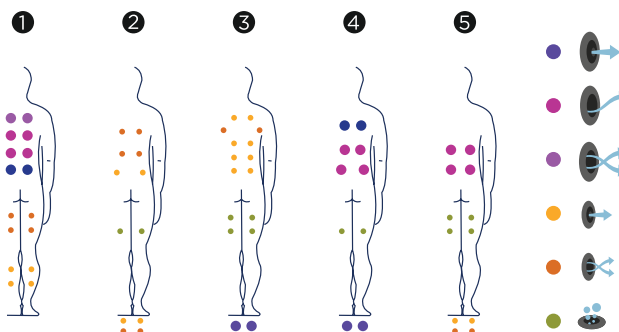

Posições:
5 (4 / 1)

Medidas:
216 x 216 x 90 cm

★ GARANTIAS ★

Concha acrílica: **10 anos** • Estrutura: **15 anos** • Equipamentos: **2 anos**.



Opcional:



WELLNESS

GAMA SPAS EXCLUSIVE by AQUAVIA SPA



A gama de spas Exclusive da Aquavia foi desenhada para proporcionar o acesso ao máximo prazer, rendimento e eficiência energética. Dotados de um design único, os spas Exclusive dispõem de prestações topo de gama graças ao sistemas Colour Sense e Pure Line Lighting., tornando-se verdadeiros focos decorativos. Spas totalmente equipados e desenhados para o cliente mais exigente.



CARACTERÍSTICAS GERAIS	HOME SPA	CUBE	CUBE ERGO	QUANTUM
PREÇO	17.158,00 €	22.203,00 €	22.203,00 €	14.872,00 €
Medidas (+/- 2 cm)	215 x 171 x 75	231 x 231 x 78		194 x 197 x 78
Posições (sentado / deitado)	4 (4 / -)		5 (3 / 2)	4 (4 / -)
Volume de água (L)	520	975		
Peso (vazio / cheio) (kg)	480 / 1.000	450 / 1.425		220 / 1.195
Tipo de revestimento móvel exterior	Solid Surface / Graphite / Walnut			Graphite / Thunder / Walnut
Sem revestimento	Opcional			
Cores de acrílico	44 Blanco / 27 Silver / 72 Perla Cameo / 59 Sterling / 18 Sand / 64 Pearl Shadow			

ESPECIFICAÇÕES				
Pontos totais de massagem	28	39	42	39
Jatos massagem de água	20	27	28	27
Boquilhas massagem de ar	8	12	14	12
Jatos/Boquilhas Inoxidáveis	•			
Apoios de cabeça	2		3	2
Painel de controlo digital	•			
Ultraviolet Treatment UV	•			
Estrutura metálica galvanizada	•			
Base ABS	•			
Energy Saving Cover	•			
EcoSpa	•			
Nordic Insulation System	Opcional			

ACABAMENTOS				
Colour Sense	4 LED	5 LED + Acessórios iluminados		
Pure Line Lighting		•		Opcional
Surround Bluetooth Audio			Opcional	
Mueble Woodermax			-	
Aromatherapy	-		•	
Touch Panel Programable Wifi			Opcional	
Flexible Massage			-	

BOMBAS DE MASSAGEM	
Massagem de água	1.800 W / 2,5 CV
Relax Impact Pump	1.150 W

FILTRAÇÃO E AQUECIMENTO	
Bomba de recirculação	250 W
Aquecedor de água	3.000 W
Tipo de filtro	Cartucho

CORRENTE ELÉCTRICA	
Potência necessária LOW AMP (W) / (A) a 230 V	3.400 W / 14,8 A
Voltagem	230 V / 400 V III

Legenda: • = Incluído / - = Não disponível

Nota: Ao preço acresce portes.

WELLNESS

GAMA SPAS EXCLUSIVE

HOME SPA



O spa **Home** é a nova adição à coleção Exclusive da Aquavia e destaca-se pelo seu design minimalista e atrativo para uma hidromassagem inovadora. Pensado de raiz para duas pessoas, está orientado para suites ou quartos de hotel com maiores dimensões assim como para casas privadas.

As suas dimensões compactas contrastam com a sua versatilidade graças a um design que permite quatro posições distintas em forma de espreguiçadeira.

Este modelo inclui: Colour Sense, tratamento ultravioleta, colour touch panel, jatos inoxidáveis e cobertura Energy Saving Cover.

Código	Embalagem	Preço €
85020028	Unid.	17.158,00 €*

* ACRESCE PORTES

MÓVEL		
Blanco Solid Surface	Unid.	Standard
ISOLAMENTO		
EcoSpa	Unid.	Standard
Nordic Insulation System (requer EcoSpa)	Unid.	+ 206,00 €
MÓDULOS OPCIONAIS		
Pure Line Lighting	Unid.	Standard
Sistema Balboa para Wi-Fi	Unid.	+ 266,00 €
Surround Bluetooth Audio 4.1	Unid.	+ 1.169,00 €

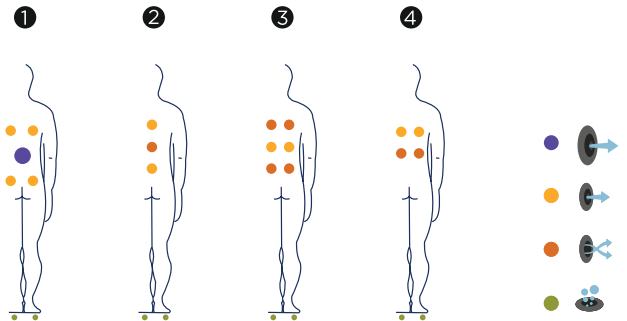

Posições:
4 (4)

Medidas:
215 x 171 x 75 cm

★ GARANTIAS ★

Concha acrílica: **10 anos** • Estrutura: **15 anos** • Equipamentos: **2 anos**.



ULTRAVIOLET TREATMENT

EcoSpa



ENERGY SAVING COVER

METALLIC STRUCTURE

relax IMPACT SYSTEM

BCN DESIGN

Opcional:

NORDIC INSULATION SYSTEM

WIFI Touch Panel

Surround Bluetooth AUDIO



WELLNESS

GAMA SPAS EXCLUSIVE

CUBE



WELLNESS



O modelo **Cube** é o equipamento perfeito para quem procura um spa topo da gama com a melhor performance para proporcionar relaxamento e diversão a casais, família ou até uma simples reunião de amigos em casa.

Inclui um frappé para que mantenha a sua bebida favorita fresca e encostos para a cabeça em ambos os lados para o máximo conforto.

Este modelo inclui: Colour Sense, tratamento ultravioleta, colour touch panel, jatos inoxidáveis e cobertura Energy Saving Cover.

Código	Embalagem	Preço €
85020007	Unid.	22.277,00 €*

* ACRESCE PORTES

MÓVEL		
Graphite, Thunder, Walnut	Unid.	- 3.797,00 €
Blanco Solid Surface	Unid.	Standard
ISOLAMENTO		
EcoSpa	Unid.	Standard
Nordic Insulation System (requer EcoSpa)	Unid.	+ 206,00 €
MÓDULOS OPCIONAIS		
Pure Line Lighting	Unid.	Standard
Sistema Balboa para Wi-Fi	Unid.	+ 266,00 €
Surround Bluetooth Audio 4.1	Unid.	+ 1.169,00 €

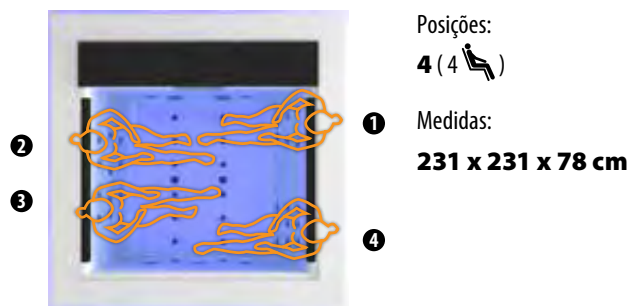
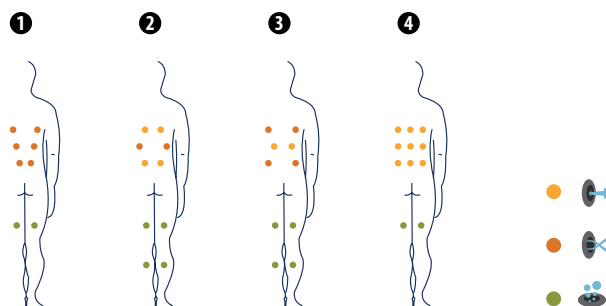

★ GARANTIAS ★

Concha acrílica: **10 anos** • Estrutura: **15 anos** • Equipamentos: **2 anos**.



Opcional:



Preço acrescido de IVA à taxa em vigor D.

www.ecocompositos.pt | 35

WELLNESS

GAMA SPAS EXCLUSIVE

CUBE ERGO



Um novo spa para quem procura linhas de design elegantes e moderno, o **Cube Ergo** proporciona todas as sensações expectáveis de um spa de topo. Pensado para ser parte da área de wellness da sua casa assim como um elemento decorativo da sua casa.

Quer tenha um jardim para o instalar, terraço ou interior, o spa **Cube Ergo** irá imprimir um toque pessoal e único nesse espaço.

Este modelo inclui Colour Sense, tratamento ultravioleta, colour touch panel, jatos inoxidáveis e cobertura Energy Saving Cover.

Código	Embalagem	Preço €
8567100	Unid.	22.277,00 €*

* ACRESCE PORTES

MÓVEL		
Graphite, Thunder, Walnut	Unid.	- 3.797,00 €
Blanco Solid Surface	Unid.	Standard
ISOLAMENTO		
EcoSpa	Unid.	Standard
Nordic Insulation System (requer EcoSpa)	Unid.	+ 206,00 €
MÓDULOS OPCIONAIS		
Pure Line Lighting	Unid.	Standard
Sistema Balboa para Wi-Fi	Unid.	+ 266,00 €
Surround Bluetooth Audio 4.1	Unid.	+ 1.169,00 €

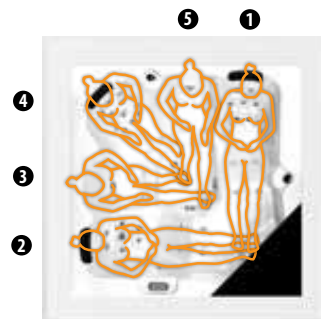
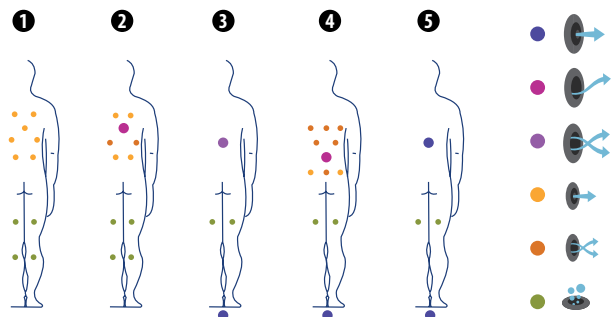

Posições:

5 (3 / 2)

Medidas:

231 x 231 x 78 cm

★ GARANTIAS ★

Concha acrílica: **10 anos** • Estrutura: **15 anos** • Equipamentos: **2 anos**.



ULTRAVIOLET
TREATMENT UV

EcoSpa



Opcional:



WELLNESS

GAMA SPAS EXCLUSIVE

QUANTUM



WELLNESS



O spa **Quantum** com as suas dimensões reduzidas é ideal para ser instalado em qualquer local da sua casa. As suas linhas retas, o acabamento com linhas curvas brancas e o sistema Woodermax são o foco de destaque deste spa único.

Este modelo inclui Colour Sense, tratamento ultravioleta, colour touch panel, jatos inoxidáveis e cobertura Energy Saving Cover.

Código	Embalagem	Preço €
85020043	Unid.	14.872,00 € *

* ACRESCE PORTES

MÓVEL		
Graphite, Thunder, Walnut ou Butterfly	Unid.	Standard
ISOLAMENTO		
EcoSpa	Unid.	Standard
Nordic Insulation System (requer EcoSpa)	Unid.	+ 206,00 €
MÓDULOS OPCIONAIS		
Pure Line Lighting	Unid.	+ 473,00 €
Sistema Balboa para Wi-Fi	Unid.	+ 266,00 €
Surround Bluetooth Audio 4.1	Unid.	+ 1.169,00 €

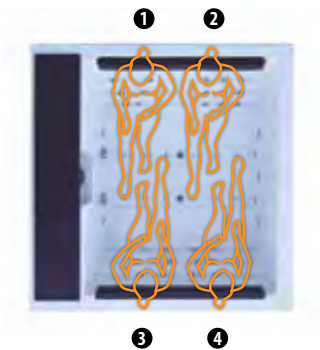
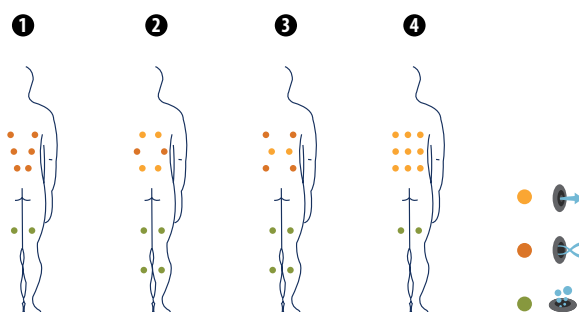

Posições:

4 (4 )

Medidas:

194 x 197 x 78 cm



★ GARANTIAS ★

Concha acrílica: **10 anos** • Estrutura: **15 anos** • Equipamentos: **2 anos**.



ULTRAVIOLET TREATMENT

Aroma therapy



ENERGY SAVING COVER

METALLIC Structure

reloX IMPACT SYSTEM

BCN DESIGN

Opcional:

NORDIC INSULATION SYSTEM

Ecospa

PURE LINE LIGHTING

WIFI Touch Panel

Surround Bluetooth AUDIO



CARACTERÍSTICAS GERAIS	FITNESS SPA	AMAZON	DUO		COMPACT POOL
PREÇOS	18.559,00 €	20.380,00 €	25.915,00 €		17.681,00 €
			ZONA A (175 cm)	ZONA B (400 cm)	
Medidas (± 2cm)	500 x 230 x 138	400 x 230 x 138	575 x 230 x 138		400 x 230 x 138
Posições (sentado / deitado / de pé)	3 (2 / 1)	4 (2 / 1 / 1)	3 (2 / 1)	1 (de pé)	1 (- / - / 1)
Volume Água (L)	8.500	6.000	1.000	6.000	
Peso (vazio / cheio) (kg)	1.177 / 9.677	1.150 / 7.150	1.500 / 8.500		1.150 / 7.150
Tipo de revestimento do móvel exterior	Synthetic grey				
Móvel Exterior Urban (Warm Grey)	Opcional				
Sem revestimento	Opcional				
Cores do acrílico	44 / 59 / 46				

ESPECIFICAÇÕES					
Pontos totais de massagem	27	48	35	16	
Jatos massagem de água	26	48	35	16	-
Boquilhas massagem de ar	-				
Cascatas	1	-	-	3	
Fontes de água	3	-	-	3	-
Caudal máximo jatos contracorrente	120 m ³ /h	80 m ³ /h	120 m ³ /h		
Apoios de cabeça	1	3	3	-	-
Painel de controlo digital	Principal + Aux		Principal	Principal + Aux	
Ultraviolet Treatment UV	•				
Estrutura Metálica Galvanizada	•				
Base ABS	-				
Energy Saving Cover	•				
EcoSpa	Opcional				
Nordic Insulation System	-				

ACABAMENTOS			
Colour Sense	5 LED + Acessórios iluminados		1 LED + Acessórios iluminados
Pure Line Lighting	-		
Surround Bluetooth Audio	Opcional		
Jatos/Boquilhas Inoxidável	•		
Móvel Woodermax	-		
Barra Inoxidável	3 (Interior)		4 (interior)
Aromatherapy	-		
Touch Panel Programável Wifi	Opcional		

BOMBAS DE MASSAGEM	
Massagem de água	3 x 2.200 W / 3 CV

FILTRAÇÃO E AQUECIMENTO			
Bomba de recirculação	250 W		
Aquecedor de água	3.000 W		
Tipo de filtro	2 x Cartucho	1 x Cartucho	2 x Cartucho
High Performance Water Care	-		

CORRENTE ELÉCTRICA			
Potência requerida LOW AMP (W) / (A) a 230 V	7.000 W / 30,4 A	3.280 W / 14,3 A	7.000 W / 30,4 A
Voltagem	230 V / 400 V III		

Legenda: • = Incluído / - = Não disponível

Nota: Ao preço acresce portes.

WELLNESS

GAMA SWIMSPAS AQUAVIA FITNESS SPA



WELLNESS



O Fitness Spa é o swimspa mais compacto do mercado. Possui um amplo espaço para banho e uma área de hidromassagem completa. Com 4 metros de comprimento e 2,3 metros de largura, é uma banheira de hidromassagem espaçosa, porém compacta: um produto tudo-em-um.

Tem duas áreas diferentes:

- Uma área de hidromassagem.
- Uma área de banho espaçosa.

Código	Embalagem (Unid.)	Preço €
8567203	Portátil	18.559,00 € *
Opcionais p/ Fitness Spa Portátil		
3 barras inox	Unid.	Standard
Cobertura	Unid.	
Colour Sense	Unid.	
Control Touch Panel	Unid.	
EcoSpa	Unid.	+ 850,00 €
Móvel Urban Grey	Unid.	+ 3.203,00 €
Sistema áudio	Unid.	+ 1.169,00 €

Código	Embalagem (Unid.)	Preço €
85020013	Encastrável s/ kit	16.747,00 € *
85020017	Kit filtração compacto	3.855,00 €
Opcionais p/ Fitness Spa Encastrável		
3 barras inox	Unid.	Standard
Cromoterapia	Unid.	
Cobertura	Unid.	
Control Touch Panel	Unid.	
EcoSpa	Unid.	

* ACRESCE PORTES

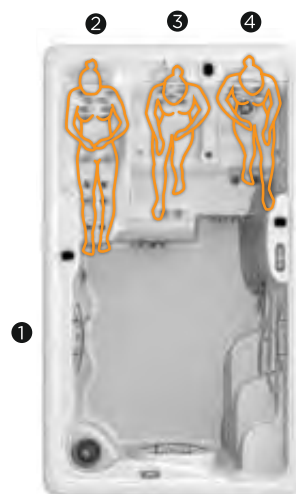
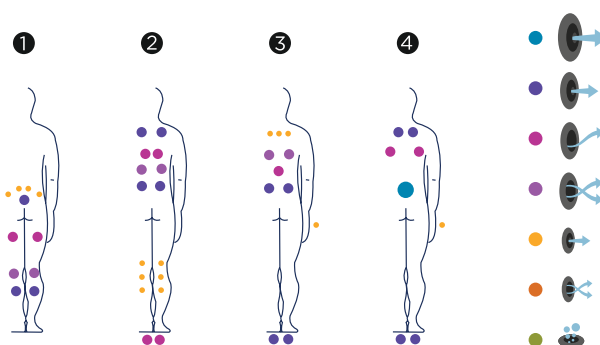

Posições:

4 (2 / 1 / 1)

Medidas:

400 x 230 x 138 cm



★ GARANTIAS ★

Concha acrílica: **10 anos** • Estrutura: **15 anos** • Equipamentos: **2 anos**.



ULTRAVIOLET
TREATMENT



ENERGY SAVING COVER

METALLIC
structure

BCN
DESIGN

EcoSpa

WIFI
Touch Panel

Surround
Bluetooth
AUDIO

WELLNESS

GAMA SWIMSPAS AQUAVIA AMAZON



WELLNESS



O **swimspa Amazon** é uma impressionante combinação de um spa e uma piscina desenhado para natação contracorrente com uma área de hidroterapia para três pessoas.

A área de hidromassagem no **swimspa Amazon** é composta por uma espreguiçadeira e dois lugares ergonómicos sentados, todos cuidadosamente desenhados para que os utilizadores tenham as melhores sensações possíveis.

Código	Embalagem (Unid.)	Preço €
85020014	Portátil	20.380,00 € *
Opcionais p/ Swimspa Amazon Portátil		
3 barras inox	Unid.	Standard
Cobertura	Unid.	
Colour Sense	Unid.	
Control Touch Panel	Unid.	
EcoSpa	Unid.	+ 850,00 €
Móvel Urban Grey	Unid.	+ 3.554,00 €
Sistema áudio	Unid.	+ 1.168,00 €

Código	Embalagem (Unid.)	Preço €
85020013	Encastrável s/ kit	17.313,00 € *
85020017	Kit filtração compacto	3.932,00 € *
Opcionais p/ Swimspa Amazon Encastrável		
3 barras inox	Unid.	Standard
Cromoterapia	Unid.	
Cobertura	Unid.	
Control Touch Panel	Unid.	
EcoSpa	Unid.	

* ACRESCE PORTES

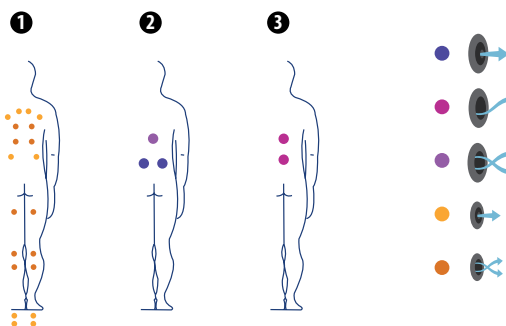

Posições: **3** (2 / 1)

Medidas: **500 x 230 x 138 cm**

2 **1**

★ GARANTIAS ★

Concha acrílica: **10 anos** • Estrutura: **15 anos** • Equipamentos: **2 anos**.



Opcional:



ULTRAVIOLET TREATMENT UV



ENERGY SAVING COVER

METALLIC (structure)

BCN DESIGN

EcoSpa

WIFI Touch Panel

Surround Bluetooth AUDIO

WELLNESS

GAMA SWIMSPAS AQUAVIA

DUO



WELLNESS



O Swimspa **Duo**, com dois compartimentos completamente separados, permite que alguns dos utilizadores aproveitem a área de natação e outros relaxem na banheira de hidromassagem. O exercício físico, quer seja contracorrente ou outra atividade aquática, requer normalmente temperaturas que são muito mais baixas que o simples relaxamento.

Possui dois lugares ergonómicos e uma espreguiçadeira na lateral equipados com 5 jets de natação contracorrente, a família e os amigos podem receber uma incrível massagem de anti tensão ou lipoativa nos assentos ergonómicos.

Código	Embalagem (Unid.)	Preço €
85020029	Portátil	25.915,00 € *
Opcionais p/ Swimspa Duo Portátil		
3 barras inox	Unid.	Standard
Cobertura	Unid.	
Colour Sense	Unid.	
Control Touch Panel	Unid.	
EcoSpa	Unid.	+ 1.098,00 €
Móvel Urban Grey	Unid.	+ 3.554,00 €
Sistema áudio	Unid.	+ 1.168,00 €

Código	Embalagem (Unid.)	Preço €
85020044	Encastrável	24.781,00 € *
Opcionais p/ Swimspa Duo Encastrável		
3 barras inox	Unid.	Standard
Banco para remo	Unid.	
Cobertura	Unid.	
Control Touch Panel	Unid.	
EcoSpa	Unid.	+ 1.098,00 €
Sistema Balboa para Wi-Fi	Unid.	+ 473,00 €

* ACRESCE PORTES

★ GARANTIAS ★

Concha acrílica: **10 anos** • Estrutura: **15 anos** • Equipamentos: **2 anos**.



ULTRAVIOLET TREATMENT

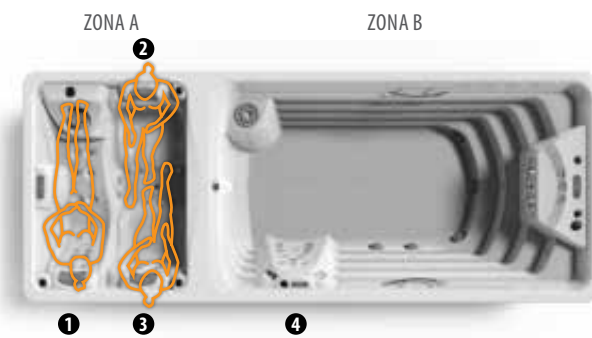
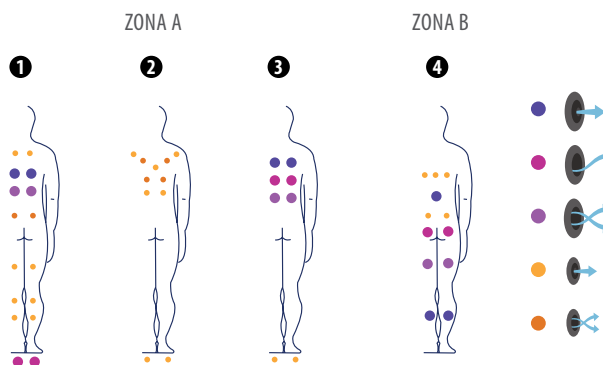

Posições: **4** (2 / 1 / 1 / 1)

Medidas: **575 x 230 x 138 cm**



Opcional:



WELLNESS

GAMA SWIMSPAS AQUAVIA COMPACT POOL



WELLNESS



O spa **Compact Pool** é o mais espaçoso, e, no entanto, compacto Swimspa ou piscina de natação privada disponível no mercado. Medindo 400 x 230 cm, dispõe de uma ótima área de natação e uma coluna completa vertical de hidromassagem.

Código	Embalagem (Unid.)	Preço €
85020045	Portátil	17.681,00 € *
Opcionais p/ Swimspa Compact Pool Portátil		
3 barras inox	Unid.	Standard
Cobertura	Unid.	
Colour Sense	Unid.	
Control Touch Panel	Unid.	
EcoSpa	Unid.	+ 850,00 €
Móvel Urban Grey	Unid.	+ 3.554,00 €
Sistema áudio	Unid.	+ 1.168,00 €

Código	Embalagem (Unid.)	Preço €
85020045	Encastrável	15.869,00 € *
Opcionais p/ Swimspa Compact Pool Encastrável		
3 barras inox	Unid.	Standard
Blue Connect Plus	Unid.	+ 507,00 €
Cromoterapia	Unid.	Standard
Cobertura	Unid.	
Control Touch Panel	Unid.	
EcoSpa	Unid.	+ 850,00 €
Sistema Balboa para Wi-Fi	Unid.	+ 398,00 €

* ACRESCE PORTES

1

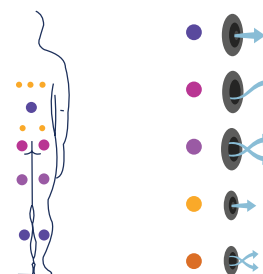

1



Posições: **1** (1)

Medidas: **400 x 230 x 138 cm**



★ GARANTIAS ★

Concha acrílica: **10 anos** • Estrutura: **15 anos** • Equipamentos: **2 anos**.



ULTRAVIOLET
TREATMENT



ENERGY
SAVING COVER

METALLIC
STRUCTURE

BCN
DESIGN

Opcional:

EcoSpa

WIFI
Touch Panel

Surround
Bluetooth
AUDIO



CARACTERÍSTICAS GERAIS	CAPRI	ELEGANT	AQUA 8
------------------------	-------	---------	--------

PREÇOS	8.605,00 €	29.980,00 €	9.002,00 €
Medidas (± 2 cm)	Ø 230	211 x 211	233 x 233 x 91
Posições (sentado / deitado)	5 (5 / -)	4 (2 / 2)	5 (3 / 2)
Volume Água (L)	1.120	1.235	1.610
Peso (vazio / cheio) (kg)	175 / 1.295	325 / 1.560	378 / 1.988
Tipo de acabamento do casco	Acrílico	Inox	Acrílico
Cores Disponíveis*	44 / 72 / 59 / 64 / 46 / 18	Inox	44 / 27 / 72 / 59 / 18 / 64 / 46

PRESTAÇÕES			
Pontos totais de massagem	18	36	70
Jatos massagem de água	8	20	54
Boquilhas massagem de ar	10	16	
Jatos/Boquilhas Inoxidáveis	Opcional	•	1
Grelha de madeira teca	-		
Apoios de cabeça	-	2	•
Pulsador Piezoelétrico	2		3
Estrutura Metálica Galvanizada	•		
Foco Branco LED	•	-	•
Cromoterapia Foco LED	Opcional	4 LED	1 LED
Cobertura isotérmica	Opcional		

EQUIPAMENTO EXTERNO RECOMENDADO - Não incluído			
Depósito de Compensação	1.000 L	1.000 L	-
Kit Compacto 	Kit 75	Kit 75	Kit Digital 2

Legenda: • = Incluído / - = Não disponível

Nota: Ao preço acresce portes.

*White (44); Cameo (72); Sterling (59); Pearl Shadow (64); Blue Marble (46); Sand (18); Fusain (AG64); Aster (AG34); Bahamas (AG75); Zinnia (AG70); Noisetier (AG72); Gravier (AG20); Camel (AG13); Pierre (AG2).

WELLNESS

GAMA SPAS ENCASTRÁVEIS AQUAVIA

CAPRI



WELLNESS



O modelo **Capri** é um spa redondo de cinco lugares com um diâmetro de dois metros e trinta centímetros com um canal de transbordo de modo a manter a água a um nível e caudal constante, independentemente de quantas pessoas estiverem a utilizá-lo. O seu design elegante, moderno é o resultado de design topo de gama utilizado para garantir que corresponda às expectativas dos utilizadores.

O spa **Capri** foi desenhado para proporcionar-lhe a melhor experiência possível em estabelecimentos comerciais, residenciais e hotéis que estão a pensar construir ou renovar a sua zona wellness. Muitas das características do spa **Capri** podem ser adaptadas às condições específicas do lugar.

Código	Embalagem (Unid.)	Preço €
85020029	Spa	8.605,00 €*
85020016	Kit Compact 75	6.815,00 €
85301	Depósito de Compensação 1.000 L	754,00 €
Opcionais p/ CAPRI		
Foco LED Branco	Unid.	Standard
Cobertura	Unid.	+ 1.076,00 €
Foco LED Cromoterapia + Jatos Inox	Unid.	+ 515,00 €

* ACRESCE PORTES

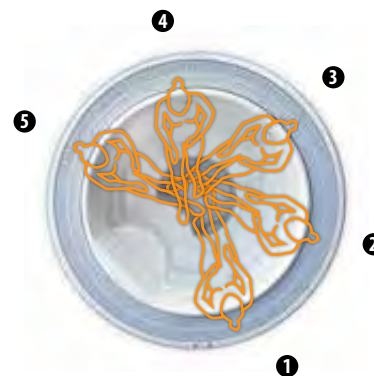
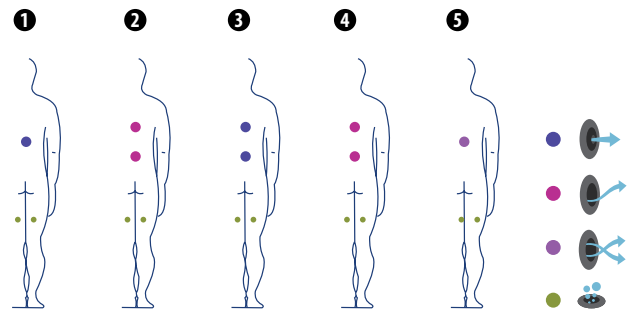

Posições:
5 (5 )
 Medidas:
Ø 230 cm

★ GARANTIAS ★

Concha acrílica: **10 anos** • Estrutura: **15 anos** • Equipamentos: **2 anos**.



WELLNESS

GAMA SPAS ENCASTRÁVEIS AQUAVIA ELEGANT



Novidade



WELLNESS

O spa **Elegant** é um equipamento de qualidade superior no segmento de spas profissionais com um design exclusivo. A sua concha em aço inoxidável, duas espreguiçadeiras com apoios de cabeça e sistema de transbordo à volta do perímetro dão-lhe um visual simplesmente Elegant. Garanta um elemento distintivo e exclusivo para o seu negócio, estabelecimento ou espaço.

É um spa para quatro pessoas, bem equipado com jatos de água (20) e saídas de ar (16), desenhado especialmente para melhorar o estado de espírito dos seus utilizadores.

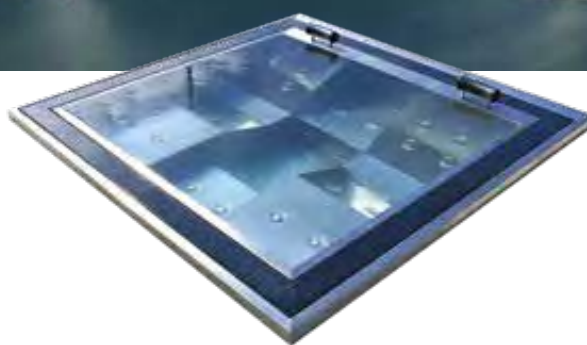

Código	Embalagem (Unid.)	Preço €
8546027	Unid.	29.980,00 € *
85020016	Kit Compact 75	6.749,00 €
85301	Depósito de Compensação 1.000 L	747,00 €
Opcionais p/ Spa Elegant		
Cobertura	Unid.	+ 960,00 €
Ozono	Unid.	+ 341,00 €
Permutador Água (requer Ozono)	Unid	+ 547,00 €

* ACRESCE PORTES

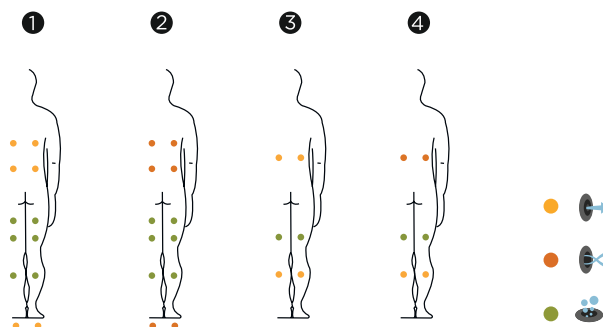

Posições:
4 (2 / 2)

Medidas:
211 x 211 cm

★ GARANTIAS ★

Concha acrílica: **10 anos** • Estrutura: **15 anos** • Equipamentos: **2 anos**.



WELLNESS

GAMA SPAS ENCASTRÁVEIS AQUAVIA

AQUA 8



WELLNESS



O spa **Aqua 8** é uma boa solução para utilizadores que apreciam um design cuidado e procuram um modelo de maiores dimensões. Trata-se de um spa para cinco pessoas concebido para maximizar o espaço disponível de modo a poder aproveitá-lo ao máximo. Está equipado com 48 jatos de hidroterapia e uma extraordinária dotação de 24 boquilhas de ar quente.

Código	Embalagem	Preço €
8569947	Unid.	9.002,00 € *
82480006	Kit Digital 2P	4.049,00 €
Opcional		
Cobertura	Unid.	824,00 €

* ACRESCE PORTES

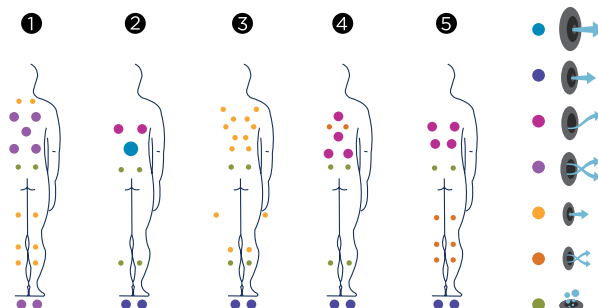

Posições:

5 (3 / 2)

Medidas:

233 X 233 X 91 cm

★ GARANTIAS ★

Concha acrílica: **10 anos** • Estrutura: **15 anos** • Equipamentos: **2 anos**.



ULTRAVIOLET TREATMENT



ENERGY SAVING COVER

METALLIC structure

BCN DESIGN

Opcional:

EcoSpa

WIFI Touch Panel

Surround Bluetooth AUDIO

WELLNESS ACESSÓRIOS SPAS

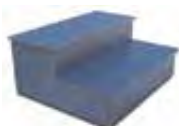

DESIGNAÇÃO	ESCADAS BASIC	ESCADAS GRAPHITE	ESCADAS NOGUEIRA	ESCADAS THUNDER	ESCADAS BUTTERFLY
Código	8560194	8542002CLOK	8542002CLOF	8542002CLOR	8542002CLOF
Embalagem	Un.	Un.	Un.	Un.	Un.
PREÇO	168,00 €	492,00 €	492,00 €	492,00 €	492,00 €

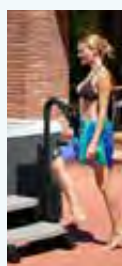

DESIGNAÇÃO	BARRA DE SEGURANÇA P/ SPA PORTÁTIL	BARRA ENCASTRÁVEL
Código	8560226	04026
Embalagem	Un.	Un.
PREÇO	689,00 €	337,00 €



DESIGNAÇÃO	SOMBRINHA COM LED
Código	8560220
Embalagem	Un.
PREÇO	1.212,00 €

Conteúdo:

- 2 garrafas de um litro de Aquavia Spa watercare
- 1 clorador (pastilhas cloro 90/20)
- Pastilhas de cloro 90/20 (18 unidades)
- 1 copo medidor de 250 mL.
- 1 pano microfibr.
- Instruções de utilização.



KIT AQUAVIA WATER CARE	
Código	8564350
Embalagem	Un.
PREÇO	134,00 €



RECOLHE COBERTURAS	
Código	8528462
Embalagem	Un.
PREÇO	400,00 €



ESSÊNCIAS DE AROMATERAPIA		
Essência	Floral	Ocean
Código	8532468	8532469
Embalagem	Un.	Un.
PREÇO	10,00 €	10,00 €

WELLNESS

ACESSÓRIO SWIMPAS



WELLNESS



Para facilitar o acesso e a saída do spa

DESIGNAÇÃO	ESCADA SWIMSPA4 Degraus
Código	8556918CL01
Embalagem	Un.
PREÇO	1.697,00 €



DESIGNAÇÃO	AQUABIKE
Código	70829
Embalagem	Un.
PREÇO	909,00 €



KIT AQUAVIA WATER CARE P/ SWIMPAS	
Código	70831
Embalagem	Un.
PREÇO	188,00 €

OPCIONAIS DESPORTIVOS



KIT FITNESS + NATAÇÃO	
Código	68057
Embalagem	Un.
PREÇO	585,00 €



KIT REMO	
Código	68233
Embalagem	Un.
PREÇO	585,00 €

WELLNESS

PERSONALIZAÇÃO DO SPA & SWIMSPA



Disponos de uma gama de materiais e cores para personalizar o seu SPA ou SWIMSPA ao seu gosto. Para mais informações, consulte-nos.

Acabamentos SPA

Consulte-nos para a gama completa de cores

COR ACRÍLICO CASCO

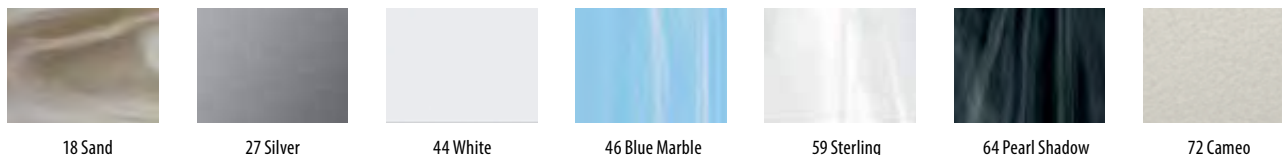

ACABAMENTO MÓVEL



MOSAÍCO CASCO

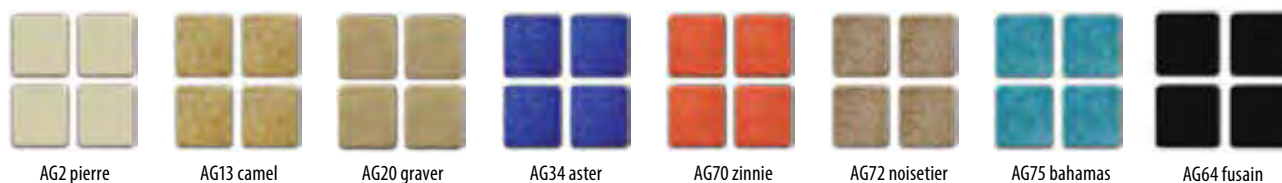

Acabamentos SWIMSPA

Consulte-nos para a gama completa de cores

COR ACRÍLICO CASCO

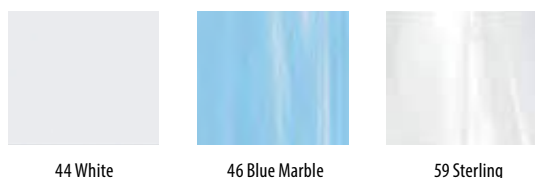

ACABAMENTO MÓVEL

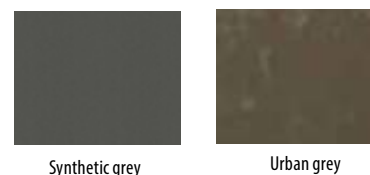

	Bomba Silenciosa / Silent Pump		Bocas Relax Impact System		High Performance WATERCARE
	Energy Saving Cover		Ultraviolet Treatment UV		Touch Panel Programável Wifi
	Ecospa		Aromatherapy		Flexible Massage
	Estrutura metálica galvanizada		Móvel Woodermax		Nordic Insulation System
	Bcn Design		Colour Sense		
	Surround Bluetooth Audio		Pure Line Lighting		



SAUNA e BANHO TURCO

Projeto, Construção e Montagem **CHAVE NA MÃO.**

Se está a considerar a adição de uma sala para sauna ou banho turco na sua casa, ou tem a mesma já em construção, será necessário a elaboração de um projeto que inclua os materiais e equipamentos certos para a experiência que procura.

Porque a experiência de aquisição da sua futura sala favorita não deve conter as emoções opostas às que vai sentir na mesma, temos a experiência no mercado e soluções para propor-lhe uma solução 100% personalizada às suas necessidades.

**Traga-nos a sua inspiração,
nós tratamos do resto.**



ecoSenses

Solução CHAVE NA MÃO:



Realizamos uma revisão completa de todo o projeto e aconselhamos o cliente relativamente a um número de decisões tecnológicas importantes de modo a atingir-se a solução ideal.



Elaboração de uma simulação totalmente digital para garantir o cumprimento pleno das suas expectativas.



Todas as saunas e banhos turcos são personalizados ao local indicado através de visitas técnicas de planeamento e acompanhamento.



Experiência de construção e instalação de dezenas de saunas e banhos turcos em Portugal continental e insular.



Uma empresa responsável.
Uma única garantia, permitindo descanso e qualidade assegurada.

EQUIPAMENTOS:



Descrição	Código	Embalagem (Unid.)	Preço €
Projeto Sauna - Banho Turco EcoSenses	-	Unid.	Sob consulta

WELLNESS
SAUNA E BANHO TURCO ECOSENSES



WELLNESS



“Concretizamos
o seu sonho.”



A sauna **Etna EcoSenses**, é a forma manifesta da ideia que menos é mais. Ao incorporar uma estética simples, contemporânea e minimalista assim como a utilização de madeira Abachi para uma sensação suave e agradável ao toque e retenção térmica perfeita.

Consulte a tabela abaixo para estimar o preço da sua nova sauna Etna assim como a potência do calorífero com comando incluído. No caso de pretender uma medida intermédia considere o nível imediatamente a seguir. *Exemplo: Se a sua Sauna tiver 1.750 x 2.250 cm o preço na matriz será o de 2.000 x 2.500 cm.*

A (cm)	1.250	1.500	2.000	2.500
B (cm)				
1.250	2.600 € 4 kW			
1.500		3.400 € 4 kW	3.600 € 6 kW	
2.000		3.550 € 6 kW	3.900 € 6 kW	4.200 € 9 kW
2.500			4.100 € 9 kW	4.700 € 9 kW

Acessórios e estrado incluídos



★ GARANTIAS ★

Estrutura: **5 anos** • Equipamentos: **2 anos**.

Modelos	ETNA 1515	ETNA 2015	ETNA 2020
Comprimento x Largura	150 x 150 cm	200 x 150 cm	200 x 200 cm
Altura	200 cm		
Estrutura e bancos	Pinho nórdico e Abachi		
Potência do aquecedor	4 kW	6 kW	6 kW
Caixa de contato	400 V		
Calorífero	Incluído		

Descrição	Código	Embalagem (Unid.)	Preço €
Sauna Etna	85020030	Unid.	Consultar matriz
Opcionais			
Áudio B2.0	Opcional	Unid.	650,00 €
Banco em L (requer comprimento e largura de 2 metros)	Opcional	Unid.	210,00 €
Comando separado	Opcional	Unid.	620,00 €
Frete em vidro	Opcional	Unid.	500,00 €
Led branco	Opcional	Unid.	450,00 €
Led cromoterapia	Opcional	Unid.	600,00 €

► DESTAQUES:

- Utilização de madeira Abachi, a melhor solução para spas devido à sua suavidade e propriedades de retenção térmica.
- Aquecedor e pedras incluídas.

WELLNESS

GAMA SAUNAS ECOSENSES

PRIVILEGE



Novidade



WELLNESS

U sufrir de uma terapia de relaxamento ancestral num espaço de linhas simples e modernas é, com a Sauna **Privilege**, uma realidade.

Construída a partir de madeira premium sem nós (Abachi), com frente em vidro.

Consulte a tabela abaixo para estimar o preço da sua nova sauna Privilege assim como a potência do calorífero com comando incluído. No caso de pretender uma medida intermédia considere o nível imediatamente a seguir.

Exemplo: Se a sua Sauna tiver 1.750 x 2.250 cm o preço na matriz será o de 2.000 x 2.500 cm.



A (cm)	1.250	1.500	2.000	2.500	3.000
B (cm)					
1.250	4.100 € 4,5 kW	4.500 € 4,5 kW	5.200 € 6 kW	5.800 € 6 kW	6.350 € 9 kW
1.500	4.450 € 4,5 kW	4.800 € 6 kW	5.600 € 6 kW	6.150 € 9 kW	6.800 € 9 kW
2.000	5.200 € 6 kW	5.500 € 9 kW	6.450 € 9 kW	7.100 € 9 kW	8.750 € 12 kW
2.500	5.950 € 9 kW	6.350 € 9 kW	7.300 € 9 kW	9.000 € 12 kW	9.750 € 15 kW
3.000	6.750 € 9 kW	7.700 € 9 kW	8.900 € 12 kW	9.900 € 15 kW	10.750 € 15 kW

Acessórios e estrado incluídos

★ GARANTIAS ★

Estrutura: **5 anos** - Equipamentos: **2 anos**.

Descrição	Código	Embalagem (Unid.)	Preço €
Sauna Privilege	85020032	Unid.	Consultar matriz
Opcionais			
Áudio B2.0	Opcional	Unid.	650,00 €
Banco em L p/ profundidade de 2 m	Opcional	Unid.	160,00 €
Banco em L p/ profundidade de 2,5 m	Opcional	Unid.	210,00 €
Banco em L p/ profundidade de 3 m	Opcional	Unid.	320,00 €
Céu estrelado leds (10)	Opcional	Unid.	700,00 €

▶ DESTAQUES:

- Utilização de madeira Abachi, a melhor solução para spas devido à sua suavidade e propriedades de retenção térmica.
- Aquecedor e pedras incluídas.

AMBRYM DUO



O Ambrym Duo EcoSenses reúne num só produto o melhor de dois mundos, uma sauna e um banho turco. Perfeito para locais mais pequenos, é a combinação perfeita de materiais para uma experiência luxuosa e variada em todos os momentos e ocasiões.

CARACTERÍSTICAS:

SAUNA em Abachi

- Calorífero STEAMTEC
- Conjunto de acessórios

BANHO-TURCO em Acrílico

- Cabine e estrado em qualquer cor
- Banco em alumínio
- Gerador de Vapor
- Iluminação LED Branca
- Frente em vidro



Modelos	AMBRYM DUO 1	AMBRYM DUO 2	AMBRYM DUO 3	AMBRYM DUO 4
Comprimento x Largura	262 x 130 cm	262 x 190 cm	380 x 130 cm	380 x 190 cm
Altura	210 cm			
Estrutura	Acrílico, alumínio, abachi e vidro			
Potência do calorífero	4,5 kW		6 kW	9 kW
Gerador de vapor	4 kW		6 kW	

Disposição dos bancos:



★ GARANTIAS ★

Estrutura: **5 anos** • Equipamentos: **2 anos**.

Descrição	Código	Embalagem (Unid.)	Preço €
AMBRYM DUO 1	85020055	Unid.	13.400,00 €
AMBRYM DUO 2	85020056	Unid.	15.750,00 €
AMBRYM DUO 3	85020057	Unid.	16.000,00 €
AMBRYM DUO 4	85020058	Unid.	18.500,00 €
OPCIONAL			
Céu estrelado, pontos LED (10)		Unid.	700,00 €
Céu estrelado, Fibra ótica		Unid.	950,00 €
Áudio Bluetooth, 2 colunas		Unid.	650,00 €

▶ DESTAQUES:

- Inclui madeira Abachi.
- Frente em vidro e alumínio
- Comando Midi
- Sistema de vapor.
- Quatro dimensões disponíveis consoante o número de utilizadores previsto.



O banho turco **Yasur EcoSenses**, com as suas linhas simples, materiais de topo e atenção ao detalhe, é a forma ideal de entrar no mundo dos hammams, ou seja, banhos turcos.



Modelos	YASUR 2	YASUR 3	YASUR 4	YASUR 6	YASUR 8
Comprimento x Largura	135 x 130 cm	195 x 130 cm	195 x 130 cm	195 x 250 cm	195 x 250 cm
Altura	210 cm				
Estrutura	Acrílico, vidro e alumínio				
Gerador de vapor	4 kW	6 kW		9 kW	

Chão não incluído



Disposição dos bancos:

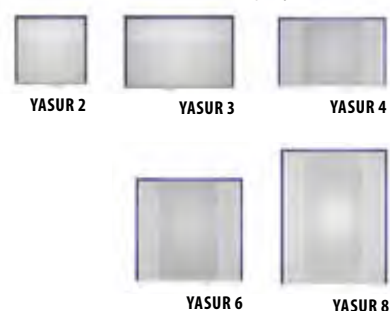

★ GARANTIAS ★

Estrutura: **5 anos** - Equipamentos: **2 anos**.

Descrição	Código	Embalagem (Unid.)	Preço €
YASUR 2	85020050	Unid.	7.000,00 €
YASUR 3	85020051	Unid.	8.500,00 €
YASUR 4	85020052	Unid.	8.700,00 €
YASUR 6	85020053	Unid.	9.800,00 €
YASUR 8	85020054	Unid.	11.800,00 €
OPCIONAL			
Céu estrelado, pontos LED		Unid.	500,00 €

► DESTAQUES:

- **Comando incluído.**
- **Sistema de vapor.**
- **Cinco dimensões disponíveis consoante o número de utilizadores previsto.**

Calorífero p/ sauna Steamtec A1

- **Descrição:** O calorífero Steamtec é uma solução simples combinada com painel de controlo digital para a regulação da temperatura, duração do funcionamento e nível de humidade numa sauna. Disponível em cinco dimensões consoante as dimensões da sauna.

MODELO	STEAMTEC 4,5 kW	STEAMTEC 6,0 kW	STEAMTEC 9,0 kW
Potência de aquecimento (kW)	4,5	6	9
Tamanho da sauna (m ³)	2 a 4	5 a 9	9 a 13
Capacidade de pedras (kg)	18		20

Descrição	Código	Embalagem (Unid.)	Preço €
Calorífero Steamtec 4,5 kW	85020062	Unid.	595,00 €
Calorífero Steamtec 6,0 kW	85020063	Unid.	620,00 €
Calorífero Steamtec 9,0 kW	85020064	Unid.	660,00 €



Gerador de vapor p/ banho turco Steamtec

- **Descrição:** O gerador de vapor Steamtec marca todo um novo nível de qualidade respetivamente à interface com o utilizador e fiabilidade. Vem equipado com dois compartimentos auxiliares para sal/fragâncias para conforto adicional.



Descrição	Código	Embalagem (Unid.)	Preço €
Gerador de vapor Steamtec 40, 4 kW	85020065	Unid.	1.550,00 €
Gerador de vapor Steamtec 60, 6 kW	85020066	Unid.	1.650,00 €
Gerador de vapor Steamtec 90, 9 kW	85020067	Unid.	1.850,00 €
Gerador de vapor Steamtec 120, 12 kW	85020068	Unid.	2.050,00 € *
Gerador de vapor Steamtec 150, 15 kW	85020069	Unid.	2.250,00 € *

* SOB ENCOMENDA

Bomba de aromas Steamtec

Descrição	Código	Embalagem (Unid.)	Preço €
Bomba de aromas Steamtec	85020070	Unid.	1.040,00 €



Kit p/ sauna standard

- **Descrição:** O kit de sauna standard inclui balde, concha, medidor de humidade e ampulheta.

Descrição	Código	Embalagem (Unid.)	Preço €
Kit sauna standard	85020071	Unid.	150,00 €



Iluminação

Descrição	Código	Embalagem (Unid.)	Preço €
Kit LEDs	Opcional	Unid.	700,00 €
Kit Fibra ótica	Opcional	Unid.	950,00 €
Kit Starsky LEDs	Opcional	Unid.	700,00 €



Sistema de áudio

Descrição	Código	Embalagem (Unid.)	Preço €
Sistema de áudio Bluetooth	Opcional	Unid.	650,00 €



“As piscinas de madeira e a relva artificial são uma solução fácil, resistente e económica!”





ESPAÇO EXTERIOR

59

PISCINAS DE MADEIRA

• APRESENTAÇÃO	60
• PISCINA ALGARVE	62
• PISCINA RIVIERA	63
• PISCINA BIARRITZ	64
• PISCINA BERMUDA	65
• PISCINA COMINO	66
• PISCINA SUNSET	67
• PISCINA SUNRRISE	68
• PISCINA IGUAZÚ	69
• ACESSÓRIOS INCLUIDOS	70
• ACESSÓRIOS OPCIONAIS	71

RELVA ARTIFICIAL

• APRESENTAÇÃO	72
• EUPHORIA	73
• LAGUNA	74
• PRETO	75
• STYX CACTUS	76
• ACESSÓRIOS DE INSTALAÇÃO	77

PISCINAS DE MADEIRA, TECNOLOGIA AVANÇADA ALIADA À BELEZA NATURAL

QUAL É A SUPERFÍCIE NECESSÁRIA PARA A INSTALAÇÃO DA PISCINA?

Todas as piscinas de madeira fornecidas pela Ecopool indicam de forma clara a necessidade, ou não, de uma base em betão para a sua instalação. No entanto, de modo a evitar problemas imprevistos após a instalação da piscina, recomendamos sempre a construção da base em betão.

PODE-SE INSTALAR A PISCINA EM CASA? (POR EXEMPLO NO SOTÃO OU NO TERRAÇO)?

Sim, as piscinas de madeira fornecidas pela Ecopool podem ser instaladas no interior de uma habitação desde que a mesma cumpra com todos os requisitos técnicos e legais para o efeito, ficando a instalação e prejuízos dela decorrentes por total responsabilidade do cliente. Ao seleccionar o local de instalação deverá levar em conta que a piscina cheia de água pode pesar várias toneladas, devendo o piso ser duradouro e as instalações estarem certificadas para o contato com a água.

QUAL É O TIPO DE MADEIRA UTILIZADA E PORQUÊ?

A madeira é construída a partir de pinho silvestre (*Pinus Sylvestris*), o qual é uma matéria prima perfeita para tais estruturas. A madeira provém de bosques bem geridos e certificados nos países escandinavos e bálticos. A madeira do norte, devido ao frio, cresce a um ritmo mais lento o que resulta numa maior densidade. Esta densidade, por seu lado, traduz-se diretamente em maior resistência e como consequência numa maior durabilidade e qualidade do produto.

QUAL É A DURABILIDADE DE UMA PISCINA DE MADEIRA?

A madeira é um dos materiais de construção mais antigos e duradouros. As nossas piscinas são construídas a partir da mesma madeira utilizada para construir habitações nos países nórdicos que são passadas de geração em geração. Com uma instalação e manutenção adequada poderá disfrutar da sua piscina por muitos e longos anos.

Todas as piscinas de madeira fornecidas pela Ecopool podem ser instaladas tanto a nível do solo como subterradas (completamente ou parcialmente). Para isto, basta seguir as instruções do manual de instalação que acompanha o produto.



Escada removível

As escadas em madeira incluem estrias anti-derrapantes e podem ser facilmente removidas da estrutura



Segura para crianças

A combinação de escada de acesso removível e a possibilidade de instalação acima do solo tornam-na a solução ideal para crianças



Rápida montagem

As instruções de montagem detalhadas, a precisão de fabricação e os furos já feitos para skimmer e entrada de retorno permitem a sua prontidão em apenas 2 dias

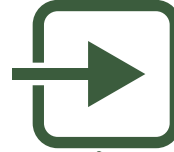

Fácil limpeza do skimmer

Tábua removível para acesso fácil ao skimmer



Isolamento térmico*

A madeira nórdica, pela sua densidade acrescida, é termicamente isolante o que, combinado com a cobertura solar opcional, permite um mínimo de gasto energético



Segura para os pés

Parafusos classe A2 em aço inoxidável com rosca especial que previne as cabeças de estarem expostas

ESPAÇO EXTERIOR

PISCINAS DE MADEIRA

ALGARVE



Novidade

ESPAÇO EXTERIOR

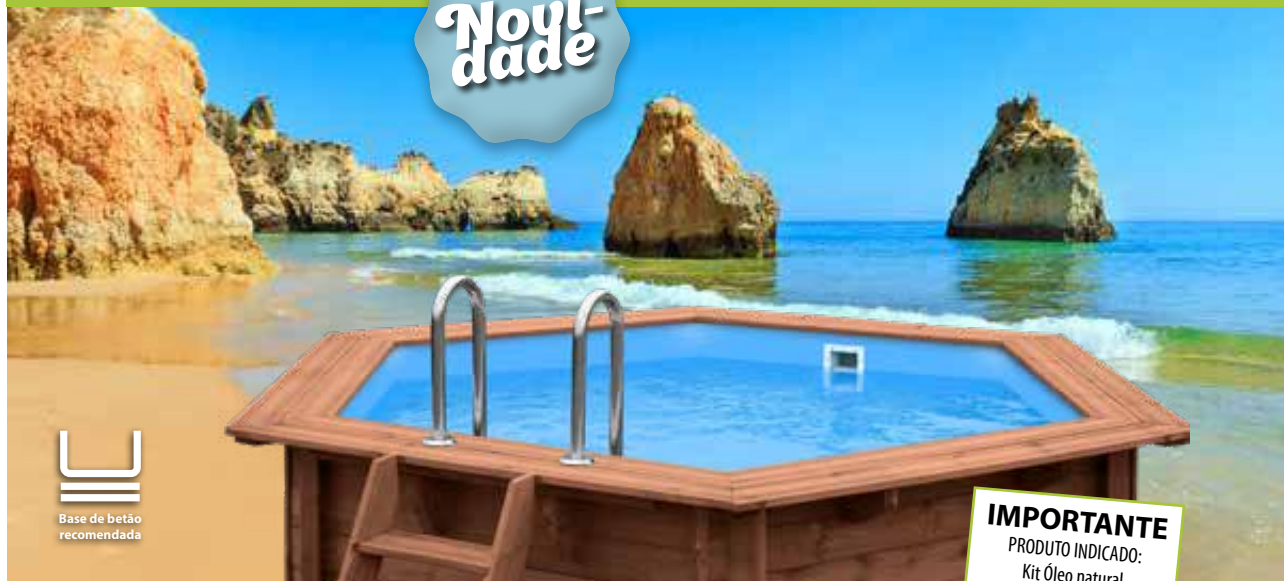

IMPORTANTE
 PRODUTO INDICADO:
 Kit Óleo natural
 para proteção da estrutura
 da piscina de madeira



★ GARANTIAS ★

Estrutura: **5 anos.**
 Liner: **5 anos.**
 Equipamentos: **1 ano.**

- Skimmer fácil acesso
- Poupança de energia
- Piso seguro
- Design apto para crianças
- Escada removível

A piscina **Algarve** com um design hexagonal. Destaca-se pela sua estética. Ideal para crianças e adultos.
 Fabricada na Europa em madeira de pinho Silvestre oriunda da Escandinávia e Báltico com tratamento especial autoclave exterior classe IV.

Com garantia, qualidade e serviço pós-venda **ecopool**.

ESPECIFICAÇÕES	
Estrutura	Pinho nórdico e autoclave classe IV
Espessura da madeira (mm)	Madeira alta densidade com 45 mm
Liner	75 µm
Filtração	Conjunto de filtração ø 400 mm • Caudal 6,48 m ³ /h
Protetor de fundo	Manta geotêxtil Incluído
Protetor de parede	Incluído
Escada interior	Aço inoxidável
Escada exterior	Madeira
Altura da água	100 cm
Paletização (cm)	770 x 1.120 x 1.840 + 820 x 800 x 1.200

DESCRIÇÃO	Código	Embalagem	Preço € / Un.
Piscina Algarve	853002	Un.	2.425,00 €
Cobertura Verão	853019	Un.	150,00 €
Cobertura Inverno	853024	Un.	249,00 €
OPCIONAL			
Conjunto de cantos PVC	853016	Un.	80,00 €

* ACRESCE PORTES

DIMENSÕES:

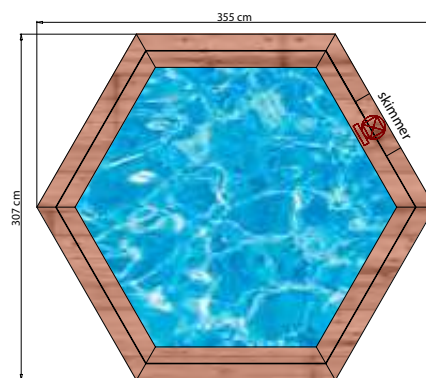

CAPACIDADE DE ÁGUA:



ESPAÇO EXTERIOR
PISCINAS DE MADEIRA
RIVIERA



**Novi-
dade**



Base de betão recomendada

IMPORTANTE
PRODUTO INDICADO:
Kit Óleo natural
para proteção da estrutura
da piscina de madeira



Ref: 853030

★ **GARANTIAS** ★

Estrutura: **5 anos.**
Liner: **5 anos.**
Equipamentos: **1 ano.**



Skimmer fácil acesso



Poupança de energia



Piso seguro



Design apto para crianças



Escada removível

A piscina **Riviera** com um design hexagonal. Destaca-se pela sua estética. Ideal para crianças e adultos.

Fabricada na Europa em madeira de pinho Silvestre oriunda da Escandinávia e Báltico com tratamento especial autoclave exterior classe IV.

Com garantia, qualidade e serviço pós-venda **ecopool**.

ESPECIFICAÇÕES	
Estrutura	Pinho nórdico e autoclave classe IV
Espessura da madeira (mm)	Madeira alta densidade com 45 mm
Liner	75 µm
Filtração	Conjunto de filtração Ø 400 mm • Caudal 6,48 m³/h
Protetor de fundo	Manta geotêxtil Incluído
Protetor de parede	Incluído
Escada interior	Aço inoxidável
Escada exterior	Madeira
Altura da água	100 cm
Paletização (cm)	790 x 1.120 x 2.240 + 820 x 800 x 1.200

DESCRIÇÃO	Código	Embalagem	Preço € / Un.
Piscina Riviera	853003	Un.	2.850,00 €
Cobertura Verão	853036	Un.	220,00 €
Cobertura Inverno	853037	Un.	380,00 €
OPCIONAL			
Conjunto de cantos PVC	853016	Un.	80,00 €

* ACRESCE PORTES

DIMENSÕES:

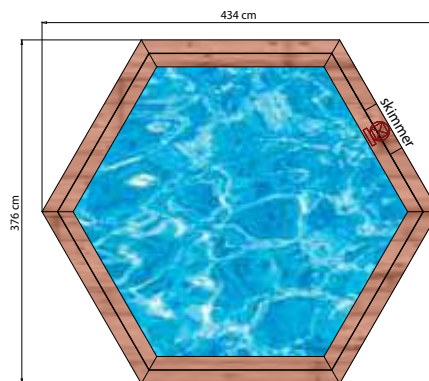

CAPACIDADE DE ÁGUA:

8,95 m³



ESPAÇO EXTERIOR

PISCINAS DE MADEIRA

BIARRITZ



Novidade

ESPAÇO EXTERIOR



★ GARANTIS ★

Estrutura: 5 anos.
Liner: 5 anos.
Equipamentos: 1 ano.



ESPECIFICAÇÕES	
Estrutura	Pinho nórdico e autoclave classe IV
Espessura da madeira (mm)	Madeira alta densidade com 45 mm
Liner	75 µm
Filtração	Conjunto de filtração Ø 400 mm • Caudal 6,48 m³/h
Protetor de fundo	Manta geotêxtil Incluído
Protetor de parede	Incluído
Escada interior	Aço inoxidável
Escada exterior	Madeira
Altura da água	100 cm
Paletização (cm)	990 x 1.120 x 2.290 + 850 x 1.120 x 2.160

DESCRIÇÃO	Código	Embalagem	Preço € / Un.
Piscina Biarritz	853004	Un.	3.400,00 €
Cobertura Verão	853038	Un.	325,00 €
Cobertura Inverno	853039	Un.	530,00 €
OPCIONAL			
Conjunto de cantos PVC	853017	Un.	80,00 €

* ACRESCER PORTES

A piscina **Biarritz** com um design octogonal. Destaca-se pela sua estética. Ideal para crianças e adultos. Fabricada na Europa em madeira de pinho Silvestre oriunda da Escandinávia e Báltico com tratamento especial autoclave exterior classe IV.

Com garantia, qualidade e serviço pós-venda **ecopool**.

DIMENSÕES:

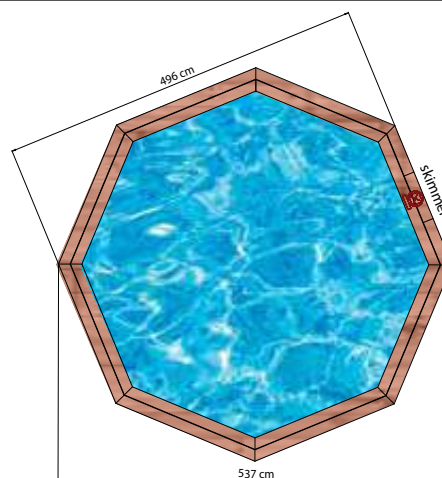

CAPACIDADE DE ÁGUA:

16,21 m³



ESPAÇO EXTERIOR

PISCINAS DE MADEIRA

BERMUDA



Novidade



IMPORTANTE
 PRODUTO INDICADO:
 Kit Óleo natural
 para proteção da estrutura
 da piscina de madeira



★ GARANTIAS ★

Estrutura: 5 anos.
 Liner: 5 anos.
 Equipamentos: 1 ano.



A piscina **Bermuda** com um design octogonal. Destaca-se pela sua estética. Ideal para crianças e adultos.
 Fabricada na Europa em madeira de pinho Silvestre oriunda da Escandinávia e Báltico com tratamento especial autoclave exterior classe IV.
 Com garantia, qualidade e serviço pós-venda **ecopool**.

ESPECIFICAÇÕES	
Estrutura	Pinho nórdico e autoclave classe IV
Espessura da madeira (mm)	Madeira alta densidade com 45 mm
Liner	75 µm
Filtração	Conjunto de filtração Ø 400 mm • Caudal 6,48 m ³ /h
Protetor de fundo	Manta geotêxtil Incluído
Protetor de parede	Incluído
Escada interior	Aço inoxidável
Escada exterior	Madeira
Altura da água	113 cm
Paletização (cm)	980 x 1.120 x 2.240 + 850 x 1.120 x 2.160

DESCRIÇÃO	Código	Embalagem	Preço € / Un.
Piscina Bermuda	853005	Un.	3.995,00 €
Cobertura Verão	853023	Un.	350,00 €
Cobertura Inverno	853028	Un.	565,00 €
OPCIONAL			
Conjunto de cantos PVC	853017	Un.	80,00 €

* ACRESCE PORTES

DIMENSÕES:

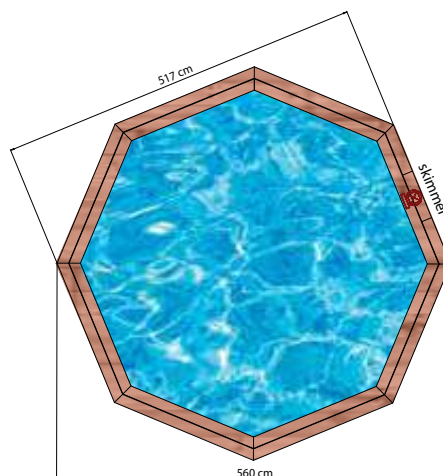

CAPACIDADE DE ÁGUA:

20,07 m³



ESPAÇO EXTERIOR

ESPAÇO EXTERIOR

PISCINAS DE MADEIRA

COMINO



Novidade

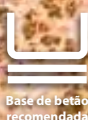

IMPORTANTE
 PRODUTO INDICADO:
 Kit Óleo natural
 para proteção da estrutura
 da piscina de madeira



★ GARANTIAS ★

Estrutura: 5 anos.
 Liner: 5 anos.
 Equipamentos: 1 ano.



A piscina **Comino** com um design oval. Destaca-se pela sua estética. Ideal para crianças e adultos.
 Fabricada na Europa em madeira de pinho Silvestre oriunda da Escandinávia e Báltico com tratamento especial autoclave exterior classe IV.

Com garantia, qualidade e serviço pós-venda **ecopool**.

ESPECIFICAÇÕES	
Estrutura	Pinho nórdico e autoclave classe IV
Espessura da madeira (mm)	Madeira alta densidade com 45 mm
Liner	75 µm
Filtração	Conjunto de filtração Ø 400 mm • Caudal 6,48 m ³ /h
Protetor de fundo	Manta geotêxtil Incluído
Protetor de parede	Incluído
Escada interior	Aço inoxidável
Escada exterior	Madeira
Altura da água	106 cm
Paletização (cm)	680 x 1.120 x 4.070

DESCRIÇÃO	Código	Embalagem	Preço € / Un.
Piscina Comino	853001	Un.	3.860,00 €
Cobertura Verão	853020	Un.	420,00 €
Cobertura Inverno	853035	Un.	435,00 €
OPCIONAL			
Conjunto de cantos PVC	853029	Un.	80,00 €

* ACRESCE PORTES

DIMENSÕES:

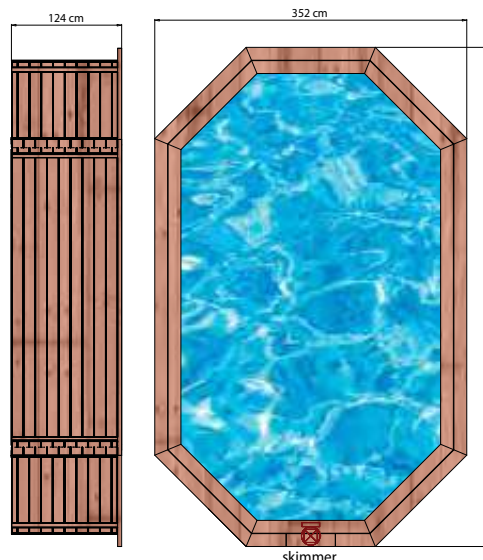

CAPACIDADE DE ÁGUA:

14,44 m³



ESPAÇO EXTERIOR PISCINAS DE MADEIRA SUNSET



Novidade



IMPORTANTE
PRODUTO INDICADO:
Kit Óleo natural
para proteção da estrutura
da piscina de madeira



★ GARANTIAS ★

Estrutura: 5 anos.
Liner: 5 anos.
Equipamentos: 1 ano.



A piscina **Sunset** com um design oval. Destaca-se pela sua estética. Ideal para crianças e adultos.

Fabricada na Europa em madeira de pinho Silvestre oriunda da Escandinávia e Báltico com tratamento especial autoclave exterior classe IV.

Com garantia, qualidade e serviço pós-venda **ecopool**.

ESPECIFICAÇÕES	
Estrutura	Pinho nórdico e autoclave classe IV
Espessura da madeira (mm)	Madeira alta densidade com 45 mm
Liner	75 µm
Filtração	Conjunto de filtração Ø 400 mm • Caudal 6,48 m ³ /h
Protetor de fundo	Manta geotêxtil Incluído
Protetor de parede	Incluído
Escada interior	Aço inoxidável
Escada exterior	Madeira
Altura da água	113 cm
Paletização (cm)	845 x 1.120 x 3.970

DESCRIÇÃO	Código	Embalagem	Preço € / Un.
Piscina Sunset	853007	Un.	4.250,00 €
Cobertura Verão	853040	Un.	320,00 €
Cobertura Inverno	853025	Un.	520,00 €
OPCIONAL			
Conjunto de cantos PVC	853029	Un.	80,00 €

* ACRESCE PORTES

DIMENSÕES:

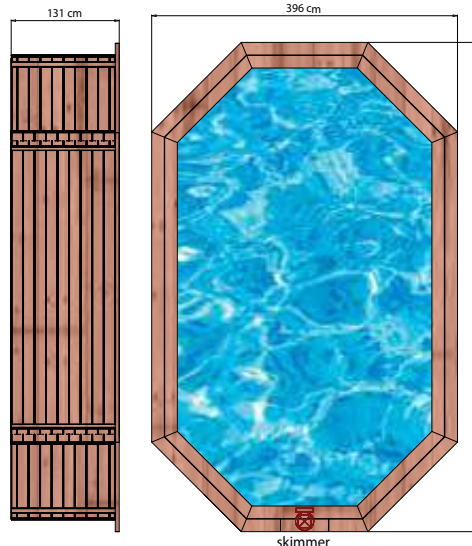

CAPACIDADE DE ÁGUA:

19,33 m³



ESPAÇO EXTERIOR

ESPAÇO EXTERIOR

PISCINAS DE MADEIRA

SUNRISE



Novidade

ESPAÇO EXTERIOR



IMPORTANTE
 PRODUTO INDICADO:
 Kit Óleo natural
 para proteção da estrutura
 da piscina de madeira



★ GARANTIAS ★

Estrutura: 5 anos.
 Liner: 5 anos.
 Equipamentos: 1 ano.



A piscina **Sunrise** com um design oval. Destaca-se pela sua estética. Ideal para crianças e adultos.

Fabricada na Europa em madeira de pinho Silvestre oriunda da Escandinávia e Báltico com tratamento especial autoclave exterior classe IV.

Com garantia, qualidade e serviço pós-venda **ecopool**.

ESPECIFICAÇÕES	
Estrutura	Pinho nórdico e autoclave classe IV
Espessura da madeira (mm)	Madeira alta densidade com 45 mm
Liner	75 µm
Filtração	Conjunto de filtração Ø 400 mm • Caudal 6,48 m³/h
Protetor de fundo	Manta geotêxtil Incluído
Protetor de parede	Incluído
Escada interior	Aço inoxidável
Escada exterior	Madeira
Altura da água	120 cm
Paletização (cm)	800 x 1.120 x 5.170

DESCRIÇÃO	Código	Embalagem	Preço € / Un.
Piscina Sunrise	853008	Un.	5.390,00 €
Cobertura Verão	853022	Un.	400,00 €
Cobertura Inverno	853026	Un.	610,00 €
OPCIONAL			
Conjunto de cantos PVC	853029	Un.	80,00 €

* ACRESCE PORTES

DIMENSÕES:

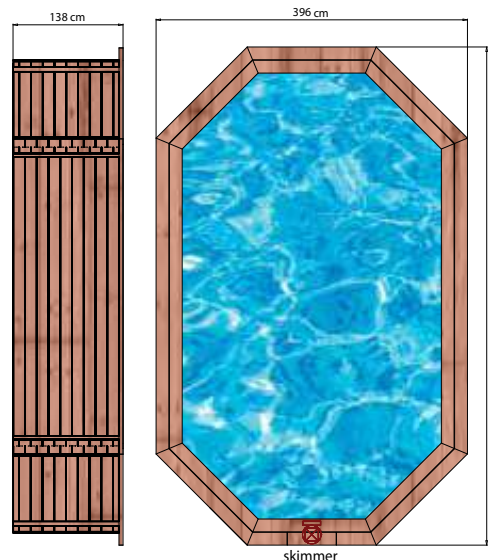

CAPACIDADE DE ÁGUA:

25,45 m³



ESPAÇO EXTERIOR

PISCINAS DE MADEIRA

IGUAZÚ



Novidade



Base de betão recomendada

IMPORTANTE
PRODUTO INDICADO:
Kit Óleo natural
para proteção da estrutura
da piscina de madeira



Ref: 853030

65m²

★ GARANTIAS ★

Estrutura: 5 anos.
Liner: 5 anos.
Equipamentos: 1 ano.



Skimmer fácil acesso



Poupança de energia



Piso seguro



Design apto para crianças



Escada removível

A piscina **Iguazú** com um design retangular. Destaca-se pela sua estética. Ideal para crianças e adultos.

Fabricada na Europa em madeira de pinho Silvestre oriunda da Escandinávia e Báltico com tratamento especial autoclave exterior classe IV.

Com garantia, qualidade e serviço pós-venda **ecopool**.

ESPECIFICAÇÕES	
Estrutura	Pinho nórdico e autoclave classe IV
Espessura da madeira (mm)	Madeira alta densidade com 45 mm
Liner	75 µm
Filtração	Conjunto de filtração Ø 525 mm • Caudal 11,10 m ³ /h
Protetor de fundo	Manta geotêxtil Incluído
Protetor de parede	Incluído
Escada interior	Aço inoxidável
Escada exterior	Madeira
Altura da água	113 cm
Paletização (cm)	720 x 1.120 x 5.780

DESCRIÇÃO	Código	Embalagem	Preço € / Un.
Piscina Iguazú	853000	Un.	5.350,00 €
Cobertura Verão	853021	Un.	330,00 €
Cobertura Inverno	853027	Un.	500,00 €
OPCIONAL			
Conjunto de cantos PVC	853018	Un.	80,00 €

* ACRESCE PORTES

DIMENSÕES:

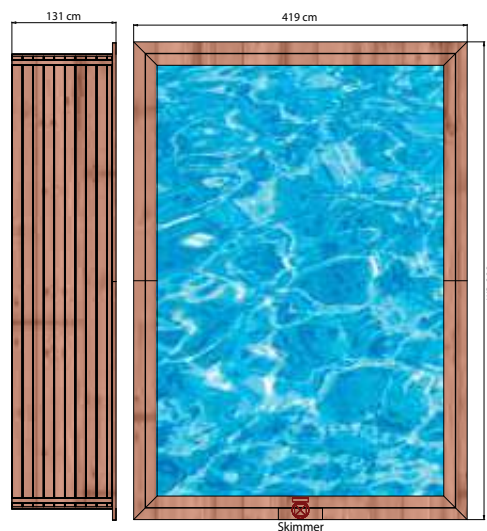

CAPACIDADE DE ÁGUA:

22,51 m³



ESPAÇO EXTERIOR

ESPAÇO EXTERIOR
PISCINAS DE MADEIRA
ACESSÓRIOS INCLUIDOS



ESPAÇO EXTERIOR

Escada interna em PVC

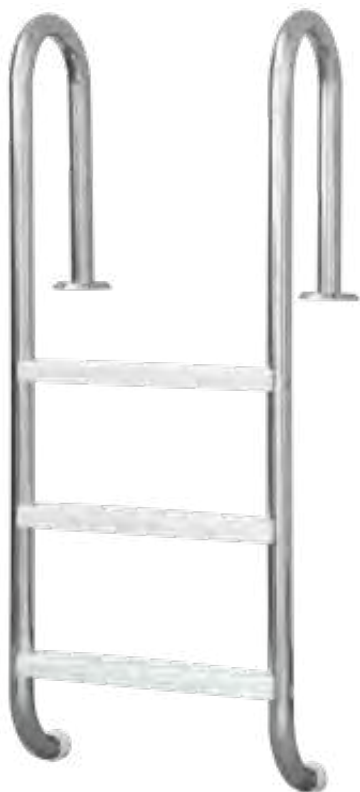

Escada externa desmontável



Geotêxtil para separação entre paredes e solo

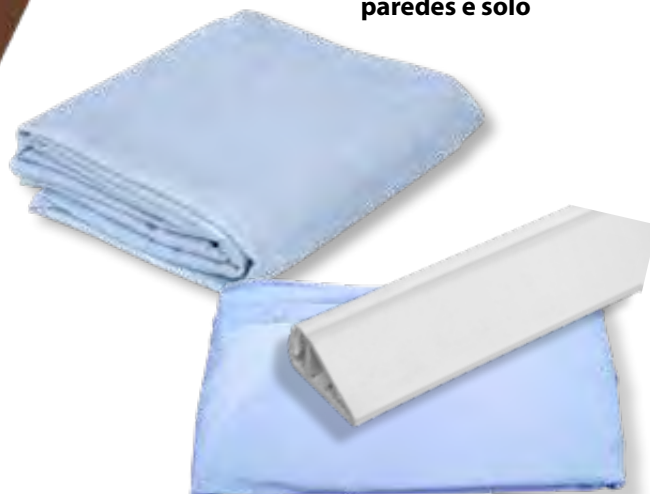

Liner azul com perfis de montagem

Conjunto de filtração



Skimmer e boquilha/s de impulsão

Casetas de madeira

- Descrição:** As casetas de madeira são projetadas para se harmonizarem com os jardins e visualmente combinam com a piscina. São usadas para armazenar o sistema de filtração. Destinam-se a proteger o equipamento. É também a barreira ideal para separar o filtrar e bombear de animais de estimação ou crianças. Em caso de avaria, é fácil ter acesso ao equipamento pela porta da frente ou pela parte superior, que também se abre.



Professional



Standard

Nota: não tem parede traseira

DESCRIÇÃO	Código	Embalagem	Preço € / Un.
Caseta Profissional	8671001	Un.	545,00 €
Caseta Standard	8671000	Un.	280,00 €

* ACRESCE PORTES

Proteção de canto

- Descrição:** As proteções de cantos das piscinas estão disponíveis em duas versões: aço inoxidável ou PVC. Ambos os tipos combinam perfeitamente com a piscina e realçam o valor estético da piscina. As proteções de cantos protegem as bordas afiadas da piscina, o que é altamente necessário quando os usuários são crianças. Outra função importante é sustentar a estabilidade das bordas da piscina.

DESCRIÇÃO	Código	Embalagem	Preço € / Un.
Proteção canto aço inox	-	Un.	305,00 €
Proteção canto PVC Algarve / Riviera	853016	Un.	80,00 €
Proteção canto PVC Biarritz / Bermuda	853017	Un.	80,00 €
Proteção canto PVC Comino / Sunset / Sunrise	853029	Un.	80,00 €
Proteção canto PVC Iguazú	853018	Un.	80,00 €



Proteção canto aço inox



Proteção canto PVC

UMA RELVA ONDE TODA A FAMÍLIA PODE DESFRUTAR

A Ecopool traz-lhe mais uma opção exclusiva para adornar e enriquecer os arredores da sua piscina, a relva artificial Turfgrass. Turfgrass é uma marca inovadora na produção e distribuição de relva artificial de alta qualidade à mais de 15 anos, trabalhando com os melhores e mais inovadores materiais no mercado. Com mais de 100 anos de experiência no setor têxtil, produz relva que atinge e excede todos os padrões e requisitos desta indústria, tornando-a uma líder na área.



PORQUÊ A RELVA ARTIFICIAL? 3 MOTIVOS:

1. USE-A EM QUALQUER LUGAR, ESPAÇOS COBERTOS OU NO EXTERIOR.

A relva artificial produzida pela Turfgrass é um produto multifuncional de aspeto e tato natural. Responde a todas as necessidades desportivas e decorativas tal como terraços e varandas. É a solução ideal para ter relva perfeita em qualquer sítio.

2. RESISTE A ANIMAIS DOMÉSTICOS, CRIANÇAS E CLIMA

As fibras utilizadas pela Turfgrass para o fabrico da relva são resistentes e duráveis, suportando anos de utilização constante, tráfego pesado, crianças, animais domésticos e raios ultra-violetas.



3. MENOS DINHEIRO, MENOS TRABALHO

Esqueça a rega do seu quintal, com Turfgrass deixa de ser necessário. Esqueça os químicos para a relva e o corte periódico. A relva artificial Turfgrass está sempre verde e “recentemente cortada” 365 dias por ano. Mantenha simplesmente a Turfgrass limpa varrendo-a ocasionalmente e removendo sujidade ou resíduos orgânicos com uma mangueira. A natureza trata do resto: quando chove, já tem o trabalho feito por si!





Euphoria - Design moderno com conforto máximo

► **Descrição:** A Euphoria é um produto simplesmente superior na sua combinação de recuperação e suavidade. A sua junção de cores únicas proporciona ao relvado uma grande vivacidade e alegria. A Euphoria combina 5 cores diferentes, as quais não se limitam apenas aos três tons de verde habituais, mas também ao bege e castanho para criar um verdadeiro leque de cores naturais.



CARACTERÍSTICAS TÉCNICAS	
FIBRA	
Tipo	Mix de monofilamentos
Composição	60% PE – 40% PP
DTEX.	11.250 DTex (+/- 5%)
Peso	2.000 g/m ² (+/- 10%)
SUPOORTE PRIMÁRIO	
Tipo	Cobertura reforçada com velo
Composição	Polipropileno
TUFADO	
Bitola	3/8"
Altura da Pilha	40 mm (+/- 5%)
Suturas mL	190 (+/- 10%)
Pontos m ²	19.950 (+/- 10%)
ACABAMENTO	
Composição	Poliuretano
Tipo	Aplicação por espátula
PRODUTO FINAL	
Peso total	2.815 g/m ² (+/- 10%)
GARANTIA	
Garantia	1.000 KLY

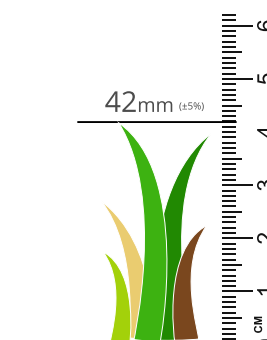
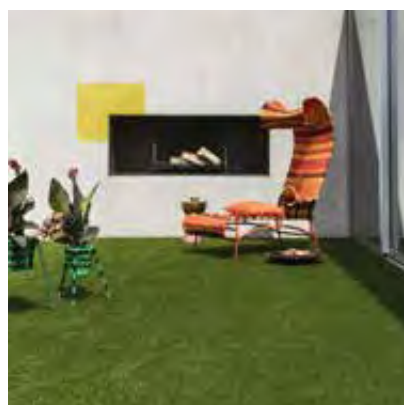

DESCRIÇÃO	Código	Embalagem	Preço € / m ²
Euphoria	1409050448	rolo (50 metros)	23,40 €

► **DESTAQUES:**

- Relva Premium de 5 cores.
- Visual perfeito de relva acabada de cortar.
- Destaca-se pelos 42 mm das suas lâminas com densidade total.





Laguna

- **Descrição:** A relva artificial Laguna consiste numa combinação de 5 cores, sendo totalmente única no mercado devido à sua perfeita simbiose entre monofilamento e velo texturizado. Este encontro perfeito traduz-se num excelente equilíbrio entre suavidade e recuperação.



CARACTERÍSTICAS TÉCNICAS	
FIBRA	
Tipo	Mix de monofilamentos
Composição	60% PE – 40% PP
DTEX.	11.250 DTex (+/- 5%)
Peso	2.000 g/m ² (+/- 10%)
SUPORTE PRIMÁRIO	
Tipo	Cobertura reforçada com velo
Composição	Polipropileno
TUFADO	
Bitola	3/8"
Altura da Pilha	30 mm (+/- 5%)
Suturas mL	180 (+/- 10%)
Pontos m ²	18.900 (+/- 10%)
ACABAMENTO	
Composição	Poliuretano
Tipo	Aplicação por espátula
PRODUTO FINAL	
Peso total	2.265 g/m ² (+/- 10%)
GARANTIA	
Garantia	1.000 KLY

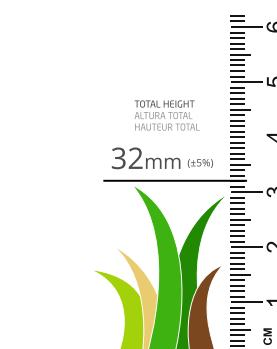

► DESTAQUES:

- Lâminas de 32 mm.
- Visual único.

DESCRIÇÃO	Código	Embalagem	Preço € / m ²
Laguna	1409050447	rolo (50 metros)	17,80 €



Preto

- **Descrição:** A relva artificial Preto tem um aspeto muito natural que combina tons de verde e bege de modo a possibilitar uma recuperação e suavidade excelentes. É ideal para iluminar zonas escuras ou para usar em conjunto com a vegetação natural do jardim.



CARACTERÍSTICAS TÉCNICAS	
FIBRA	
Tipo	Mix de monofilamentos
Composição	60% PE – 40% PP
DTEX.	11.250 DTex (+/- 5%)
Peso	1.250 g/m ² (+/- 10%)
SUORTE PRIMÁRIO	
Tipo	Cobertura reforçada com velo
Composição	Polipropileno
TUFADO	
Bitola	3/8"
Altura da Pilha	25 mm (+/- 5%)
Suturas mL	170 (+/- 10%)
Pontos m ²	17.850 (+/- 10%)
ACABAMENTO	
Composição	Poliuretano
Tipo	Aplicação por espátula
PRODUTO FINAL	
Peso total	2.065 g/m ² (+/- 10%)
GARANTIA	
Garantia	1.000 KLY

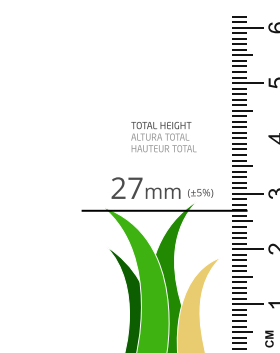
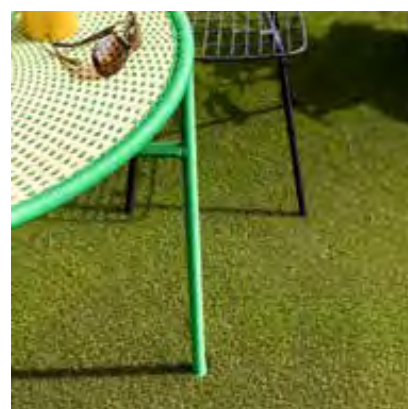

► DESTAQUES:

- Lâminas de 27 mm.
- Suave e densa.

DESCRIÇÃO	Código	Embalagem	Preço € / m ²
Preto	1409050446	rolo (50 metros)	16,95 €



Styx Cactus

- ▶ **Descrição:** A relva Styx é caracterizada por lâminas de 20 mm e um filamento fino que a torna incrivelmente suave ao toque, é densa e cerrada, tal como um relvado natural. Disponível numa grande variedade de cores naturais.



CARACTERÍSTICAS TÉCNICAS	
FIBRA	
Tipo	Mix de monofilamentos
Composição	60% Polietileno, 40% Polipropileno
DTEX.	8.400 (±5%)
Peso	970 g/m ² (±10%)
SUPOORTE PRIMÁRIO	
Tipo	Revestimento simples
Composição	Polipropileno
TUFADO	
Bitola	3/8"
Altura da Pilha	20 mm (±5%)
Suturas mL	220 (±10%)
Pontos m ²	23.100 m ² (±10%)
ACABAMENTO	
Composição	Poliuretano
Tipo	Aplicação raspadeira
PRODUTO FINAL	
Peso total	2.065 g/m ² (±10%)
GARANTIA	
Garantia	800 KLY
OBSERVAÇÕES E CONDIÇÕES COMERCIAIS	
Enchimento de areia de sílica arredondada, lavada e seca. O uso de outro tipo de enchimentos anula a garantia. Manutenção necessária para manter a aparência original.	

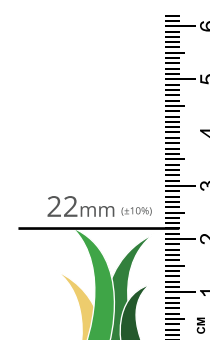
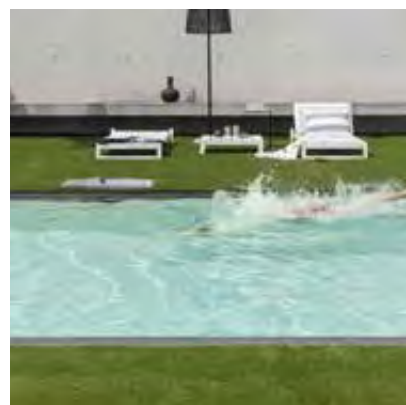

▶ DESTAQUES:

- Lâminas de 20 mm, filamento fino.
- Suave, densa e cerrada.
- Grande variedade de cores.

DESCRIÇÃO	Código	Embalagem	Preço € / m ²
Styx Cactus	1409050443	rolo (50 metros)	13,50 €



Colas

- Descrição:** De modo a cobrir todas as possibilidades de instalação, estão disponíveis duas colas: uma monocomponente e outra bicomponente à base de poliuretano. Ambos os produtos foram testados por um laboratório independente para máxima adequabilidade com as fitas utilizadas na instalação de relva artificial.

DESCRIÇÃO	Código	Embalagem	Preço € / m ²
Cola monocomponente p/ relva artificial, 290 mL	1467809000	Un.	12,45 €
Cola bicomponente p/ relva artificial, 13,2 kg	1467809001	Un.	74,00 €



Grampos

DESCRIÇÃO	Código	Embalagem	Preço €
Grampo p/ fixação de relva artificial de 40 cm	1409050449	Un.	1,15 €
Grampo p/ fixação de relva artificial de 20 cm	1409050450	Un.	0,90 €



Fitas

- Descrição:** A fita autoadesiva é ideal para unir as faixas de relva artificial sem qualquer dificuldade. Para tal basta desenrolar a fita entre as secções de relva que deseja unir e remover a camada protetora. De seguida, basta pressionar as tiras de relva centímetro a centímetro

DESCRIÇÃO	Código	Embalagem	Preço €
Fita de união, 30 cm x 100 m	1467809002	Un./ m ²	2,95 €
Fita auto-adesiva, 12 x 10 m	14090502722	Un./ m linear	4,30 €



Cintas Geotêxtil

DESCRIÇÃO	Código	Embalagem	Preço €
Cinta geotêxtil, 30 cm x 100 m	14090502721	Metro linear	1,60 €



“Os encastráveis adequados e a sua localização, são muito importantes na recirculação da água, para que esta mantenha sempre uma óptima qualidade”

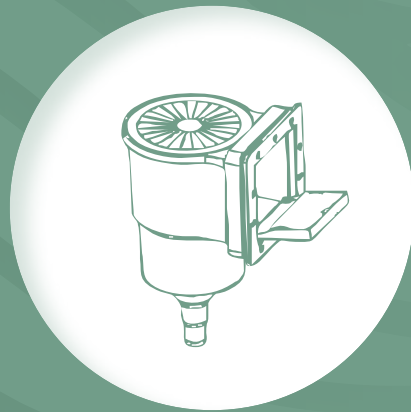

ENCASTRÁVEIS

79

SKIMMERS

- SKIMMER BOCA LARGA P/BETÃO 80
- SKIMMER BOCA LARGA P/LINER 80
- SKIMMER BOCA ESTREITA P/BETÃO 80
- SKIMMER BOCA ESTREITA P/LINER 80
- SKIMMER BAIXO PERFIL P/LINER 81
- ACESSÓRIOS P/SKIMMERS 81

ACESSÓRIOS DE ENCASTRAR

- REGULADOR DE NÍVEL AUTOMÁTICO 82
- CONJUNTO DE VÁLVULA E BOIA 82
- RALO DE FUNDO P/ LINER 82
- RALO DE FUNDO P/ BETÃO 82
- GRELHA DO RALO DE FUNDO 82
- PASSAMUROS 83
- BOQUILHAS DE IMPULSÃO 83

ACESSÓRIOS DE ENCASTRAR P/ SPA

- TOMADA DE AR REGULÁVEL 84
- PULSADORES PNEUMÁTICOS 84
- JET GIRATÓRIOS 84
- CORPOS PARA JET GIRATÓRIO 84
- RALO DE SUÇÃO 2" 84

GRELHAS P/ CALEIRAS

- GRELHAS CURVAS P/ CALEIRA 22 MM DE ALTURA 85
- GRELHAS CURVAS P/ CALEIRA REVERSÍVEIS 35 MM DE ALTURA 85
- CANTOS DE CANAL DE CALEIRA 90° 22 MM DE ALTURA 86
- CANTOS DE CANAL DE CALEIRA 90° 35 MM DE ALTURA 86
- PERFIL DE SUPORTE DE GRELHA 86

ILUMINAÇÃO

- PROJETORES COMPLETOS LED 87
- PROJETORES PLANOS LED 87
- LÂMPADA LED UNIVERSAL PAR56 88
- LÂMPADA LED PAR56, ECOPROOF 89
- ACESSÓRIOS P/ PROJETORES 90
- CAIXA DE LIGAÇÃO 90

ILUMINAÇÃO LED

- PROJETORES PLANOS LED P/ CONST. 91
- KIT DE INSTALAÇÃO P/ PISCINAS SOBREELEVADAS 92
- KIT DE INSTALAÇÃO P/ PISCINAS ENTERRADAS 92
- KIT DE RENOVAÇÃO P/ PROJETORES 92
- TERMINAIS DE CONTROLO REMOTO 93
- PROJETORES TUBOLARES 94
- PROJETORES MINILED 95

CASCATAS

- MAGICFALLS 96

BORDADURA

- CANTOS 97
- CURVAS 97
- RETAS 97

SKIMMERS

ENCASTRÁVEIS

Skimmer de boca larga

DESCRIÇÃO	Código	Embalagem	Preço € / Un.
Skimmer de boca larga p/ betão	86276	Un.	105,00 €
Skimmer de boca larga p/ liner	86012	Un.	129,00 €

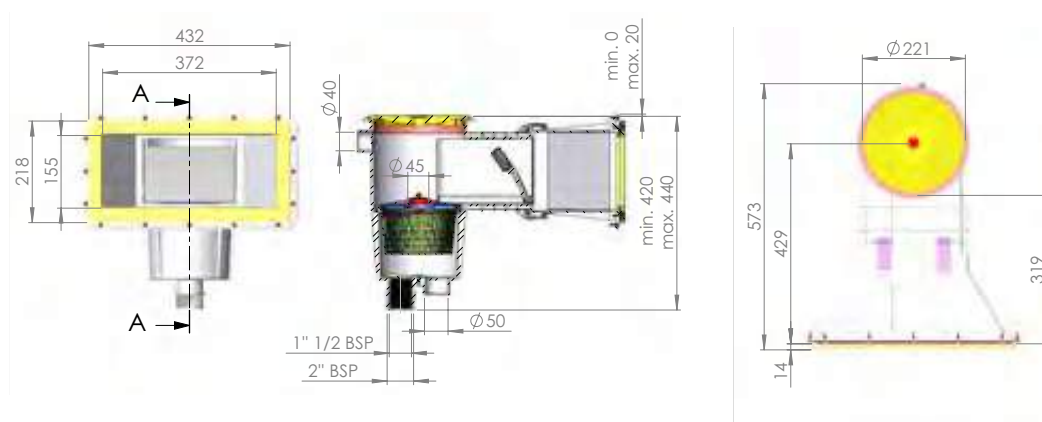

Skimmer de boca estreita

DESCRIÇÃO	Código	Embalagem	Preço € / Un.
Skimmer de boca estreita p/ betão	86010	Un.	70,00 €
Skimmer de boca estreita p/ liner	86015	Un.	115,00 €

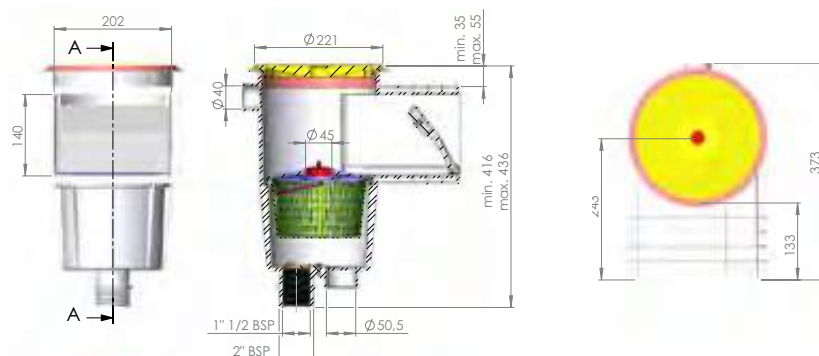

SKIMMERS

Skimmer de baixo perfil

DESCRIÇÃO	Código	Embalagem	Preço € / Un.
Skimmer de baixo perfil p/ liner	84020416	Un.	178,00 €

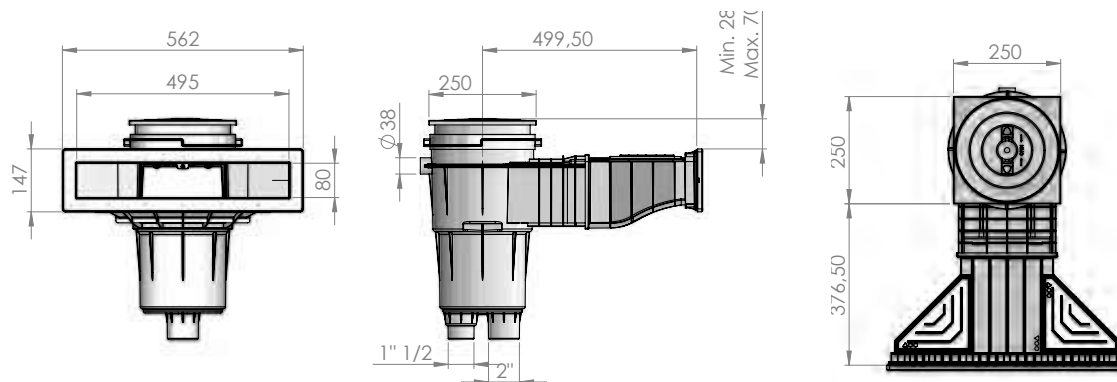

Acessórios para Skimmers

DESCRIÇÃO	Código	Embalagem	Preço € / Un.
Afastador p/ tampa do skimmer 15 L	8627600	Un.	7,00 €
Cesto p/ skimmer	82179	Un.	7,40 €
Tampa redonda p/ skimmer	82176	Un.	9,70 €
Flutuador de skimmer	82177	Un.	8,70 €
Tampa redonda e aro quadrado p/ skimmer	8501500	Un.	27,00 €
Tampa redonda e aro quadrado p/ skimmer de baixo perfil	8501501	Un.	29,00 €
Kit de Juntas p/ skimmer de boca larga p/ liner	86013	Un.	45,00 €
Kit skimmer boca larga c/ embelezador + aro + parafusos	822222	Un.	37,00 €



8627600



82179



82176



82177



82013



822222



8501500



8501501

ACESSÓRIOS DE ENCASTRAR

Regulador de nível automático

DESCRIÇÃO	Código	Embalagem	Preço € / Un.
Regulador de nível automático	85015	Un.	85,00 €



Conjunto de válvula e boia

DESCRIÇÃO	Código	Embalagem	Preço € / Un.
Conjunto de válvula e boia p/ regulador automático	84020216	Un.	29,00 €



Ralos de fundo

DESCRIÇÃO	Código	Embalagem	Preço € / Un.
Ralo de fundo p/ liner	86517	Un.	53,00 €
Ralo de fundo p/ betão	86518	Un.	21,00 €
Ralo de fundo anti vortex p/ liner	8651810	Un.	50,00 €
Ralo de fundo anti vortex p/ betão	865181	Un.	23,00 €



Grelhas do ralo de fundo

DESCRIÇÃO	Código	Embalagem	Preço € / Un.
Grelha do ralo de fundo	030553	Un.	7,90 €
Grelha de ralo em inox p/ ralo de fundo	824807004	Un.	44,00 €

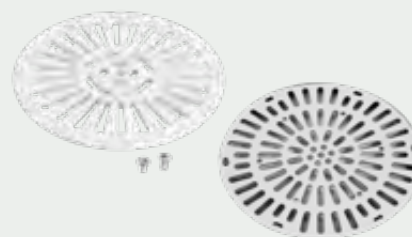

Quadros elétricos disponíveis no capítulo de Controlo e Regulação

ACESSÓRIOS DE ENCASTRAR

Passamuros

DESCRIÇÃO	Código	Embalagem	Cx.	Preço € / Un.
Passamuros ABS de enroscar	86005	Un.	15	9,50 €
Passamuros ABS de colar	860051	Un.	15	8,90 €
Passamuros PVC de enroscar	860054	Un.	20	14,50 €
Passamuros PVC de colar	860055	Un.	20	9,90 €
Passamuros ABS liner de enroscar	860052	Un.	12	9,50 €

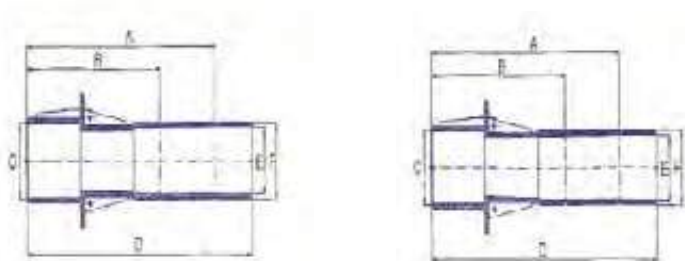

Dimensões	ESQUEMA 1				ESQUEMA 2
	86005	860051	860054	860055	860052
A	250	250	250	250	250
B	175	175	175	175	175
C	2"	Ø 59,3	2"	Ø 59,3	2"
D	300	300	300	300	300
E	Ø 50	Ø 50	Ø 50	Ø 50	Ø 50
F	2"	2"	2"	2"	2"
G	-	-	-	-	10
H	-	-	-	-	Ø 118,5



Boquilhas de Impulsão e Aspiração

DESCRIÇÃO	Código	Embalagem	Cx.	Preço € / Un.
Boquilha de impulsão p/ betão 2"	86008	Un.	24	10,50 €
Boquilha de aspiração p/ betão 2"	86007	Un.	24	8,50 €
Boquilha de impulsão p/ liner 2"	86009	Un.	12	27,00 €
Boquilha de aspiração p/ liner 2"	86176	Un.	12	25,00 €
Boquilha de fundo p/ betão 2"	86022	Un.	24	12,00 €
Boquilha de fundo p/ liner 2"	86023	Un.	12	31,00 €



ACESSÓRIOS DE ENCASTRAR P/ SPA

Tomada de ar regulável

DESCRIÇÃO	Código	Embalagem	Preço € / Un.
Tomada de ar regulável	8602009	Un.	11,00 €



Pulsador pneumático

DESCRIÇÃO	Código	Embalagem	Preço € / Un.
Pulsador pneumático p/ até 15 m	8602014	Un.	73,00 €
Pulsador pneumático p/ até 7 m simples	8602008	Un.	35,00 €
Pulsador pneumático p/ até 7 m simples, com rosca	8602038	Un.	74,00 €
Tubo de aspiração p/ pulsadores	8602015	Metro linear	1,00 €



Jet giratório

DESCRIÇÃO	Código	Embalagem	Preço € / Un.
Jet giratório de um jato	8602031	Un.	40,00 €
Jet giratório de dois jatos	8602030	Un.	40,00 €



Corpo para jet giratório

DESCRIÇÃO	Código	Embalagem	Preço € / Un.
Corpo p/ jet giratório p/ betão	8602028	Un.	32,00 €
Corpo p/ jet giratório p/ liner	8602029	Un.	70,00 €



Ligações: Água 32 mm / ar 32 mm

Ralo de sucção de 2"

DESCRIÇÃO	Código	Embalagem	Preço € / Un.
Ralo de sucção de 2"	8602027	Un.	18,00 €



GRELHAS PARA CALEIRAS

As grelhas para caleiras fornecidas pela Ecopool são fabricadas em polipropileno estabilizado, tornando-as resistentes à ação dos raios ultravioletas. São unidas por um encaixe macho-fêmea, o que permite alguma flexibilidade na montagem sendo capaz de suportar possíveis dilatações. É recomendado construir o canal de transbordamento da piscina 5 milímetros mais largo do que as próprias grelhas para que as mesmas não sofram estragos em caso de dilatações. Exemplo (fig. 1). Para uma grelha de caleira com uma largura de (L1) de 195 milímetros, recomendamos a construção de um canal de transbordamento (L) com 200 milímetros. As grelhas de caleira transversais são fornecidas em duas alturas (H), 22 ou 35 milímetros respetivamente.



Grelhas curvas para caleira – 22 mm de altura

- Descrição:** Fabricadas em polipropileno com estabilizadores para a proteção acrescida contra o efeito dos raios ultravioletas. União através de acoplamento ajustável entre os módulos, permitindo o seu molde à forma da piscina. (45 unidades compõem um metro de comprimento).

DESCRIÇÃO	Código	Emb.	Altura (H) mm	Largura (L1) mm	Largura do canal (L) mm	R (mm)	r (mm)	Preço € /Un.
Grelha curva p/ caleira 22x195 mm	85990	470 Un.	22	195	200	445	250	0,62 €
Grelha curva p/ caleira 22x245 mm	85601	320 Un.	22	245	250	545	300	0,65 €
Grelha curva p/ caleira 22x295 mm	85992	300 Un.	22	295	300	645	350	0,79 €
Grelha curva p/ caleira 22x335 mm	85997	250 Un.	22	335	340	785	450	0,81 €



Grelhas curvas para caleira reversíveis – 35 mm de altura

- Descrição:** Fabricadas em polipropileno com estabilizadores para a proteção acrescida contra o efeito dos raios ultravioletas. União através de acoplamento ajustável entre os módulos, permitindo o seu molde à forma da piscina. (45 unidades compõem um metro de comprimento).

DESCRIÇÃO	Código	Emb.	Altura (H) mm	Largura (L1) mm	Largura do canal (L) mm	R (mm)	r (mm)	Preço € /Un.
Grelha curva p/ caleira 35x195 mm	85995	450 Un.	35	195	200	445	250	0,54 €
Grelha curva p/ caleira 35x245 mm	85994	300 Un.	35	245	250	545	300	0,74 €
Grelha curva p/ caleira 35x295 mm	85991	290 Un.	35	295	300	645	350	0,76 €
Grelha curva p/ caleira 35x335 mm	85020011	250 Un.	35	335	340	785	450	0,83 €

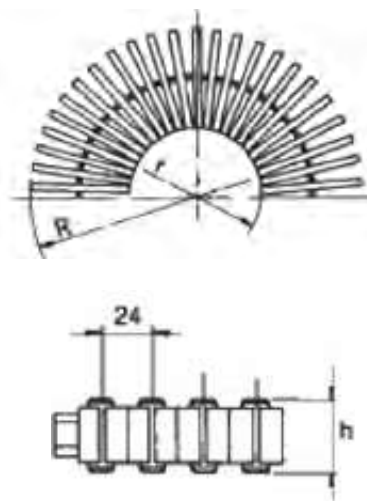

GRELHAS PARA CALEIRAS

Cantos de canal de caleira de 90° - 22 mm de altura

► **Descrição:** Construídas em polipropileno copolímero injetado de cor branca.

DESCRIÇÃO	CÓDIGO	EMB.	L mm	H mm	A mm	PREÇO € / Un.
Cantos de canal de caleira de 90°, 22x195 mm	85022379	4 Un.	195	22	245	24,00 €
Cantos de canal de caleira de 90°, 22x245 mm	85020009	4 Un.	245	22	295	32,00 €
Cantos de canal de caleira de 90°, 22x295 mm	85020001	4 Un.	295	22	345	40,00 €
Cantos de canal de caleira de 90°, 22x335 mm	85020024	4 Un.	335	22	385	47,00 €

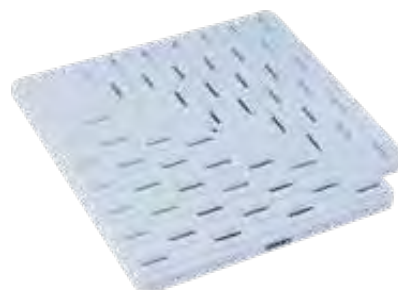

Cantos de canal de caleira de 90° - 35 mm de altura

► **Descrição:** Construídas em polipropileno copolímero injetado de cor branca.

DESCRIÇÃO	CÓDIGO	EMB.	L mm	H mm	A mm	PREÇO € / Un.
Cantos de canal de caleira de 90°, 35x195 mm	85020019	4 Un.	195	35	245	27,00 €
Cantos de canal de caleira de 90°, 35x245 mm	851531	4 Un.	245	35	295	33,00 €
Cantos de canal de caleira de 90°, 35x295 mm	851532	4 Un.	295	35	345	43,00 €
Cantos de canal de caleira de 90°, 35x335 mm	85020015	4 Un.	335	35	385	50,00 €

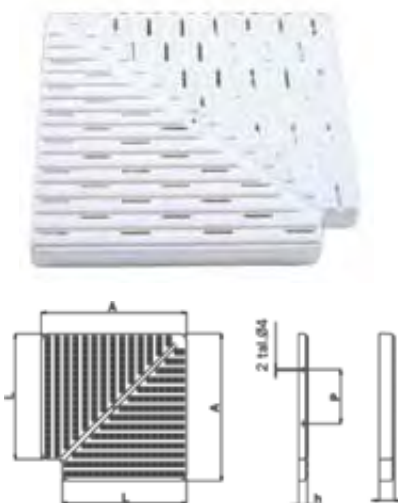

Perfil de suporte de grelha

► **Descrição:** Adaptável a grelhas de 22, 24 e 35 mm de altura. Em material plástico inalterável. Fornecida em tiras de 2 m. Medidas interiores 24 mm x 37 mm.

DESCRIÇÃO	Código	Embalagem	Preço € / Un.
Perfil de suporte de grelha, 2 metros	85020018	Un.	6,54 €



ILUMINAÇÃO LED

Projetores completos LED

- **Descrição:** Estes projetores completos incluem tudo o que é necessário para que se possa realçar a sua instalação em qualquer tipo de piscina. Com um consumo energético reduzido, é adequado para iluminar piscinas residenciais ou aqueles cujas instalações não requerem uma grande quantidade de luz.

Dados técnicos	Projetores LEDs brancos	Projetores LEDs multicolor/RGB
Consumo (W)	16 (24VA)	27 (37VA)
Voltagem (Vac)	12	
LUMENS (lm)	1.485	1.100
Eficiência (lm/W)	92,81	40,7
Vida útil	L80 – 60.000 (h)	
Nível de proteção	IP68	

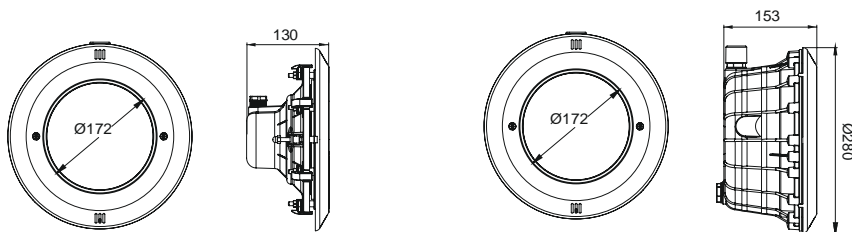

DESCRIÇÃO	Código	Embalagem	Preço € / Un.
Projetor completo LED branco p/ betão	86998	Un.	250,00 €
Projetor completo LED branco p/ liner	86995	Un.	275,00 €
Projetor completo LED RGB p/ betão	86997	Un.	380,00 €
Projetor completo LED RGB p/ liner	86996	Un.	410,00 €
Projetor s/ nicho LED branco	815007000	Un.	235,00 €
Projetor s/ nicho LED RGB	815007001	Un.	360,00 €



Projetores planos LED

- **Descrição:** Projetores adequados para todos os tipos de piscina (betão, liner, painéis, etc.). Devido à sua fácil instalação, esta luz é ideal para construção existente. Como não existe nicho, não é necessário trabalho de construção para realizar a sua instalação, a qual é realizada fixando um suporte à parede que por sua vez segura o projetor.

Dados técnicos	Projetores LEDs brancos	Projetores LEDs multicolor/RGB
Consumo (W)	16 (24VA)	48 (64VA)
Voltagem (Vac)	12	
LUMENS (lm)	1.485	2.544
Eficiência (lm/W)	92,81	53
Vida útil	L80 – 60.000 (h)	
Nível de proteção	IP68	

DESCRIÇÃO	Código	Embalagem	Preço € / Un.
Projetor plano LED branco p/ betão	86988	Un.	305,00 €
Projetor plano LED RGB p/ betão	860702206	Un.	415,00 €
Projetor plano LED RGB DMX* p/ betão	8602207	Un.	425,00 €



* Protocolo de controlo avançado para lâmpadas RGB.

ILUMINAÇÃO LED

Lâmpada LED Universal PAR56

- **Descrição:** Apta para todo o tipo de nichos disponíveis no mercado, a lâmpada LED PAR56 pode ser instalada sem necessitar de algum tipo de trabalho específico e pode ser utilizada para substituir uma lâmpada tradicional incandescente de 300 W.

Dados técnicos	Lâmpada LED PAR56, branca	Lâmpada LED PAR56, RGB
Consumo (W)	13,50	16
Voltagem (Vac)	12	
LUMENS (lm)	1.450	510
Eficiência (lm/W)	107,41	31,88
Vida útil (h)	30.000 (h)	
Nível de proteção	IP68	

Dimensões:

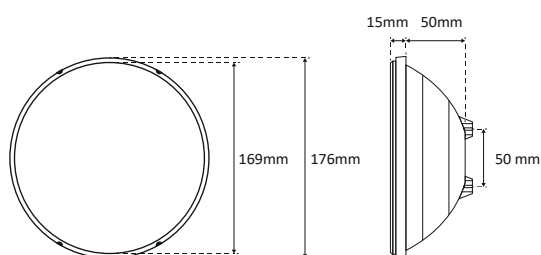

NOTA : Cold White - 6500 K

► DESTAQUES:

- **Resistentes:** Uma injeção de policarbonato dá à lâmpada uma resistência muito elevada a choques, calor e reações químicas com produtos de tratamento de água. Dois terminais aparafusados garantem a resiliência da conexão elétrica de 12 V.
- **Fiáveis e eficientes:** Lente soldada por fricção, desenhada para funcionamento subaquático, oferecer uma difusão de luz otimizada na piscina ao mesmo tempo que é suave aos olhos dos banhistas.
- **Económica:** A luz LED permite poupanças significativas, tanto para utilizadores (poupança energética) e profissionais, particularmente aquando da construção de uma piscina.

DESCRIÇÃO	Código	Embalagem	Preço € / Un.
Lâmpada LED PAR56, branca	86892	Un.	79,00 €
Lâmpada LED PAR56, RGB	86893	Un.	175,00 €

Lâmpada LED PAR56, ECOPROOF A+

- **Descrição:** Trocar a sua lâmpada de 300 W ou LED incandescente pela lâmpada ECOPROOF é uma decisão acertada graças à sua construção 100% à prova de água graças à sua câmara de conexão na sua dorsal. Esta versão é ideal para piscinas com necessidades de iluminação elevadas, sendo galardoada com o prémio Innovation Trophy na 2016 POOL global trade show.

Dados técnicos	Lâmpada LED PAR56, branca
Consumo (W)	14,7
Voltagem (Vac)	12
LUMENS (lm)	1.430
Eficiência (lm/W)	97,28
Vida útil (h)	10.000 (h)
Nível de proteção	IP68

Dimensões:

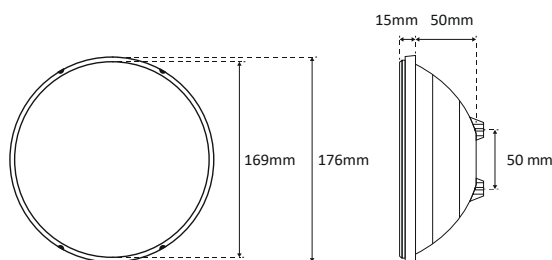

Ideal p/ instalação com kit de renovação em qualquer tipo de projetor

DESCRIÇÃO	Código	Embalagem	Preço € / Un.
Lâmpada LED PAR56, branca, Ecoproof	868920	Un.	108,00 €



NOTA : Cold White - 6500 K

► DESTAQUES:

- Graças à sua forma de fixação inovadora através dos acessórios incluídos, permite eliminar os encaixes traseiros, a junta e reduzir o número de parafusos em aço inoxidável.
- **Resistentes:** Uma injeção de policarbonato dá à lâmpada uma resistência muito elevada a choques, calor e reações químicas com produtos de tratamento de água. Dois terminais aparafusados garantem a resiliência da conexão elétrica de 12 V.
- **Fiáveis e eficientes:** Lente soldada por fricção, desenhada para funcionamento subaquático, oferece uma difusão de luz otimizada na piscina ao mesmo tempo que é suave aos olhos dos banhistas.
- **Económica:** A luz LED permite poupanças significativas, tanto para utilizadores (poupança energética) e profissionais, particularmente aquando da construção de uma piscina.

Acessórios para projetores

DESCRIÇÃO	Código	Embalagem	Preço € / Un.
Passa cabos	86991	Un.	4,50 €
Aro de projetor intermédio	86445	Un.	23,00 €
Aro embelezador de projetor	852321	Un.	23,00 €
Nicho de projetor p/ betão	85155	Un.	20,00 €
Nicho de projetor p/ liner	86992	Un.	52,00 €
Bucin foco M-25	87198	Un.	4,95 €
Junta tórica p/ lâmpada de projetor	87199	Un.	18,30 €
Junta adesiva p/ projetor	822224	Un.	25,00 €



86991

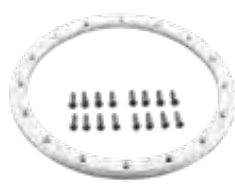

86445



852321



85155



87199



86992



822224



87198

Existem transformadores disponíveis no capítulo de Controlo e Regulação da Água.

Caixa de ligação

DESCRIÇÃO	Código	Embalagem	Preço € / Un.
Caixa de ligação	86481	Un.	23,50 €
Tampa e junta p/ caixa de ligação	824807001	Un.	9,70 €



Caixa de ligação

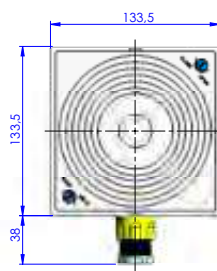
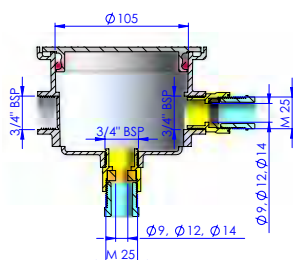
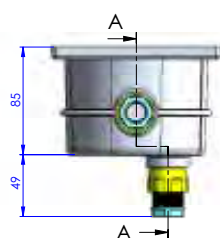

Tampa e junta p/ caixa de ligação

ILUMINAÇÃO LED

Novidade

Projetores planos LED p/ construção

SEAMAID
LED LIGHTING SOLUTIONS

- **Descrição:** Compatível com qualquer tipo de piscina, é a solução que precisa para iluminar de forma espetacular toda a área. Pode enroscar-se diretamente numa boquilha de aspiração ou passa-muros de rosca 1 1/2".



ENCASTRÁVEIS

Disponível em duas versões:

- **COLOUR LIGHTING** c/ controlo remoto: adicione fontes de cor à sua piscina graças às 11 cores e 5 programas automáticos disponíveis. Mantém a memória do último programa utilizado e uma função de reset.
- **WHITE LIGHTING** que permite a iluminação de piscinas até 10 x 5 metros de forma equitativa sem ofuscar os banhistas.

Dicas & Modo de utilização:

Antes da primeira utilização é necessário emparelhar o controlo remoto fornecido com o projetor RGB. Como um extra opcional, poderá instalar um terminal rádio entre a lâmpada (ou grupo de lâmpadas) e o transformador de modo a poder ligar ou desligar o dispositivo ou controlar múltiplos dispositivos.

Estes projetores de piscina devem ser conectados a um transformador isolante de segurança de dupla bobinagem com uma potência que seja, no mínimo, 20% superior à potência total absorvida pelos projetores acoplados. É importante comprovar a compatibilidade da boquilha de aspiração antes da montagem definitiva. Alguns modelos equipados com um sistema de freio na rosca não são compatíveis.

O passa-muros deverá unir-se à caixa de conexão mediante um tubo estanque. O cabo restante deverá ser enrolado na caixa de conexão para permitir uma substituição futura do projetor fora da água.



6500K

Cold White

NOTA : Cold White - 6500 K

Dados técnicos	Projetores LEDs brancos	Projetores LEDs multicolor/RGB
Consumo (W)	13,5	16
Voltagem (Vac)	12	
LUMENS (lm)	1.450	512
Eficiência (lm/W)	107,41	32
Vida útil	> 10.000 (h)	15.500 (h)
Nível de proteção	IP68	

DESCRIÇÃO	Código	Embalagem	Preço € / Un.
Projetor plano LED branco p/ construção	502860	Un.	180,00 €
Projetor plano LED RGB p/ construção c/ comando	502877	Un.	260,00 €

Diagrama de montagem:

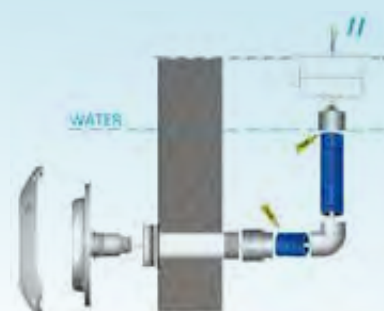

De forma a facilitar a instalação dos seus projetores que encaixam numa boquilha de aspiração de 1 1/2" ou passa-muros, temos as seguintes opções disponíveis que podem ser utilizadas em piscinas sobreelevadas ou enterradas. Se a sua piscina está a necessitar da renovação do seu projetor antigo PAR56, opte por um kit de renovação que inclua a lâmpada PAR56 Ecoproof.

Kit de instalação para piscinas sobreelevadas

- ▶ **Descrição:** Kit de três peças em ABS M50 a colar / Fêmea 25 com junta e prensa-cabo. Para fixar atrás da boquilha ou do passamuro de 50 mm ao instalar os projetores planos ou mini projetores.

DESCRIÇÃO	Código	Embalagem	Preço € / Un.
Kit de instalação para piscinas sobreelevadas	85560002	Un.	12,00 €



Kit de instalação para piscinas enterradas

- ▶ **Descrição:** Kit de duas peças em ABS F2" a rosca / F50 adaptador a colar e F50 a colar / M3/4" a rosca. Para utilização na instalação de projetores planos SEAMAID ou mini projetores para piscinas enterradas.

DESCRIÇÃO	Código	Embalagem	Preço € / Un.
Kit de instalação para piscinas enterradas	85560001	Un.	23,00 €



Kit de renovação para projetores

- ▶ **Descrição:** Kit de renovação composto de embelezador branco em ABS, 3 patilhas deformáveis e 6 parafusos de aço inoxidável.

DESCRIÇÃO	Código	Embalagem	Preço € / Un.
Kit de renovação para projetores	85560000	Un.	52,00 €



Diagrama de montagem:

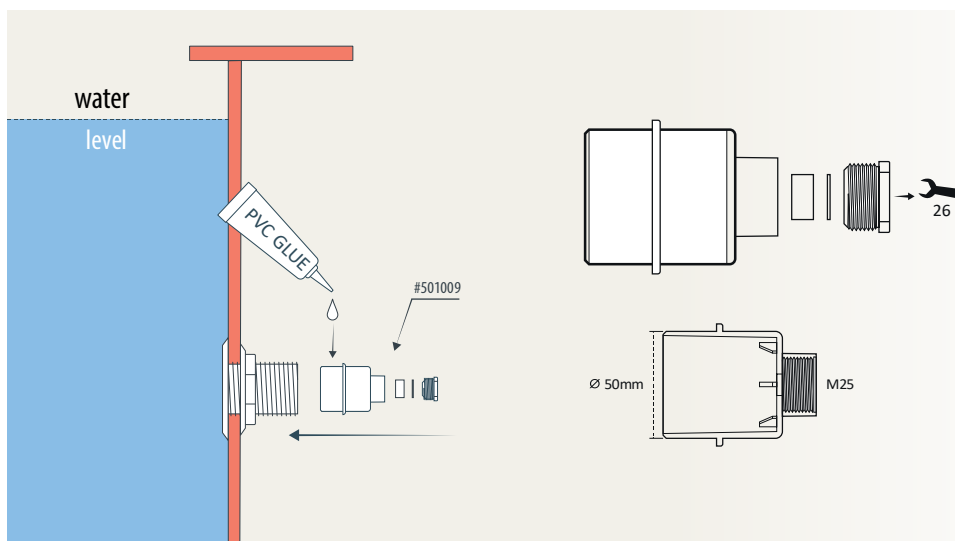

GUIA DE INSTALAÇÃO

Terminais de controlo remoto

► **Descrição:** Os terminais de controlo remoto SEAMAID permitem o controlo completo dos projetores SEAMAID em sincronização total. Funcionamento simples de acendimento e apago para os projetores brancos ou gestão de cores para modelos RGB. Disponível em versão de quatro canais para poder gerir quatro zonas independentes de iluminação ou sincronizáveis.

Recomendações de utilização:

- Funcionam unicamente em baixa tensão ~12V ou de = 14-24V com projetores SEAMAID.
- Antes da 1ª utilização deverão ser sincronizados com os comandos à distância incluídos com cada módulo.
- Caso torne-se complicada a instalação rádio, considere a instalação da antena exterior opcional.

Nota: 120 W. max



860205

Terminal controlo remoto Seamaid 1 canal c/ comando

Nota: 240 W. max



860206

Terminal controlo remoto Seamaid 4 canais c/ comando



8699005

8699006

DESCRIÇÃO	Código	Embalagem	Preço € / Un.
Terminal controlo remoto Seamaid 1 canal c/ comando	860205	Un.	125,00 €
Terminal controlo remoto Eeamaid 4 canais c/ comando	860206	Un.	175,00 €
ACESSÓRIOS			
Controlo remoto Seamaid 1 canal 2 botões, 433.92mhz	8699005	Un.	29,00 €
Kit antena rádio Seamaid p/ 1-4 canais c/ cabo de 3 metros coaxial	8699006	Un.	40,00 €

ILUMINAÇÃO LED

Projetores tubulares



► **Descrição:** Ilumine o seu spa, degraus ou praias submergidas! Ideais para instalação durante a construção, estes mini projetores iluminam áreas específicas da sua piscina.



Dados técnicos	Mini projetor tubular LED branco	Mini projetor tubular LED RGB
Consumo (W)	6	6
Voltagem (Vac)	12	
LUMENS (lm)	600	520
Eficiência (lm/W)	10,00	41,67
Vida útil	> 20.000 (h)	
Nível de proteção	IP68	

Dimensões:



Diagrama de montagem:

DESCRIÇÃO	Código	Embalagem	Preço € / Un.
Mini projetor tubular LED BRANCO	8699003	Un.	130,00 €
Mini projetor tubular LED RGB	8699004	Un.	175,00 €
Kit de instalação Mini projetor tubular	85560001	Un.	23,00 €

► DESTAQUES:

- Compatível com todos os tipos de piscina.
- Instalação fácil e segura, basta enroscar numa vulgar tomada de aspiração.

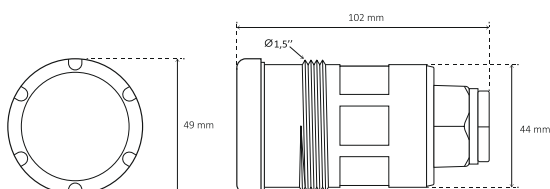
ILUMINAÇÃO LED

Projetores mini LED



- **Descrição:** Os projetores miniLED são aptos para instalação em locais técnicos de menor dimensão e podem ser sincronizados com os projetores maiores ColorLogic.

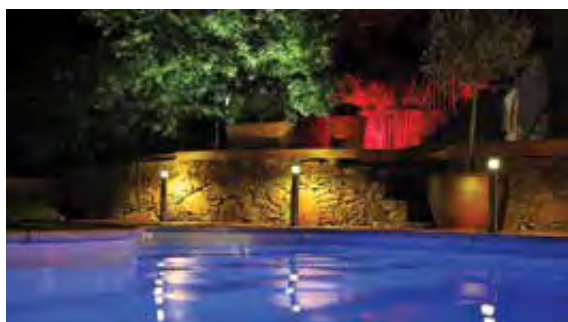
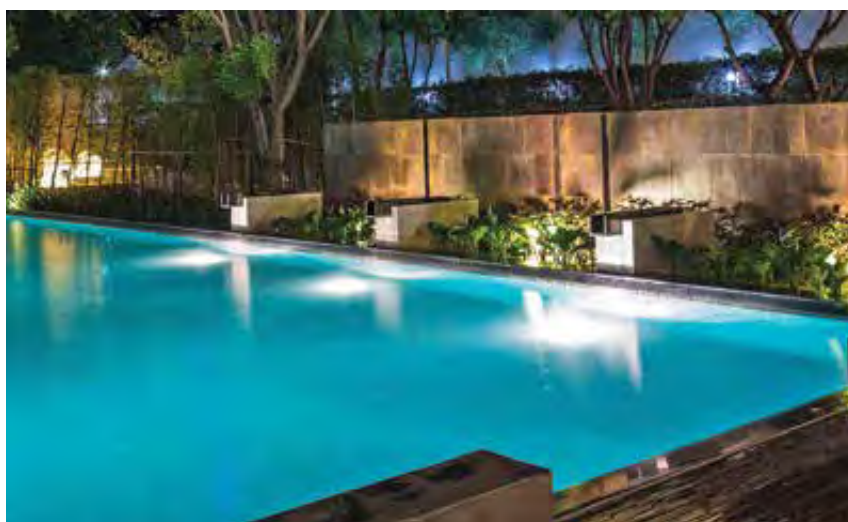

Esquema de montagem



Dimensões:

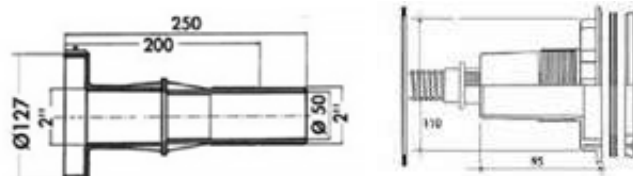

Dados técnicos	Mini projetor branco	Mini projetor RGB
Consumo (W)	18	15
Voltagem (Vac)	12	
LUMENS (lm)	540	220
Eficiência (lm/W)	90,00	31,43
Vida útil	> 30.000 (h)	
Nível de proteção	IP68	

DESCRIÇÃO	Código	Embalagem	Preço € / Un.
Projetor MiniLED p/ betão de 18 W branco	86887	Un.	250,00 €
Projetor MiniLED p/ betão de 15 W RGB	86889	Un.	335,00 €
Projetor MiniLED p/ liner de 18 W branco	86888	Un.	265,00 €
Projetor MiniLED p/ liner de 15 W RGB	86890	Un.	350,00 €
Passamuros betão Hayward	8602013	Un.	12,50 €
Passamuros liner Hayward	8602012	Un.	12,80 €
Kit de instalação para piscinas sobreelevadas	85560002	Un.	12,00 €

► DESTAQUES:

- Compatível com todos os tipos de piscina.
- Instalação fácil e segura (2 conectores termoretráteis fornecidos com o kit de instalação).

CASCATAS

Cascata MagicFalls



- **Descrição:** Talvez nenhum outro elemento contribua mais para a beleza e tranquilidade da sua piscina como o som e visual de água a correr. Os efeitos visuais impressionantes da cascata MagicFalls pode ajudar a transformar a sua piscina num oásis romântico, um parque de brincadeiras familiares ou um local para simplesmente banhar-se no seu esplendor.

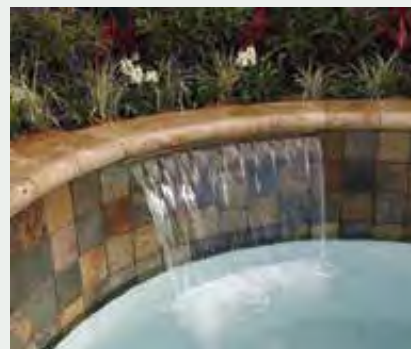

DESCRIÇÃO	Código	Embalagem	Preço € /Un.
EFEITO CORTINA			
Cascata MagicFalls 450 mm	8402505	Un.	450,00 €
Cascata MagicFalls 600 mm	8402506	Un.	565,00 €
Cascata MagicFalls 900 mm	8402507	Un.	625,00 €
EFEITO CHUVA			
Cascata MagicFalls 450 mm	8402501	Un.	580,00 €
Cascata MagicFalls 600 mm	8402503	Un.	660,00 €
Cascata MagicFalls 900 mm	8402504	Un.	780,00 €

► DESTAQUES:

- Escolha de uma variedade de efeitos: manto, chuva, arco ou chuva em arco.
- Efeitos aquáticos disponíveis numa variedade de larguras: 450, 600 ou 900 mm. (a profundidade é 150 mm)
- Especificações de pressão: Por cada 300 mm de largura, requer-se um caudal mínimo de 2,3 m³/h.
- Todas as conexões são de polegada e meia com um adaptador de 50 mm incluído.

BORDADURA

Bordadura

- **Descrição:** A bordadura é uma pedra ornamental que se utiliza para fazer o enquadramento em redor da piscina. Tem propriedades antiderrapantes mesmo em condições de humidade. Há três cores disponíveis, branco, amarelo e rosa.

DESCRIÇÃO	Código	Embalagem	Preço € / Un.
Canto 50 x 30	82024	Un.	15,50 €
Canto 50 x 30 (invertido)	820241	Un.	15,50 €
Curva 50 x 30	82023	Un.	15,50 €
Curva invertida 50 x 30	82052	Un.	15,50 €
Reta 50 x 30	82022	Metro linear	20,50 €

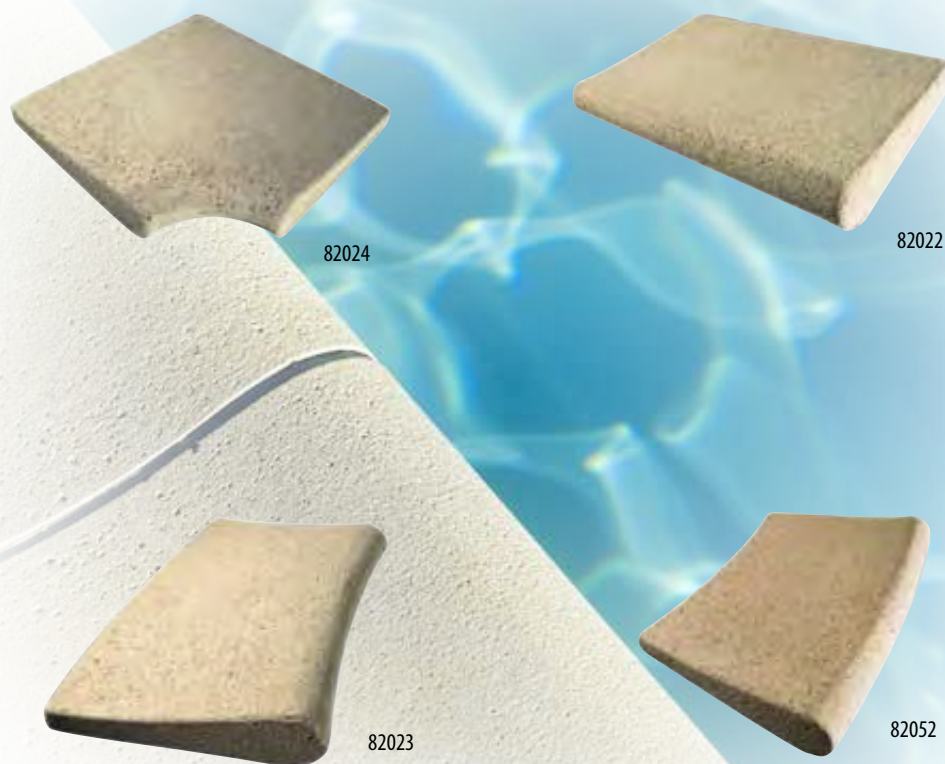
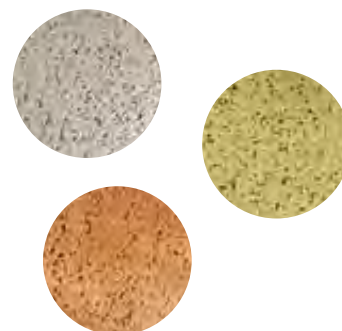

“Um acessório instalado
deve garantir uma longa
vida de trabalho sem
problemas.”

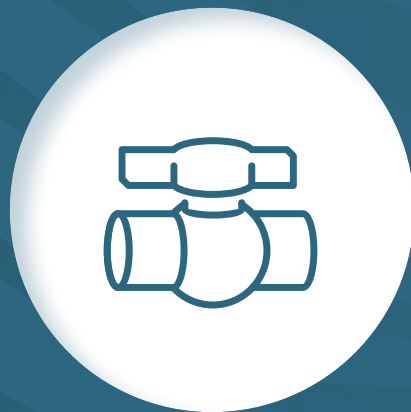



ACESSÓRIOS P.V.C.

99

JUNÇÕES, UNIÕES E TUBOS

• JOELHO PARA COLAR 90°	100
• JOELHO PARA COLAR FÊMEA 45°	100
• T PARA COLAR FÊMEA 90°	100
• CRUZETA PARA COLAR FÊMEA	101
• UNIÃO PARA COLAR FÊMEA	101
• ANEL DE REDUÇÃO COLAR MACHO - COLAR FÊMEA	101
• UNIÃO DE TRANSIÇÃO COLAR MACHO - COLAR FÊMEA - ROSCAR MACHO	101
• TAMPÃO COLAR FÊMEA	102
• UNIÃO DE TRANSIÇÃO COLAR FÊMEA - ROSCAR MACHO	102
• JUNÇÃO COLAR FÊMEA	102
• JUNÇÃO TRANSIÇÃO COLAR FÊMEA - ROSCAR FÊMEA	102
• UNIÃO DE TRANSIÇÃO MULTIFÊMEA	102
• JUNÇÃO TRANSIÇÃO MACHO - FÊMEA COLAR FÊMEA - ROSCAR MACHO	103
• VÁLVULA ESFERA STANDARD EM PVC COLAR FÊMEA	103
• VÁLVULA DE RETENÇÃO DE MOLA COLAR FÊMEA C/ VISOR	103
• VÁLVULA DE RETENÇÃO CLAPETA COLAR FÊMEA C/ VISOR	103

HIDROTUBOS

• HIDROFLEX BIO	104
• HIDROTUBO CERTIFICADO HIDROFLEX	104
• HIDROTUBO CERTIFICADO HIDROFLEX ANTI CLORO	104

TUBOS

• TUBO PVC RÍGIDO	105
• ABRAÇADEIRAS P/ PVC RÍGIDO	105

COLAS

• COLA PVC GEL	105
• COLA RÁPIDA WDF-05	105
• PRODUTO DE LIMPEZA P/ PVC GEL	106
• FITA TEFLON STANDARD	106
• COLA E VEDA UNIVERSAL POLIMAX	106
• COLA E VEDA AQUAMAX	106

RESINAS

• KIT RESINA EPOXI	107
• KIT DE REPARAÇÃO POLIÉSTER	107

JUNÇÕES, UNIÕES E TUBOS

Joelho para colar 90°

DESCRIÇÃO	Código	Embalagem	Preço € / Un.
Joelho p/ colar Ø 50, 90°	8787000	Un.	1,75 €
Joelho p/ colar Ø 50, 90°	8787000	Cx. 64 unids.	1,60 €
Joelho p/ colar Ø 63, 90°	8787009	Un.	2,75 €
Joelho p/ colar Ø 63, 90°	8787009	Cx. 32 unids.	2,45 €
Joelho p/ colar Ø 75, 90°	8787010	Un.	4,85 €
Joelho p/ colar Ø 75, 90°	8787010	Cx. 20 unids.	4,35 €



Joelho para colar 45° colar fêmea

DESCRIÇÃO	Código	Embalagem	Preço € / Un.
Joelho p/ colar Ø 50, 45°	8787011	Un.	1,50 €
Joelho p/ colar Ø 50, 45°	8787011	Cx. 80 unids.	1,35 €
Joelho p/ colar Ø 63, 45°	8787012	Un.	2,65 €
Joelho p/ colar Ø 63, 45°	8787012	Cx. 40 unids.	2,35 €
Joelho p/ colar Ø 75, 45°	8787013	Un.	4,45 €
Joelho p/ colar Ø 75, 45°	8787013	Cx. 24 unids.	4,05 €



T para colar 90° colar fêmea

DESCRIÇÃO	Código	Embalagem	Preço € / Un.
T p/ colar Ø 50, 90°	8787002	Un.	2,40 €
T p/ colar Ø 50, 90°	8787002	Cx. 50 unids.	2,15 €
T p/ colar Ø 63, 90°	8787014	Un.	3,40 €
T p/ colar Ø 63, 90°	8787014	Cx. 26 unids.	3,10 €
T p/ colar Ø 75, 90°	8787018	Un.	6,50 €
T p/ colar Ø 75, 90°	8787018	Cx. 14 unids.	5,90 €



JUNÇÕES, UNIÕES E TUBOS

Cruzeta para colar fêmea

DESCRIÇÃO	Código	Embalagem	Preço € / Un.
Cruzeta p/ colar Ø 50	8787008	Un.	5,95 €
Cruzeta p/ colar Ø 50	8787008	Cx. 30 unids.	5,35 €
Cruzeta p/ colar Ø 63	8787019	Un.	10,25 €
Cruzeta p/ colar Ø 63	8787019	Cx. 20 unids.	9,20 €



União para colar fêmea

DESCRIÇÃO	Código	Embalagem	Preço € / Un.
União p/ colar Ø 50	8787015	Un.	1,25 €
União p/ colar Ø 50	8787015	Cx. 120 unids.	1,15 €
União p/ colar Ø 63	8787004	Un.	2,05 €
União p/ colar Ø 63	8787004	Cx. 60 unids.	1,90 €
União p/ colar Ø 75	8787016	Un.	4,20 €
União p/ colar Ø 75	8787016	Cx. 36 unids.	3,80 €



Anel de redução colar macho - colar fêmea

DESCRIÇÃO	Código	Embalagem	Preço € / Un.
Anel de redução Ø 63 x 50	8787017	Un.	1,10 €
Anel de redução Ø 63 x 50	8787017	Cx. 50 unids.	1,00 €
Anel de redução Ø 75 x 63	8787020	Un.	1,85 €
Anel de redução Ø 75 x 63	8787020	Cx. 100 unids.	1,70 €



União de transição colar macho - colar fêmea - roscar macho BSP

DESCRIÇÃO	Código	Embalagem	Preço € / Un.
União de transição Ø 50-40 x 1 1/2"	8787021	Un.	1,35 €
União de transição Ø 50-40 x 1 1/2"	8787021	Cx. 140 unids.	1,25 €
União de transição Ø 63-50 x 2"	8787005	Un.	2,10 €
União de transição Ø 63-50 x 2"	8787005	Cx. 80 unids.	1,90 €



JUNÇÕES E UNIÕES

Tampão colar fêmea

DESCRIÇÃO	Código	Embalagem	Preço € / Un.
Tampão fêmea colar Ø 50	8787003	Un.	1,40 €
Tampão fêmea colar Ø 50	8787003	Cx. 200 unids.	1,25 €
Tampão fêmea colar Ø 63	8787022	Un.	1,70 €
Tampão fêmea colar Ø 63	8787022	Cx. 120 unids.	1,50 €
Tampão fêmea colar Ø 75	8787023	Un.	3,85 €
Tampão fêmea colar Ø 75	8787023	Cx. 60 unids.	3,45 €



União de transição colar fêmea - roscar macho

DESCRIÇÃO	Código	Embalagem	Preço € / Un.
União de transição macho Ø 50 x 1 1/2"	8787025	Un.	1,20 €
União de transição macho Ø 50 x 1 1/2"	8787025	Cx. 35 unids.	1,10 €
União de transição macho Ø 63 x 2"	8787026	Un.	2,20 €
União de transição macho Ø 63 x 2"	8787026	Cx. 120 unids.	2,00 €



Junção colar fêmea

DESCRIÇÃO	Código	Embalagem	Preço € / Un.
Junção fêmea Ø 50	8787027	Un.	4,25 €
Junção fêmea Ø 50	8787027	Cx. 60 unids.	3,85 €
Junção fêmea Ø 63	8787028	Un.	6,20 €
Junção fêmea Ø 63	8787028	Cx. 36 unids.	5,55 €



Junção transição colar fêmea - roscar fêmea

DESCRIÇÃO	Código	Embalagem	Preço € / Un.
Junção de transição fêmea-fêmea Ø 50 x 1 1/2"	8787029	Un.	5,00 €
Junção de transição fêmea-fêmea Ø 50 x 1 1/2"	8787029	Cx. 60 unids.	4,50 €
Junção de transição fêmea-fêmea Ø 63 x 2"	8787030	Un.	7,40 €
Junção de transição fêmea-fêmea Ø 63 x 2"	8787030	Cx. 36 unids.	6,65 €



União de transição multifêmea

DESCRIÇÃO	Código	Embalagem	Preço € / Un.
União de transição multifêmea Ø 63-50. Roscar a 2" e colar a 50/63	8787036	Un.	3,40 €



JUNÇÕES E UNIÕES

Junção transição macho-fêmea colar fêmea - roscar macho BSP

DESCRIÇÃO	Código	Embalagem	Preço € / Un.
Junção de transição macho-fêmea Ø 50 x 1 1/2"	8787031	Un.	4,45 €
Junção de transição macho-fêmea Ø 50 x 1 1/2"	8787031	Cx. 60 unids.	4,05 €
Junção de transição macho-fêmea Ø 63 x 2"	8787032	Un.	6,75 €
Junção de transição macho-fêmea Ø 63 x 2"	8787032	Cx. 36 unids.	6,10 €
Junção de transição macho-fêmea Ø 50 x 1 1/2" c/ o-ring	8787033	Un.	5,25 €
Junção de transição macho-fêmea Ø 50 x 1 1/2" c/ o-ring	8787033	Cx. 60 unids.	4,75 €
Junção de transição macho-fêmea Ø 63 x 2" c/ o-ring	8787034	Un.	8,10 €
Junção de transição macho-fêmea Ø 63 x 2" c/ o-ring	8787034	Cx. 36 unids.	7,30 €



Válvula esfera standard em PVC colar fêmea

DESCRIÇÃO	Código	Embalagem	Preço € / Un.
Válvula esfera standard Ø 50	8787006	Un.	15,60 €
Válvula esfera standard Ø 50	8787006	Cx. 16 unids.	14,00 €
Válvula esfera standard Ø 63	8787007	Un.	23,10 €
Válvula esfera standard Ø 63	8787007	Cx. 10 unids.	20,80 €
Válvula esfera standard Ø 75	8787035	Un.	98,70 €
Válvula esfera standard Ø 75	8787035	Cx. 4 unids.	88,20 €



Válvula de retenção de mola colar fêmea c/ visor

DESCRIÇÃO	Código	Embalagem	Preço € / Un.
Válvula de retenção de mola Ø 50 c/ visor	8787037	Un.	20,50 €
Válvula de retenção de mola Ø 63 c/ visor	8787038	Un.	30,50 €



Válvula de retenção clapeta colar fêmea c/ visor

DESCRIÇÃO	Código	Embalagem	Preço € / Un.
Válvula de retenção clapeta Ø 50 c/ visor	8787039	Un.	23,10 €
Válvula de retenção clapeta Ø 63 c/ visor	8787040	Un.	29,95 €
Válvula de retenção clapeta reforçada Ø 63 c/ visor *	85030063	Un.	76,65 €

* Limitado ao stock existente



HIDROTUBOS

Hidroflex Bio

Dados técnicos	Hidroflex Bio 25 m	Hidroflex Bio 50 m
Diâmetro interno (mm)		43
Comprimento (m)	25	50
Diâmetro exterior (mm)		50
Espessura (mm)		3,6
Peso (kg/m)		0,7
Pressão de trabalho (bar)		4

DESCRIÇÃO	Código	Embalagem	Preço € / m. Rolo	Preço € / m. Paleta
Hidrotubo PVC Hidroflex BIO ø50 mm, rolo 50 metros	84020547	50 metros	3,95 €	3,65 €



Novidade

Hidrotubo certificado Hidroflex

- Descrição:** Tubo flexível com espiral rígida, possuindo um aditivo especial anti-choque que lhe confere uma excelente resistência ao esmagamento. O interior do tubo é perfeitamente liso, permitindo o eficaz escoamento da água (importante factor de higiene). O hidroflex é certificado de acordo com a norma ISO 3994:2007, tipo 2.

DESCRIÇÃO	Código	Embalagem	Preço € / m. Rolo	Preço € / m. Paleta
Hidroflex PVC HIDROFLEX ø50 mm, rolo 25 metros	84020526	25 metros	4,80 €	4,35 €
Hidroflex PVC HIDROFLEX ø50 mm, rolo 50 metros	84020527	50 metros	4,80 €	4,35 €
Hidroflex PVC HIDROFLEX ø63 mm, rolo 25 metros	84020526	25 metros	6,98 €	6,55 €



Hidrotubo certificado Hidroflex anticloro

- Descrição:** Tubo flexível com espiral rígida, possuindo um aditivo especial anti-choque que lhe confere uma excelente resistência ao esmagamento. O interior do tubo é perfeitamente liso, permitindo o eficaz escoamento da água (importante factor de higiene). O hidroflex anticloro é mais resistente ao cloro do que outras soluções no mercado e é certificado de acordo com a norma ISO 3994:2007, tipo 2.

DESCRIÇÃO	Código	Embalagem	Preço € / m. Rolo	Preço € / m. Paleta
Hidroflex PVC HIDROFLEX anticloro ø50 mm, rolo 50 metros	8615000	50 metros	7,10 €	-
Hidroflex PVC HIDROFLEX anticloro ø63 mm, rolo 25 metros	8615001	25 metros	8,65 €	-



TUBOS PVC E COLAS

Tubo PVC rígido

DESCRIÇÃO	Código	Embalagem	Preço € / m.
Tubo PVC rígido ø50 mm, vara de 5 metros	874713	5 metros	3,15 €
Tubo PVC rígido ø63 mm, vara de 6 metros	874714	6 metros	4,90 €

Preço acrescido de IVA à taxa em vigor **A.**



Abraçadeiras c/ fecho p/ tubo PVC rígido

DESCRIÇÃO	Código	Embalagem	Preço € / Un.
Abraçadeiras c/ fecho p/ tubo PVC rígido ø50 mm	87870000	Un.	1,65 €
Abraçadeiras c/ fecho p/ tubo PVC rígido ø63 mm	87870001	Un.	2,20€

Preço acrescido de IVA à taxa em vigor **A.**



Colas PVC gel

- Descrição:** Adesivo tixotrópico rápido ideal para a união de tubos, mangueiras e junções com conexões em sistemas de pressão e desague. O produto inclui um pincel adequado para a aplicação consoante o diâmetro da tubagem. Apto para, entre outros, sistemas de tubagem em conformidade com as normas EN1329, 1452, 1453 e 1455.

Produto adequado	Diâmetro do tubo (mm)
Cola PVC Gel 250 mL	16 – 63
Cola PVC Gel 500 mL	40 – 90

DESCRIÇÃO	Código	Embalagem	Preço € / Un.
Cola PVC Gel 250 mL	872021000	Un.	7,20 €
Cola PVC Gel 500 mL	872021001	Un.	14,40 €



Cola rápida WDF-05

- Descrição:** Adesivo tixotrópico muito rápido ideal para a união de tubos, mangueiras e junções com conexões em sistemas de pressão e desague. O produto inclui um pincel adequado para a aplicação consoante o diâmetro da tubagem. Apto para, entre outros, sistemas de tubagem em conformidade com as normativas EN1329, 1452, 1453, 1455 e ISO15493 (PVC).

Produto adequado	Diâmetro do tubo (mm)
Cola rápida WDF-05 250 mL	16 – 63

DESCRIÇÃO	Código	Embalagem	Preço € / Un.
Cola rápida WDF-05 250 mL	872021002	Un.	10,80 €



Preço acrescido de IVA à taxa em vigor **C.**

COLAS

Produto de limpeza para PVC

- ▶ **Descrição:** Produto de limpeza para PVC rígido, PVC-C e ABS. Apto também para remover restos de cola não endurecidos e limpar pinças e ferramentas.

DESCRIÇÃO	Código	Embalagem	Preço € / Un.
Produto de limpeza 0,5 L para PVC (rígido), PVC-C e ABS	872021003	Un.	9,90 €



Fita Teflon Standard 12 mm x 0,08 mm

- ▶ **Descrição:** Para selagem de conexões metálicas e sintéticas. Adequada para água, oxigénio, vapor, combustíveis, solventes e ácidos.

DESCRIÇÃO	Código	Embalagem	Preço € / Un.
Fita Teflon Standard 12 mm x 0,08 mm	8720000	Un.	0,60 €



Cola e veda POLYMAX high tack express

- ▶ **Descrição:** Cola de montagem de elevada qualidade e universal com base na tecnologia única SMP e com uma resistência final extremamente rápida. Para colar, fixar e vedar praticamente todos os materiais (de construção) em praticamente todas as superfícies (lisas, porosas e não porosas).

DESCRIÇÃO	Código	Embalagem	Preço € / Un.
Cola e Veda Polymax UHU	872021004	Un.	11,50 €



**Cola
debaixo
de água.**

Cola e veda AQUAMAX®

- ▶ **Descrição:** Cola adesiva sem solventes resistente à água baseado no polímeros SMP. Para a união, montagem e selagem de praticamente todos os materiais em quase todas as superfícies. Extremamente indicada para a construção de piscinas, lagos e agricultura. Perfeita para todo o tipo de aplicações à volta da piscina tais como skimmers, cantos, mosaicos, boquilhas, tubagem e juntas de dilatação. Ao unir plásticos, realize sempre um teste de união primeiro já que poderá depender do tipo de sintético e/ou qualidade do mesmo. Resistente a cloro e sal.

DESCRIÇÃO	Código	Embalagem	Preço € / Un.
Cola e Veda Aquamax®	872021005	Un.	13,00 €



**Cola
debaixo
de água.**

RESINAS

Kit resina Epoxi

- **Descrição:** O kit resina epóxi é uma solução de alta qualidade indicado para o reforço ou reparação de componentes, encapsulamentos, tubulação, etc., servindo como isolante elétrico.

O kit contém:

- 1 kg de resina epóxi transparente
- 0,5 kg de catalisador.

DESCRIÇÃO	Código	Embalagem	Preço € / Un.
Kit resina epóxi 1,5 kg	0113330	Un.	50,10 €



Kit de reparação poliéster

- **Descrição:** A resina de poliéster é um produto apropriado a vários tipos de utilização, elaboração, fabrico e reparação de peças reforçadas. (com ou sem fibra de vidro) Ortoftálica acelerada e tixotrópica, é ideal para um grande número de aplicações.

Modo de utilização:

Misturar perfeitamente os dois componentes (resina e catalisador) numa proporção de 1,5% (verão) e de 2,5% (inverno) de catalisador na resina; tendo sempre a precaução de misturar apenas a quantidade a utilizar.

No caso de um estratificado, deverá cortar-se previamente a fibra de vidro com a forma da superfície a reparar, devidamente limpa, seca e livre de gorduras.

A resina já acelerada aplica-se sobre a superfície a reparar com pincel e rolo, pregnando ambos os lados da manta de fibra de vidro. O gasto de resina será de aproximadamente 1 kg por m² de fibra, sendo o tempo de secagem de 30 minutos a 2 horas dependendo das condições atmosféricas.

No caso de ser necessário uma espessura maior, podem aplicar-se várias camadas umas sobre as outras quando a anterior estiver ainda pegajosa mas sem manchar.

O kit contém:

- 1 kg de resina acelerada/tixotrópica.
- 0,020 g de catalisador.
- 1 m² de MAT 300 g/m².
- Uma trincha de 1 polegada.
- Instruções de aplicação.

DESCRIÇÃO	Código	Embalagem	Preço € / Un.
Kit de reparação poliéster de 1 kg	01020042	Un.	18,20 €



“A filtração da água
é muito importante
para que se mantenha
sempre com grande
qualidade!”





SISTEMAS DE FILTRAÇÃO DA ÁGUA

109

FILTROS DE PISCINA

- INTRODUÇÃO 110

FILTROS DE AREIA ECOPOOL

- NAUTILUS FX 111
- LAMINADO EP DELPHIS 112
- ES ARIUS 113

FILTROS DE AREIA

- TAGELUS 114
- POWERLINE 115

COMPACTOS FILTROS & BOMBA

- CONJUNTO POWERLINE 116

PACKS DE FILTRAÇÃO

- PACK DE FILTRAÇÃO ECOPOOL 117

CASETAS

- CASETAS ENTERRADAS 118

VÁLVULAS MANUAIS E AUTOMÁTICAS

- VÁLV. SELETORAS MANUAIS 119
- VÁLV. SELETORAS MANUAIS 120

FILTROS P/ PISCINA PÚBLICA

- FILTRO BOBINADO HCF SERIES FA1000 C/ TECNOLOGIA FIBERPOOL 121
- FILTRO LAMINADO HCF ARTIK 122

BATERIAS DE VÁLVULAS

- BATERIAS DE VÁLVULAS 123

FILTROS DE CARTUXO

- POSI CLEAR RP 124

CARGAS FILTRANTES

- AREIA DE SÍLICA 125
- VIDRO FILTRANTE 125

BOMBAS DE VELOCIDADE VARIÁVEL

- BOMBA SILEN PLUS 126
- BOMBA RS II VSTD 127

BOMBAS DE VELOCIDADE SIMPLES

- BOMBA ES TAGUS 128
- BOMBA SILEN S2 129
- BOMBA SILEN S 130
- AQUAMASTER 131
- BADU BETTAR 132
- POWERLINE PL 133

BOMBAS P/ PISCINA PÚBLICA

- BOMBA HCP4200 134
- BOMBA HCP4000 135
- BOMBA HCP3800 136

PRÉ FILTROS P/ PISCINA PÚBLICA

- PRÉ-FILTROS SERIE PPL 137

BOMBAS BOOSTER

- BOMBA WIPER 0 138
- BOMBA WIPER 3 139
- BOMBA TIPER 1 140
- BADU 43 141

BOMBAS DE NATAÇÃO CONTRACORRENTE

- BADU JET SMART 142
- BADU JET TURBO PRO 143
- BADU JET STELLA 244

BOMBAS DE AR CONTINUO

- BOMBAS BLOWERS 245



FILTROS DE PISCINA

Os filtros de piscina são justamente tão importantes quanto qualquer outro tipo de filtração da água na sua casa. Se tiver uma piscina no seu quintal irá precisar de um filtro para manter a água segura e limpa para si, familiares e amigos. Ter uma piscina sem filtro seria muito perigoso e podia levar a uma rápida acumulação de bactérias, parasitas e outras substâncias perturbadoras. Mesmo se utilizar sistemas de desinfecção de água irá precisar de um filtro na sua piscina.

Como escolher?

A escolha do modo de filtração está diretamente ligada às exigências da sua piscina. O tamanho da sua piscina, quantos meses utiliza por ano e a qualidade da água, tudo isto pode contribuir para tomar uma decisão mais informada. Por último, o seu orçamento é também um fator decisivo na escolha do filtro.

Tipos de filtros

disponíveis

Existem três tipos principais de filtros para piscina, filtros de areia, filtros de cartucho e filtros de terra de diatomáceas. O tipo de piscina que tem poderá ditar o tipo de filtro que necessitará de utilizar.

Filtros de areia

Apesar de não serem comumente utilizados em spas, os filtros de areia são o tipo mais popular de filtro de piscina. O seu modo de funcionamento é simples, são preenchidos em cerca de três quartos com areia para piscinas de granulometria controlada e bombeados de água pela bomba da piscina. À medida que a água passa pela areia é purificada de quaisquer partículas indesejadas antes que estas voltem para a piscina. Devido a este processo, é necessário trocar a areia do filtro regularmente para manter uma filtração ótima e eficaz.

Filtros de cartucho

Os filtros de cartucho para piscinas são iguais àqueles utilizados em spas. São construídos a partir de tecido, papel e às vezes plástico que é plissado colocado num invólucro de plástico duro. A água passa por este plissado e é filtrada pelo meio filtrante no centro do cartucho. Os cartuchos devem ser substituídos anualmente e limpos com frequência para manterem as suas propriedades ótimas.

Filtros de diatomito

Em piscinas, esses são muito similares aos filtros de areia, no entanto, em vez de serem utilizados habitualmente durante um longo período de tempo, precisam de ser recarregados com terra diatomácea com uma frequência muito superior. São potencialmente filtros problemáticos porque o diatomito pode causar irritação nos pulmões por inalação e irritação na pele se estiver em contato constante com a mesma. Alguns estudos indicam também que podem ser carcinogénicos, apesar deste facto não estar ainda confirmado cientificamente. É por estes motivos que a Ecopool aconselha sempre a utilização de um filtro de areia ou de cartucho.

FILTROS DE AREIA - ECOPOOL

Filtro NAUTILUS FX - O filtro que irá durar mais que a sua piscina



► **Descrição:** O filtro Nautilus marca o padrão da indústria em eficácia, eficiência e intervalos de manutenção, providenciando anos de funcionamento fiável com pouca intervenção do utilizador. O Nautilus destaca-se pelo design interno que mantém a areia estabilizada, assegurando um fluxo de água inalterado para a filtração mais eficiente possível.

ESPECIFICAÇÕES	Nautilus FX40	Nautilus FX60	Nautilus FX100	Nautilus FX140
Diâmetro (mm)	480	610	762	914
Caudal recomendado (m³/h)	8,5	14	22	32
Área de filtração (m²)	0,17	0,29	0,45	0,64
Conexões	1 ½"		2"	
Areia 0,4 – 0,8 mm (kg)	52	108	200	310
Gravilha 3 – 5 mm (kg)	20	40	80	120
Distância de separação (mm)	825	955	1095	1200
Pressão de trabalho máxima (bar)	3,5			
Temperatura máxima de funcionamento	50° C			
Válvula	Seis vias			



SISTEMA DE FILTRAÇÃO DA ÁGUA

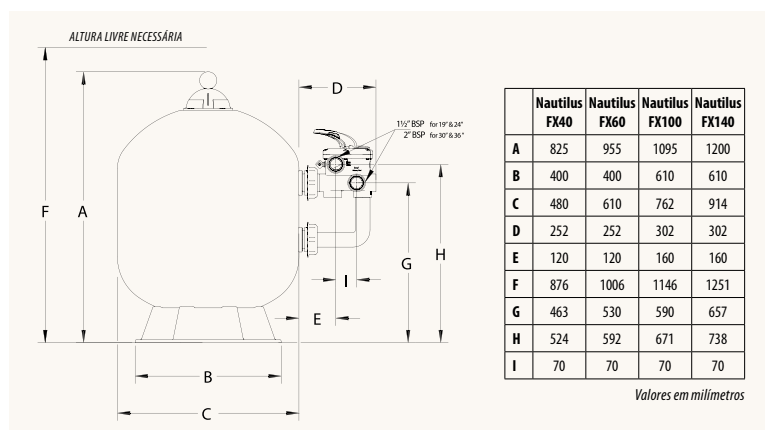

► **DESTAQUES:**

- Design testado ao longo do tempo assegura que toda a água recebe a máxima filtração para resultados absolutamente cristalinos.
- Tanque de construção monobloco reforçado com fibra de vidro com um revestimento resistente aos raios ultravioletas para vários anos de funcionamento fiável e resistente à corrosão.
- O design do sistema de fluxo controla a qualidade da filtração e assegura maiores tempos entre cada contra-lavagem para poupar tempo.
- Dreno de água fácil de utilizar para manutenção e invernização simplificada.
- Fácil acesso através de tampa profissional com válvula de escape de pressão incorporada para poupar tempo na manutenção e inspeção.
- Todas as partes internas são rosqueadas para manutenção facilitada.
- 10 anos de garantia do filtro (casco).

DESCRIÇÃO	Código	Embalagem	Preço € / Un.
Nautilus FX40	8415240	Un.	760,00 €
Nautilus FX60	8415260	Un.	890,00 €
Nautilus FX100	84152100	Un.	1.390,00 €
Nautilus FX140	84152140	Un.	1.825,00 €

FILTROS DE AREIA - ECOPOOL

Filtro Laminado EP DELPHIS



► **Descrição:** A solução laminada económica e eficaz para a sua piscina. O filtro laminado EP Delphis é conhecido pela sua fiabilidade, tornando-o um dos filtros mais reconhecidos no mercado. Equipado com uma válvula multiporta de seis vias capaz de filtração, contra-lavagem, enxaguamento, recirculação, esgoto e fecho do circuito.



ESPECIFICAÇÕES	EP Delphis 350	EP Delphis 500	EP Delphis 650	EP Delphis 800	EP Delphis 950
Diâmetro (mm)	350	500	650	800	950
Caudal recomendado (m ³ /h)	5	9	15	24	35
Área de filtração (m ²)	0,096	0,196	0,332	0,503	0,7
Conexões	1 ½"			2"	
Areia 0,4 – 0,8 mm (kg)	50	85	156	330	460
Pressão de trabalho máxima (bar)	2,5				
Válvula	Seis vias				
Peso líquido (kg)	11	16	24	43	61

SISTEMA DE FILTRAÇÃO DA ÁGUA

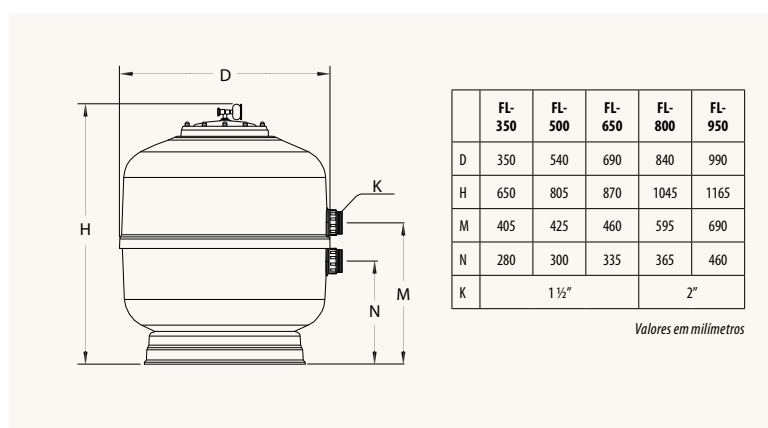

DESCRIÇÃO	Código	Embalagem	Preço € / Un.
EP Delphis 350	84003	Un.	475,00 €
EP Delphis 500	84003	Un.	520,00 €
EP Delphis 650	84004	Un.	575,00 €
EP Delphis 800	84006	Un.	920,00 €
EP Delphis 950	84007	Un.	1.250,00 €

► DESTAQUES:

- Fabricado com resina de poliéster e fibra de vidro com excelente acabamento.
- Tampa transparente de fecho por parafusos.
- Fabricado com tubagem, coletores e difusores de 1".
- Equipado com manómetro, purga de água manual e purga de ar manual e automático.
- Válvula incluída.

FILTROS DE AREIA - ECOPOOL

Filtro Laminado ES ARIUS



► **Descrição:** A solução laminada económica e eficaz para a sua piscina. O filtro laminado Arius é conhecido pela sua fiabilidade, tornando-o um dos filtros mais reconhecidos no mercado. Equipado com uma válvula multiporta de seis vias capaz de filtração, contra-lavagem, enxaguamento, recirculação, esgoto e fecho do circuito.

ESPECIFICAÇÕES	ES Arius 520	ES Arius 640	ES Arius 760	ES Arius 900
Diâmetro (mm)	520	640	760	900
Caudal recomendado (m³/h)	10	14	22	30
Área de filtração (m²)	0,21	0,32	0,45	0,63
Conexões	1 ½"		2"	
Areia 0,4 – 0,8 mm (kg)	100	150	225	325
Pressão de trabalho máxima (bar)	2			
Temperatura máxima de funcionamento	40° C			
Válvula	Seis vias			

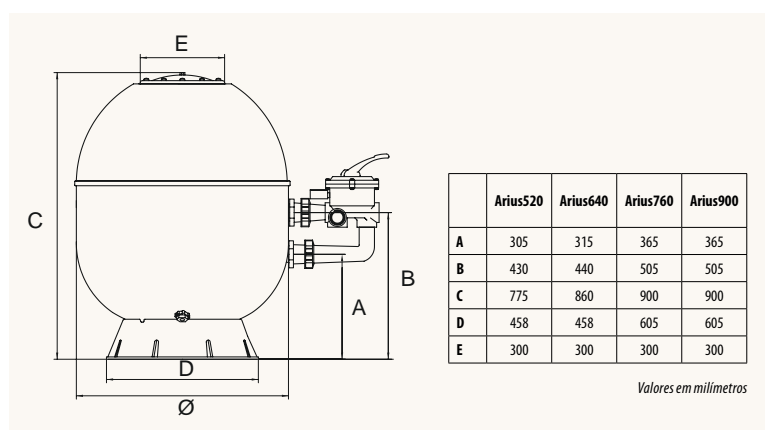

DESCRIÇÃO	Código	Embalagem	Preço € / Un.
ES Arius 520	862108003	Un.	440,00 €
ES Arius 640	862108002	Un.	490,00 €
ES Arius 760	862108001	Un.	750,00 €
ES Arius 900	862108000	Un.	1.050,00 €

► DESTAQUES:

- Filtros laminados feitos de resina de poliéster reforçada com fibra de vidro, com acabamento em azul.
- Inclui: válvula seletora de seis vias com elos, 1 1/2" para Ø 520 mm. e Ø 640 e 2" para Ø 680 mm, Ø 760 mm. e Ø 900 mm. Todos os modelos incluem medidores de pressão.
- Tampa transparente, Com dreno manual. Fecho por 8 pinos roscados inseridos no corpo do filtro e porcas de aço inoxidável com acabamento ABS preto.

FILTROS DE AREIA

Tagelus® - Máxima transparência da água, manutenção mínima



- **Descrição:** Os filtros de areia têm sido instalados em milhões de piscinas nas últimas décadas. Mas nem todos os filtros de areia são iguais, porque nem todos são desenhados de fábrica de modo a manterem o nível de areia estável e sem oscilações. Esta é a chave para performance consistente e ciclos de limpeza mais rápidos.



ESPECIFICAÇÕES	Tagelus TR-60	Tagelus TR-100
Diâmetro (mm)	610	762
Caudal recomendado (m ³ /h)	14	22
Área de filtração (m ²)	0,29	0,45
Conexões	1 ½"	2"
Areia 0,4 – 0,8 mm (kg)	150	235
Gravilha 3 – 5 mm (kg)	17	50
Distância de separação (mm)	1115	1286
Pressão de trabalho máx. (bar)	3,5	
Temperatura máxima de funcionamento	50° C	
Válvula	Seis vias	

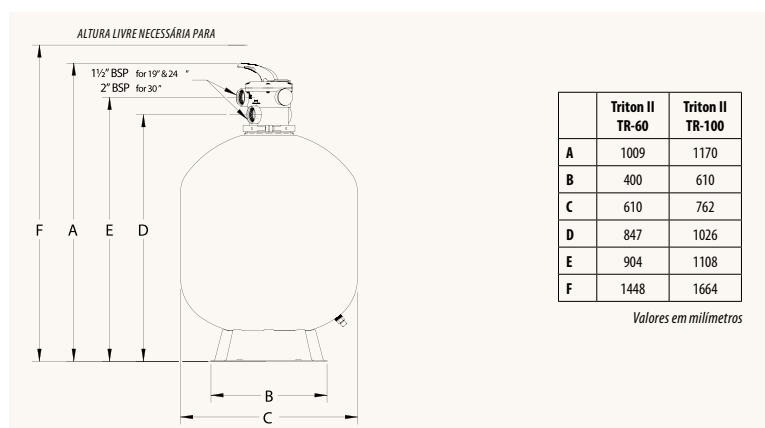

► DESTAQUES:

- Filtro de construção monobloco reforçado com fibra de vidro para resistência e durabilidade incomparáveis.
- Um "difusor" especial que cria uma "cama de areia" uniforme que prende de forma consistente toda a sujidade sem afetar o fluxo de água – filtração mais eficaz, ciclos entre contra-lavagem mais longos.
- Os filtros Tagelus necessitam apenas de uma contra-lavagem ocasional para remover resíduos da areia.
- Válvula de topo multiporta com seis posições com manómetro incorporado para facilitar a manutenção.
- Dreno de água de fácil utilização para manutenção e invernização facilitadas.
- Construção homogénea em compósito elimina fugas e resiste à corrosão e ferrugem.
- 10 anos de garantia no filtro (casco).

DESCRIÇÃO	Código	Embalagem	Preço € / Un.
Tagelus TR-60	84631	Un.	770,00 €
Tagelus TR-100	84020520	Un.	1.140,00 €

FILTROS DE AREIA

Filtro Powerline



► Os filtros de areia Powerline da Hayward incorporam a tecnologia mais avançada para providenciarem um funcionamento suave, eficiente e uma retrolavagem totalmente equilibrada. Construídos à base de material polimérico resistente à corrosão assim como laterais com capacidade de autolimpeza. Aptos para utilização em piscinas enterradas de todos os tamanhos, spas enterrados e fontes. Para água cristalina com um mínimo de manutenção, os filtros Powerline são o standard da indústria devido à sua robustez, performance e valor.

ESPECIFICAÇÕES	Powerline 350 Válvula de topo	Powerline 500 Válvula de topo	Powerline 500 Válvula lateral	Powerline 600 Válvula de topo	Powerline 600 Válvula lateral
Diâmetro (mm)	350	500	500	600	600
Caudal recomendado (m ³ /h)	5	10	10	14	14
Área de filtração (m ²)	0,10	0,20	0,20	0,28	0,28
Distância de segurança requerida	45 cm				
Conexões	1 ½"				
Areia 0,4 – 0,8 mm (kg)	25	100		150	
Pressão de trabalho máxima (bar)	2,4				
Válvula	Seis vias				



► DESTAQUES:

- Válvula de seis posições.
- Laterais que se limpam a si mesmas devido ao seu design particular.
- Vidro integrado para que possa verificar quando o ciclo de backwash está concluído.
- Design único da junta esférica para fácil acesso e manutenção.
- Corpo à prova de corrosão devido à sua construção à base de polietileno sólido e soprado de alta densidade capaz de resistir às intempéries com o mínimo de manutenção necessária.
- Colar de fixação permite que a válvula gire 360 graus facilitando a conexão.

DESCRIÇÃO	Código	Embalagem	Preço € / Un.
Powerline 350 válv. de topo	84020393	Un.	260,00 €
Powerline 500 válv. de topo	84020360	Un.	345,00 €
Powerline 500 válv. lateral	81113	Un.	420,00 €
Powerline 600 válv. de topo	81104	Un.	398,00 €
Powerline 600 válv. lateral	81114	Un.	455,00 €

COMPACTOS FILTRO & BOMBA

Conjunto Powerline

Dois problemas, uma solução



► **Descrição:** Com o conjunto de filtração Hayward Powerline não precisa de retirar se preocupar com a compatibilidade entre a bomba e o filtro. Este grupo de filtração é um kit completo para a filtração de toda a sujidade da água da sua piscina. Inclui uma bomba Powerline e filtro Powerline com válvula de seis vias e manómetro. Fácil de instalar, utilizar e manter, filtra até 40 ou 50 micrones e garante o máximo conforto a si, familiares e amigos!

ESPECIFICAÇÕES	84020050	84020051	84081072	84081073
Diâmetro do filtro (mm)	350	400	500	600
Potência da bomba	0,25 cv	0,33 cv	0,75 cv	1,00 cv
Caudal recomendado (m ³ /h)	5	6	10	14
Área de filtração (m ²)	0,10	0,13	0,20	0,28
Conexões	Ø 38 mm			
Areia 0,4 – 0,8 mm (kg)	25	50	100	150
Pressão de trabalho máxima (bar)	2,4			
Válvula	Seis vias – 1 ½"			



CURVAS DE RENDIMENTO / BOMBA POWERLINE PL

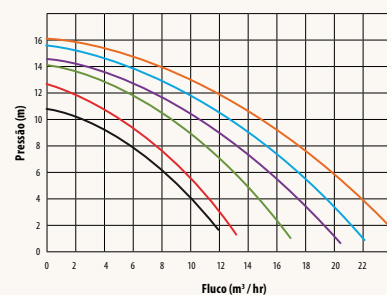

► DESTAQUES:

- Estética e eficiência adaptada a todos os tamanhos de piscina.
- Estudado para uma utilização exterior.
- Filtro de polietileno soprado de alta densidade, resiste aos produtos de tratamento da água e às intempéries.
- Bomba de resina injetada reforçada resistente à corrosão.
- Entregue com uma válvula de 6 posições com manómetros e controlo de torvidade.
- Bomba com cesto de pré-filtro de 1,1 litros de fácil acesso através de tampa de um quarto de volta.

DESCRIÇÃO	Código	Embalagem	Preço € / Un.
Conjunto 350+0,25	84020050	Un.	440,00 €
Conjunto 400+0,33	84020051	Un.	465,00 €
Conjunto 500+0,75	84081072	Un.	615,00 €
Conjunto 600+1,00	84081073	Un.	665,00 €

PACKS DE FILTRAÇÃO

Packs de filtração completos Ecopool



- **Descrição:** A Ecopool propõe com os packs de filtração completos uma solução integrada e total a uma relação qualidade-custo imbatível para a manutenção de água de piscina simplesmente cristalina. Inclui filtro de areia e bomba pré-dimensionada para o mesmo, quadro elétrico para aplicação de um projetor, máquina de eletrólise de sal para desinfecção permanente da água e bomba doseadora para não ter que se preocupar com o equilíbrio químico da piscina.

ESPECIFICAÇÕES	Pack de filtração completo - 500		Pack de filtração completo - 600	
	Referência	Descrição	Referência	Descrição
Filtro de areia	862108003	Arius D.520	862108002	Arius D.640
Bomba de piscina	869602000	ES Tagus 0,75 CV	869602001	ES Tagus 1 CV
Quadro elétrico	85190	Quadro monofásico 1 cv c/ transformador 100 W certificado	85190	Quadro monofásico 1 cv c/ transformador 100 W certificado
Máquina de eletrólise de sal	8402060	ES Vellamo 60 – 13 g/h	8402090	ES Vellamo 90 – 18 g/h
Bomba doseadora	840961	Ecopool pH – 2,4 L/h	840961	Ecopool pH – 2,4 L/h
	Apto para piscinas de até 60 m ³ ; em climas mais quentes reduzir o volume em 20%		Apto para piscinas de até 90 m ³ ; em climas mais quentes reduzir o volume em 20%	



DESCRIÇÃO	Código	Embalagem	Preço € / Un.
Pack de filtração completo 500 – Ecopool	808050	Pack	2.350,00 €
Pack de filtração completo 600 – Ecopool	808051	Pack	2.520,00 €

CASETAS

Casetas enterradas



► **Descrição:** As casetas injetadas Hayward são construídas em poliéster e fibra de vidro com uma tampa reforçada para durabilidade e simplicidade de manutenção.

ESPECIFICAÇÕES	Caseta 500 + 0,75 cv	Caseta 600 + 1 cv
Diâmetro do filtro (mm)	500	600
Potência da bomba	0,75 cv	1 cv
Caudal recomendado (m³/h)	9,5	16
Areia 0,4 – 0,8 mm (kg)	100	150
Pressão de trabalho máxima (bar)	1,6	
Válvula	Seis vias	

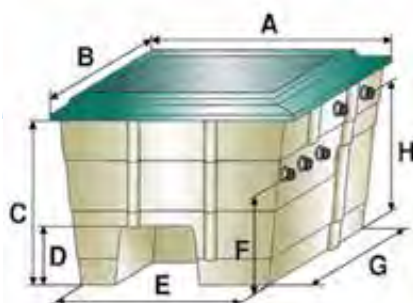

ESPECIFICAÇÕES	CASETA 500	CASETA 600
A	1150	1270
B	1030	1170
C	800	850
D	175	295
E	900	1000
F	350	495
G	800	890
H	665	675

Medidas em mm

DESCRIÇÃO	Código	Embalagem	Preço € / Un.
Caseta 500 Hayward	03010004	Un.	1.370,00 €
Caseta 600 Hayward	03010005	Un.	1.590,00 €

► DESTAQUES:

- Construídas a partir de poliéster e fibra de vidro.
- Tampa reforçada.
- Inclui filtro, bomba, válvula seletora, manómetro e 5 válvulas de bola.
- Enlaces desmontáveis para manutenção cómoda sem cortes nem colagens.

VÁLVULAS MANUAIS E AUTOMÁTICAS

Válvulas seletoras manuais



► **Descrição:** Válvulas laterais e de topo multiporta desenhadas para máxima performance e pressão de funcionamento. Disponíveis em versões de 1 1/2" e 2".

ESPECIFICAÇÕES	Filtros	Características
Válvula lateral TR 40-60	Nautilus FX40 e FX60 Triton (I e II) 40 e 60	Válvula lateral de 6 vias com conexão de 1 1/2"
Válvula lateral TR 100-140	Nautilus FX100 e FX140 Triton (I e II) 100 e 140	Válvula lateral de 6 vias com conexão de 2"
Válvula topo TAG 40-60	Tagelus (I e II) 40 e 60	Válvula de topo de 6 vias com conexão de 1 1/2"
Válvula topo TAG 100	Tagelus (I e II) 100	Válvula de topo de 6 vias com conexão de 2"

DESCRIÇÃO	Código	Embalagem	Preço € / Un.
Válvula lateral TR 40-60	84172	Un.	155,00 €
Válvula lateral TR 100-140	84173	Un.	215,00 €
Válvula topo TAG 40-60	84020318	Un.	180,00 €
Válvula topo TAG 100	84020314	Un.	220,00 €



► DESTAQUES:

- Corpo PVC.
- Seis posições com fecho positivo.
- Posição especial para invernização.
- Válvula indicada para fácil funcionamento.

Válvulas seletoras manuais



► **Descrição:** Válvula seletora de parafusos com seis vias, e uma neutra, para utilização geral em filtros com conexões de 1 1/2" e 2".

ESPECIFICAÇÕES	Filtros	Características
Válvula seletora 6 vias completa 1 1/2"	Filtro laminado Ecopool 500 e 650	Válvula lateral de 6 vias com conexão de 1 1/2"
Válvula seletora 6 vias completa 2"	Filtro laminado Ecopool 800 e 950	Válvula lateral de 6 vias com conexão de 2"

DESCRIÇÃO	Código	Embalagem	Preço € / Un.
Válvula seletora 6 vias completa 1 1/2"	84985	Un.	95,00 €
Válvula seletora 6 vias completa 2"	84986	Un.	125,00 €



► DESTAQUES:

- Seis posições.
- Posição especial para invernização.
- Válvula indicada para fácil funcionamento.

VÁLVULAS MANUAIS E AUTOMÁTICAS

Válvulas seletoras manuais

► **Descrição:** A Hayward, um dos maiores fabricantes mundiais de equipamentos e componentes para piscina, tem uma seleção alargada de válvulas seletoras para todo o tipo de filtros.

ESPECIFICAÇÕES	Filtros	Características
Válvula seletora 6 vias 1 1/2" p/ HL-Side	Filtros HL-Side 520 e HL-Side 640	Válvula lateral de 6 vias com conexão de 1 1/2"
Válvula seletora 6 vias completa de topo 1 1/2" p/ Powerline	Filtros Powerline 500 e 600 de topo	Válvula lateral de 6 vias com conexão de 1 1/2"
Válvula seletora 6 vias completa lateral 1 1/2" p/ Powerline	Filtros Powerline 500 e 600 lateral	Válvula lateral de 6 vias com conexão de 1 1/2"
Válvula seletora 6 vias 2" p/ HL-Side	Filtros HL-Side 760 e HL-Side 900	Válvula lateral de 6 vias com conexão de 2"



VÁLVULA - Código: **84020389**

DESCRIÇÃO	Código	Embalagem	Preço € / Un.
Válvula seletora 6 vias 1 1/2" p/ HI-Side	840311	Un.	70,00 €
Válvula seletora 6 vias 2" p/ HI-Side	840312	Un.	95,00 €
Válvula seletora 6 vias 1 1/2" p/ Ecofilter	84020567	Un.	90,00 €
Válvula seletora 6 vias 2" p/ Ecofilter	840316	Un.	98,00 €
Válvula seletora 6 vias completa de topo 1 1/2" p/ Powerline	84020389	Un.	115,00 €
Válvula seletora 6 vias completa lateral 1 1/2" p/ Powerline	84020517	Un.	215,00 €
Jogos de tubos e conjuntos de válvulas			
Conjunto racord enlace 1 1/2" p/ válvula HI-Side	840314	Un.	31,00 €
Conjunto racord enlace 1 1/2" p/ válvula Ecofilter	84020568	Un.	41,00 €
Conjunto racord enlace 2" p/ válvula HI-Side	840315	Un.	41,00 €
Conjunto racord enlace 2" p/ válvula E cofilter	500200061	Un.	45,00 €



VÁLVULA VARIFLO - Código: **84020567**
 JOGO DE TUBOS - Código: **84020568**

► DESTAQUES:

- Seis vias.
- Posição especial para invernção.
- Válvula indicada para fácil funcionamento.

FILTROS PARA PISCINA PÚBLICA

Filtro bobinado HCF SERIES FA1000 Com tecnologia Fiberpool®

- **Descrição:** Filtro bobinado fabricado em PRFV (poliéster reforçado com fibra de vidro) para utilização em piscinas públicas, recreativas e zonas de wellness.



Designação	HCCF40XX 2WVA	HCCF47XX 2WVA	HCCF55XX 2WVA	HCCF63XX 2WVA	HCCF70XX 2WVA	HCCF79XXX 2WVA	HCCF86XXX 2WVA	HCCF92XXX 2WVA	HCCF98XXX 2WVA	HCCF118XXX 25WVA
ESPECIFICAÇÕES										
Diâmetro (mm)	1.050	1.200	1.400	1.600	1.800	2.000	2.200	2.350	2.500	3.000
Caudal recomendado (m³/h) dependendo da conexão	17/25/ 34/43	22/33/ 45/56	30/46/ 61/77	40/60/ 80/100	50/76/ 101/125	62/94/ 125/157	76/114/ 152/190	87/130/ 175/217	100/150/ 200/250	140/212/ 282/353
Área de filtração (m²)	0,86	1,13	1,54	2,01	2,54	3,14	3,8	4,33	4,9	7,07
Conexões (mm)	63/75/90	75/90	75/90/ 110	90/110/ 125	90/110/ 125/140	110/125/ 140/160	125/140/ 160/200	125/140/ 160/200	140/160/ 200/225	160/200/ 225/250
Areia 1 – 2 (kg)	150	200	325	450	575	1.000	1.000	1.600	1.700	2.800
Areia 0,4 – 0,8 mm (kg)	1.150	1.525	2.075	2.725	3.450	4.250	4.925	5.850	6.625	9.500
Pressão de trabalho máxima (bar)	2,5									

DESCRIÇÃO	Código	Embalagem	Preço € / Un.
HCCF40XX25WVA de ø1.050 mm	-	Un.	2.797,90 €
HCCF47XX25WVA de ø1.200 mm	-	Un.	3.113,22 €
HCCF55XX25WVA de ø1.400 mm	-	Un.	3.626,61 €
HCCF63XX25WVA de ø1.600 mm	-	Un.	4.676,10 €
HCCF70XX25WVA de ø1.800 mm	-	Un.	5.166,76 €
HCCF79XXX25WVA de ø2.000 mm	-	Un.	6.509,35 €
HCCF86XXX25WVA de ø2.200 mm	-	Un.	10.066,47 €
HCCF92XXX25WVA de ø2.350 mm	-	Un.	11.706,51 €
HCCF98XXX25WVA de ø2.500 mm	-	Un.	13.685,40 €
HCCF118XXX25WVA de ø3.000 mm	-	Un.	24.291,51 €

► DESTAQUES:

- Altura do leito filtrante: 1 m.
- Abertura e fecho rápido pela tampa de volante (400 x 300 mm).
- Coletor: fabricado com braços coletores de série.
- Purga de ar com válvulas de bola.
- Leito filtrante de 1,2 e 1,5 m sob pedido.

FILTROS PARA PISCINA PÚBLICA



Novidade

Filtro laminado HCF ARTIK

- **Descrição:** Filtro laminado industrial Hayward construído a partir de resina de poliéster e reforçado com fibra de vidro. Acabamento em bêge e base redonda preta em poliéster projetado.



Designação	HCFA40752LVA	HCFA47902LVA	HCFA551102LVA	HCFA631102LVA	HCFA701252LVA	HCFA791402LVA	HCFA871602LVA
ESPECIFICAÇÕES							
Diâmetro (mm)	1.050	1.200	1.400	1.600	1.800	2.000	2.200
Caudal recomendado (m³/h) dependendo da conexão	34	45	61	80	101	125	190
Área de filtração (m²)	0,86	1,13	1,54	2,01	2,54	3,14	3,80
Conexões (mm)	75	90	110	110	125	140	160
Areia 1 – 2 (Kg)	175	225	300	425	525	650	800
Areia 0,4 – 0,8 mm (Kg)	1.000	1.325	1.900	2.500	3.175	4.100	4.900
Pressão de trabalho máxima	2,5 Bar						

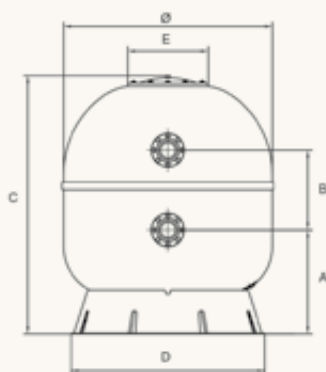

Ref.	HCFA40752LVA	HCFA47902LVA	HCFA551102LVA	HCFA631102LVA	HCFA701252LVA	HCFA791402LVA	HCFA871602LVA
Ø (mm)	1050	1200	1400	1600	1800	2000	2200
A (mm)	675	675	675	675	675	650	-
B (mm)	520	520	520	520	720	720	720
C (mm)	1685	1685	1685	1685	1900	1900	1900
D (mm)	950	950	1300	1300	1610	1610	1610
E (mm)	535	535	535	535	535	535	535

DESCRIÇÃO	Código	Embalagem	Preço € / Un.
HCFB40XX2LVA de Ø1.050 mm	-	Un.	2.308,56
HCFA47902LVA de Ø1.200 mm	-	Un.	2.769,52
HCFA551102LVA de Ø1.400 mm	-	Un.	3.229,27
HCFA631102LVA de Ø1.600 mm	-	Un.	3.629,64
HCFA701252LVA de Ø1.800 mm	-	Un.	5.180,59
HCFA791402LVA de Ø2.000 mm	-	Un.	6.552,07
HCFA871602LVA de Ø2.200 mm	-	Un.	9.402,90

► DESTAQUES:

- Altura do leito filtrante: 1 m
- Boca superior circular Ø400 mm
- Fabricado em poliéster laminado reforçado com fibra de vidro
- Coletor: fabricado com braços coletores de série

BATERIAS DE VÁLVULAS

Baterias de válvulas

- **Descrição:** As baterias de válvulas manuais para filtros são equipadas com cinco válvulas em borboleta de PVC de alta qualidade e um manómetro com painel de controlo.



Esquema de instalação simples

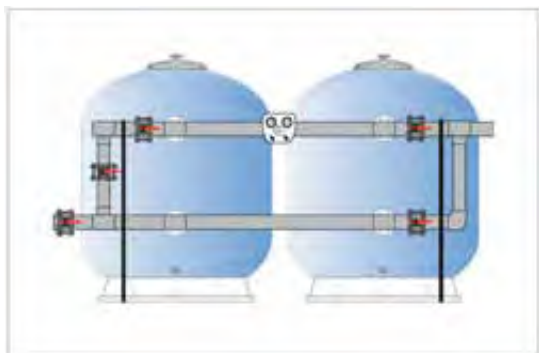

Esquema de instalação dupla



Abraçadeira



Válvula PVC

DESCRIÇÃO	Código	Conexão (mm)	Embalagem	Preço € / Un.
HCB634UN	-	63	Un.	1.184,43 €
HCB754UN	-	75	Un.	1.184,43 €
HCB904UN	-	90	Un.	1.415,21 €
HCB1104UN	-	110	Un.	1.579,03 €
HCB1254UN	-	125	Un.	1.891,02 €
HCB1404UN	-	140	Un.	2.071,61 €
HCB1604UN	-	160	Un.	2.752,45 €
HCB2004UN	-	200	Un.	3.744,17 €
HCB2254UN	-	225	Un.	4.330,27 €
HCB2504UN	-	250	Un.	8.008,59 €

► DESTAQUES:

- São entregues desmontadas.
- Possibilidade de instalação à esquerda ou à direita com guia de instalação fácil incluído.
- Disponíveis em 2,5 e 4 bar ou 6 bar.
- Baterias de válvulas montadas estão disponíveis sob pedido.

FILTROS DE CARTUCHO

Posi-Clear™ RP



► **Descrição:** Introduzindo o filtro de cartucho único mais eficiente do mercado. O filtro de cartucho Posi-Clear™ RP oferece-lhe tudo o que podia pedir de um filtro de piscina. Este novo design é cerca de 50% mais eficiente do que qualquer outro filtro de cartucho simples no mercado. Ao mesmo tempo, entrega performance e cartuchos para manter a água da sua piscina completamente limpa. A limpeza é tão fácil quanto rápida, basta abrir o topo, remover e limpar o cartucho para o Posi-Clear™ RP estar pronto a funcionar outra vez. O filtro tem uma porta de entrada única para otimizar o fluxo e eficiência energética. No interior, foi maximizado a superfície do cartucho para bloquear e prender as partículas mais pequenas que 20 micrones. Além disso, o tanque reforçado com fibra de vidro assegura uma longevidade excepcional.



ESPECIFICAÇÕES	PXC-RP100	PXC-RP150	PXC-RP200
Diâmetro (mm)	394		
Caudal recomendado (m³/h)	9,3	13,9	18,6
Conexões	50/60 mm – 2" / 2-1/2"		
Distância de separação (mm)	1550	1930	
Cartuchos de substituição	H-RAF173215	H-RAF173216	H-RAF173217
Pressão de trabalho máxima (bar)	3,5		
Temperatura máxima de funcionamento	40		

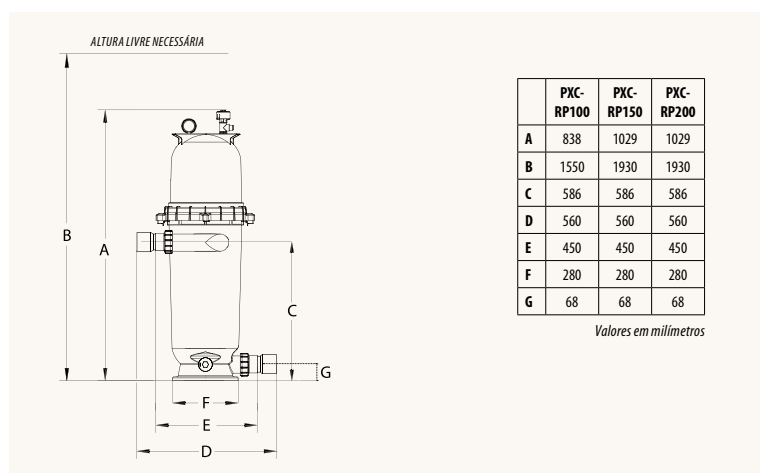

DESCRIÇÃO	Código	Embalagem	Preço € / Un.
Filtro PXC-RP100	843100	Un.	555,00 €
Filtro PXC-RP150	843150	Un.	655,00 €
Filtro PXC-RP200	843200	Un.	695,00 €
Cartucho PXC-RP100	843100C	Un.	105,00 €
Cartucho PXC-RP150	843150C	Un.	110,00 €
Cartucho PXC-RP200	843200C	Un.	130,00 €

► DESTAQUES:

- Eficiência hidráulica incomparável, até 50% maior eficiência energética do que outros filtros de cartucho simples.
- Cartucho fácil de remover e limpar.
- União rápida com selo de diamante assegura instalação e manutenção simples.
- Base de construção monobloco e tanque são construídos a partir de fibra de vidro reforçada com polipropileno para maior força e resistência química.
- Diversos sistemas de gestão do ar trabalham em conjunto para manter uma eficiência ótima de filtração continuamente.

CARGAS FILTRANTES

Areia de sílica

- **Descrição:** A areia de sílica para filtros Ecopool é especialmente graduada a uma granulometria controlada de modo a permitir o ótimo funcionamento do filtro da sua piscina.

DESCRIÇÃO	Código	Embalagem	Preço € / Un.
Areia de sílica para filtros, granulometria de 0,6-1,2 mm	84044	Un. (25 kg)	7,50 €
Areia de sílica para filtros, granulometria de 0,6-1,2 mm	84044	Palete (40 sacos)	6,00 €
Areia de sílica para filtros, granulometria de 2-4 mm	84045	Un. (25 kg)	7,50 €
Areia de sílica para filtros, granulometria de 2-4 mm	84045	Palete (40 sacos)	6,00 €



Vidro filtrante

- **Descrição:** A utilização de vidro como meio de filtração é uma forma ecológica e eficiente de realizar a limpeza da água da sua piscina.

Modo de utilização: A densidade do vidro filtrante é aproximadamente 15% inferior à areia, pelo que a quantidade necessária de meio filtrante deverá ser também 15% inferior.

Colocação do meio filtrante:

Preencha metade do filtro com água de modo a aparar a queda do vidro.

1. Introduza no filtro a quantidade de vidro recomendada por igual na proporção indicada no quadro abaixo, deixando 30% da altura do filtro livre para permitir a expansão da carga filtrante durante a lavagem.
2. Feche o filtro.
3. Realize pelo menos três contra lavagens (BACKWASH) consecutivas com água limpa durante 10-15 minutos, terminando com o modo enxaguar (RINSE) durante pelo menos 1 hora.



PROPORÇÃO DE DENSIDADE DE VIDRO RECOMENDADA

DENSIDADE (tamanho médio)	FILTROS Ø < 900 mm	FILTROS Ø > 900 mm
1 – Fino (0,45 mm)	80%	60%
2 – Médio (1,1 mm)	-	20%
3 – Grosso (2,3 mm)	20%	20%

DESCRIÇÃO	Código	Embalagem	Preço € / Un.
Vidro filtrante, densidade 1	84030002	Un. (25 kg)	23,50 €
Vidro filtrante, densidade 1	84030002	Palete (50 sacos)	20,90 €
Vidro filtrante, densidade 2	84030004	Un. (25 kg)	23,50 €
Vidro filtrante, densidade 2	84030004	Palete (50 sacos)	20,90 €
Vidro filtrante, densidade 3	84030003	Un. (25 kg)	23,50 €
Vidro filtrante, densidade 3	84030003	Palete (50 sacos)	20,90 €

BOMBAS DE VELOCIDADE VARIÁVEL

Bomba Silen Plus



► **Descrição:** A Silen Plus integra na bomba de piscina ESPA o variador de frequência, com uma importante inovação no seu funcionamento para adaptar o conjunto à aplicação em piscina: a variação de velocidades nos ciclos de trabalho.

O sistema **evopool®** Control System, configurado a partir do seu smartphone, transmite à bomba a informação necessária para alterar automaticamente o ciclo de funcionamento de acordo com a posição do manípulo da válvula.



Silen Plus 1M



Silen Plus 3M

ESPECIFICAÇÕES	Silen Plus 1M	Silen Plus 3M
Potência (cv)	1,0	3,0
Caudal (m³/h) a10 mca	16	34
Conexões (mm)	63 -50	
Peso (kg)	11,9	23,9
Potência absorvida P1 (W)	1.100	2.600
Potência restituída P2 (W)	750	2.200
Amperagem	8,0	14,8

Modelos	Volume piscina	Poupança energética	Poupança de água durante a contralavagem	Estimativa de poupança anual (€/ano)	Pegada de carbono
Silen Plus 1 VS Bomba de velocidade fixa 0,75 Hp	30 m³	⚡ 84%	💧 58%	329,29€	Redução das emissões CO ₂ em 84%
Silen Plus 1 VS Bomba de velocidade fixa 0,75 Hp	50 m³	⚡ 82%	💧 58%	471,60€	Redução das emissões CO ₂ em 82%
Silen Plus 2 VS Bomba de velocidade fixa 1,50 Hp	100 m³	⚡ 72%	💧 55%	862,45€	Redução das emissões CO ₂ em 72%
Silen Plus 3 VS Bomba de velocidade fixa 2 Hp	150 m³	⚡ 62%	💧 55%	1.161,01€	Redução das emissões CO ₂ em 62%



Válvula **evopool®**

Vêr video como funciona Válvula **evopool®**

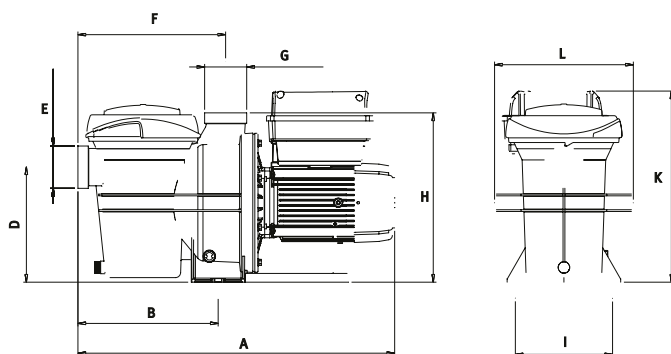

Dimensões:

Modelo	A	B	C	D	E	F	G	H	I	J	K	L
Silen Plus 1M	495	211	170	225	2 3/4"	225	2 1/4"	308	159	Ø9	319	238
Silen Plus 3M	623,5	272	-	222	2 3/4"	285	2 3/4"	326	188	-	368	268

DESCRIÇÃO	Código	Embalagem	Preço € / Un.
SILEN PLUS 1M, 1 cv	869602003	Un.	1.068,00 €
SILEN PLUS 3M, 3 cv	869602004	Un.	1.531,00 €

CURVAS DE RENDIMENTO / BOMBA SILEN PLUS

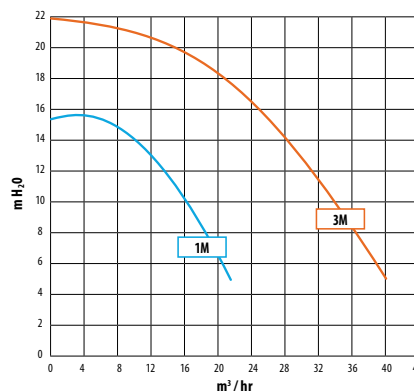

► **DESTAQUES:**

- Novo design.
- Novos materiais.
- Ultrasilenciosa.
- Autoaspirante 4 m.
- Garantia de 5 anos, consulte condições.

BOMBAS DE VELOCIDADE VARIÁVEL

Bomba RS II® VSTD



► **Descrição:** A bomba Hayward RS II VSTD propõe um controlo ótimo da filtração e poupanças energéticas significativas para piscinas de todos os tipos e tamanhos. Quando opera 24 sobre 24 horas permite poupar até 75% no consumo elétrico. O motor robusto e altamente eficiente garante um funcionamento silencioso e longevidade garantida.



ESPECIFICAÇÕES	RS II VSTD
Potência (cv)	1,5 cv
Caudal (m ³ /h) a 10 mca	17m ³ /h
Velocidade (rpm)	600 – 3.000
Potência absorvida P1	1.340 W
Potência absorvida P2	1.100 W
Corrente nominal* (A)	5,66

* A uma pressão de 8 m de coluna de água e 3.000 rpm.

CURVAS DE RENDIMENTO / BOMBA RS II® VSTD 1,5 CV

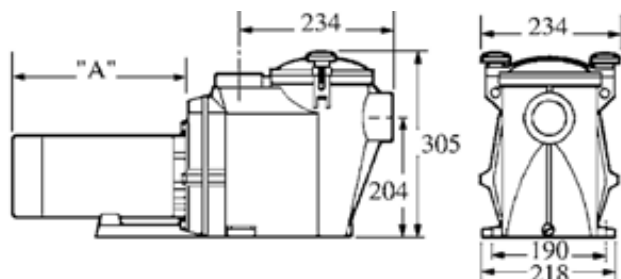
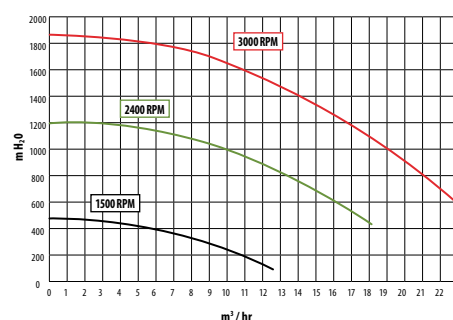

► DESTAQUES:

- Poupança de energia: até 75% de poupança no consumo de energia elétrica.
- Grande conforto acústico nas bases de funcionamento a baixa velocidade.
- Interface digital simples e intuitiva.
- 4 entradas digitais para permitir comandar a bomba através de um controlador externo.
- Caixa rotativa em 180°, para um acesso prático à interface do utilizador.
- Nova caixa de ligações que facilita a ligação elétrica.
- Tampa de abertura de quarto de volta para facilitar a manutenção.
- Uniões de ligação fornecidas, garantindo assim uma instalação simples.

DESCRIÇÃO	Código	Embalagem	Preço € / Un.
RS II VSTD, 1,5 cv	84020079	Un.	1.150,00 €

BOMBAS DE VELOCIDADE SIMPLES

Bomba ES Tagus



► **Descrição:** A bomba de piscina Ecopool ES TAGUS é um modelo centrífugo monobloco autoaspirante com pré-filtro incorporado. A sua construção permite um funcionamento silencioso, sendo apta para piscinas de média ou grande dimensão.



ESPECIFICAÇÕES	ES Tagus 0,75 cv	ES Tagus 1 cv	ES Tagus 1,5 cv
Potência (cv)	0,75	1	1,5
Caudal (m³/h) a10 mca	12,9	15,9	19,5
Conexões (mm)	50 / 50		
Peso (kg)	10,2	10,9	13,5
Potência absorvida P1 (W)	1.200	1.400	1.600
Potência restituída P2 (W)	550	750	1.100
Amperagem	5,5	6	7,1

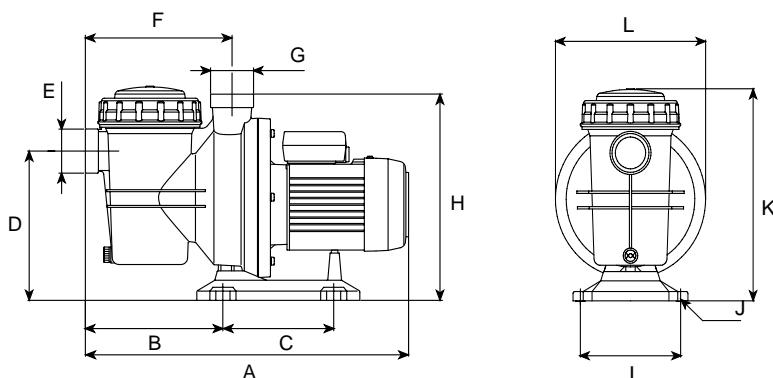

CURVAS DE RENDIMENTO / BOMBA ES TAGUS

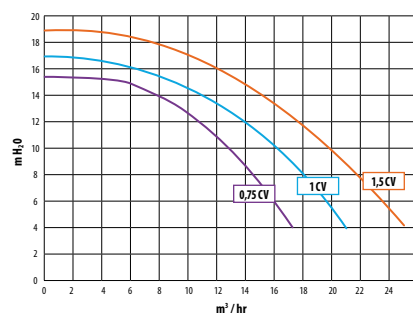

Dimensões em (mm):

Modelo	A	B	C	D	E	F	G	H	I	J	K	L	kg
TAGUS 0,75	495	211	170	225	2 1/4"	225	2 1/4"	308	159	Ø9	319	238	10,2
TAGUS 1,00	495	211	170	225	2 1/4"	225	2 1/4"	308	159	Ø9	319	238	10,9
TAGUS 1,50	495	211	170	225	2 1/4"	225	2 1/4"	308	159	Ø9	319	238	13,5

DESCRIÇÃO	Código	Embalagem	Preço € / Un.
Bomba ES Tagus 0,75 cv	869602000	Un.	297,00 €
Bomba ES Tagus 1,00 cv	869602001	Un.	308,00 €
Bomba ES Tagus 1,50cv	869602002	Un.	359,00 €

► **DESTAQUES:**

- Funcionamento silencioso.
- Apta para piscinas desmontáveis ou enterradas.
- Compatível com água salina.

BOMBAS DE VELOCIDADE SIMPLES

Bomba Silen S2



► **Descrição:** A bomba para piscina Silen S2 da ESPA é uma bomba disponível em modo monofásico ou trifásico, autoaspirante, com funcionamento silencioso e um préfiltro adequado às necessidades de filtração de piscinas grandes.



ESPECIFICAÇÕES	Silen S2 200 MONO	Silen S2 200 TRIFÁSICA	Silen S2 300 MONO	Silen S2 300 TRIFÁSICA
Potência (cv)	2		3	
Caudal (m³/h) a 10 mca	28		33	
Conexões (mm)	63			
Peso (kg)	21		23	
Potência absorvida P1 (W)	2.200		2.800	2.600
Potência restituída P2 (W)	1.500		2.200	
Amperagem	9,7	3,8	12,5	5,0

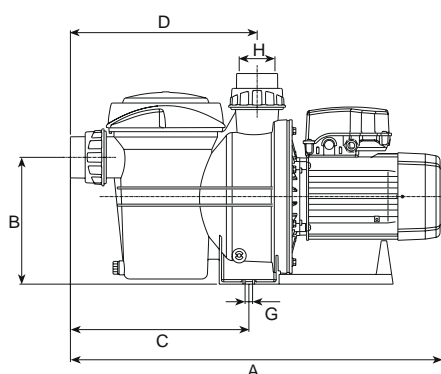

Dimensões em (mm):

Modelo	A	B	C	D	E	F	G	H	I
SILEN S2	623,5	222	272	285	188	268	Ø13	2 3/4"	326,5

CURVAS DE RENDIMENTO / BOMBA SILEN S2

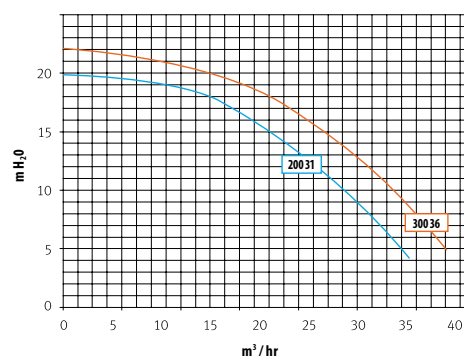

► **DESTAQUES:**

- Novo design.
- Novos materiais.
- Ultrasilenciosa.
- Autoaspirante 4 m.
- Garantia de 5 anos, consulte condições.

BOMBAS DE VELOCIDADE SIMPLES

Bomba Silen S



► **Descrição:** As bombas Silen S, da ESPA, são bombas centrífugas monocelulares autoaspirantes, com pré-filtro. Aptas para utilização na recirculação e filtração de água em piscinas pequenas e médias.



ESPECIFICAÇÕES	Silen S 60 12 MONO	Silen S 75 15 MONO	Silen S 75 15 TRIFÁSICA	Silen S 100 18 MONO	Silen S 100 18 TRIFÁSICA	Silen S 150 22 MONO	Silen S 150 22 TRIFÁSICA
Potência (cv)	0,6	0,75		1,0		1,5	
Caudal (m³/h) a10 mca	10	13		16		20	
Conexões (mm)	63 -50						
Peso (kg)	8,9	10,2		10,9		13,5	
Potência absorvida P1 (W)	800	1.200	1.000	1.400	1.200	1.600	
Potência restituída P2 (W)	440	550	750	750	1.000	1.100	1.500
Amperagem	3,7	5,5	1,9	6,0	2,2	7,1	2,8

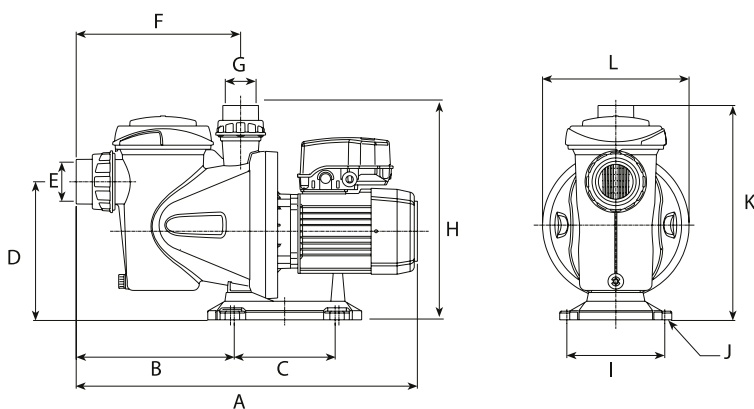

Dimensões em (mm):

Modelo	A	B	C	D	E	F	G	H	I	J	K	L
SILEN S	495	211	170	225	2 3/4"	225	2 1/4"	308	159	Ø9	319	238

CURVAS DE RENDIMENTO / BOMBA SILEN S

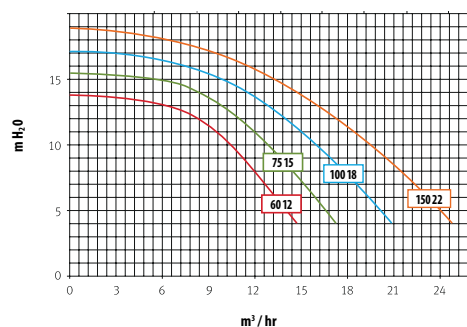

DESCRIÇÃO	Código	Embalagem	Preço € / Un.
SILEN S 60 12 MONO	869602005	Un.	383,00 €
SILEN S 75 15 MONO	869602006	Un.	395,00 €
SILEN S 75 15 TRI	869602007	Un.	395,00 €
SILEN S 100 MONO	869602008	Un.	407,00 €
SILEN S 100 TRI	869602009	Un.	407,00 €
SILEN S 150 MONO	869602010	Un.	477,00 €
SILEN S 150 TRI	869602011	Un.	477,00 €

► **DESTAQUES:**

- Proteção IP55.
- Totalmente silenciosas.
- Autoaspirante 4 m.
- Garantia de 5 anos, consulte condições.

BOMBAS DE VELOCIDADE SIMPLES

Bomba AQUA MASTER

AQUATECHNIX

► **Descrição:** A bomba Aqua Master é uma bomba monobloco auto-ferrante para projetos maiores interiores e exteriores. Todos os componentes de corpo da Aqua Master são construídos a partir de plástico reforçado, resistente ao cloro e à corrosão provocada pelos agentes químicos utilizados na piscina.



ESPECIFICAÇÕES	Aquamaster 14 MONO	Aquamaster 17 MONO	Aquamaster 17 TRI	Aquamaster 26 MONO	Aquamaster 26 TRI	Aquamaster 32 MONO	Aquamaster 32 TRI	Aquamaster 38 MONO	Aquamaster 38 TRI
Potência (cv)	0,75	1,00	1,00	1,5	1,5	1,75	1,75	2,5	2,5
Caudal (m³/h) a10 mca	10	13,5		20		26		31	
Potência absorvida P1 (W)	690	970	900	1.450	1.320	1.700	1.650	2.200	
Potência fornecida P2 (W)	450	650		1.000		1.300		1.800	
Corrente nominal (A)	3,2	4,7	1,75/3,00	6,4	2,5/4,3	7,4	3,0/5,2	10,0	3,7/6,4
Conexões (mm)	50 / 50	63 / 63							
Peso (kg)	10,9	11,8	11,4	17,5	16,2	17,5	15,6	21,2	18,9
Índice de proteção	IP55								

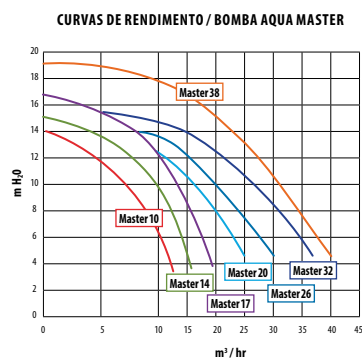
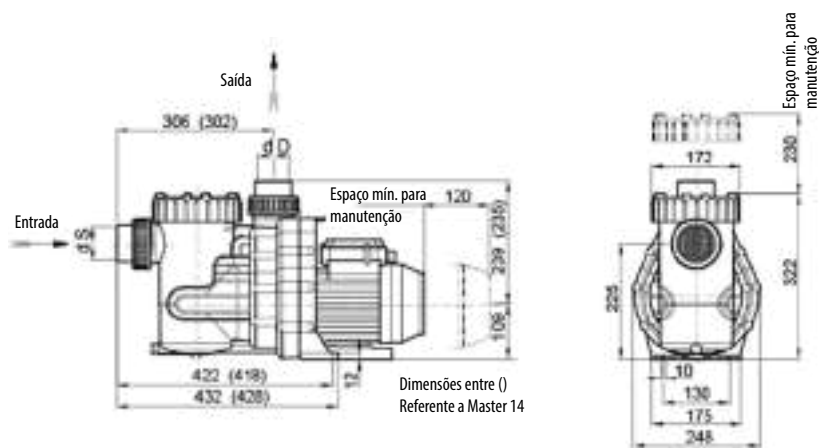

Bomba	L (mm)	L (mm)	Entrada (mm)	Saída (mm)
Aquamaster 14	568	591	50	50
Aquamaster 17	597	596	63	50
Aquamaster 26	625	645	63	63
Aquamaster 32	625	651	63	63
Aquamaster 38	652	632	63	63

DESCRIÇÃO	Código	Embalagem	Preço € / Un.
Aquamaster 14, monofásica, 0,75 cv	84557	Un.	535,00 €
Aquamaster 17, monofásica, 1,00 cv	84558	Un.	560,00 €
Aquamaster 17, trifásica, 1,00 cv	84559	Un.	560,00 €
Aquamaster 26, monofásica, 1,50 cv	84560	Un.	715,00 €
Aquamaster 26, trifásica, 1,50 cv	84561	Un.	715,00 €
Aquamaster 32, monofásica, 1,75 cv	84562	Un.	740,00 €
Aquamaster 32, trifásica, 1,75 cv	84563	Un.	740,00 €
Aquamaster 38, monofásica, 2,50 cv	84564	Un.	950,00 €
Aquamaster 38, trifásica, 2,50 cv	84565	Un.	950,00 €

► **DESTAQUES:**

- Auto-ferrante até 3 m.
- Motor eficiente.
- Construção facilitadora da manutenção.
- Materiais de alta durabilidade.
- Total separação elétrica entre o motor e o eixo.

BOMBAS DE VELOCIDADE SIMPLES

Bomba BADU BETTAR



► **Descrição:** As bombas BADU BETTAR são fabricadas na Alemanha e desenhadas para a circulação da água de piscina em conjunto com uma instalação de filtração adequada. Construção tipo monobloco com um cesto de pré-filtro.

ESPECIFICAÇÕES	BADU BETTAR 12 MONO	BADU BETTAR 13 TRI	BADU BETTAR 14 MONO	BADU BETTAR 14 TRI	BADU BETTAR 22 MONO	BADU BETTAR 22 TRI	BADU BETTAR 25 MONO	BADU BETTAR 25 TRI
Potência (cv)	0,75		1,15		1,5		2	
Caudal (m³/h) a10 mca	12	13	14		22		25	
Conexões (mm)	50/50	63/50		63/63		75/63		
Peso (kg)	12	13	15		17			
Potência absorvida P1 (W)	770	940	1.250	1.000	1.650	1.800	1.850	2.000
Potência restituída P2 (W)	450	650	850	750	1.100		1.500	
Corrente nominal (A)	3,2	6,0		3,8/2,2		7,8	5,5/3,2	8,1
Pressão máx. (BAR)	2,5							
Índice de proteção	IP54							

SISTEMA DE FILTRAÇÃO DA ÁGUA

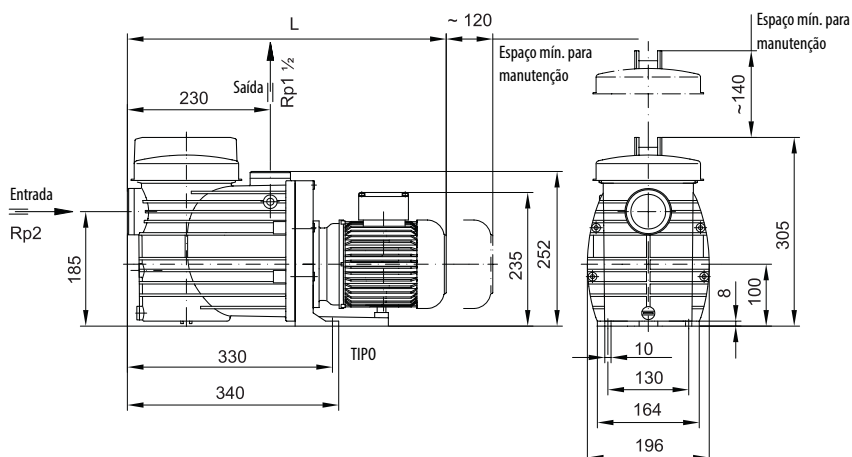

CURVAS DE RENDIMENTO / BOMBA BADU BETTAR

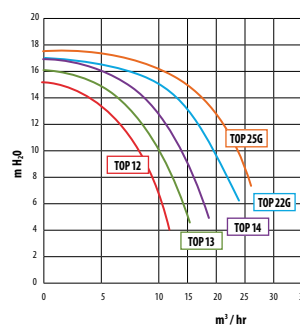

Bomba		L (mm)
Badu better 12	1~/3~	485
Badu better 13	1~/3~	485
Badu better 14	1~/3~	505
Badu better 22	1~/3~	522/507
Badu better 25	1~/3~	522/517

DESCRIÇÃO	Código	Embalagem	Preço € / Un.
BADU BETTAR 12, MONOFÁSICA, 0,75 cv	84302	Un.	445,00 €
BADU BETTAR 13, TRIFÁSICA, 0,75 cv	843041	Un.	465,00 €
BADU BETTAR 14, MONOFÁSICA, 1,15 cv	84303	Un.	480,00 €
BADU BETTAR 14, TRIFÁSICA, 1,15 cv	84304	Un.	498,00 €
BADU BETTAR 22, MONOFÁSICA, 1,50 cv	84305	Un.	605,00 €
BADU BETTAR 22G, TRIFÁSICA, 1,50 cv	84306	Un.	615,00 €
BADU BETTAR 25G, MONOFÁSICA, 2,00 cv	84311	Un.	635,00 €
BADU BETTAR 25G, TRIFÁSICA, 2,00 cv	84312	Un.	645,00 €

► **DESTAQUES:**

- Eixo do motor não está em contacto com a água.
- Resistente a temperaturas até 60 °C.
- Resistente à corrosão graças a um material sintético de alto rendimento 100% reciclável.
- Auto-ferrante.

BOMBAS DE VELOCIDADE SIMPLES

Bomba Powerline PL



► **Descrição:** A bomba Powerline PL é robusta graças à sua construção à base de termoplástico reforçado de grande capacidade. Ideal para pequenas piscinas enterradas ou elevadas.



ESPECIFICAÇÕES	Bomba 0,25 cv	Bomba 0,33 cv	Bomba 0,50 cv	Bomba 0,75 cv	Bomba 1 cv	Bomba 1,5 cv
Potência (cv)	0,25	0,33	0,5	0,75	1	1,5
Caudal (m ³ /h) a10 mca	2,5	5	8,5	10,5	12,5	15
Conexões (mm)	50 ou 32/38					
Peso (kg)	7,68	7,76	8,65	9,16	9,16	11,3
Potência absorvida P1 (W)	380	470	610	790	920	1.100
Potência restituída P2 (W)	300	320	560	610	730	900
Amperagem	1,6	2	2,6	3,4	4	4,8

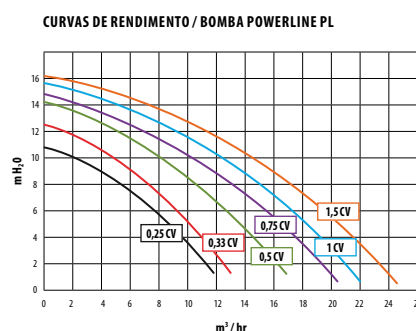
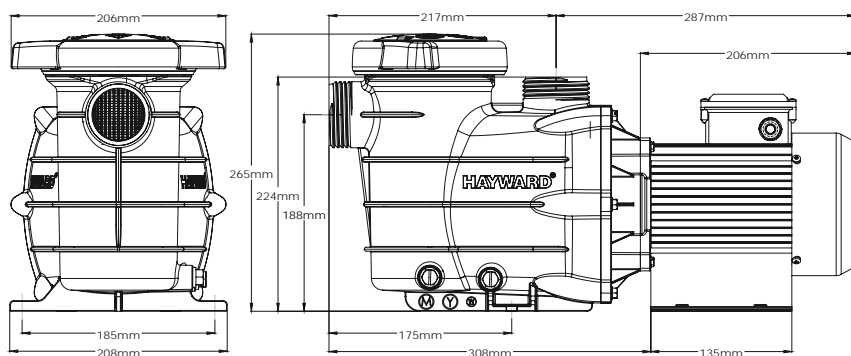

DESCRIÇÃO	Código	Embalagem	Preço € / Un.
Bomba PL 0,25 cv	84020365	Un.	234,00 €
Bomba PL 0,33 cv	84020362	Un.	254,00 €
Bomba PL 0,50 cv	84020363	Un.	273,00 €
Bomba PL 0,75 cv	81065	Un.	293,00 €
Bomba PL 1 cv	84020364	Un.	331,00 €
Bomba PL 1,5 cv	84020336	Un.	351,00 €

► DESTAQUES:

- Bomba auto-ferrante com motor selado e ventilado (IPX5).
- Silenciosa.
- Cesto de pré-filtro com 1,1 litros.
- Performance excepcional, das melhores na sua categoria.

BOMBAS PARA PISCINA PÚBLICA

HCP4200



► **Descrição:** A bomba da série HCP4200 é um equipamento fabricado em termoplástico reforçado com fibra de vidro autoferrante de fácil instalação e motor de quatro polos.



Designação	HCP42553E TRI	HCP42753E TRI	HCP421003E TRI
ESPECIFICAÇÕES			
Potência (cv)	5,5	7,5	10
Amperagem 400/700V	9,1/5,3	12,3/7,1	16,0/9,3
Caudal (m ³ /h) a10 mca	90	108	120
Conexões (mm)	110/110		
Peso (kg)	-		

SISTEMA DE FILTRAÇÃO DA ÁGUA

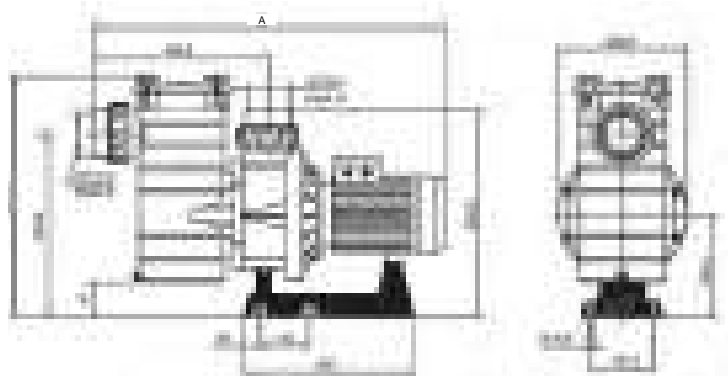

CURVAS DE RENDIMENTO / BOMBA HCP4200

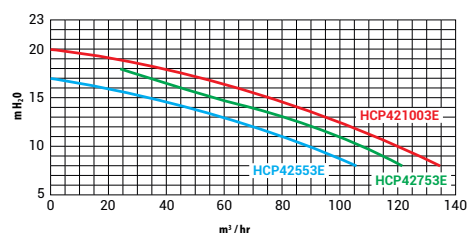

► DESTAQUES:

- Motor trifásico IE3, cumprindo com o padrão europeu de eficiência.
- Compatível com água salgada devido a turbina em Noryl reforçado.
- Pré-filtro com tampa transparente de grande capacidade (14 litros) para manutenção simplificada.
- Base elevada para assegurar melhor ventilação do motor.
- Funcionamento de 50 Hz a 1.450 RPM.
- Para piscinas públicas.

DESCRIÇÃO	Código	Embalagem	Preço € / Un.
HCP42553E 5,5 cv Tri	84042553	Un.	1.841,30 €
HCP42753E 7,5 cv Tri	84042753	Un.	2.071,01 €
HCP421003E 10 cv Tri	840421003	Un.	2.262,67 €

BOMBAS PARA PISCINA PÚBLICA

HCP4000



- **Descrição:** A bomba da série HCP4000 é um equipamento fabricado em termoplástico reforçado com fibra de vidro autoferrante de fácil instalação e motor TEFC de alta eficiência.



Designação	HCP40553E TRI	HCP40653E TRI	HCP40753E TRI	HCP401003E TRI
ESPECIFICAÇÕES				
Potência (cv)	5,5	6,5	7,5	10
Amperagem 400/700V	9,0/5,2	11,5/6,6	12,1/7,0	15,8/9,2
Caudal (m ³ /h) a10 mca	85	90	118	130
Conexões (mm)	110/110			
Peso (kg)	45	46	52	66

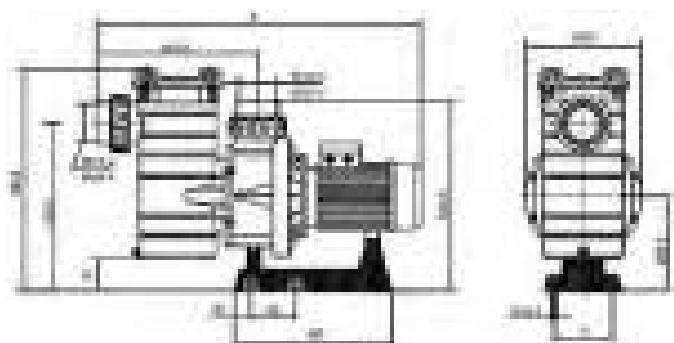

CURVAS DE RENDIMENTO / BOMBA HCP4000

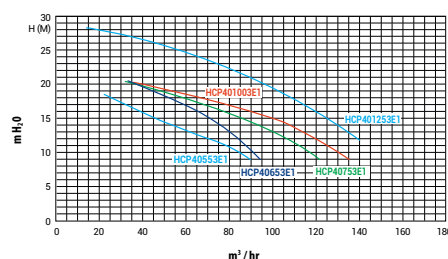

► DESTAQUES:

- Motor trifásico IE3, cumprindo com o padrão europeu de eficiência.
- Compatível com água salgada devido a turbina em Noryl reforçado.
- Pré-filtro com tampa transparente de grande capacidade (14 litros) para manutenção simplificada.
- Base elevada para assegurar melhor ventilação do motor.
- Funcionamento de 50 Hz a 2.850 RPM.
- Índice de proteção IP55.
- Para piscinas publicas, comunitárias e spas.

DESCRIÇÃO	Código	Embalagem	Preço € / Un.
HCP40553E 5,5 cv Tri	84040553	Un.	1.407,60 €
HCP40653E 6,5 cv Tri	84040653	Un.	1.637,41 €
HCP40753E 7,5 cv Tri	84040753	Un.	1.824,68 €
HCP401003E 10 cv Tri	840401003	Un.	2.097,63 €

BOMBAS PARA PISCINA PÚBLICA

HCP3800



- **Descrição:** A bomba da série HCP3800 é um equipamento fabricado em termoplástico reforçado com fibra de vidro de fácil instalação e motor TEFC de alta eficiência.



Designação	HCP38253E IE3 TRI	HCP38303E IE3 TRI	HCP38353E IE3 TRI	HCP38453E IE3 TRI
ESPECIFICAÇÕES				
Potência (cv)	2,5	3	3,5	4,5
Amperagem 230/400V	8,3/4,8	8,8/5,1	10,4/6,0	11,7/6,75
Caudal (m ³ /h) a10 mca	41	48	58	66
Conexões (mm)	91/91			
Peso (kg)	-			

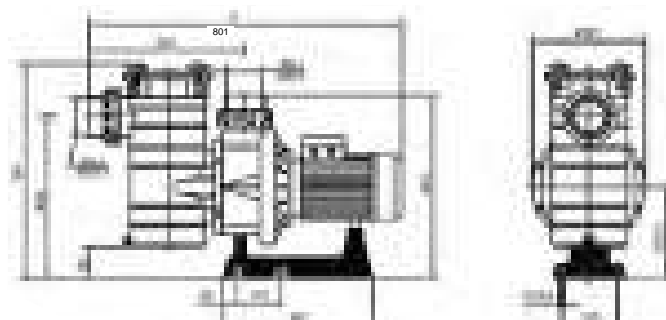

CURVAS DE RENDIMENTO / BOMBA HCP3800

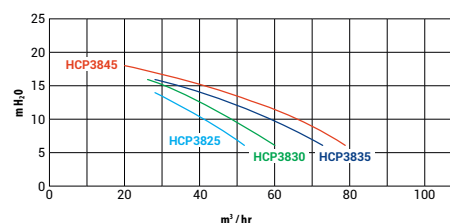

► DESTAQUES:

- Motor trifásico IE3, cumprindo com o padrão europeu de eficiência.
- Compatível com água salgada devido a turbina em Noryl reforçado.
- Pré-filtro com tampa transparente para manutenção simplificada.
- Base elevada para assegurar melhor ventilação do motor.
- Funcionamento de 50 Hz a 2.850 RPM.
- Índice de proteção IP55.
- Para piscinas publicas, comunitárias e spas.

DESCRIÇÃO	Código	Embalagem	Preço € / Un.
HCP38253E IE3 2,5 cv Tri	840382533	Un.	1.077,53€
HCP38303E IE3 3 cv Tri	840383033	Un.	1.088,95 €
HCP38353E IE3 3,5 cv Tri	840383533	Un.	1.171,47 €
HCP38453E IE3 4,5 cv Tri	840384533	Un.	1.194,93 €

BOMBAS PARA PISCINA PÚBLICA

Pré-filtros série PPL

- **Descrição:** Os filtros de grande capacidade da série PPL são feitos de poliéster laminado e possuem uma tampa transparente de metacrilato. O fecho da tampa é realizado através de seis parafusos e um parafuso de dreno. A pressão máxima de trabalho é de 1,5 Bar e tem um cesto em aço inoxidável.



DESCRIÇÃO	Código	Capacidade (litros)	Conexões (E/S)	Embalagem	Preço € / Un.
PPL	8402590	25	90/-	Un.	2.157,50 €
PPL	84025110	25	110/-	Un.	2.185,76 €
PPL	84025125	25	125/-	Un.	2.205,75 €
PPL	84060160	60	160/-	Un.	2.227,07 €
PPKT	84025140	25	140	Un.	3.029,20 €

“As piscinas públicas têm necessidades únicas, encontre na Ecopool as melhores soluções.”

BOMBAS BOOSTER

Bomba Wiper0



► **Descrição:** As bombas booster WIPERO, da ESPA, com um sistema de dreno completo para prevenção de resíduos líquidos em cada ciclo, são ideais para recirculação de água em spas e piscinas desmontáveis e unidades de hidromassagem.



ESPECIFICAÇÕES	Wiper0 50 MONO	Wiper0 70 MONO	Wiper0 90 MONO
Potência (cv)	0,33	0,5	1,0
Caudal (m³/h) a 8 m.c.a.	5,8	8,5	12,5
Conexões (mm)	50 - 63		
Peso (kg)	5,7	6	6,8
Potência absorvida P1 (W)	500	640	850
Potência restituída P2 (W)	240	370	740
Amperagem	2,3	2,9	3,74

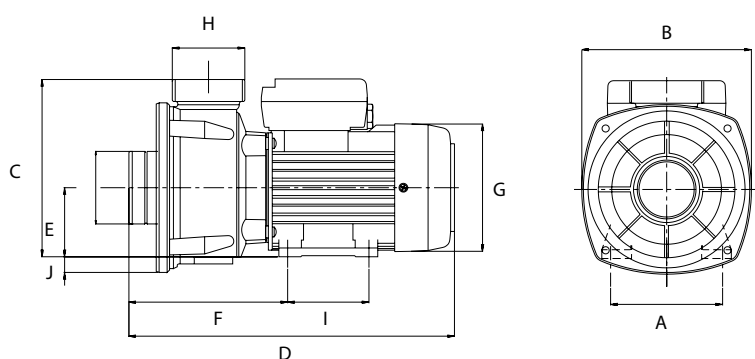

Dimensões em (mm):

Modelo	A	B	C	D	E	F	G	H	I	J
Wiper0	102	154,5	162	295,5	63	144,5	116	2 1/4"	74	15

DESCRIÇÃO	Código	Embalagem	Preço € / Un.
Wiper0 50M, 0,33 cv	869602018	Un.	232,00 €
Wiper0 70M, 0,50 cv	869602037	Un.	238,00 €
Wiper0 90M, 1,00 cv	869602019	Un.	249,00 €

CURVAS DE RENDIMENTO / BOMBA WIPER 0 / 3

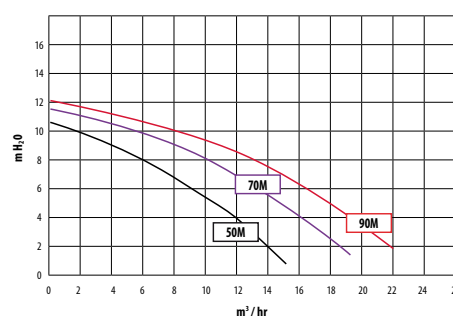

► **DESTAQUES:**

- Proteção IP 55, com ventilação exterior.
- Monofásicos 1 x 230 V, com protetor termo-amperimétrico incorporado e o condensador correspondente.
- Pintura por electroforesis, assegurando ao motor uma grande resistência à corrosão.
- Corpo de aspiração e impulsão, turbina aberta e suporte motor-bomba em tecnopolímero.
- Veio do motor em aço inoxidável AISI 420.
- Carcaça do motor em alumínio.
- Juntas em NBR.

BOMBAS BOOSTER

Bomba Wiper3



► **Descrição:** As bombas booster WIPER, da ESPA, com um sistema de dreno completo para prevenção de resíduos líquidos em cada ciclo, são ideais para recirculação de água em spas e piscinas desmontáveis e unidades de hidromassagem.



ESPECIFICAÇÕES	Wiper3 150 MONO	Wiper3 150 TRI	Wiper3 200 MONO	Wiper3 200 TRI	Wiper3 300 MONO	Wiper3 300 TRI
Potência (cv)	1,5		2,0		3,0	
Caudal (m³/h) a 10 m.c.a.	17		28		34	
Conexões (mm)	50 - 63					
Peso (kg)	14,3		17		18,8	
Potência absorvida P1 (W)	1.400	1.100	2.000	1.800	2.500	2.400
Potência restituída P2 (W)	1.100		1.500		2.000	
Amperagem	6,4	2,9	8,8	3,8	11	4,1

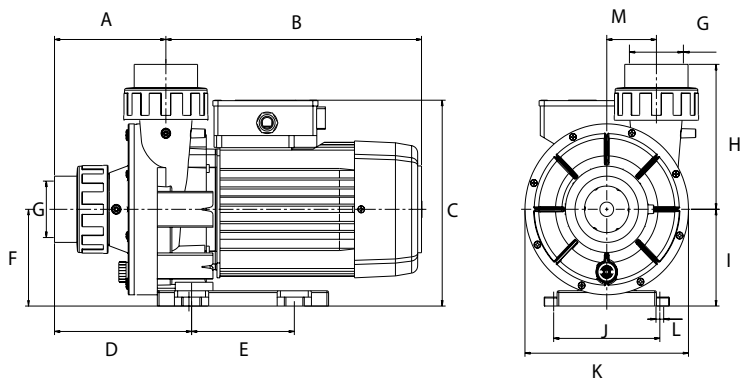

Dimensões em (mm):

Modelo	A	B	C	D	E	F	G	H	I	J	K	L	M
Wiper3	130	298,7	230	160	120	108	63	162	108	124	191	9	29

DESCRIÇÃO	Código	Embalagem	Preço € / Un.
Wiper3 150M, 1,50 cv	869602020	Un.	434,00 €
Wiper3 150T, 1,50 cv	869602038	Un.	434,00 €
Wiper3 200M, 2,00 cv	869602039	Un.	467,00 €
Wiper3 200T, 2,00 cv	869602040	Un.	459,00 €
Wiper3 300M, 3,00 cv	869602041	Un.	671,00 €
Wiper3 300T, 3,00 cv	869602042	Un.	600,00 €

CURVAS DE RENDIMENTO / BOMBA WIPER 0 / 3

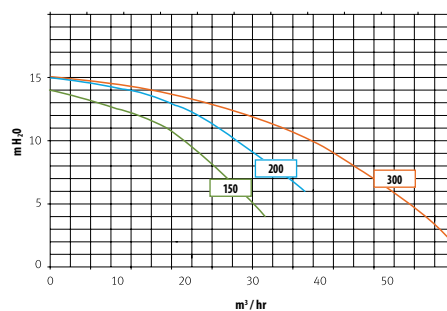

► **DESTAQUES:**

- Proteção IP 55, com ventilação exterior.
- Monofásicos 1 x 230 V, com protetor termo-amperimétrico incorporado e o condensador correspondente.
- Pintura por electroforesis, assegurando ao motor uma grande resistência à corrosão.
- Corpo de aspiração e impulsão, turbina aberta e suporte motor-bomba em tecnopolímero.
- Veio do motor em aço inoxidável AISI 420.
- Carcaça do motor em alumínio.
- Juntas em NBR.

BOMBAS BOOSTER

Bomba Tiper1



► **Descrição:** As bombas booster TIPER, da ESPA, com um sistema de dreno completo para prevenção de resíduos líquidos em cada ciclo, são ideais para unidades compactas de Wellness/spa. Construídas com proteção térmica interna e isolamento completo de mais de 3.750 V.



ESPECIFICAÇÕES	Tiper1 70M 0,50 cv	Tiper1 90M 1,00 cv
Potência (cv)	0,50	1,00
Caudal (m³/h) a 8 m.c.a.	6,5	9
Conexões (mm)	40/48	
Peso (kg)	4,0	4,5
Potência absorvida P1 (W)	700	900
Potência restituída P2 (W)	370	750
Amperagem	3,1	4,2

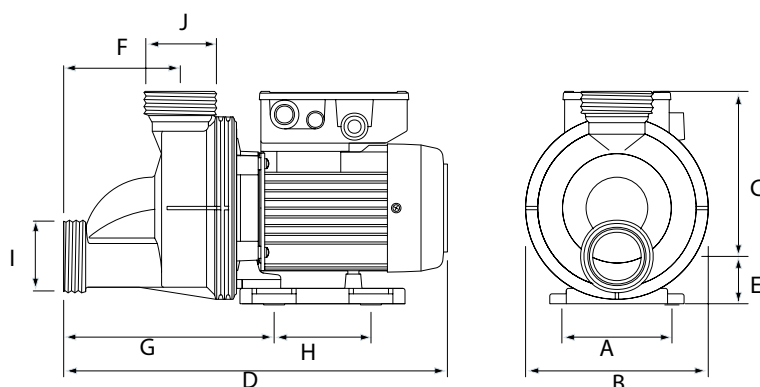

Dimensões em (mm):

Modelo	A	B	C	D	E	F	G	H	I	J
Tiper1	100	166	150	348	43	106	190	88	21/4"	21/4"

DESCRIÇÃO	Código	Embalagem	Preço € / Un.
Tiper1 70M, 0,50 cv	869602043	Un.	205,00 €
Tiper1 90M, 1,00 cv	869602017	Un.	213,00 €

CURVAS DE RENDIMENTO / BOMBA TIPER

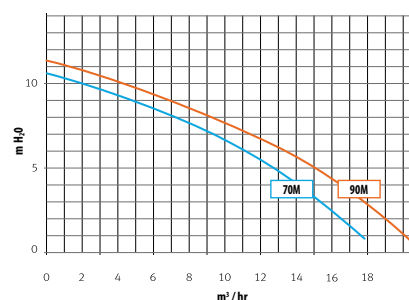

► **DESTAQUES:**

- Proteção IP 55, com ventilação exterior.
- Monofásicos 1 x 230 V, com protetor termo-amperimétrico incorporado e o condensador correspondente.
- Pintura por electroforese, assegurando ao motor uma grande resistência à corrosão.
- Corpo de aspiração e impulsão, turbina aberta e suporte motor-bomba em tecnopolímero.
- Veio do motor em aço inoxidável AISI 420.
- Carcaça do motor em alumínio.

BOMBAS BOOSTER

Bomba BADU 43



► **Descrição:** As bombas booster da série BADU 43 são bombas-jet ideais para piscinas tipo Whirlpool ou para utilização em conjunto com o BADU STREAM para natação em contracorrente. Construção tipo monobloco no qual o eixo do motor não está em contacto direto com a água da piscina.

ESPECIFICAÇÕES	BADU 43 18 G MONOFÁSICA	BADU 43 18 G TRIFÁSICA	BADU 43 25 G MONOFÁSICA	BADU 43 25 G TRIFÁSICA	BADU 32 G TRIFÁSICA
Potência (cv)	1,5		2		2,5
Caudal (m ³ /h)	23		30		>35
Conexões (mm)	63/63		75/63		75/75
Peso (kg)	17		18		19
Potência absorvida P1 (W)	1.650	1.800	1.850	2.000	1.850
Potência restituída P2 (W)	1.100		1.500		1.850
Corrente nominal (A)	7,8	5,5/3,2	8,1	6,4/3,7	8,1/4,7
Índice de proteção	IP54				
Pressão máx (BAR)	2,5				

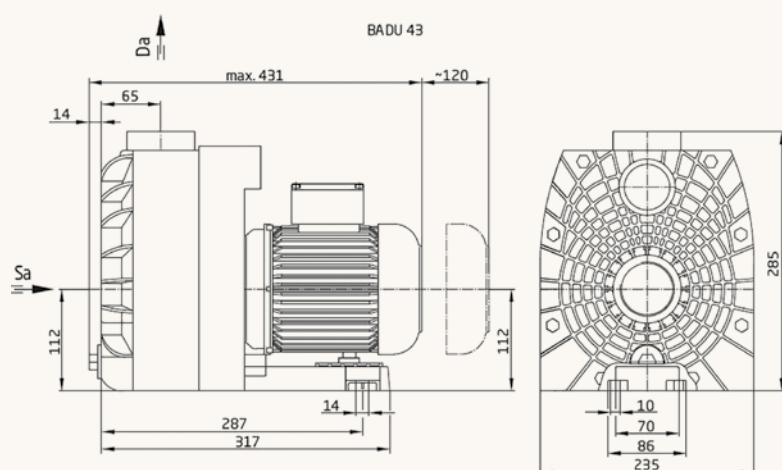

CURVAS DE RENDIMENTO / BOMBA STA-RITE 5P6R

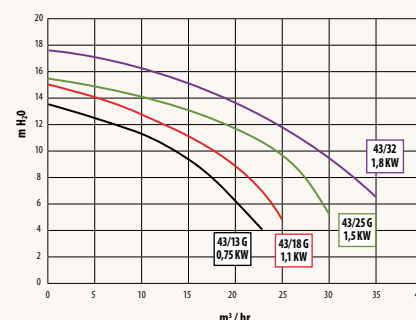

DESCRIÇÃO	Código	Embalagem	Preço € / Un.
BADU 43 18G, monofásica, 1,5 cv	84552	Un.	910,00 €
BADU 43 18G, trifásica, 1,5 cv	84553	Un.	840,00 €
BADU 43 25G, monofásica, 2,0 cv	84554	Un.	930,00 €
BADU 43 25G, trifásica, 2,0 cv	84555	Un.	870,00 €
BADU 43 32G, trifásica, 2,5 cv	84556	Un.	985,00 €

► DESTAQUES:

- Resistente a temperaturas até 60° C.
- Resistência à corrosão graças a um material sintético 100% reciclável.
- Cada bomba é verificada segundo as diretrizes de gestão de qualidade.
- Alto grau de eficácia.
- Durabilidade e fiabilidade.

BOMBAS NATAÇÃO CONTRACORRENTE

Sistema BADU®JET Smart



► **Descrição:** Esta unidade compacta submersa é instalada na parede da piscina. O controlo de direção o jato e a regulação da mistura água/ar irá permitir-lhe adaptar o BADU JET SMART às suas próprias necessidades – massagens subaquáticas, banho de espuma, piscina de ondas e natação contracorrente. O seu design simples e limpo, assim como requisitos de manutenção reduzidos, contribuem para aumentar o desfrutar que terá com o BADU JET SMART.



ESPECIFICAÇÕES	BADU JET SMART 3 cv MONOFÁSICA	BADU JET SMART 3 cv TRIFÁSICA
Potência (cv)	3	3
Caudal (m³/h)	45	
Concentração de sal máxima	5 g/l	
Absorção de potência P1 (W)	2.120	
Emissão de energia P2	1.600	
Pressão de fluxo máximo de saída (BAR)	1	

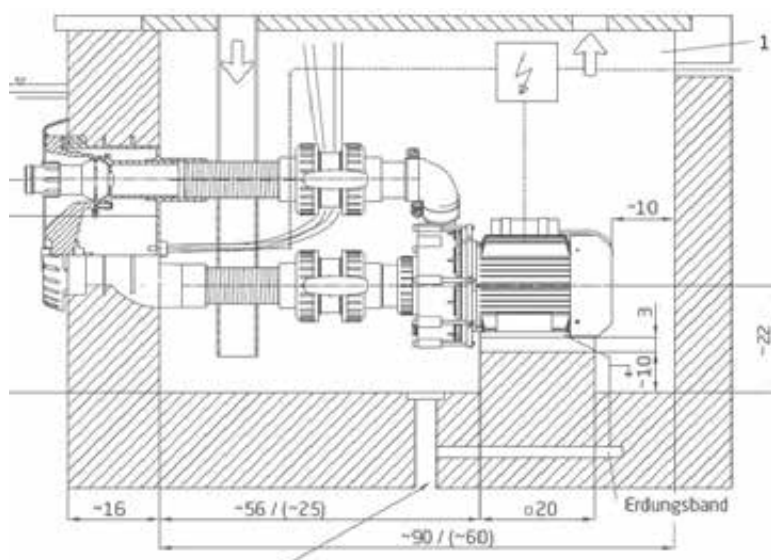

► DESTAQUES:

- **Âmbito de aplicação:** BADU JET SMART pode ser montada em qualquer tipo de piscina para fazer fitness, natação, massagem e outro tipo de atividades aquáticas e desportivas.
- Pode ser utilizada para o treino profissional, uma vez que a sua potência e desempenho assim o permitem.
- A água é puxada pela potente bomba através das aberturas em redor do cárter a baixa velocidade e injetada a alta velocidade pelo jet central, que pode ser regulado manualmente.
- O comando pneumático de ligar/desligar e o regulador de misturador de ar integrados podem produzir um relaxante efeito de hidromassagem.

DESCRIÇÃO	Código	Embalagem	Preço € / Un.
BADU JET SMART 3 cv, monofásica	84308	Un.	3.095,00 €
BADU JET SMART 3 cv, trifásica	84307	Un.	3.095,00 €

BOMBAS NATAÇÃO CONTRACORRENTE

Sistema BADU®JET Turbo Pro



► **Descrição:** Com uma capacidade de até 350 m³/h, a BADU®JET Turbo Pro é consideravelmente mais potente do que outras unidades convencionais disponíveis no mercado ao mesmo tempo que é significativamente mais silenciosa. Fácil e continuamente ajustável através dos sensores integrados ou através do controlo remoto. Assim, poderá ajustar o sistema perfeitamente às suas necessidades, quer seja natação profissional, relaxamento, treino de reabilitação, etc.

Atenção: Obrigatória tomada de terra e uma linha equipotencial de modo a evitar estragos no aço inoxidável.



ESPECIFICAÇÕES	BADU®JET Turbo Pro
Potência (kW)	3~/4,00
Caudal (m ³ /h)	150 – 350
Absorção de potência P1 (kW)	3,6
Emissão de potência P2 (kW)	3
Peso (Kg)	6

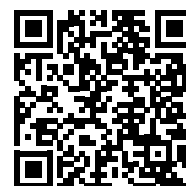
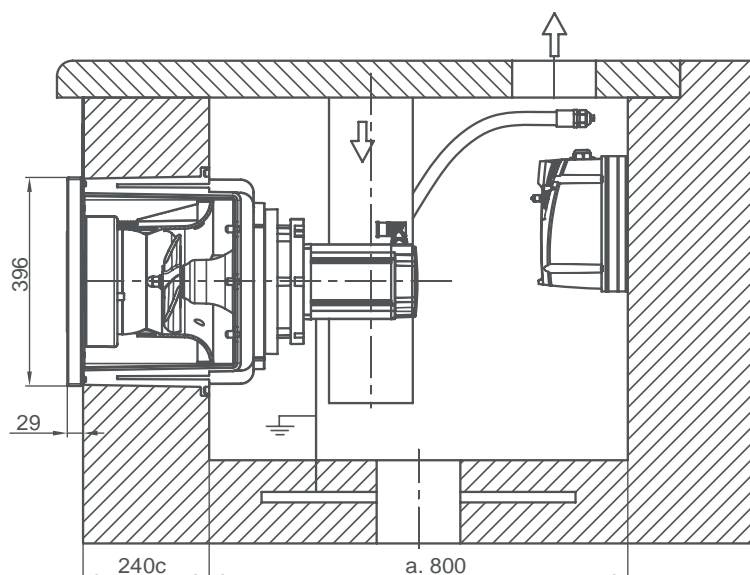

VIDEO DEMONSTRAÇÃO

DESCRIÇÃO	Código	Embalagem	Preço € / Un.
BADU JET TURBO PRO 4 cv, trifásica	8292000	Un.	19.985,00 €

► DESTAQUES:

- Capacidade de até 350 m³/h.
- Disponível com dois embelezadores.
- Potência (kW): 3~/4,00~

BOMBAS NATAÇÃO CONTRACORRENTE

Sistema BADU® JET Stella

► **Descrição:** A BADU JET Stella é um equipamento ideal para a prática de atividades desportivas e aquáticas na sua piscina. Incorpora dois bocais reguláveis e orientáveis até 60 graus. Com interruptor adicional incorporada com LED de modo a criar uma agradável atmosfera de luz branca ou multicolor.



ESPECIFICAÇÕES	Badu Jet Stella 400V
Caudal da bomba	75 m ³ / h
Consumo de energia	3,80 kW
Potência	3,0 kW
Número de jatos	2
Diâmetro dos jatos	40 mm
Velocidade 2 m, desde os Bocais	1,4
Pressão de massagem max. (bar)	2

BADU® Jet stella

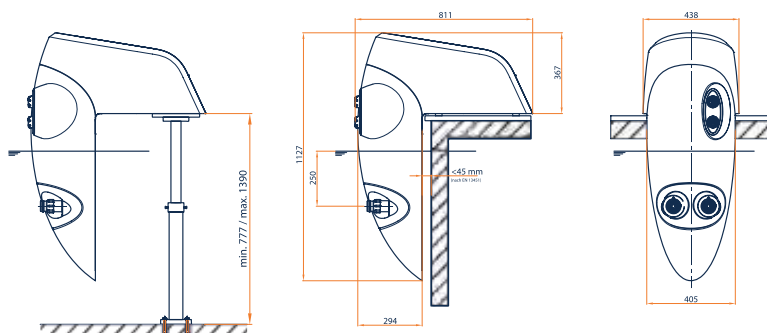

DESCRIÇÃO	Código	Embalagem	Preço € / Un.
Badu Jet Stella 400V, LED branco	8292001	Un.	5.590,00 €
ACESSÓRIOS			
Suporte em madeira	-	Un.	590,00 €

► DESTAQUES:

- Todas as peças usadas na construção do sistema consistem de plástico resistente à corrosão.
- Tem uma caixa de plástico segura e está equipado com um controlo de interruptor (fornecimento de água / ar) e dois injetores giratórios de 40mm.
- Um pé telescópico para piscinas de instalação está disponível opcionalmente e é adequado para piscinas pré-fabricadas e pré-fabricadas existentes.

BOMBA DE AR CONTINUO

Bombas BLOWERS

► **Descrição:** Disponíveis em capacidades diferentes consoante as necessidades, os Blowers Hayward fornecem uma performance potente e silenciosa de bolhas quentes e relaxantes.



MODELO	DESCRIÇÃO	Potência (kw)	Voltagem (V)	Conexão	Caudal (m³/h)	Peso (kg)
SKH 80 M	BLOWER SKH 80 M	0,4	230	1 1/4"G	80	11
SKH 80 T1	BLOWER SKH 80 T1	0,4	230/400	1 1/4"G	80	10
SKH 140 T1	BLOWER SKH 140 T1	0,75	230/400	1 1/2"G	144	15
SKH 144 M	BLOWER SKH 144 M	0,75	230	1 1/2"G	144	16
SKH 250 M	BLOWER SKH 250 M	1,3	230	2"G	210	22
SKH 250 T1	BLOWER SKH 250 T1	1,3	230/400	2"G	216	22
SKH 251 M	BLOWER SKH 251 M	1,5	230	2"G	210	24
SKH 251 T1	BLOWER SKH 251 T1	1,75	230/400	2"G	216	23
SKH 300 T1	BLOWER SKH 300 T1	2,2	230/400	2"G	312	31
SKH 301 T1	BLOWER SKH 301 T1	3,4	230/400	2"G	312	43
SKS 475 T1	BLOWER SKS 475 T1	5,5	230/400	2 1/2"G	552	77
SKS 550 T2	BLOWER SKS 550 T2	7,5	400/700	2 1/2"G	552	88
SKS 1000 T2	BLOWER SKS 1000 T2	13	400/700	4"G	1134	112

DESCRIÇÃO	Código	Embalagem	Preço € / Un.
SKH 80 M	86210002	Un.	486,54 €
SKH 80 T1	86210003	Un.	447,88 €
SKH 140 T1	86210004	Un.	572,12 €
SKH 144 M	86210005	Un.	540,50 €
SKH 250 M	86210006	Un.	667,08 €
SKH 250 T1	8569906	Un.	655,35 €
SKH 251 M	86210007	Un.	772,55 €
SKH 251 T1	8569905	Un.	767,86 €
SKH 300 T1	86210008	Un.	875,77 €
SKH 301 T1	86210009	Un.	936,67 €
SKS 475 T1	86210010	Un.	1.929,64 €
SKS 550 T2	86210011	Un.	3.317,65 €
SKS 1000 T2	86210012	Un.	4.325,82 €

► DESTAQUES:

- Máxima resiliência e facilidade de manuseio.
- Funcionamento tanto em aspiração como em compressão, até 40°C.
- Manutenção simples e rápida.
- Motores assíncronos, monofásicos ou trifásicos com isolamento classe F, 50 Hz, IP55 e 1.500 rpm.

"O revestimento da piscina é muito importante em termos de impermeabilização e estética."

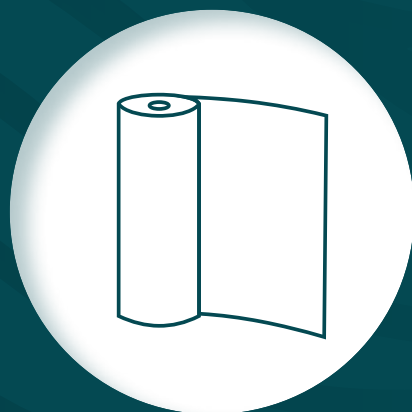



REVESTIMENTO DE PISCINAS

147

TELA ARMADA

- TELA ARMADA INTRODUÇÃO 148
- TABELA COMPARATIVA TELA ARMADA 149

TELA ARMADA ECOPOOL

- TELA ESSENTIALS - 1,5 MM 150

TELA ARMADA ELBE

- TELA SUPRA - 1,5 MM 151
- TELA SUPRA MOSAICO - 1,5 MM 152
- TELA PEARL - 1,6 MM 153
- TELA ISLAND DREAMS 2,0 MM 154
- TELA ROYAL - 2,0 MM 155
- TELA ELITE - 1,5 MM 156
- TELA CLASSIC ANTIDERRAPANTE (STG 200) - 1,9 MM 157

TELA ARMADA PROTETORA DE LINHA DE ÁGUA ELBE

- PROTEÇÃO DE LINHA DE ÁGUA ULTIMATE BORDER 158

PVC LÍQUIDO ELBE

- SELANTE PVC LÍQUIDO 159

PISTOLAS DE AR QUENTE E ACESSÓRIOS ELBE

- PISTOLA DE AR QUENTE LEISTER TRIAC ST/AT 160
- BOQUILHAS P/ PISTOLA DE AR QUENTE 160
- ROLOS DE PRESSÃO P/ PISTOLA DE AR 160

ACESSÓRIOS DE INSTALAÇÃO ELBE

- PLACAS METÁLICAS C/ REVESTIMENTO PVC 161
- TIRA DE VULCANIZAÇÃO 161
- MANTA GEOTÊXTIL BRANCA 161
- PERFIS 162
- JUNTA DE BLOQUEIO 162

TINTAS E DILUENTES PARA A PISCINA

- TINTA P/ PISCINA 163
- DILUENTE P/ PISCINA 163



TELA ARMADA

As telas armadas ELBEblue line® são lâminas de alta qualidade utilizadas principalmente para revestir piscinas públicas, piscinas em instalações de lazer, piscinas em hotéis e também piscinas privadas. As nossas telas representam o material apropriado para revestir qualquer tipo de piscina, quer de nova construção ou renovadas. Não importa a forma nem o tamanho ou se a instalação é interior ou exterior. Graças à sua resistência e extrema solidez, a tela garante a melhor qualidade para que possa desfrutar da sua piscina durante muitos e longos anos.

Os revestimentos Elbe são o culminar de mais de 20 anos de experiência a seguir as diretivas e normas mais exigentes das autoridades de saúde europeias, sendo a resposta perfeita para responder a todas as exigências de estanqueidade necessária tanto para a construção de piscinas novas como para a reabilitação das mesmas.

Composição

A tela armada é composta de folhas de policloreto de vinil (PVC) flexíveis, reforçadas com uma malha de poliéster. O resultado é uma membrana com cerca de 1,5 mm de espessura, de uma solidez excepcional e com uma flexibilidade que propicia a sua adaptação a qualquer desenho de piscina.

Evita-se assim os trabalhos de manutenção para corrigir as fugas tradicionais nas soluções convencionais.



Propriedades técnicas

Soldável unicamente por ar quente.

Tratamento anti UV.

Resistente à ação dos agentes atmosféricos e à ação dos produtos para o tratamento da água. Incorpora agentes anti bolor e bactericidas para impedir a formação de algas e microrganismos.



Utilização

A tela armada pode ser utilizada sobre qualquer tipo de suporte, novo ou usado. Quer seja betão armado, cimento, cerâmica, painéis de aço, alumínio, madeira... A sua resistência é excepcional, a sua proteção de poliéster permite-lhe resistir sem qualquer desgaste aos mais violentos golpes provocados por uma utilização intensiva.

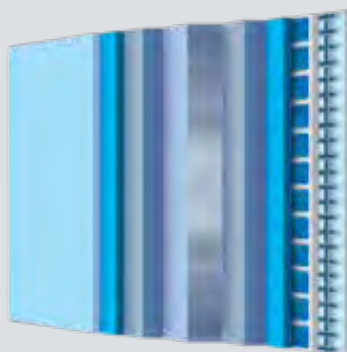



GUIA COMPARATIVO DE TELA ARMADA

PROPRIEDADES	ESSENTIALS	CLASSIC	SUPRA	PEARL	ISLAND DREAMS	ROYAL	ELITE	ULTIMATE BORDER
DADOS TÉCNICOS								
Uso em piscinas públicas	✓	✓	✓	✓	✓	✓	✓ Ideal	✓ Ideal
Uso em piscinas privadas	✓	✓	✓	✓	✓	✓	✓	✓
Estabilizado contra ultravioletas	++	++	+++	+++	+++	+++	+++ +	+++ ++
Resistência ao cloro	+	+	++	++	++	++	+++ +	+++ ++
Melhor resistência a arranhões								✓
SAÚDE E AMBIENTE								
EN 71-3 – seguro para crianças		✓	✓	✓	✓	✓	✓	✓
Sem ftalato – amiga dos bebês							✓	
Emissões reduzidas durante a solda	✓	✓	✓	✓	✓	✓	✓	✓
VISUAL E LIMPEZA								
Proteção de superfície / fácil de limpar	+	+	++	++	++	+++	+++ +	+++ ++
Efeito anti manchas	+	+	++	++	++	+++	+++ +	+++ ++
Visual impresso				✓	✓	✓		
Efeito 3D					✓	✓		
GARANTIAS								
Temperatura da água	32 °C	32 °C	33 °C	33 °C	33 °C	33 °C	35 °C	35 °C
Garantia de estanquidade	10 anos	15 anos	15 anos	15 anos	15 anos	15 anos	15 anos	
Garantia anti manchas							5 anos	5 anos
Garantia de resistência ao cloro							5 anos	5 anos

TELA ARMADA - ECOPOOL

Tela ESSENTIALS – 1,5 mm



► **Descrição:** A gama Ecopool Essentials apresenta-lhe um conjunto de cores e padrões intemporais para tornar a sua piscina um foco atrativo de bons momentos com a família e amigos por muitos e longos anos.

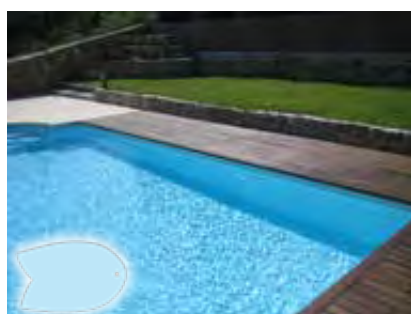

REVESTIMENTO DE PISCINAS



DESCRIÇÃO		Código	Emb.	Preço € Rolo (41,25 m ²)	Preço € Paleta (330 m ²)
	Areia	2001000	m ²	14,90 €	13,50 €
	Azul claro	2001002	m ²	14,90 €	13,50 €
	Azul adriático	2001004	m ²	14,90 €	13,50 €
	Branco	2001001	m ²	14,90 €	13,50 €
	Cinza claro	2001003	m ²	14,90 €	13,50 €

► DESTAQUES:

- Extremamente resistente a manchas, raios ultravioletas e cloro.
- Fácil de soldar.
- Simples de limpar.

TELA ARMADA - ELBE

Tela SUPRA – 1,5 mm



► **Descrição:** As membranas CLASSIC são adequadas para projetos de construção ou renovação de piscinas. Quer seja betão, mosaico, metal, plástico ou madeira, as membranas CLASSIC podem ser instaladas em qualquer superfície. Num material separado e protetor não-tecido, as membranas podem ser soldadas rápida e facilmente de modo a obter uma solução 100% estanque à água.

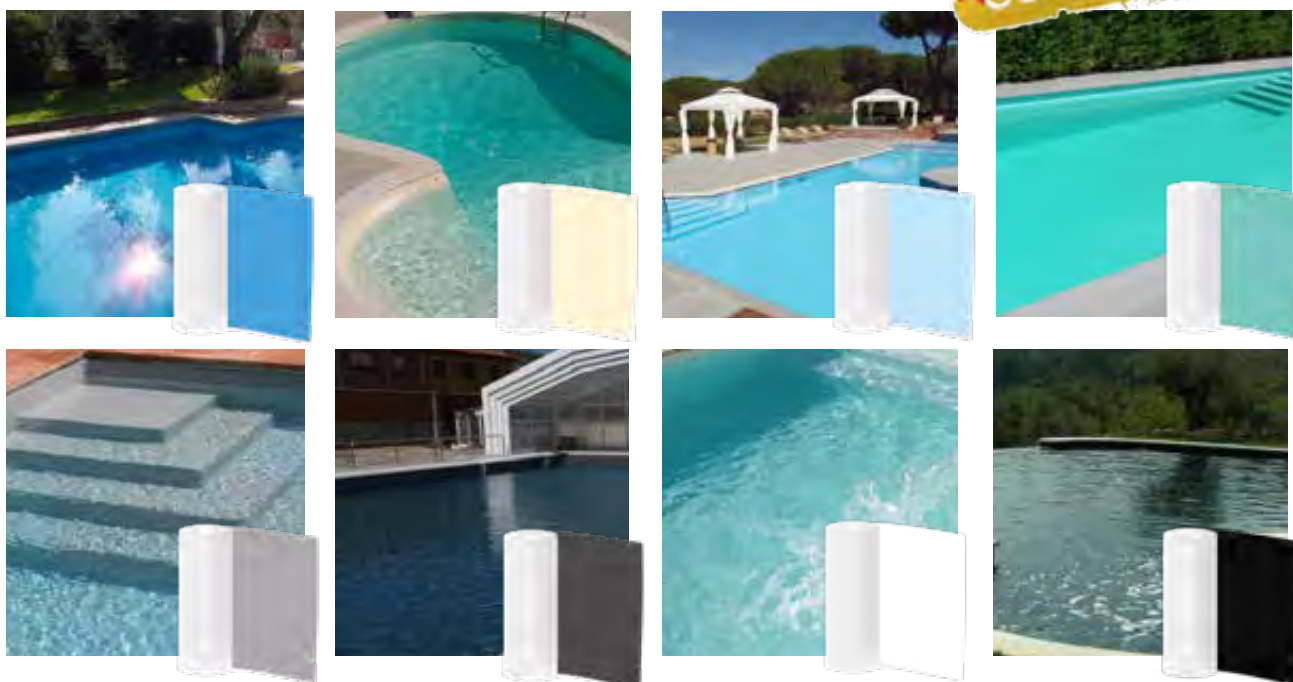

REVESTIMENTO DE PISCINAS

DESCRIÇÃO	Código	Emb.	Preço € Rolo (41,25 m²)	Preço € Palete (330 m²)
 SUPRA Adriatic Blue	2000410	m²	20,00 €	18,00 €
 SUPRA Sand	2000051	m²	20,00 €	18,00 €
 SUPRA Light Blue	2000052	m²	20,00 €	18,00 €
 SUPRA Light Grey	2000961	m²	20,00 €	18,00 €
 SUPRA Dark Grey	2000786	m²	20,00 €	18,00 €
 SUPRA White	2000049	m²	20,00 €	18,00 €

GAMA CLASSIC				
DESCRIÇÃO	Código	Emb.	Preço € Rolo (41,25 m²)	Preço € Palete (330 m²)
 CLASSIC Turquoise	2000057	m²	18,20 €	16,50 €
 CLASSIC Black	2000579	m²	18,20 €	16,50 €

FULFILLS EN 71-3 KIDS FRIENDLY

LOWEST FUME EMISSION

WATERTIGHTNESS 15 YEARS Warranty

► **DESTAQUES:**

- Efeito anti manchas.
- Resistência ao cloro.
- Fácil de limpar.

TELA ARMADA - ELBE





Tela SUPRA Mosaico – 1,5 mm

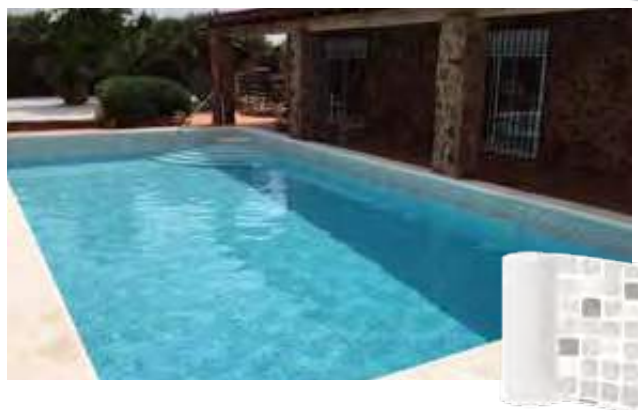
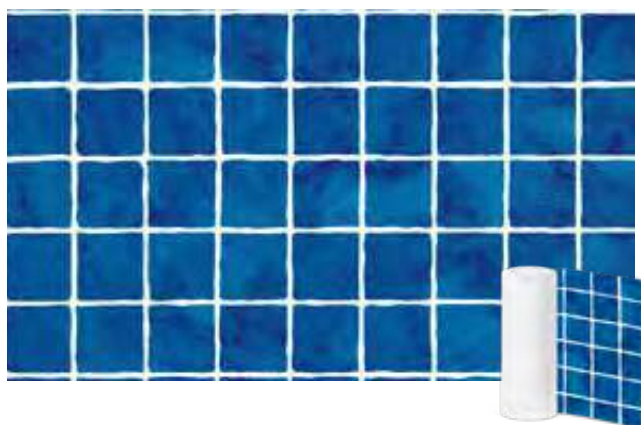

► **Descrição:** A tela SUPRA é uma membrana reforçada com um tratamento de superfície especial para proteção acrescida contra manchas e descoloração.



REVESTIMENTO DE PISCINAS

DESCRIÇÃO	Código	Emb.	Preço € Rolo (41,25 m ²)	Preço € Paleta (330 m ²)
 SUPRA Azur Mosaic	2001195	m ²	24,70 €	22,90 €
 SUPRA Blue Mosaic	2001196	m ²	24,70 €	22,90 €
 SUPRA Grey Mosaic	2001190	m ²	24,70 €	22,90 €
 SUPRA Blue Marble	2001191	m ²	24,70 €	22,90 €

WATERTIGHTNESS
15 YEARS
Warranty

LOWEST
FUME
EMISSION

FULFILLS
EN 71-3
KIDS FRIENDLY

► **DESTAQUES:**

- Efeito anti manchas.
- Resistente ao cloro.
- Fácil de limpar.

TELA ARMADA - ELBE

Tela PEARL – 1,6 mm



► **Descrição:** A tela PEARL é uma membrana reforçada para a superfície de piscina impressa com um efeito de luz especial que também a confere uma proteção adicional contra manchas e descoloração.

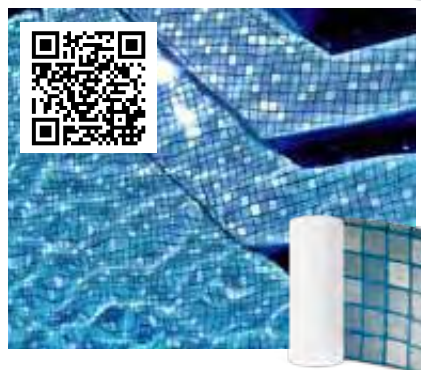

DESCRIÇÃO		Código	Emb.	Preço € Rolo (41,25 m²)	Preço € Paleta (330 m²)
	PEARL Black	2000776	m²	26,00 €	24,50 €
	PEARL Blue	2000777	m²	26,00 €	24,50 €
	PEARL Sand	2000984	m²	26,00 €	24,50 €
	PEARL White	2000787	m²	26,00 €	24,50 €
	PEARL Silver Black	2001007	m²	26,00 €	24,50 €
	PEARL Silver Lagoon	2000939	m²	26,00 €	24,50 €

Sob encomenda

WATERTIGHTNESS
15 YEARS
Warranty

FULFILLS
EN 71-3
KIDS FRIENDLY

LOWEST
FUME
EMISSION

NON-SLIP
PROTECTION
LEVEL C

► **DESTAQUES:**

- Efeito reflexão de luz especial.
- Efeito anti manchas.
- Resistente ao cloro.
- Fácil de limpar..

TELA ARMADA - ELBE

Tela ISLAND DREAMS – 2,0 mm



► **Descrição:** A gama Island Dreams é uma membrana única reforçada inspirada pelo visual de várias praias mundialmente conhecidas. A sua aplicação embeleza e destaca a piscina pelo visual e textura única da tela.

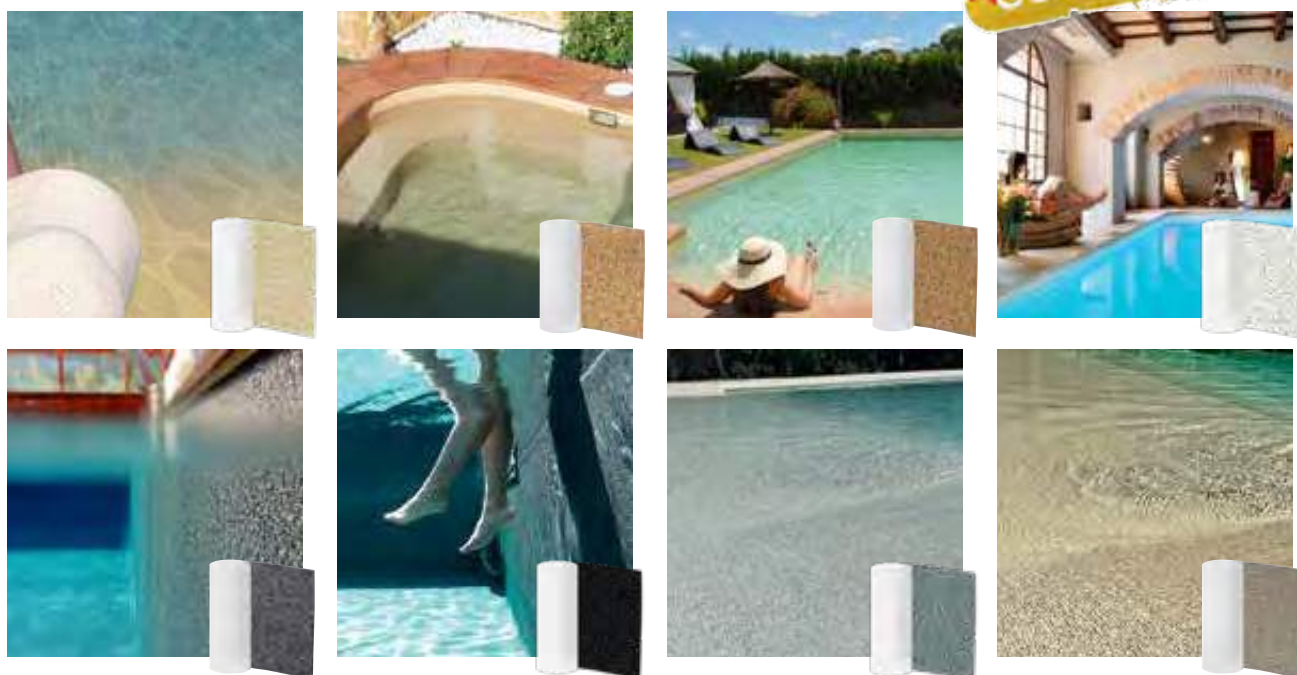

REVESTIMENTO DE PISCINAS

DESCRÇÃO		Código	Emb.	Preço € Rolo (32,00 m ²)
	ISLAND Aruba	2001175	m ²	36,00 €
	ISLAND Fiji	2001180	m ²	36,00 €
	ISLAND Maui	2001174	m ²	36,00 €
	ISLAND Santorini	2001176	m ²	36,00 €

Sob encomenda

WATERTIGHTNESS
15 YEARS
Warranty

FULFILLS
EN 71-3
KIDS FRIENDLY

LOWEST
FUME
EMISSION

NON-SLIP
PROTECTION
LEVEL C

EASY
TO CLEAN

► DESTAQUES:

- Pode ser utilizada como entrada praia.
- Nível de proteção antiderrapante C.
- Pode ser soldada sobreposta.

TELA ARMADA - ELBE

Tela ROYAL – 2,0 mm



► **Descrição:** A membrana ROYAL une um visual ótico luxuoso com propriedades técnicas ótimas. Com o seu design impressionante e superfície 3D tipo mármore, a ROYAL torna-se um foco de atenção visual para qualquer piscina onde esteja instalada. Um verdadeiro prazer real!

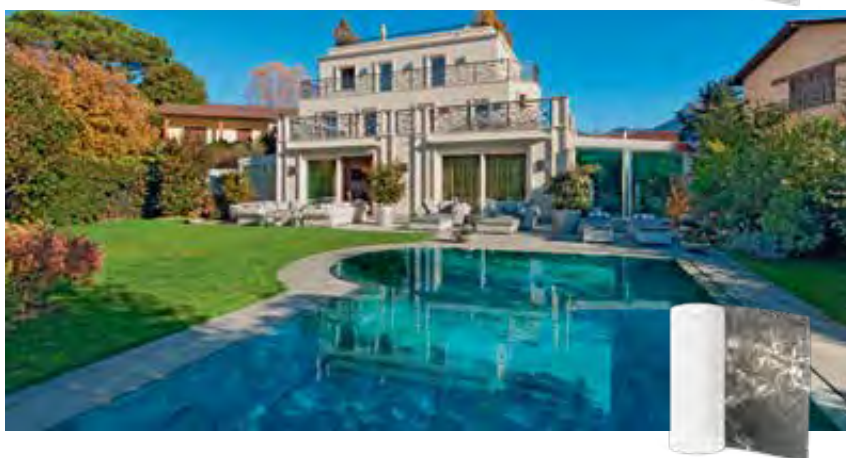



WATERTIGHTNESS
15 YEARS
Warranty

CHLORINE
RESISTANT
5 YEARS
Warranty

STAIN
RESISTANT
5 YEARS
Warranty

EASY
TO CLEAN

REVESTIMENTO DE PISCINAS

DESCRIÇÃO		Código	Emb.	Preço € Rolo (33,00 m ²)
	Royal Elisabeth	2001194	m ²	36,00 €
	Royal Louis	2001192	m ²	36,00 €
	Royal Victoria	2001193	m ²	36,00 €

Sob encomenda

► **DESTAQUES:**

- Ótica visual tipo mármore luxuosa.
- Superfície 3D.
- Fácil de limpar.

TELA ARMADA - ELBE

Tela ELITE® - 1,5 mm



► **Descrição:** A membrana elite® é a escolha de topo ao nível da qualidade, tecnologia e resistência. Esta membrana reforçada tem uma proteção de superfície muito especial que previne a penetração de cremes solares, cosméticos e outros químicos, tal como o cloro, que poderiam levar à sua descoloração ou à formação de manchas na linha de água.



REVESTIMENTO DE PISCINAS

DESCRIÇÃO	Código	Emb.	Preço € Rolo (41,25 m²)
elite® Arctic White	2001071	m²	29,00 €
elite® Black Stone	2001122	m²	29,00 €
elite® Blue Sky	2001069	m²	29,00 €
elite® Deep Sea	2001068	m²	29,00 €
elite® Grey Rock	2001073	m²	29,00 €
elite® Sand Beach	2001070	m²	29,00 €

Sob encomenda



► **DESTAQUES:**

- Extremamente resistente a manchas, raios ultravioletas e cloro.
- Fácil de soldar.
- Simples de limpar.
- Sem ftalato.

TELA ARMADA - ELBE

Tela CLASSIC Antiderrapante (STG 200) – 1,9 mm



► **Descrição:** A superfície estruturada da membrana Classic Non-Slip oferece um grande grau de estabilidade nos degraus, escadas e piscinas de criança graças ao perfil "Reiskorn". Torna também o toque ou andar na piscina mais confortável. A superfície é fácil de limpar à mão ou com o auxílio de um robot de limpeza.

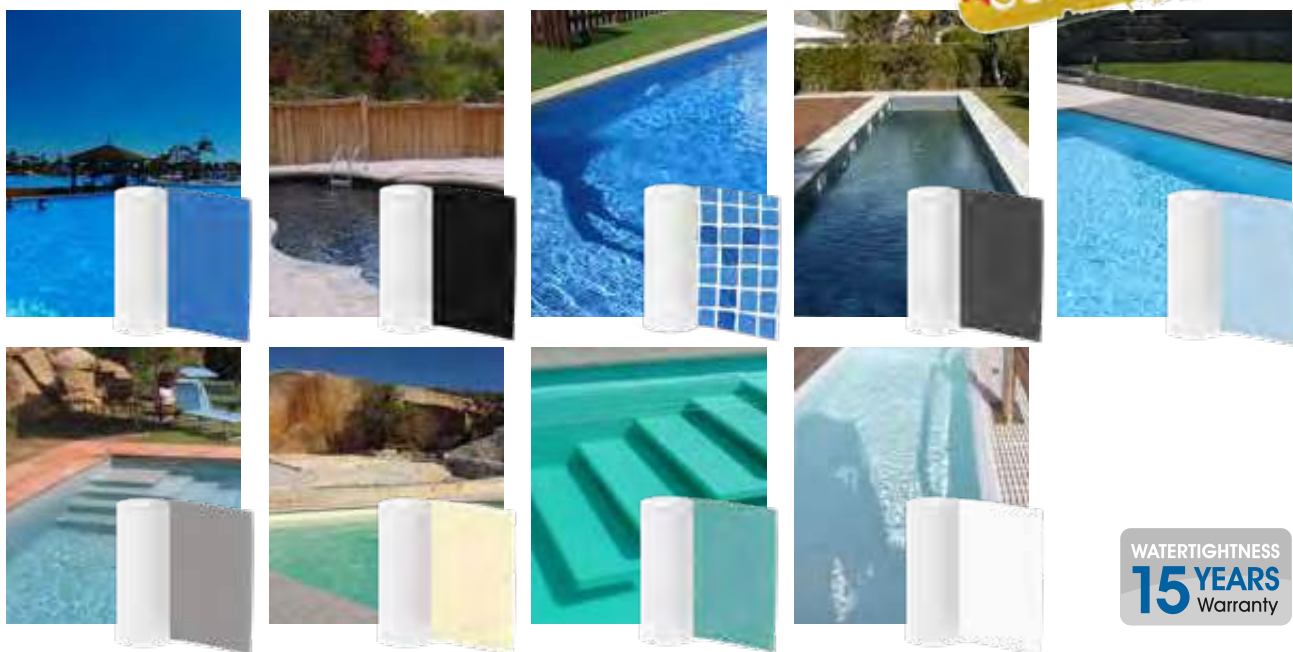

REVESTIMENTO DE PISCINAS

DESCRIÇÃO	Código	Emb.	Preço € Rolo (16,50 m ²)
CLASSIC Non-Slip Adriatic Blue	2000772	m ²	27,90 €
CLASSIC Non-Slip Black	2000770	m ²	27,90 €
CLASSIC Non-Slip Blue Mosaic	2000790	m ²	31,50 €
CLASSIC Non-Slip Dark Grey	2000771	m ²	27,90 €
CLASSIC Non-Slip Light Blue	2000768	m ²	27,90 €
CLASSIC Non-Slip Light Grey	2000767	m ²	27,90 €

DESCRIÇÃO	Código	Emb.	Preço € Rolo (16,50 m ²)
CLASSIC Non-Slip Sand	2000766	m ²	27,90 €
CLASSIC Non-Slip Turquoise	2000769	m ²	27,90 €
CLASSIC Non-Slip White	2000765	m ²	27,90 €

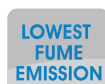

► **DESTAQUES:**

- Antiderrapante.
- Fácil de limpar..

TELA ARMADA PROTETORA DE LINHA DE ÁGUA - ELBE



Proteção de linha de água ULTIMATE BORDER – 1,2 mm



ULTIMATE BORDER
Made in Germany

► **Descrição:** As membranas CLASSIC são adequadas para projetos de construção ou renovação de piscinas. Quer seja betão, mosaico, metal, plástico ou madeira, as membranas CLASSIC podem ser instaladas em qualquer superfície. Num material separado e protetor não-tecido, as membranas podem ser soldadas rápida e facilmente de modo a obter uma solução 100% estanque à água.



REVESTIMENTO DE PISCINAS

DESCRIÇÃO	Código	Embalagem	Preço € Rolo (25 m x 26 cm)
 White	2100406	Un.	375,00 €
 Sand	2100404	Un.	375,00 €
 Light Blue	2100405	Un.	375,00 €
 Grey	2100407	Un.	375,00 €
 Blue Mosaic	2100398	Un.	570,00 €
 Blue Surf	2100408	Un.	570,00 €
ACESSÓRIOS			
DESCRIÇÃO	Código	Embalagem	Preço €
 Fita de fixação p/ Ultimate Border, 100 m x 50 mm	2100400	Un.	84,00 €
 Linhas de marcação Black p/ Ultimate Border, 25 m x 25 cm	2100271	Un.	290,00 €

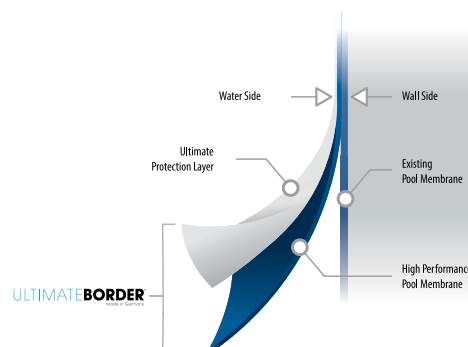

CHLORINE
RESISTANT
5 YEARS
Warranty

STAIN
RESISTANT
5 YEARS
Warranty

FULFILLS
EN 71-3
KIDS FRIENDLY

LOWEST
FUME
EMISSION

► DESTAQUES:

- Resistência ao cloro máxima.
- Facilidade de limpeza *clean effekt*.
- Resistência às manchas impressionante.
- Proteção anti arranhões estado-da-arte.

















PVC LÍQUIDO - ELBE

Selante de PVC Líquido



► **Descrição:** O propósito do produto selante à base de PVC Líquido é cobrir as uniões entre membranas, ajudando a texturizar e suavizar os padrões gráficos no caso das membranas impressas ou atuando como uma medida adicional precaucionaria naquelas onde a sua utilização não é estritamente necessária. Apresenta-se como uma solução altamente volátil formulada a partir de PVC seco diluído em tetraidrofurano, realizando-se a sua cura quando exposto ao ar, formando uma união sólida.



DESCRIÇÃO	CÓDIGO	EMBALAGEM	Preço €
CORES BÁSICAS			
 Sand	2100056	950 mL	33,40 €
 Light Blue	2100053	950 mL	33,40 €
 Adriatic Blue	2100048	950 mL	33,40 €
 Turquoise	2100049	950 mL	33,40 €
 Navy Blue	2100246	950 mL	33,40 €
 Lagoon	2100274	950 mL	33,40 €
 Light Grey	2100046	950 mL	33,40 €
 Dark Grey	2100154	950 mL	33,40 €
 Black	2100190	950 mL	33,40 €
 White	2100054	950 mL	33,40 €
 Transparent	2100055	950 mL	33,40 €
CORES ELITE			
 ARCTIC WHITE	2100393	950 mL	37,90 €
 SAND BEACH	2100394	950 mL	37,90 €
 DEEP SEA	2100396	950 mL	37,90 €
 BLUE SKY	2100395	950 mL	37,90 €
 GREY ROCK	2100403	950 mL	37,90 €
 BLACK STONE	2100536	950 mL	37,90 €
DILUENTE			
Diluyente p/ PVC líquido	0106017	1 L	28,10 €



Sele cada costura soldada com selante de costura (PVC líquido).

ATENÇÃO: período de secagem aprox. 30 minutos.

► DESTAQUES:

- A superfície a ser selada deve estar seca, limpa e livre de poeira e gordura.
- Utiliza garrafas capilares de polietileno de modo a aplicar o PVC líquido ao longo da união de membranas.
- A quantidade necessária é sensivelmente 20 g por metro linear a selar.
- O produto endurecido pode ser tornado reutilizável adicionando o diluente apropriado.

Pistola de ar quente LEISTER TRIAC ST/AT



► **Descrição:** A robustez, fiabilidade e versatilidade são os argumentos chave a favor das pistolas de ar quente TRIAC ST. A sua pega bi-componente permite ao utilizador um maneio confortável e seguro ao mesmo tempo que o peso inferior a um quilo permite um equilíbrio ótimo. O modelo Triac AT alia a todas as vantagens do modelo analógico um painel digital e diversas funcionalidades inteligentes para uma utilização super precisagrasças ao sistema e-Drive.

DADOS TÉCNICOS	TRIANC ST	TRIANC AT
Potência (W)	1.600	1.600
Voltagem (V)	230	
Temperatura (°C)	40 – 700	45 – 620
Volume de ar (l/min)	240	160 – 240
Tamanho (L x ø)	338 x 90	335 x 90
Pega ø (mm)	56	
Peso (kg)	< 1	1

DESCRIÇÃO	Código	Embalagem	Preço €
Pistola de ar quente analógica TRIAC ST 230V 1600W	8791001	Un.	705,00 €
Pistola de ar quente digital TRIAC AT 230V 1600W	8791000	Un.	920,00 €



► DESTAQUES:

- Ferramenta profissional, duradoura com um peso inferior a 1 kg.
- Design funcional: pega bi-componente e ótimo centro de gravidade de modo a garantir um trabalho ergonómico.
- Sistema inteligente «e-Drive» (TRIANC AT)
- Volume de ar controlável (TRIANC AT)

Boquilhas p/ pistola de ar quente

DESCRIÇÃO	Código	Embalagem	Preço €
Boquilha de 20 mm	8791002	Un.	87,00 €
Boquilha de 20 mm, ângulo de 90°	2100488	Un.	87,00 €
Boquilha de 40 mm	8791002	Un.	87,00 €
Testador manual de soldadura	8791004	Un.	30,00 €



Rolos de pressão p/ pistola de ar quente

DESCRIÇÃO	Código	Embalagem	Preço €
Rolo de pressão de 40 mm	8791005	Un.	120,00 €
Rolo de pressão de 28 mm	2100489	Un.	110,00 €
Rolo de pressão de 5 mm	826219000	Un.	75,00 €



TELA ARMADA - ELBE

Placas metálicas com revestimento PVC



► **Descrição:** As placas metálicas com revestimento PVC são construídas a partir de metal zincado, para resistência extra à corrosão, e servem como auxiliares durante a construção de piscinas.

DESCRIÇÃO	Código	Embalagem	Preço €
Chapa colaminada 2 m x 1 m	2100063	Un.	79,00 €
Tira PVC colaminada 2 m x 50 mm	2100071	Un.	5,25 €



Tira de vulcanização

DESCRIÇÃO	Código	Embalagem	Preço €
Tira de vulcanização 9 mm, rolo de 25 m	0309741	Un.	31,00 €



Manta geotêxtil branca

DESCRIÇÃO	Código	Embalagem	Preço €
Manta geotêxtil branca 300 g 2 x 100 m	825519000	m ²	2,60 €*

*ACRESCE PORTES



TELA ARMADA - ELBE

Perfis plásticos

DESCRIÇÃO	Código	Embalagem	Preço €
Perfil horizontal branco de 2 m p/ tela armada	85223	Un.	4,75 €
Perfil vertical branco de 2 m p/ tela armada	852230	Un.	5,80 €

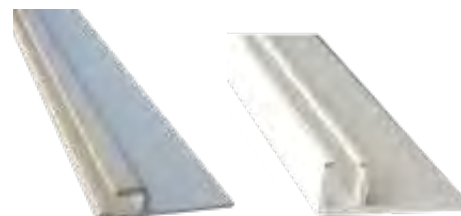

Perfil horizontal

Perfil vertical

Junta de bloqueio

DESCRIÇÃO	Código	Embalagem	Preço €
Junta de bloqueio (rolo de 50 m)	8522450	Metro linear	0,73 €



TINTAS E DILUENTES

Tintas para a piscina



- **Descrição:** A tinta para piscinas Ecopool está disponível em duas cores, azul e branco. É um tipo de revestimento económico quando comparado com outros tipos disponíveis no mercado e pode ser aplicado em diversas superfícies. A sua utilização confere uma propriedade anti deslizante às paredes da sua piscina.



DESCRIÇÃO	Código	Embalagem	Preço € / L	Preço € / Total
Tinta azul	82015	4 L	13,11 €	52,44 €
Tinta azul	82016	15 L	12,23 €	183,45 €
Tinta branca	82017	4 L	13,11 €	52,44 €
Tinta branca	82018	15 L	12,23 €	183,45 €

► DESTAQUES:

- Impermeável.
- Alto poder de cobertura.
- Composto de resinas acrílicas.
- Maior durabilidade.
- Resistente à água e a produtos químicos.
- Evita a aderência de algas e bolor.
- Secagem rápida.
- Rendimento de 4 a 6 m² por L conforme a textura da parede.
- Aplicação a trincha, rolo ou pistola.

Diluyente para a piscina



- **Descrição:** Diluyente especialmente formulado para diluir todo o tipo de tintas, tanto em aplicação manual como à pistola. Contém aditivos antivelo.

DESCRIÇÃO	Código	Embalagem	Preço € / L.	Preço € / Total
Diluyente sintético anti véu	0106519	1 L	7,90 €	7,90 €
Diluyente sintético anti véu	0106520	5 L	5,22 €	26,10 €



“Venha descobrir
a forma mais
económica e ecológica
para o tratamento da
água da sua piscina”

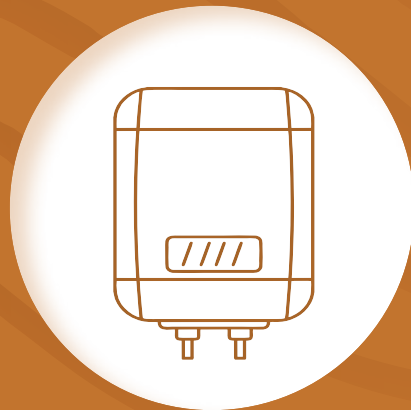



CONTROLO E REGULAÇÃO DA ÁGUA

165

DESINFEÇÃO DA ÁGUA

- INTRODUÇÃO 166

MÁQUINAS DE ELETRÓLISE GAMA ECOPOOL

- ECOPOOL FX KRAKEN 167
- TABELA ECOPOOL FX KRAKEN 168
- ACESSÓRIOS ECOPOOL FX KRAKEN 169
- ECOPOOL ES 170
- TABELA ECOPOOL ES 171

MÁQUINAS DE ELETRÓLISE POOL TECHNOLOGIE

- GAMA PREMIUM 172
- POOLSQUAD NPS 173
- TABELA POOLSQUAD NPS 174
- JUST DUO BLACK EDITION 175
- TABELA JUST DUO BLACK EDITION 175
- GAMA MINI 176
- MINISALT BLACK EDITION 177
- TABELA MINISALT BLACK EDITION 177

PISCINA PÚBLICA - COLORAÇÃO SALINA

- PROFESSIONAL SALT 178
- AQUARITE HC 179

ACESSÓRIOS P/ PISCINAS DE ELETRÓLISE DE SAL

- CELULAS KRAKEN 180
- TURBO CELL 180
- CELULAS CLEAR 181
- CELULAS MX 181
- CELULAS PRO SALT 181
- KIT DE TOMADA E ELETRODO TERRA P/ MAQUINA DE SAL 181

MÁQUINAS DE ELETRÓLISE POOL TECHNOLOGIE GAMA JUST

- JUST PH BLACK EDITION 182
- TABELA JUST PH BLACK EDITION 183
- JUST REGUL UNO & DUO 184
- TABELA JUST REGUL UNO & DUO 185

MÁQUINAS DE ELETRÓLISE ECOPOOL

- ECOPOOL pH 186
- TABELA ECOPOOL pH 187

BOMBAS DOSEADORAS

- DYNAMIK PH / ORP BASIC 188
- POOLDOSE SINGLE WIFI pH / ORP 189
- POOLDOSE DOUBLE WIFI pH / ORP 190
- KEMIDOSE DOUBLE WIFI pH / ORP 191
- TEKNA EVO TPR 603 & 803 192
- KONTROL 800 193
- CONTROLADOR AUTO STATION 194
- PE 195
- INVIKTA KCS 633 196
- TEKNA EVO AKS 603 & 803 197

ACESSÓRIOS P/ BOMBAS DOSEADORAS

- SONDAS DE PH 198
- SONDAS DE ORP 198
- EXTENSÕES DE CABO DE SONDA 198
- SOLUCOES DE CALIBRACAO DE SONDAS 198
- SONDA DE NIVEL 199
- DEPÓSITOS 199
- CANAS DE ASPIRAÇÃO 199

DOSEADORES AUTOMÁTICOS CLORO/BROMO

- RAINBOW 300C 200
- RAINBOW 201

TRATAMENTO ULTRAVIOLETA

- INTRODUÇÃO 202
- GAMA E 203
- GAMA EA 204
- GAMA UV INOX 205
- SAL PARA PISCINAS 206
- LÂMPADAS 206
- RESISTÊNCIAS 206
- SAL MARINHO ECOPOOL 207
- SAL REFINADO SECO ESCO 207
- SAL AXAL PRO 207

QUADROS ELÉTRICOS ECOPOOL

- QUADROS ELÉTRICOS S/ TRANSFORMADOR 208
- QUADROS ELÉTRICOS C/ TRANSFORMADOR 208
- QUADROS ELÉTRICOS C/ TRANSFORMADOR P/ CASETAS 209
- TRANSFORMADORES 209
- QUADRO BOOSTER 209
- QUADRO DE REGULAÇÃO DE NIVEL C/ SONDAS 209



UMA SOLUÇÃO MAIS EFICIENTE PARA A DESINFEÇÃO DA SUA PISCINA

O conceito é simples: a partir de água ligeiramente salgada, cerca de 10 vezes menos salgada que a água do mar, a Célula de Eletrólise produz cloro de forma a eliminar bactérias e algas existentes na piscina. Após esta operação a molécula de sal recompõe-se na água naturalmente sem resíduos e consumo.

As piscinas tratadas com equipamentos de eletrólise de sal estão entre os conceitos menos compreendidos na indústria das piscinas. À semelhança de sistemas de desinfeção da água de piscina ou spa, o objetivo de um sistema assente numa máquina de sal é a eliminação de microrganismos.

mos. Uma piscina adequadamente mantida desta forma será em tudo tão confortável, segura e deslumbrante como uma piscina tratada de forma convencional, com todos os benefícios acrescidos do sistema de tratamento automático.

Principais vantagens de uma piscina salina

Existem benefícios surpreendentes na construção ou conversão para uma piscina de água salina. O maior benefício passa pelo facto de deixar de ser necessário que o proprietário da piscina compre e transporte cloro da loja até casa. A máquina de eletrólise de sal funciona como uma mini fábrica de cloro na sua piscina.

O custo amortizado do equipamento também é, na maioria dos casos, menor do que a compra de cloro nas suas diversas vertentes. O baixo custo de funcionamento pode ser reduzido se complementado com um sistema de tratamento da água de raios ultravioletas.

Por último, a manutenção da piscina é simplificada uma vez que deixa de ser necessária a adição periódica de cloro à água. Os melhores equipamentos de eletrólise de sal fazem regularmente análises ao nível de cloro e pH ajustando a dosagem automaticamente.



Temporizador



Corrente elétrica



Motor



Filtro



Electrólise



Potencial Redutor de Oxidação



Regulador de Injeção pH



Exibição dos níveis de sal na água da piscina



Exibição da temperatura da água



Alarme

CONTROLO E REGULAÇÃO DA ÁGUA

CÉLULAS DE ELECTRÓLISE

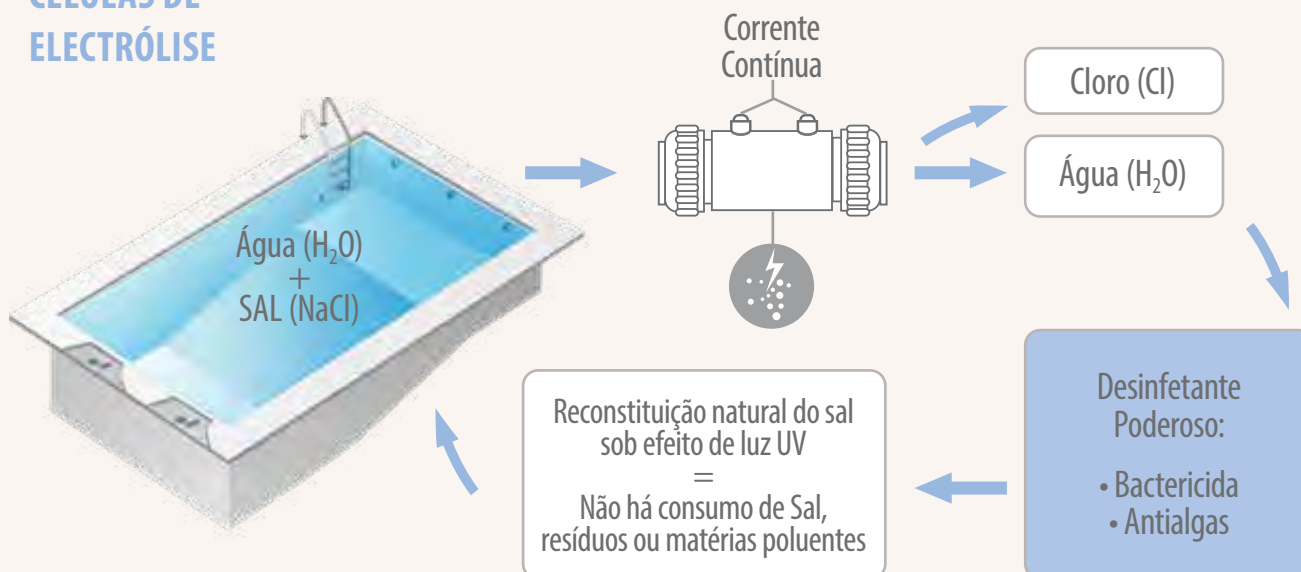

Gama ECOPOOL - Avançado e eficaz

Especialmente desenhada para todo tipo de piscinas, a gama ECOPOOL de equipamentos oferece tratamento automático garantindo paz e conforto. Ao mesmo tempo que poupa energia e dinheiro, torna a manutenção da piscina uma brincadeira de crianças.

ECOPOOL® FX KRAKEN



► **Descrição:** A Ecopool FX KRAKEN é um equipamento de topo para a manutenção automática da água da sua piscina. A partir de água com apenas 3 a 5 gramas de sal por litro (5 a 6 vezes inferior ao nível do mar), poderá usufruir de uma água impecavelmente limpa e saudável. Para total comodidade do utilizador, todos os modelos trazem incluído um painel de controlo extraível com conexão opcional via cabo ou WIFI para poder controlar os parâmetros da água da sua piscina sem ter de sair de casa.

► Esquema de instalação

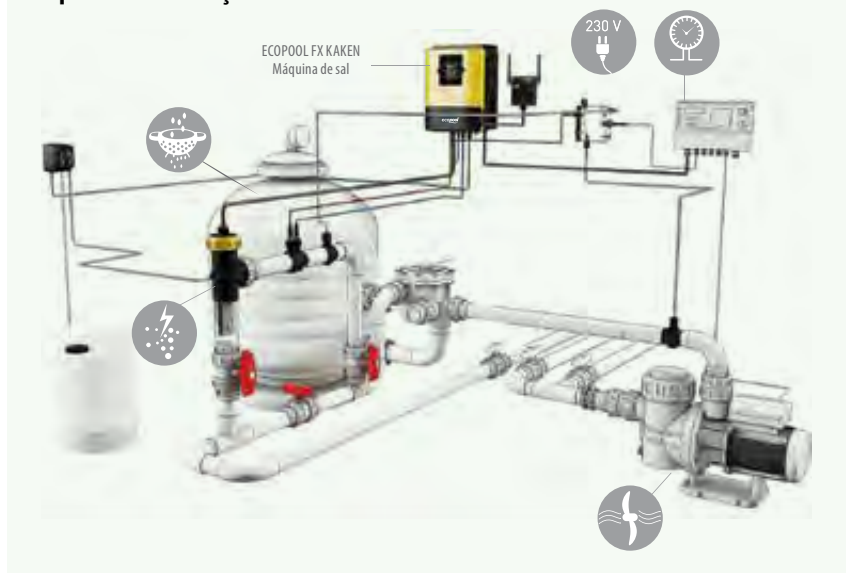

- TOTAL POOL CONTROL**
Controlo total da piscina
- Cl₂**
Controlo do cloro livre
- pH**
Controlo do pH
- rX**
Controlo ORP
- +4**
Controlo dos períodos de filtração
- +4**
Controlo de 4 saídas auxiliares
- Light**
Controlo sobre a iluminação
- C°**
Controlo da temperatura

► Esquema de conexões

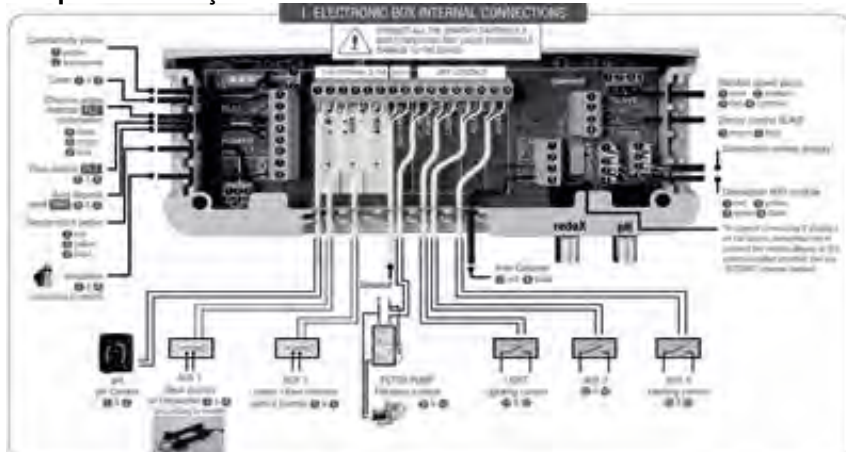

► DESTAQUES:

- Painel de controlo por cabo de série ou WIFI opcional.
- Função de cobertura acionada a qual permite ajustar automaticamente a produção.
- 4 relés disponíveis para controlar equipamentos adicionais.
- Painel de controlo RGB.
- Sistema Self Clean.
- Apto para utilização com água do mar.
- Controlo da temperatura, do nível do pH, o nível de redox ou o nível de cloro livre.
- Atualizável.





CONTROLO E REGULAÇÃO DA ÁGUA

MÁQUINAS DE ELETRÓLISE

GAMA ECOPOOL



CONTROLO E REGULAÇÃO DA ÁGUA

ESPECIFICAÇÕES					
Designação	ECOPOOL FX KRAKEN 8	ECOPOOL FX KRAKEN 16	ECOPOOL FX KRAKEN 22	ECOPOOL FX KRAKEN 33	ECOPOOL FX KRAKEN 50
Max. produção Cl ₂ /h	8 g	16 g	22 g	33 g	50 g
Concentração de sal suportada	Desde 3 a 100 g				
M ³ Piscina (a 28 °C)	25 m ³	65 m ³	110 m ³	200 m ³	250 m ³
M ³ Piscina (+28 °C)	15 m ³	40 m ³	80 m ³	125 m ³	190 m ³
Visor	2,8" TFT mobile (20 m) visor a cores (5 línguas)				
Alimentação	220 V 50/60 Hz				
Tomada	8-8 A	8-15 A	8-20 A	10-15 A	10-50 A
Consumo máximo	80 W	120 W	160 W	150 W	400 W
Dimensões	270 x 220 x 115 mm				
Caixa eletrónica	Plástico à prova de fogo ABS preto				
Capa frontal	Plástico amarelo ABS				
Controlador Eletrónico	Microprocessador 32 bit				
Controlo de intensidade	Ampere + Volt				
Ventilação	Fan				
Limpeza automática	Programável de 1 a 24 horas				
Interruptor de fluxo	Sensor de gás				Sensor mecânico
Temporizador de trabalho	Sim - acessível pelo cliente				
Controlo de produção de desinfetante	g/L				
Alarmes	Sal insuficiente / sem fluxo / medição de pH / pH extremamente alto ou baixo / pH max. tempo de medição / erro de memória				
Exibir concentração de sal	Detecta g sal / l (precisão ± 10%)				
Controlo de produção por estado da cobertura de piscina	Produção programável de 0 a 100% de desinfecção, dependendo da cobertura da piscina aberta ou fechada				
Controlo de produção por sinal ext.	Produção programável de 0 a 100% de desinfecção, dependendo do sinal externo (2º analógico).				
Comunicação	MODBUS / WIFI				
Controlo as principais saídas	Tempo de filtragem / luz / temperatura				
Controlo saídas adicionais	4 relés para o controlo de 4 equipamentos adicionais para a piscina				

DESCRIÇÃO	Código	Embalagem	Preço € / Un.
Ecopool FX Kraken 8	862113000	Un.	1.160,00 €
Ecopool FX Kraken 16	862113001	Un.	1.270,00 €
Ecopool FX Kraken 22	862113002	Un.	1.430,00 €
Ecopool FX Kraken 33	862113004	Un.	1.870,00 €
Ecopool FX Kraken 50	862113005	Un.	2.750,00 €



Acessórios para FX KRAKEN



► **Descrição:** Como um equipamento topo de gama, a FX Kraken é totalmente modular e expansível às necessidades do utilizador. Para tal conta com um leque de opcionais que lhe permitem, num único equipamento, controlar todos os parâmetros da água com total adaptabilidade e inteligência.

Todos os opcionais são combináveis entre si e incluem sondas e suportes.



Kit p/ controlo de pH CRISTAL

► **Descrição:** O Kit p/ controlo de pH CRISTAL é um opcional instalável na FX Kraken que permite à mesma informar o utilizador do nível de pH na água e, mediante o resultado, controlar o nível de injeção de ácido a promover uma água equilibrada.

NOTA: Esta opção requer uma bomba doseadora, PE - Ref. 832315001

DESCRIÇÃO	Código	Emb.	Preço € / Un.
Kit p/ Controlo de pH CRISTAL	862113013	Un.	452,50 €



Kit p/ controlo de ORP CRISTAL

► **Descrição:** O Kit p/ controlo de ORP CRISTAL é um opcional instalável na FX Kraken que permite à mesma informar o utilizador do nível de ORP na água e, mediante o resultado, controlar o nível de produção da máquina.

Inclui: Porta sondas cristal em bypass, chip ORP e sonda suíça.

DESCRIÇÃO	Código	Emb.	Preço € / Un.
Kit p/ Controlo de ORP CRISTAL	862113014	Un.	562,00 €



Módulo salinidade / condutividade

► **Descrição:** O módulo de salinidade permite à FX Kraken receber uma informação exata do nível de sal na água, prevenindo danos à máquina e falhas na produção de desinfetante.

DESCRIÇÃO	Código	Emb.	Preço € / Un.
Módulo salinidade / condutividade	862113018	Un.	527,00 €



Kit p/ controlo de pH

► **Descrição:** O Kit p/ controlo de pH é um opcional instalável na FX Kraken que permite à mesma informar o utilizador do nível de pH na água e, mediante o resultado, controlar o nível de injeção de ácido a promover uma água equilibrada.

NOTA: Esta opção requer uma bomba doseadora, PE - Ref. 832315001

DESCRIÇÃO	Código	Emb.	Preço € / Un.
Kit p/ Controlo de pH	862113003	Un.	348,45 €



Kit p/ controlo de ORP

► **Descrição:** O Kit p/ controlo de ORP é um opcional instalável na FX Kraken que permite à mesma informar o utilizador do nível de ORP na água e, mediante o resultado, controlar o nível de produção da máquina.

Inclui: Porta sondas, chip ORP e sonda.

DESCRIÇÃO	Código	Emb.	Preço € / Un.
Kit p/ Controlo de ORP	862113021	Un.	460,00 €



Módulo de temperatura

► **Descrição:** O módulo de temperatura permite adaptar a sua produção às condições climáticas existentes. A máquina irá reduzir a produção, aumentando a longevidade da célula. Desbloqueia o modo Smart da FX Kraken, que calcula e controla automaticamente os períodos de filtração.

DESCRIÇÃO	Código	Emb.	Preço € / Un.
Módulo temperatura	862113019	Un.	88,00 €

Módulo cloro livre (Cl₂)

► **Descrição:** O módulo de cloro livre permite à FX Kraken receber uma informação exata do nível de cloro livre na água de modo a que a sua produção seja ajustada com todo o rigor.



DESCRIÇÃO	Código	Emb.	Preço € / Un.
Módulo cloro livre (Cl ₂)	862113017	Un.	1.710,00 €

Módulo de WI-FI

► **Descrição:** O módulo WI-FI leva a FX Kraken a um novo nível de conectividade ao permitir-lhe controlar a máquina remotamente a partir de um portal dedicado. Tenha toda a informação sobre o estado da sua piscina em qualquer lugar!



DESCRIÇÃO	Código	Emb.	Preço € / Un.
Módulo WI-FI	862113015	Un.	460,00 €



Gama ECOPOOL - Simples e económica

As piscinas estão cada vez mais acessíveis. Especialmente desenhada para pequenas piscinas, a gama ECOPOOL de equipamentos oferece tratamento automático garantindo paz e conforto. Ao mesmo tempo que poupa energia e dinheiro, torna a manutenção da piscina uma brincadeira de crianças.

ECOPOOL ES



- ▶ **Descrição:** A ECOPOOL ES é uma máquina de sal especialmente desenhada para pequenas piscinas sendo facilmente instalada em qualquer local. Destaca-se pela facilidade de utilização, baixa manutenção, segurança e pelas suas dimensões compactas e eficientes. A tudo isto acresce uma garantia de 2 anos no equipamento e na célula.



▶ Esquema de instalação

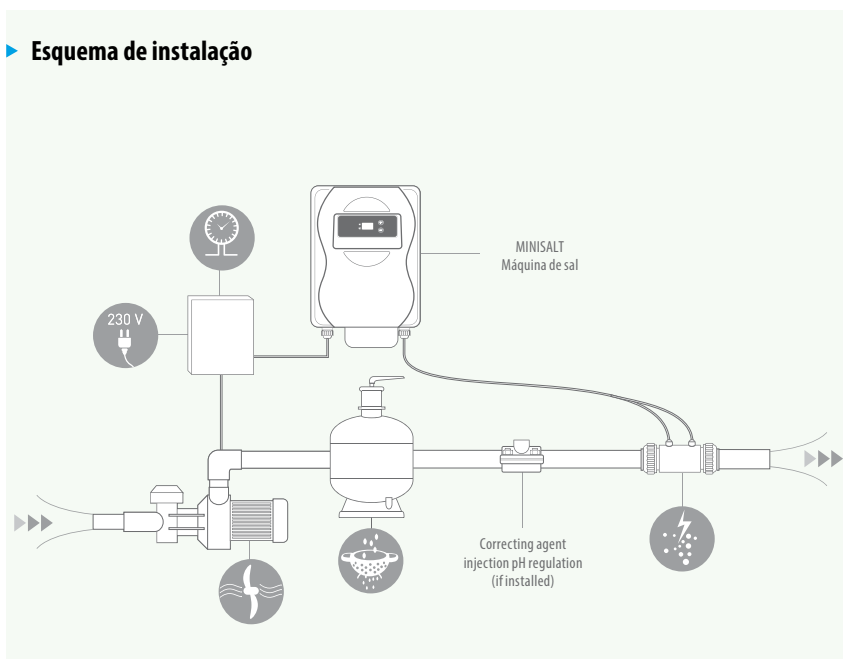

Tecnologia exclusiva: produção de cloro constante, inversão de polaridade progressiva e à memória.



Modo LOW para modular a produção de cloro segundo a posição da cobertura da piscina.



Instalação e montagem fácil.



Modo super cloração até 24h para responder a uma necessidade de aumento desinfetante.



Autolimpeza por inversão de polaridade regulável segundo a dureza da água.



Luzes de Alarme, cor vermelha indica erro.

▶ DESTAQUES:



- **Fácil de usar:** uma única tecla permite ajustar a produção de acordo com o volume da piscina ou o número de banhistas.
- **Sem manutenção,** graças à utilização de células com função de auto-limpeza ou "self-cleaning".
- **Função de cobertura acionada,** o que permite reduzir automaticamente o nível de produção, de forma a evitar danos provocados por um excesso de cloro na água.
- **Alarme de falta de água/sal.**
- **Formato compacto e fácil instalação,** mesmo em piscinas já existentes.

CONTROLO E REGULAÇÃO DA ÁGUA

MÁQUINAS DE ELETRÓLISE

GAMA ECOPOOL



ESPECIFICAÇÕES			
Designação	ECOPOOL ES 30	ECOPOOL ES 60	ECOPOOL ES 90
Volume da piscina (m ³), em climas mais quentes, reduzir o volume em 20%	30	60	90
Produção de cloro g/h	7	13	18
Nível de sal mínimo	2,5 g/l	2,5 g/l	2,5 g/l
Inversão de polaridade ajustável	Sim	Sim	Sim
Modo LOW	Sim	Sim	Sim
Modo BOOST	Sim	Sim	Sim
Instalação da célula	Em linha	Em linha	Em linha
Comprimento célula (mm)	225	225	225
Pressão máx. na célula (bar)	2	2	2
Fluxo máx. na célula (m ³)	22 ou bypass	22 ou bypass	22 ou bypass
Tipo de célula	2P normal transparente	4P normal transparente	5P normal transparente
Garantia do equipamento/célula	2 anos	2 anos	2 anos

CONTROLO E REGULAÇÃO DA ÁGUA

DESCRIÇÃO	Código	Embalagem	Preço € / Un.
Ecopool ES 30, 7 g	8402030	Un.	730,00 €
Ecopool ES 60, 13 g	8402060	Un.	865,00 €
Ecopool ES 90, 18 g	8402090	Un.	998,00 €





Gama Premium - Performance e design

Sem qualquer tipo de equivalente no mercado há mais de 15 anos, a gama PREMIUM é o padrão de referência para o tratamento natural de piscinas. É o resultado de mais de 25 anos de desenvolvimento, a sua tecnologia inteligente liberta-o de qualquer manutenção e garante desinfecção ótima. O seu design inovador combina funções avançadas, tecnologia escalonável e conveniência de utilização. Prepare-se para o conforto de uma água limpa e refrescante sem esforço.

POOLSQUAD® NPS



► **Descrição:** A Poolsquad® NPS é a nova geração da Poolsquad® apresentada pela PoolTechnologie e promete o nível de qualidade a que a sua versão anterior já habituou o mercado aliado a um leque de desenvolvimentos tecnológicos. Esta última é alicerçada num processador de alta capacidade que permite uma resposta imediata às solicitações do utilizador assim como uma integração com a nova aplicação e-Pool®.

► Esquema de instalação

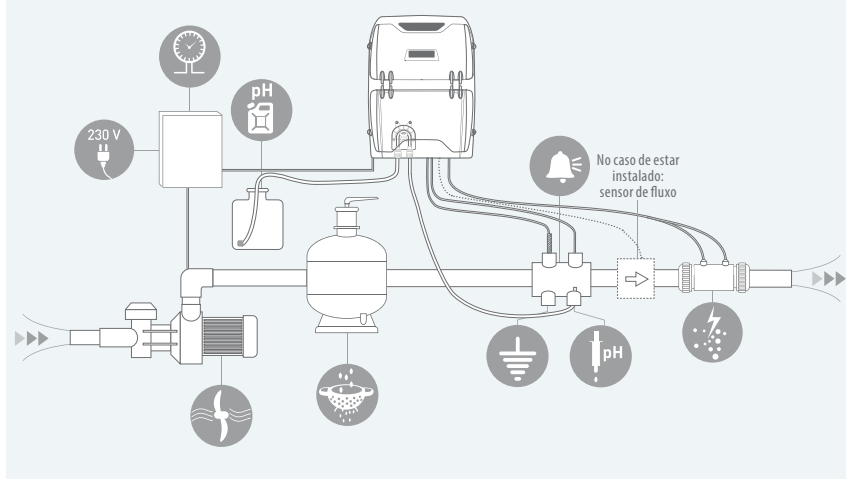

POOLSQUAD NPS

COM APP e-Pool



CÉLULA



SONDA

► DESTAQUES:

- Tratamento ótimo e completo que respeita o banhista e o ambiente
- Função Smart Reverse que permite realizar a auto-limpeza da célula de acordo com a dureza cálcica da água
- Função Memory Boost para supercloração da água
- Modo de cobertura para ajustar a produção de cloro quando a mesma está colocada
- Modo invernção e reinício a partir de 15°C
- Conectividade Bluetooth para comunicação através da aplicação e-Pool ou MyIndygo (marca da Solem)
- Ecrã LCD backlit para navegação simplificada
- Display permanente do nível de produção de cloro e valor de pH assim como mensagens de alerta.
- Teclado Soft touch com teclas de rápido acesso para fácil operação
- Novo design e nova experiência do utilizador.
- Modo LOW SALT incluído a partir do modelo NPS16/80 para funcionamento a níveis inferiores de sal.

CONTROLO E REGULAÇÃO DA ÁGUA



Tecnologia exclusiva: produção de cloro constante, inversão de polaridade progressiva e à memória.



Tecnologia exclusiva: permite auto-limpeza da célula segundo a dureza da água sem regulação de tempo e parâmetros.



Instalação e montagem fácil.



Modo LOW para modular a produção de cloro segundo a posição da cobertura da piscina.



Invernção e abertura da piscina automática fornecendo um tratamento de reforço para 48h.



Mensagem de alarme: A origem da disfunção é indicada por mensagem escrita.



Regulação do pH inteligente: proporcional ao volume da piscina e previsível segundo um processo patenteado.



Histórico de eventos.



Autolimpeza por inversão de polaridade regulável segundo a dureza da água.



Modo super cloração até 24h para responder a uma necessidade de aumento desinfetante.







Regulação / Controlo: dependendo do tipo de aparelho esta função traz uma regulação amperométrica ou Redox/ORP



Programa de diagnóstico avançado.

MÁQUINAS DE ELETRÓLISE POOL TECHNOLOGIE - GAMA PREMIUM



ESPECIFICAÇÕES					
Designação	POOLSQUAD NPS 8 / 40	POOLSQUAD NPS 12 / 60	POOLSQUAD NPS 16 / 80	POOLSQUAD NPS 23 / 120	POOLSQUAD NPS 30 / 160
Volume da piscina (m ³), em climas mais quentes, reduzir o volume em 20%	40	60	80 LS = 60	120 LS = 80	160 LS = 120
Produção de cloro g/h	8	12	16 LS = 12	23 LS = 16	30 LS = 23
Nível de sal mínimo	2,5 g/l	2,5 g/l	2,5 g/l LS = 1,5 g/l	2,5 g/l LS = 1,5 g/l	2,5 g/l LS = 1,5 g/l
Tipo de célula	3P LM Transparente	4P LM Transparente	5P LX Transparente	7P LX Transparente	9P LX Transparente
Inversão de polaridade ajustável	Sim				
Modo LOW SALT	-		Sim		
Modo SUPER BOOST (125% cloração por 48h)	Sim				
Fluxo máximo na célula (m ³)	22 ou bypass				
Garantia da célula	2 anos + 2 anos				

LS = Modo Low Salt

DESCRIÇÃO	Código	Embalagem	Preço € / Un. *
PoolSquad NPS 8 / 40	840200310	Un.	2.215,00 €
PoolSquad NPS 12 / 60	84020033	Un.	2.405,00 €
PoolSquad NPS 16 / 80	84020034	Un.	2.660,00 €
PoolSquad NPS 23 / 120	84020035	Un.	2.910,00 €
PoolSquad NPS 30 / 160	84020147	Un.	3.100,00 €

* sob encomenda



MÁQUINAS DE ELETRÓLISE POOL TECHNOLOGIE - GAMA JUST



Gama JUST - Eficiência e fiabilidade

Tendo sempre presente a tendência do mercado a gama JUST assegura-lhe a melhor relação qualidade-preço. A eficiência destes equipamentos é o padrão de referência da indústria para água limpa e saudável. São fáceis e fáceis de utilizar garantindo-lhe mais tempo para desfrutar da sua piscina com a família.



Com Bluetooth

JUST DUO BLACK EDITION



► **Descrição:** Com o equipamento DUO Black Edition, a Pool Technologie apresenta uma solução integrada para a produção de cloro e controlo do nível de pH da água da piscina. Equipado com bomba peristáltica e algoritmos inteligentes, a JUST DUO Black Edition monitoriza continuamente o nível de pH, aplicando correções automaticamente conforme necessário. Modelos disponíveis para piscinas até 150 m³.



COM APP e-Pool

► Esquema de instalação

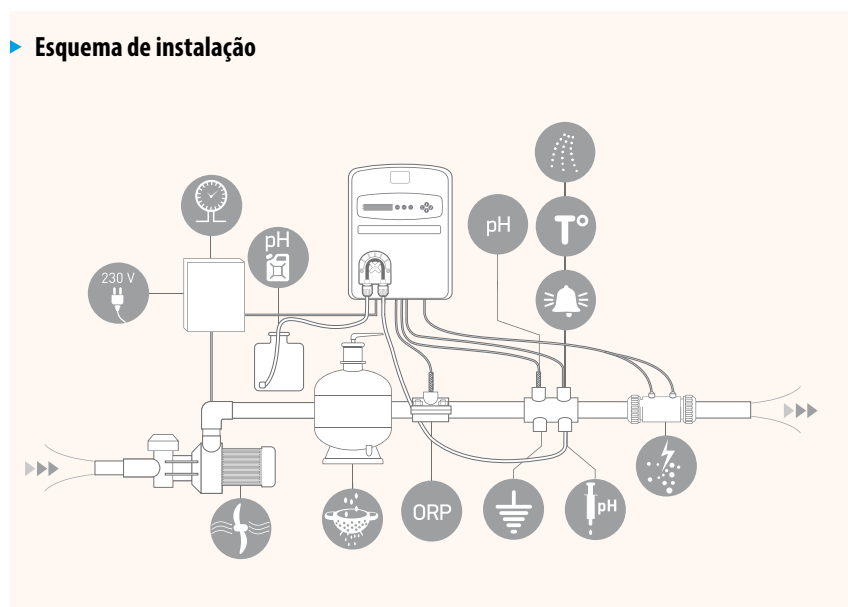

kit terra incluido



Kit ORP plug-and-play

CONTROLO E REGULAÇÃO DA ÁGUA



Tecnologia exclusiva: produção de cloro constante, inversão de polaridade progressiva e à memória.



Regulação do pH inteligente: proporcional ao volume da piscina e previsível segundo um processo patenteado.



Instalação e montagem fácil.



Autolimpeza por inversão de polaridade regulável segundo a dureza da água.



Modo LOW para modular a produção de cloro segundo a posição da cobertura da piscina.



Modo super cloração até 24h para responder a uma necessidade de aumento desinfetante.



Invernação e abertura da piscina automática fornecendo um tratamento de reforço para 48h.



Regulação / Controlo: dependendo do tipo de aparelho esta função traz uma regulação amperométrica ou Redox/ORP



Mensagem de alarme: A origem da disfunção é indicada por mensagem escrita.







Programa de diagnóstico avançado.

► DESTAQUES:

- **Tecnologia célula mista:** Para a mesma produção de cloro, metade do consumo de uma célula comum e maior resiliência.
- **Caixa de alimentação de nova geração** com maior eficiência e menor dissipação de calor.
- **Acessórios incluídos:** célula, manual multilingue, acessórios de instalação e sondas.

MÁQUINAS DE ELETRÓLISE POOL TECHNOLOGIE - GAMA JUST



ESPECIFICAÇÕES				
Designação	Just Duo Black Edition 10	Just Duo Black Edition 20	Just Duo Black Edition 30	Just Duo Black Edition 40
Consumo em Watts	140			
Fusível	2 A	2 A	3,5 A	4 A
Produção de cloro	10 g/h	20 g/h	30 g/h	40 g/h
Volume m ³	50	100	150	200
Salinidade	2,5 a 35 g (5 g/l recomendado no início da temporada)			
Ecrã	Ecrã LCD			
Inversão de polaridade	6 modos de ajustes possíveis (2 / 4 / 6 / 10 / 16 / Off)			
Diagnóstico de elétrodos	Sim, programação de autodiagnóstico			
Opção de cobertura	Sim			
Tomada de terra	Sim			
Sensor de falta de caudal	Sim			
Modo BOOST	Sim - 125%			
Tipo de Célula	3P Mista	5P Mista	7P Mista	9P Mista
REGULAÇÃO DO PH				
Tipo de regulação	Proporcional ao volume da piscina			
Dosagem	pH menos ou pH mais			
Alarme / Segurança	Sim			
Calibração da sonda de pH	2 pontos pH 7 e pH 10			
OPÇÃO DE KIT PLUG & PLAY ORP				
Segurança ORP	A5: influencia o pH; A6: Sobreprodução			
Calibração da sonda ORP	Solução 470 mV			
Tipo de sonda ORP	Sonda de ponta de OURO, especial para água salgada			

DESCRIÇÃO	Código	Embalagem	Preço € / Un.
Just Duo Black Edition 10	82813001	Un.	1.498,00 €
Just Duo Black Edition 20	82813002	Un.	1.590,00 €
Just Duo Black Edition 30	82813003	Un.	1.750,00 €
Just Duo Black Edition 40	82813007	Un.	2.190,00 €
Kit ORP plug-and-play	82813000	Un.	460,00 €



MÁQUINAS DE ELETRÓLISE POOL TECHNOLOGIE - GAMA MINI



Gama MINI - Simples e económica

As piscinas estão cada vez mais acessíveis. Especialmente desenhada para pequenas piscinas, a gama MINI de equipamentos oferece tratamento automático garantindo paz e conforto. Ao mesmo tempo que poupa energia e dinheiro, torna a manutenção da piscina uma brincadeira de crianças.

MINISALT® BLACK EDITION UNO

Pool

- ▶ **Descrição:** A MINISALT BE é uma máquina de sal especialmente desenhada para pequenas piscinas, sendo facilmente instalada em qualquer localização. Destaca-se pela facilidade de utilização, baixa manutenção, segurança, instalação facilitada e as suas dimensões compactas e eficientes. Tudo isto assente numa garantia extraordinária de 2 anos no equipamento e 4 anos ou 10.000 horas na célula.
- ▶ **Acessórios incluídos:** Um kit terra, um controlador com um cabo de célula, um kit de fixação (buchas e parafusos), uma célula de cloração com duas porcas e duas flanges, dois redutores 63/50 mm, um manual de utilização multilíngue.



▶ Esquema de instalação

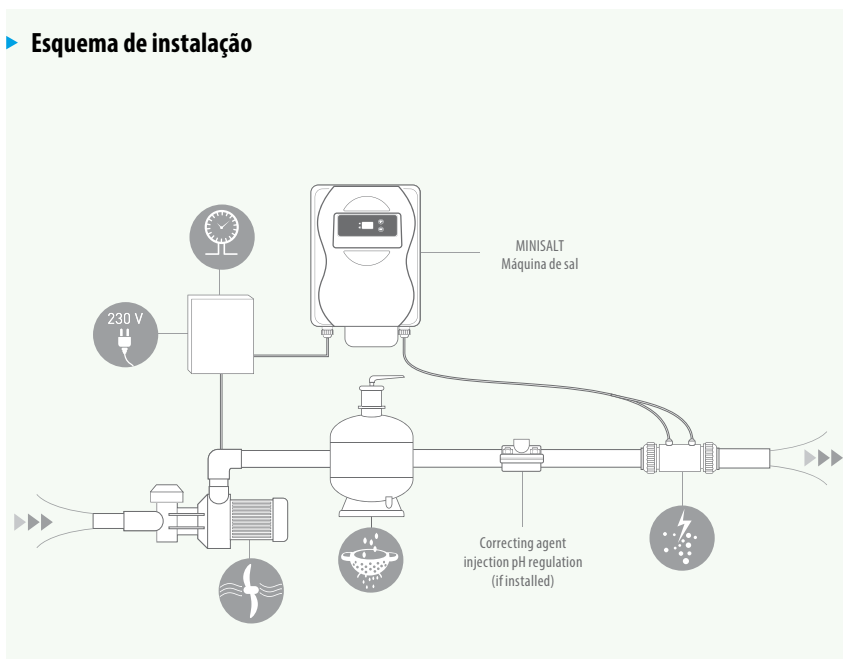

kit terra incluído

CONTROLO E REGULAÇÃO DA ÁGUA



Tecnologia exclusiva: produção de cloro constante, inversão de polaridade progressiva e à memória.



Modo LOW para modular a produção de cloro segundo a posição da cobertura da piscina.



Instalação e montagem fácil.



Modo super cloração até 24h para responder a uma necessidade de aumento desinfetante.



Autolimpeza por inversão de polaridade regulável segundo a dureza da água.



Luzes de Alarme, cor vermelha indica erro.

▶ DESTAQUES:

- **Nova tecnologia GENESIS:** fonte de alimentação com melhor performance e menor aquecimento; caixa do dispositivo compacta e leve.
- **Fácil de usar:** uma única tecla permite ajustar a produção de acordo com o volume da piscina ou o número de banhistas.
- **Sem manutenção,** graças à utilização de células com função de auto-limpeza ou “self-cleaning”.
- **Função de cobertura acionada,** o que permite reduzir automaticamente o nível de produção, de forma a evitar danos provocados por um excesso de cloro na água.
- **Alarme de falta de água/sal.**
- **Formato compacto e fácil instalação,** mesmo em piscinas já existentes.

MÁQUINAS DE ELETRÓLISE POOL TECHNOLOGIE - GAMA MINI



ESPECIFICAÇÕES						
Designação	MINISALT BE07	MINISALT BE10	MINISALT BE15	MINISALT BE20	MINISALT BE30	MINISALT BE40
Volume da piscina (m ³), em climas mais quentes, reduzir o volume em 20%	30	50	75	100	150	200
Produção de cloro g/h	7	10	15	20	30	40
Nível de sal mínimo	2,5 g/l					
Inversão de polaridade Ajustável	Sim					
Modo LOW (cobertura automática)	Sim					
Modo BOOST	Sim - 125%					
Instalação da célula	Em linha					
Comprimento célula (mm)	225					
Pressão máx. na célula (bar)	2					
Fluxo máx. na célula (m ³)	22 ou bypass					
Tipo de célula	2P Mono	3P220 Mista	5P150 Mista	5P220 Mista	7P220 Mista	9P220 Mista
Garantia do equipamento/célula	2 anos / 4 anos					

DESCRIÇÃO	Código	Embalagem	Preço € / Un.
MiniSalt BE MX07, 7 g	840217	Un.	870,00 €
MiniSalt BE MX10, 10 g	8402110	Un.	925,00 €
MiniSalt BE MX15, 15 g	8402115	Un.	998,00 €
MiniSalt BE MX20, 20 g	8402120	Un.	1.160,00 €
MiniSalt BE MX30, 30 g	8402130	Un.	1.350,00 €
MiniSalt BE MX40, 40 g	8402140	Un.	1.590,00 €



PISCINA PÚBLICA CLORAÇÃO SALINA



Professional SALT® LTE

Cloração salina e regulação do pH



► **Descrição:** A partir de água ligeiramente salgada 5.000 ppm (1/7 do nível da água do oceano), a Professional Salt® LTE transforma de forma instantânea o sal em cloro natural (também chamado hipoclorito de sódio), graças a eletrodos de titânio. O cloro ativo produzido é um poderoso agente oxidante-desinfetante que elimina microrganismos patogénicos tais como algas, bactérias, vírus, etc., com elevada eficácia.

Após a desinfeção estar concluída, e sob o efeito dos raios UV, o sal é recomposto automaticamente antes de ser reciclado em cloro novamente.



► Esquema de instalação

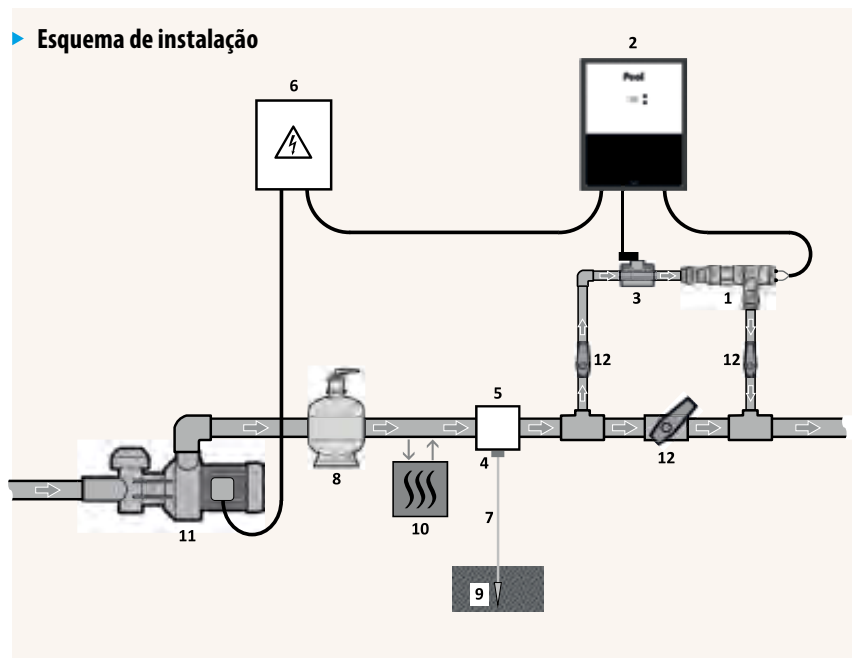

- 1: Célula
- 2: Caixa eletrônica
- 3: Suporte com sensor de fluxo

KIT DE PISCINA (opcional):

- 4: Eletrodo
- 5: Suporte

ELEMENTOS NÃO FORNECIDOS:

- 6: Fonte de alimentação
- 7: Fio de cobre
- 8: Filtro
- 9: Estaca de terra
- 10: Bomba de calor
- 11: Bomba de filtração
- 12: Válvula



Célula em T



Detetor de caudal

► **DESTAQUES:**

- Conceito modular de modo a adequar-se perfeitamente a qualquer instalação.
- Dois tamanhos compactos disponíveis de acordo com a demanda de cloro exigida.
- Tecnologia Smart Power que permite o funcionamento em qualquer salinidade, desde 2,5 g/l a 35 g/l.
- Segurança contra baixo nível de água, sal ou avaria de célula.

DESCRIÇÃO	Código	Embalagem	Preço € / Un.
Pro Salt LTE 50, 50 g/h	846812	Un.	1.995,00 €
Pro Salt LTE 75, 75 g/h	846811	Un.	2.600,00 €
Pro Salt LTE 100, 100 g/h	846813	Un.	3.650,00 €
Pro Salt LTE 150, 150 g/h	828002	Un.	4.900,00 €

PISCINA PÚBLICA CLORAÇÃO SALINA



AquaRite HC - Conforto de água salina para grandes piscinas

► **Descrição:** A máquina de sal AquaRite HC é um clorador salino de alta capacidade que funciona em conjunto com uma caixa de controlo de equipamento para piscinas. Permite controlar a filtração, iluminação, temperatura e mais 4 equipamentos suplementares. Equipamento altamente expansível através de uma ampla gama de opcionais.



Screen

Designação	AQR-HC-50	AQR-HC-85	AQR-HC-125	AQR-HC-175	AQR-HC-250	AQR-HC-350	AQR-HC-500
CAIXA DE CONTROLO							
Número	1				2		
Amperagem	12V-18A	8V-85A	8V-125A	12V-85A	12V-125A	2x(12V-85A)	2x(12V-125A)
Produção máx. de cloro em g/h	50	85	125	175	250	350	500
Concentração de sal	A partir de 3 g/L						
Alimentação	230 V 50 Hz						
Dimensões	680x440x320						
Peso máximo (kg)	43						
Limpeza automática da célula	Reversão programável de polaridade						
Controlo de produção de desinfetante	Redox/ppm opcional						
Alarmes / comunicação	pH / tanque / baixo sal / WI-FI						

CÉLULA							
Número	1				2		
Numero de placas	5 (Titânio)	7 (Titânio)	10 (Titânio)	13 (Titânio)	17 (Titânio)	2x13 (Titânio)	2x17 (Titânio)
Caudal mínimo (m³/h)	11	15			20	30	40
Pressão máxima	4 bar						
Temperatura máxima	45°C						

* **NOTA:** ACESSÓRIOS COMPATÍVEIS VER PÁG. 173 (ACESSÓRIOS DA KRAKEN)

DESCRIÇÃO	Código	Embalagem	Preço € / Un.
AQR-HC-50	841050	Un.	2.520,00 €
AQR-HC-85	841085	Un.	4.580,00 €
AQR-HC-125	841125	Un.	6.752,00 €
AQR-HC-175	841175	Un.	9.253,00 €
AQR-HC-250	841250	Un.	12.026,00 €
AQR-HC-350	841350	Un.	18.205,00 €
AQR-HC-500	841500	Un.	24.052,00 €

► DESTAQUES:

- Ecrã amplo que permite uma utilização intuitiva.
- Funcionalidades facilmente acessíveis.
- Solução modular de controlo e regulação da piscina.
- Apto para utilização com qualquer tipo de salinidade, inclusive água do mar.
- Autolimpeza da célula por inversão de polaridade.

ACESSÓRIOS PARA PISCINAS DE ELETRÓLISE DE SAL

Células

► **Descrição:** As células para as máquinas de eletrólise de sal são os componentes que permitem a formação, em vez da adição, de cloro desinfetante na água da piscina. Dada a sua importância, recomendamos sempre a utilização de células originais de modo a maximizar a longevidade e eficácia do seu equipamento.

DESCRIÇÃO - CÉLULAS KRAKEN	Código	Emb.	Preço € / Un.	Modelo
Célula para FX Kraken 8	-	Un.	295,00 €	ECOPOOL: FX Kraken 8
Célula para FX Kraken 16	-	Un.	345,00 €	ECOPOOL: FX Kraken 16
Célula para FX Kraken 22	-	Un.	400,00 €	ECOPOOL: FX Kraken 22
Célula para FX Kraken 33	-	Un.	470,00 €	ECOPOOL: FX Kraken 33
Célula para FX Kraken 50	-	Un.	820,00 €	ECOPOOL: FX Kraken 50

DESCRIÇÃO - Ei ²	Código	Emb.	Preço € / Un.	Modelo
Célula para Ei ² 12	84020130	Un.	325,00 €	ZODIAC: Ei ² 12
Célula para Ei ² 20	84020454	Un.	398,00 €	ZODIAC: Ei ² 20
Célula para Ei ² 25	84020102	Un.	460,00 €	ZODIAC: Ei ² 25



DESCRIÇÃO TURBO CELL	Código	Emb.	Preço € / Un.	Modelo
Célula Turbo Cell 3	84479	Un.	460,00 €	HAYWARD: AquaRite Plus 60, AquaRite Pro 60
Célula Turbo Cell 9	84480	Un.	590,00 €	HAYWARD: AquaRite Plus 95, AquaRite Pro 95
Célula Turbo Cell 15	84481	Un.	770,00 €	HAYWARD: AquaRite Plus 150, AquaRite Pro 150



Limpeza da célula

Periodicamente a célula da máquina de sal irá necessitar de ser limpa devido à acumulação de minerais e cálcio nas placas de titânio. Terá que verificar periodicamente a célula para verificar se a mesma precisa de ser limpa, utilizando posteriormente métodos físicos ou químicos para o fazer.

Células

- **Descrição:** As células para as máquinas de eletrólise de sal são os componentes que permitem a formação, em vez da adição, de cloro desinfetante na água da piscina. Dada a sua importância, recomendamos sempre a utilização de células originais de modo a maximizar a longevidade e eficácia do seu equipamento.

DESCRIÇÃO CÉLULAS CLEAR	Código	Emb.	Preço € / Un.	Modelo
Célula Clear de 2 placas (≤ 40 m³)	844498	Un.	310,00 €	ECOPOOL ES 30; POOL TECHNOLOGIE: MiniSalt 30; MiniSalt BE MX07
Célula Clear de 4 placas (≤ 70 m³)	84499	Un.	400,00 €	ECOPOOL ES 60; POOL TECHNOLOGIE: MiniSalt 50, PoolSquad 55
Célula Clear de 5 placas (≤ 100 m³)	84327	Un.	460,00 €	ECOPOOL ES 90; POOL TECHNOLOGIE: MiniSalt 70, PoolSquad 95
Célula Clear de 6 placas (≤ 160 m³)	84328	Un.	575,00 €	POOL TECHNOLOGIE: JustSalt 150, PoolSquad 160; PoolSquad 300



DESCRIÇÃO CÉLULAS MX	Código	Emb.	Preço € / Un.	Modelo
Célula MX de 3 placas	844497	Un.	360,00 €	POOL TECHNOLOGIE: MiniSalt BE MX10, JustDuo MX10
Célula MX de 5 placas	84020482	Un.	460,00 €	POOL TECHNOLOGIE: MiniSalt BE MX15, MiniSalt MX22, PoolSquad MX15
Célula MX de 7 placas	84020483	Un.	590,00 €	POOL TECHNOLOGIE: MiniSalt MX28, MiniSalt BE MX30, PoolSquad MX30
Célula MX de 9 placas	844494	Un.	720,00 €	POOL TECHNOLOGIE: Just Duo MX40, PoolSquad MX40; MiniSalt BE40



DESCRIÇÃO CÉLULAS Pro Salt	Código	Emb.	Preço € / Un.	Modelo
Professional Salt Cell 50	828000	Un.	990,00 €	Pro Salt LTE 50, Pro Salt LTE 100
Professional Salt Cell 75	828001	Un.	1.250,00 €	Pro Salt LTE 75, Pro Salt LTE 150

Kit de tomada e elétrodo terra p/ máquina de sal

- **Descrição:** Não perigosa para as pessoas, mas prejudicial para a piscina, as correntes dispersas agravam seriamente a corrosão dos equipamentos ao eletrolisar os compostos metálicos presentes na água. O funcionamento das sondas das máquinas de sal pode ser particularmente afetado resultando numa dosagem incorreta e potencialmente perigosa de produtos químicos.

Para verificar se uma sonda está sujeita a correntes dispersas, coloque a sonda num balde de água da piscina e verifique se a medida obtida varia daquela obtida diretamente na piscina. Uma sonda não afetada não deverá apresentar alterações nas medições.



DESCRIÇÃO	Código	Emb.	Preço € / Un.
Kit de tomada e elétrodo terra p/ máquina de sal	84020490	Un.	39,50 €

MÁQUINAS DE ELETRÓLISE POOL TECHNOLOGIE - GAMA JUST



JUST pH Black Edition

Pool

- ▶ **Descrição:** Com o equipamento JUST pH Black Edition a Pool Technologie apresenta uma solução integrada para o controlo do nível de pH da água da piscina. Equipado com sonda de pH de fábrica, bomba peristáltica e algoritmos inteligentes, o JUST pH monitoriza continuamente o nível de pH e atua imediatamente aplicando correções conforme necessário. Apto para piscinas até 160 m³.
- ▶ **Acessórios incluídos:** um controlador, um kit de fixação (buchas e parafusos), sonda Blue, um suporte de acessórios, duas soluções de calibração, um manual de utilizador multilíngue e um kit de instalação.



JUST pH Black Edition

JUST PH®

▶ Esquema de instalação

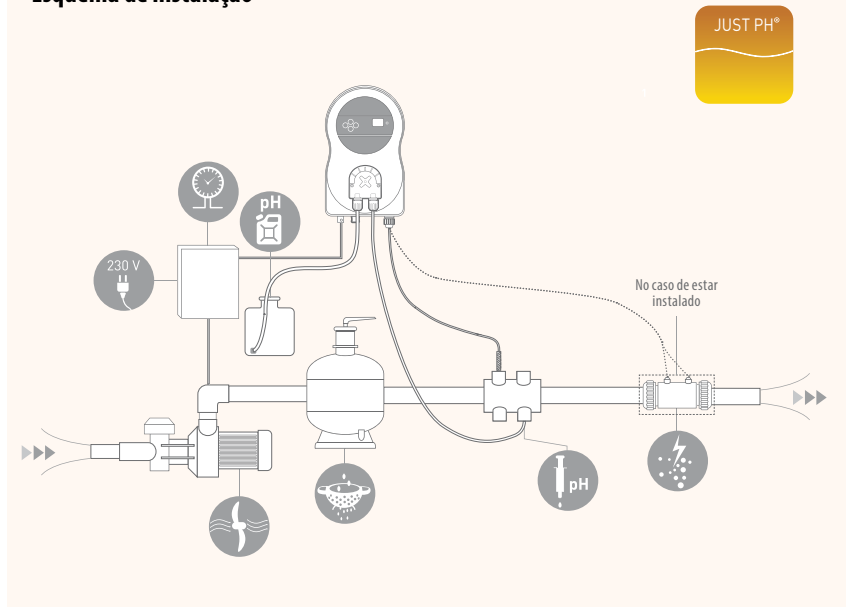

CONTROLO E REGULAÇÃO DA ÁGUA



Regulação do pH inteligente: proporcional ao volume da piscina e previsível segundo um processo patenteado.



Alarme por indicador de luz. Cor vermelha indica erro.



Instalação e montagem fácil.

▶ DESTAQUES:



- **Fácil de utilizar:** Display digital do nível de pH, navegação simples.
- **Regula todos os tipos de água:** Modos de correção ácido e básico.
- **Regulação do pH:** de acordo com o volume da piscina para maior eficiência e conforto.
- **Sonda calibrada** de fábrica fácil de ajustar.
- **Segurança** através de alarmes de sub ou sobre alimentação.
- **Fácil de instalar em piscinas** existentes ou em construção.

CONTROLO E REGULAÇÃO DA ÁGUA

MÁQUINAS DE ELETRÓLISE

POOL TECHNOLOGIE - GAMA JUST



 ESPECIFICAÇÕES	
Designação	JUST pH
Volume da piscina (m ³), em climas mais quentes, reduzir o volume em 20%	160
Caudal da bomba L/H	2,4
Agente corretor de PH	Ácido ou base
Regulador de nível alvo	6,8 a 7,6
Suporte de acessórios e soluções de calibração	Sim (pH 7 e pH 10)
Sonda pH	Sim (Blue)
Dimensão do controlador (mm) – C x L x A	140 x 230 x 80
Peso (kg)	2,9
Garantia da sonda	2 anos



Sonda pH Blue
2 anos garantia



CONTROLO E REGULAÇÃO DA ÁGUA

DESCRIÇÃO	Código	Embalagem	Preço € / Un.
JUST pH BLACK EDITION	840221	Un.	515,00 €



JUST REGUL® UNO & DUO

Pool

- ▶ **Descrição:** A JUST REGUL controla a produção de cloro na máquina de sal. Graças à sua sonda Redox, analisa a água da piscina continuamente e compara o valor medido com o desejado. Assim, JUST REGUL mantém a água desinfetada durante toda a temporada. Para total conforto e automatização, escolha JUST REGUL DUO com controlo do pH e ORP.
- ▶ **Acessórios incluídos:** um controlador, um conector de controlo, uma tomada em carga de 50 mm, um assento 50 mm (três na DUO), um suporte de sonda, um kit de fixação: buchas e parafusos, uma sonda ORP, uma solução ORP, um manual de utilizador multilingue, duas soluções de calibração pH7 e pH10 (DUO), um kit pH (DUO) e uma sonda BLUE pH (DUO).



JUST REGUL UNO

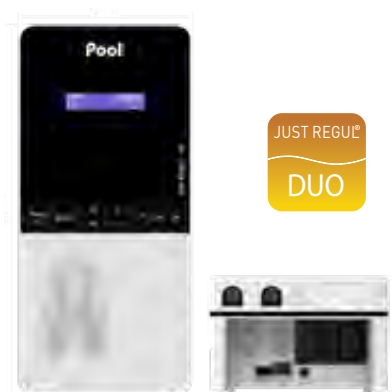

JUST REGUL DUO

▶ Esquema de instalação

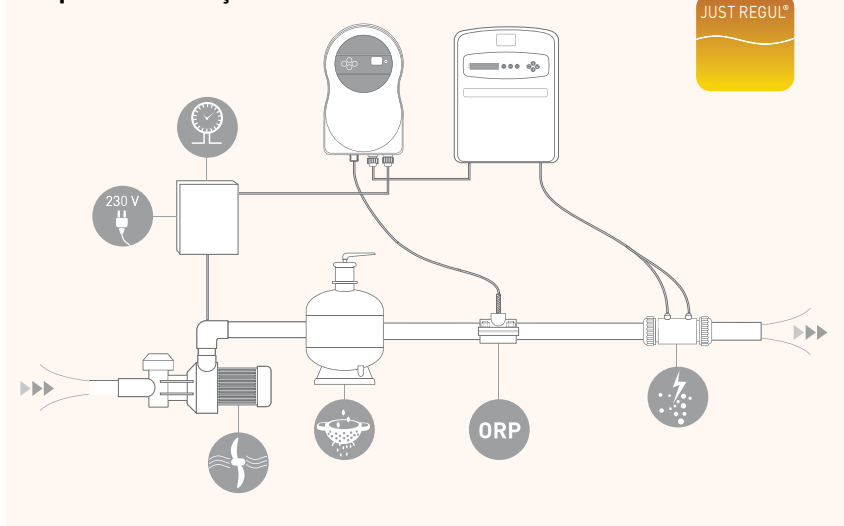

CONTROLO E REGULAÇÃO DA ÁGUA



Regulação do pH inteligente: proporcional ao volume da piscina e previsível segundo um processo patenteado.



Mensagem de alarme: A origem da disfunção é indicada por mensagem escrita.



Instalação e montagem fácil.



Regulação / Controlo: segundo o tipo de aparelho esta função traz uma regulação amperométrica ou Redox/ORP

▶ DESTAQUES:



- **Regula o nível** de produção de cloro através de sonda Redox.
- **Mantém a água da piscina desinfetada.**
- **Protege o equipamento;** particularmente apto para piscinas cobertas ou interiores.
- **Limita a quantidade e intensidade de problemas** relacionados com cloro residual em excesso ou defeito.
- **Otimiza o funcionamento** da máquina de eletrólise assim aumentando a longevidade da célula.
- **Apto para todo o tipo** de máquinas de eletrólise.
- **Aumenta a eficiência da máquina de eletrólise** mantendo o pH da água num nível ótimo (JUST REGUL DUO)
- **Apto para funcionamento com agente corretivo** de pH ácido ou básico.

CONTROLO E REGULAÇÃO DA ÁGUA

MÁQUINAS DE ELETRÓLISE

POOL TECHNOLOGIE - GAMA JUST



 ESPECIFICAÇÕES		
Designação	JUST REGUL UNO ORP	JUST REGUL DUO pH-ORP
Bombas	0	1
Volume da piscina (m ³), em climas mais quentes, reduzir o volume em 20%	-	160
Caudal da bomba L/H	-	1,8
Regulação proporcional do pH	-	Sim
Regulador de nível alvo	-	6,8 a 7,6
Agente corretor	-	Ácido ou base
Sonda pH	-	Sim
Regulação ORP	Sim	
Sonda ORP	Sim	
Instalação bomba peristáltica	-	Em linha após o filtro
Dimensão do controlador (mm) – C x L x A	140 x 300 x 97	
Peso (kg)	2,9	3,6

CONTROLO E REGULAÇÃO DA ÁGUA

DESCRIÇÃO	Código	Embalagem	Preço € / Un.
JUST REGUL UNO ORP	84310	Un.	595,00 €
JUST REGUL DUO pH-ORP	84309	Un.	1.090,00 €



MÁQUINAS DE ELETRÓLISE ECOPOOL

ECOPOOL pH



- ▶ **Descrição:** A Ecopool apresenta uma solução integrada para o controlo do nível de pH da água da piscina. Equipado com sonda de pH de fábrica, bomba peristáltica e algoritmos inteligentes, a Ecopool pH monitoriza continuamente o nível de pH e atua imediatamente aplicando correções conforme necessário. Apto para piscinas até 160 m³.
- ▶ **Acessórios incluídos:** um controlador, um kit de fixação (buchas e parafusos), uma sonda Amber, um suporte de acessórios, duas soluções de calibração, um manual de utilizador multilíngue e um kit de instalação.



▶ Esquema de instalação

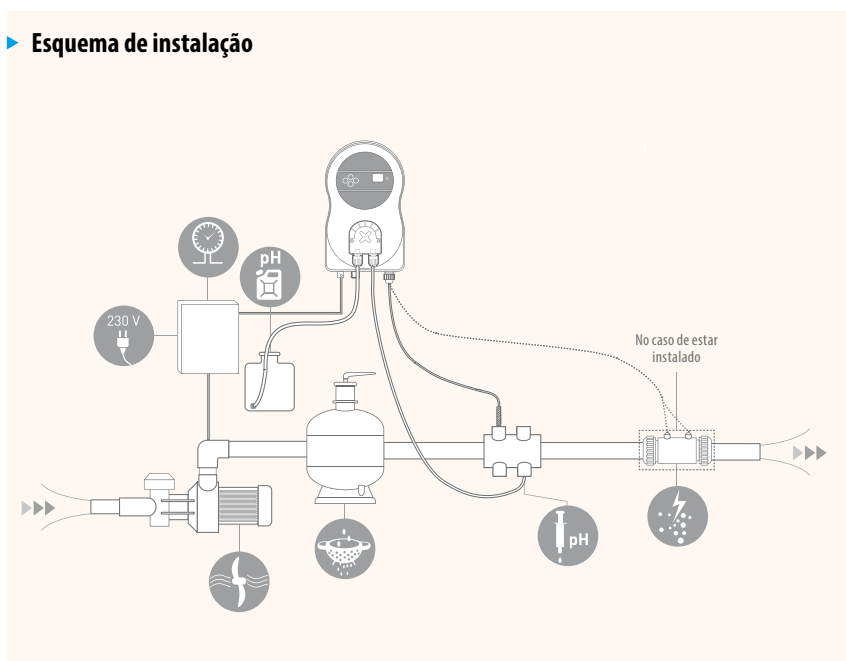

CONTROLO E REGULAÇÃO DA ÁGUA



Regulação do pH inteligente: proporcional ao volume da piscina e previsível segundo um processo patenteado.



Alarme por indicador de luz. Cor vermelha indica erro.



Instalação e montagem fácil.

▶ DESTAQUES:

- **Fácil de utilizar:** Display digital do nível de pH, navegação simples.
- **Regula todos os tipos de água:** Modos de correção ácido e básico.
- **Regulação do pH:** de acordo com o volume da piscina para maior eficiência e conforto.
- **Sonda calibrada** de fábrica fácil de ajustar.
- **Segurança** através de alarmes de sub ou sobre alimentação.
- **Fácil de instalar em piscinas** existentes ou em construção.



MÁQUINAS DE ELETRÓLISE ECOPOOL

ESPECIFICAÇÕES	
Designação	ECOPOOL pH
Volume da piscina (m ³), em climas mais quentes, reduzir o volume em 20%	160
Caudal da bomba L/H	2,4
Agente corretor de PH	Ácido ou base
Regulador de nível alvo	6,8 a 7,6
Suporte de acessórios e soluções de calibração	Sim (pH 7 e pH 10)
Sonda pH	Sim (Amber)
Dimensão do controlador (mm) – C x L x A	140 x 230 x 80
Peso (kg)	2,9
Garantia da sonda	1 ano



Sonda pH Amber
1 ano garantia



DESCRIÇÃO	Código	Embalagem	Preço € / Un.
ECOPOOL pH	840961	Un.	425,00 €



BOMBAS DOSEADORAS

Dynamik pH & ORP Basic

Regule, controlo e disfrute



- **Descrição:** A bomba peristáltica Dynamik pH/ORP Basic é um regulador automático do nível de pH ou ORP/Redox da sua piscina que permite o ajuste com recurso a um produto desinfetante. Fácil instalação e adaptação a todo o tipo de piscinas, enterradas ou sobre o solo.



ESPECIFICAÇÕES	Dynamik ORP Basic	Dynamik pH Basic
Tipo de bomba	Peristáltica	
Volume da piscina	100 m ³	
Caudal da bomba	1,5 L/h	
Ponto de configuração	Ajustável	
Calibração	Semi-automática	
Fixação	Suporte de mural	
Escala de medida do redox	600 a 999 mV (gradação de 10 mV)	-
Escala de medida do pH	-	6 a 8 (gradação de 0,1)
Consumo elétrico	8 W	
Índice de proteção	IP65	

Garantia de 2 anos para equipamento
Garantia de 6 meses para a sonda

► DESTAQUES:

- **Simples:** o regulador de pH/ORP vem pronto para ser instalado e utilizado, tendo incluído um kit de instalação e pré-ligações.
- **Fiável:** assegura o controlo e regulação do nível de pH ou ORP da sua piscina verificando-o constantemente através da sonda. No display digital, poderá ver todos os parâmetros em tempo real incluindo o valor do pH ou ORP. A Dynamik pH/ORP Basic tem uma bomba com tecnologia multiaxial (sistema exclusivo de rolamentos que permite ao eixo ter um suporte duplo, aumentando a vida útil da bomba).
- **Independente:** a manutenção do dispositivo é muito reduzida. Basta verificar a existência de líquido no depósito. Além disso, a calibração da sonda é semi-automática.

DESCRIÇÃO	Código	Embalagem	Preço € / Un.
Dynamik ORP Basic	847340	Un.	295,00 €
Dynamik pH Basic	84734	Un.	255,00 €

Para sondas de substituição, consulte a página 198

BOMBAS DOSEADORAS

**Novi-
dade**

PoolDose Single WiFi pH e ORP

► **Descrição:** A PoolDose Single foi desenvolvida para piscinas cobertas até 130 m³ ou externas até 110 m³. De utilização intuitiva, a PoolDose Single permite o controlo e dosagem de um parâmetro (pH ou ORP). O kit de instalação incluído permite uma aplicação rápida e segura de modo a poder tirar partido do mais rapidamente possível.

ESPECIFICAÇÕES	PoolDose Single WiFi pH 1,5 L/h	PoolDose Single WiFi ORP 1,5 L/h
Tipo de bomba	Peristáltica	
Volume da piscina	110 m ³	
Caudal da bomba	1,5 l/h a 1,5 bar	
Alimentação	220 ÷ 240 V 50/60 Hz	
Escala de medida	0 a 14 (graduação de 0,02) pH	0 a 1.000 mV
Material da tubagem	Santoprene (elastômero termoplástico)	
Índice de proteção	IP65	

Garantia de 2 anos para equipamento
Garantia de 6 meses para a sonda



WiFi PERMITE O CONTROLO ATRAVÉS DA APP SEKOLink



OPCIONAL
Sonda de nível

DESCRIÇÃO	Código	Embalagem	Preço € / Un.
PoolDose Single WiFi pH 1,5 L/h	8323000	Un.	575,00 €
PoolDose Single WiFi ORP 1,5 L/h	8323001	Un.	595,00 €

Para sondas de substituição, consulte a página 198

► DESTAQUES:

- Display LED de 16 caracteres intuitivo.
- Proteção à prova de água e poeira IP65.
- Kit de instalação completo incluído.

BOMBAS DOSEADORAS



PoolDose Double WiFi pH-ORP



► **Descrição:** PoolDose Doble é o equipamento indicado para o controlo completo dos valores de pH e ORP de piscinas tanto residenciais como profissionais. Destacando-se pelas suas duas bombas peristálticas e controlador integrado, o PoolDose Double permite a dosagem automática para piscinas cobertas até 130 m³ ou externas até 110 m³. O sistema está também disponível configurado para utilização com spas ou com três bombas doseadoras quando necessário. O kit de instalação incluído permite uma aplicação rápida e segura de modo a poder tirar partido do mais rapidamente possível.



WiFi PERMITE O CONTROLO ATRAVÉS DA APP SEKOLink

ESPECIFICAÇÕES	PoolDose Double WiFi pH-ORP 1,5 L/h	PoolDose Double WiFi pH-ORP 0,5 L/h (SPA)
Tipo de bomba	Peristáltica	
Volume da piscina	130 m ³ piscina coberta e 110 m ³ externa	Spas e piscinas até 30 m ³
Caudal da bomba	1,5 l/h a 1,5 bar	0,5 l/h a 1,5 bar
Alimentação	220 ÷ 240 V 50/60 Hz	
Escala de medida	0 a 14 (graduação de 0,02) pH 0 a 1.000 mV	
Material da tubagem	Santoprene (elastômero termoplástico)	
Índice de proteção	IP65	

Garantia de 2 anos para equipamento

Garantia de 6 meses para a sonda



OPCIONAL
Sonda de nível

► DESTAQUES:

- Relé de alarme remoto.
- Display LED de 16 caracteres intuitivo.
- Proteção à prova de água e poeira IP65.
- Kit de instalação completo incluído.

DESCRIÇÃO	Código	Embalagem	Preço € / Un.
PoolDose Double WiFi pH/ORP 1,5 L/h	8323002	Un.	985,00 €
PoolDose Double WiFi pH/ORP 0,5 L/h (SPA)	8323004	Un.	985,00 €

Para sondas de substituição, consulte a página 198

BOMBAS DOSEADORAS

Novidade

KemiDose Double WiFi pH/ORP

► **Descrição:** A KemiDose Double combina duas bombas eletromagnéticas com a capacidade de medição de vários parâmetros e dosagem proporcional de modo a manter a água perfeitamente saudável. A gama KemiDose, que representa um refresh significativo da gama Kontrol Invikta, incorpora nova tecnologia assim como uma estrutura reforçada e reformulado para maior longevidade.

ESPECIFICAÇÕES	KemiDose Double WiFi pH/ORP
Tipo de bomba	Eletromagnética
Volume da piscina	350 m ³ piscina coberta e 300 m ³ externa
Caudal da bomba	5 l/h a 5 bar
Alimentação	220 ÷ 240 V 50/60 Hz
Escala de medida	0 a 14 (graduação de 0,02) pH 0 a 1.000 mV
Índice de proteção	IP65

Garantia de 2 anos para equipamento
Garantia de 6 meses para a sonda



WiFi PERMITE O CONTROLO ATRAVÉS DA APP SEKOLink



OPCIONAL
Sonda de nível

► DESTAQUES:

- Menu multilingue
- Proteção à prova de água e poeira IP65.
- Dosagem proporcional às necessidades.
- Kit de instalação completo incluído.
- Piscinas cobertas até 350 m³ e externas até 300 m³

DESCRIÇÃO	Código	Embalagem	Preço € / Un.
KemiDose Double WiFi pH/ORP 5 L/h	8323003	Un.	1.550,00 €

Para sondas de substituição, consulte a página 198

BOMBAS DOSEADORAS

Tekna EVO TPR 603 e 803



► **Descrição:** A EVO...lução das bombas de doseamento solenóides. Equipadas com um menu de programação, compatíveis com praticamente todos os químicos utilizados para o tratamento de água e um diafragma de longa duração testado para uma longevidade superior a cinco anos de trabalho.

► **Nota:** As sondas são vendidas à parte.



ESPECIFICAÇÕES	TEKNA EVO TPR 603 (se tiver Sonda pH)	TEKNA EVO TPR 603 (se tiver Sonda ORP)	TEKNA EVO TPR 803 (se tiver Sonda pH)	TEKNA EVO TPR 803 (se tiver Sonda ORP)
Tipo de bomba	Eletromagnética			
Caudal da bomba	4 a 8 L/h entre 12 a 2 bar		20 a 54 L/h entre 12 a 2 bar	
Materiais da cabeça da bomba	PVDF, cerâmica e PTFE			
Consumo elétrico	12,2 W		22,2 W	
Escala de medida	0 a 14 pH	0 a 1.000 mV	0 a 14 pH	0 a 1.000 mV
Índice de proteção	IP65			
Conexões IN/OUT	4 / 6 mm		8 / 12 mm	
Dimensões	145 x 119 x 257 mm			

Garantia de 2 anos para equipamento

Garantia de 6 anos para a sonda

► DESTAQUES:

- Compatibilidade química devido à cabeça da bomba ser construída em PVDF e cerâmica.
- Manutenção reduzida devido às técnicas de design e manufatura avançadas que permitem a obtenção de um diafragma testado para durar mais de cinco anos.
- Consumo elétrico reduzido, a bomba solenoide apenas consome a energia estritamente necessária para ativar a bomba, dependendo das condições de trabalho.
- Menu de programação multilingue com cinco linguagens disponíveis.
- Interface digital com dosagem constante ou proporcional dependendo da medida do pH ou ORP

DESCRIÇÃO	Código	Embalagem	Preço € / Un.
Tekna EVO TPR 603	12031	Un.	550,00 €
Tekna EVO TPR 803	120310	Un.	650,00 €

Para sondas de substituição, consulte a página 198

PAINEL COMPLETO PARA CONTROLO

Kontrol 800 - Instrumento de controlo de multiparâmetros



► **Descrição:** O painel Kontrol 800 é um instrumento de controlo multiparâmetros que permite a verificação e controlo de diversos valores de referência ao mesmo tempo. A unidade destaca-se pelo controlo proporcional independente de saída, duas frequências de saída programáveis, porta em série RS 485 com protocolo MODBUS, três saídas em relés, verificação do estado da sonda e armazenamento de dados recolhidos.

► **Nota:** As bombas são vendidas à parte.



ESPECIFICAÇÕES	Kontrol 800 pH-ORP	Kontrol 800 pH-Cl
Alcances de medida	0 a 14 pH 0 a 2.000 mV	0 a 14 pH 0 a 5 ppm
Precisão da leitura	+/- 0,01 pH +/- 1 mV	+/- 0,01 pH +/- 0,01 ppm
Alimentação	100-240 V 50/60 Hz	
Consumo elétrico	15 W	
Temperatura de funcionamento	0 a 40 °C	
Índice de proteção	IP65	
Dimensões	170 x 290 x 170 mm	

TABELA DE SELEÇÃO DE BOMBAS OPCIONAIS		
Bomba / Tipo de piscina	Coberta	Ar livre
PE 1,5	5 a 150 m ³	5 a 100 m ³
KCS	5 a 250 m ³	5 a 150 m ³
Tekna EVO AKL 603	150 a 600 m ³	100 a 500 m ³
Tekna EVO AKL 803	300 a 1.500 m ³	200 a 1.200 m ³

KIT DE INSTALAÇÃO INCLUIDO	
Kontrol 800 pH-ORP	Kontrol 800 pH-Cl
Sonda de pH	
Sonda de ORP	Célula para cloro amperométrica
Porta sondas PSS-Plexi	
Solução de calibração de pH	
Solução de calibração de ORP	-
Filtro de 5" com cartucho de 80 microns	

DESCRIÇÃO	Código	Embalagem	Preço € / Un.
Kontrol 800 pH-ORP	84703	Un.	1.795,00 €
Kontrol 800 pH-Cl	84704	Un.	2.980,00 €

► DESTAQUES:

- Display gráfico de 4 linhas e 20 caracteres alfanuméricos.
- Controlos manuais de fácil utilização com menu simples que permite o arranque fácil da operação.
- Criação de registos em memória interna para comparação constante.

PAINEL COMPLETO PARA CONTROLO

Controlador STATION



► **Descrição:** A STATION é um controlador eletrónico que permite manter de forma automática a qualidade da água em ótimas condições através da regulação da dosagem de produtos químicos. Mede e controla a qualidade da água com uma precisão elevada e, mediante os resultados, ativa automaticamente os equipamentos acoplados de modo a ajustar os valores. Permite controlar até 4 parâmetros: **pH, ORP, cloro livre e condutividade.**

► **Nota:** As bombas são vendidas à parte.



ESPECIFICAÇÕES	CONTROLADOR STATION
Produção máxima de Cl/h	-
Salinidade	-
Display	2,8" TFT a cores, removível para instalação remota (5 idiomas)
Alimentação	220V50/60Hz
Saída	Não
Consumo máximo	40 W
Dimensões (mm)	270 x 220 x 115
Caixa eletrónica	Plástico Ignífico ABS preto
Tampa de proteção	Plástico ABS laranja
Controlo	Micro-processor de 32 bits
Ventilação	Natural
Contador horas funcionamento	Sim, acessível pelo cliente
Alarmes	Dosagem de pH e ORP (opcional) / pH e ORP (opcional) fora de parâmetros
Conectividade	MODBUS / Wi-Fi (opcional)
Saídas de controlo adicionais	4 relés disponíveis para controlar equipamentos adicionais

DESCRIÇÃO	Código	Embalagem	Preço € / Un.
Controlador Station	862113012	Un.	745,00 €



Controlo total da piscina



Controlo do cloro livre



Controlo do pH



Controlo do redox



Controlo dos períodos de ltração



Controlo de 4 saídas auxiliares



Controlo sobre a iluminação



Controlo da temperatura

► DESTAQUES:

- Compatibilidade total com a máquina de sal Ecopool FX Kraken.
- Compatibilidade com a generalidade dos equipamentos disponíveis no mercado.
- Modular e expansível: controla até 4 parâmetros mediante os opcionais instalados.

CONTROLO E REGULAÇÃO DA ÁGUA

Acessórios - Módulos para controlador - STATION

CONTROLOS AUTOMÁTICOS						
DESCRIÇÃO	Kit p/ controlo de pH Cristal	Kit p/ controlo de ORP Cristal	Módulo Cloro livre	Módulo Salinidade / Condutividade	Módulo de Temperatura	Módulo de WI-FI
Tipo de sonda	epoxi	epoxi	Amperometrica (Au-cu)	epoxi	Termómetro	-
Intervalo de medida	0-14 pH	0-1000 mV	0-10 ppm	0-20,000 Ms	0-100°C	-
Resolução / precisão	0,1 pH	1-3 mV	0,10 ppm	10 Ms / 100 Ms	1°C	-
Material	Ag/cl	Ouro	cobre / Ouro		inox	-
Suporte sonda	ABS 50/63 mm					-
Acessórios	incluidos 2 m tubo flexível / válvula					-
Cabo	2 m					-
Conector	Bnc com proteção	Bnc com proteção	Bornes	Bornes	Bornes	Bornes
Código	862113013	862113014	862113017	862113018	862113019	862113015
Preço	452,50 €	562,00 €	1.710,00 €	527,00 €	88,00 €	460,00 €

BOMBAS DOSEADORAS

PE



► **Descrição:** A bomba PE é um equipamento simples, resiliente e eficaz para a dosagem de um produto a um ritmo fixo e constante.



ESPECIFICAÇÕES	PE
Tipo de bomba	Peristáltica
Caudal da bomba	1,5 L/h
Materiais do involucro	Polipropileno reforçado com fibra de vidro
Materiais da cabeça da bomba	PVDF-T
Materiais de tubagem	Santoprene
Classe de isolamento	2
Índice de proteção	IP65
Alimentação	230 Vac 50-60 Hz

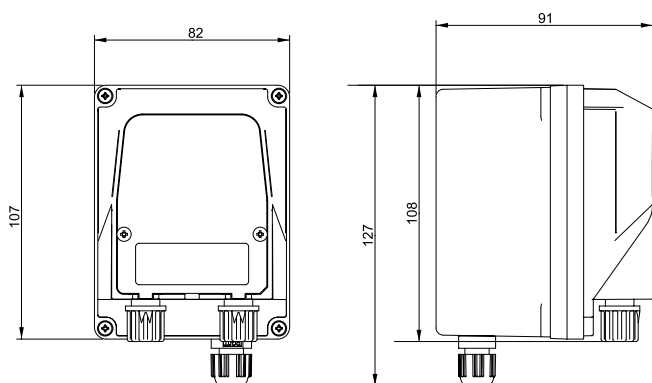

DESCRIÇÃO	Código	Embalagem	Preço € / Un.
PE	832315001	Un.	135,00 €

► DESTAQUES:

- Estrutura em polipropileno com grau de proteção IP65.
- Classe de isolamento 2.
- Possibilidade de instalação na parede.

BOMBAS DOSEADORAS

INVIKTA KCS 633



► **Descrição:** A Invikta é uma simples e fiável série de bombas doseadoras eletromagnéticas com um microprocessador integrado. Ideal para todo o tipo de aplicações, particularmente: piscinas, lavagem de automóveis, torres de refrigeração e osmose inversa.



ESPECIFICAÇÕES	INVIKTA KCS 633
Tipo de bomba	Eletromagnética
Caudal da bomba	5 L/h
Materiais do involucro	Polipropileno reforçado com fibra de vidro
Materiais da cabeça da bomba	PVDF-T
Materiais de tubagem	PVC e Polietileno
Índice de proteção	IP65
Alimentação	230 Vac 50-60 Hz

CONTROLO E REGULAÇÃO DA ÁGUA

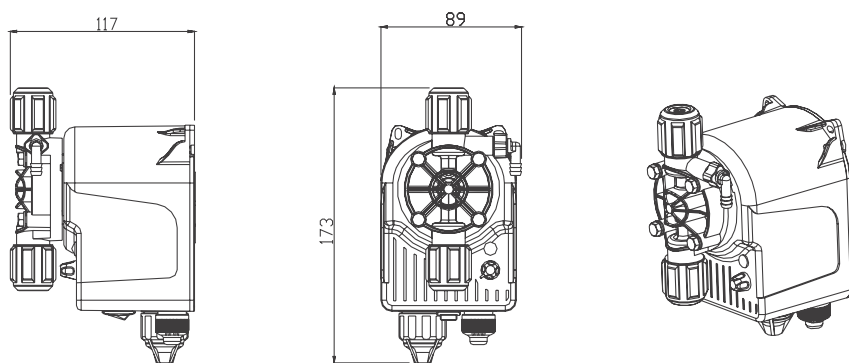

► DESTAQUES:

- Estrutura em polipropileno com grau de proteção IP65.
- Montagem na parede com suporte de fixação.
- Luz LED que indica o estado de funcionamento.
- Regulação manual do caudal: de 0 a 100%.

DESCRIÇÃO	Código	Embalagem	Preço € / Un.
Invikta KCS 633	84020128	Un.	195,00 €

BOMBAS DOSEADORAS

Tekna EVO AKL 603 & 803



► **Descrição:** A série de bombas doseadoras Tekna EVO AKL representa um conjunto de equipamentos analógicos com caudal constante manualmente ajustáveis através de um manípulo instalado no painel frontal. O caudal pode ser ajustado entre duas frequências, 0 a 20% ou 0 a 100% da capacidade máxima.



ESPECIFICAÇÕES	AKL 603	AKL 803
Tipo de bomba	Eletromagnética	
Caudal da bomba	4 a 8 L/h	20 a 54 L/h
Materiais do involucro	Polipropileno reforçado com fibra de vidro	
Materiais da cabeça da bomba	Polipropileno	
Materiais de tubagem	PE/PVC	
Consumo elétrico	Mínimo: 9 W	Mínimo: 15 W
	Máximo: 28 W	Máximo: 25 W
Índice de proteção	IP65	
Alimentação	240 V 50/60 Hz	

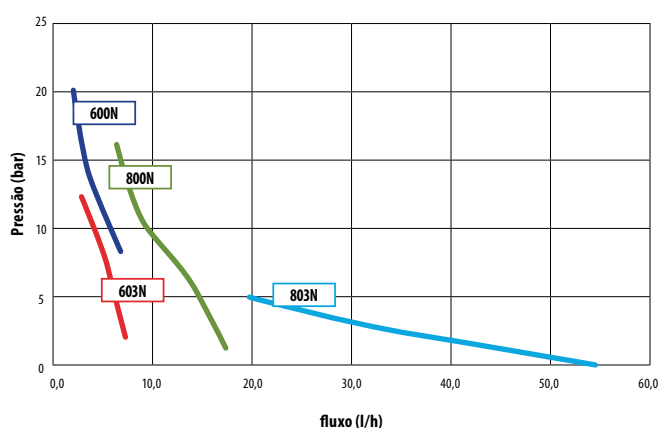

DESCRIÇÃO	Código	Embalagem	Preço € / Un.
Tekna EVO AKL 603	84020421	Un.	290,00 €
Tekna EVO AKL 803	84712	Un.	465,00 €

► DESTAQUES:

- Válvula de purga manual.
- Membrana PTFE, cabeça de injeção em PVDF.
- Corpo em polipropileno reforçado com fibra de vidro.
- Kit de instalação standard completo incluído.

ACESSÓRIOS PARA BOMBAS DOSEADORAS

Sondas de pH

- ▶ As sondas permitem que o seu equipamento de eletrólise de sal receba a informação que necessita para ajustar os valores nomeadamente a produção e o doseamento de pH.

DESCRIÇÃO	Código	Embalagem	Preço € / Un.
Sonda de pH Black (cabo 3 m, garantia de 3 anos)	84124	Un.	220,00 €
Sonda de pH Blue (cabo 3 m, garantia de 2 anos)	84091	Un.	125,00 €
Sonda de pH Amber (cabo 3 m, garantia de 1 anos)	840911	Un.	83,00 €
Sonda de pH SEKO (cabo 5 m, garantia de 6 meses)	12033	Un.	109,00 €



Sonda de pH Black



Sonda de pH Blue



Sonda de pH Amber



Sonda de pH SEKO

Sondas de ORP

- ▶ As sondas permitem que o seu equipamento receba a informação que necessita para ajustar os valores nomeadamente a produção ou o doseamento de Cloro.

DESCRIÇÃO	Código	Embalagem	Preço € / Un.
Sonda de ORP Salt Gold (cabo 3 m, garantia de 1 ano), Indicada para eletrólise	840912	Un.	190,00 €
Sonda de ORP SEKO (cabo 5 m, garantia de 6 meses)	12035	Un.	128,40 €



Sonda de ORP SEKO



Sonda de ORP Salt

Extensões de cabo de sonda

- ▶ As sondas permitem que o seu equipamento de eletrólise de sal receba a informação que necessita para ajustar os valores nomeadamente a produção e o doseamento de ORP.

DESCRIÇÃO	Código	Embalagem	Preço € / Un.
Extensão cabo de sonda 10 m, ligação BNC/BNC	84020405	Un.	49,00 €
Extensão cabo de sonda 3 m, ligação BNC/BNC	84145000	Un.	44,00 €



Soluções de calibração de sondas

- ▶ Para melhores e mais duradoras prestações é necessário realizar a manutenção do regulador de pH. É recomendado em cada temporada realizar a troca da tubagem da bomba peristáltica e a realização de uma verificação das válvulas. Como parte desta manutenção periódica é importante realizar a calibração do seu equipamento.

DESCRIÇÃO	Código	Embalagem	Preço € / Un.
Solução de calibração pH 7	84057	Un.	4,50 €
Solução de calibração pH 10	84056	Un.	4,50 €
Solução de calibração ORP 470 mV	84020501	Un.	19,50 €
Kit Calibração pH 4/7 + ORP 465 mV	12030	Un.	36,00 €
Kit Calibração pH 4/7	12034	Un.	18,50 €



Solução de calibração pH 7



Solução de calibração pH 10



Kit Calibração SEKO

ACESSÓRIOS PARA BOMBAS DOSEADORAS

Sonda de Nível



► **Descrição:** A sonda de nível é um acessório indicado para evitar que a bomba doseadora trabalhe em seco.

DESCRIÇÃO	Código	Embalagem	Preço € / Un.
Sonda de nível Seko	84710	Un.	32,00 €



Depósitos



► **Descrição:** Os nossos depósitos estão desenhados para serem instalados em sistemas de dosagem com agitadores, bombas a motor e bombas eletromagnéticas. São fabricados em polietileno e compatíveis com a maioria dos produtos químicos utilizados na indústria.

ESPECIFICAÇÕES	SER 100	SER 250
Capacidade (L)	100	250
Altura (cm)	64	87
Diâmetro (cm)	46	59,5

DESCRIÇÃO	Código	Embalagem	Preço € / Un.
Depósito SER 100	84020510	Un.	150,00 €
Depósito SER 250	84020511	Un.	190,00 €



Canas de aspiração



► **Descrição:** As canas de aspiração podem ser fornecidas com ou sem sonda de nível. Permitem filtrar as partículas de forma a evitar obstruir as válvulas da bomba.

ESPECIFICAÇÕES	Cana de aspiração p/ SER 100 - 4/6	Cana de aspiração p/ SER 100 - 8/12	Cana de aspiração p/ SER 250 - 4/6	Cana de aspiração p/ SER 250 - 8/12
Comprimento	650	650	900	900
Diâmetro Ø	22	34	22	34

DESCRIÇÃO	Código	Embalagem	Preço € / Un.
Cana de aspiração p/ SER 100 – 4/6	84020512	Un.	125,00 €
Cana de aspiração p/ SER 100 – 8/12	84020513	Un.	125,00 €
Cana de aspiração p/ SER 250 – 4/6	84020514	Un.	148,00 €
Cana de aspiração p/ SER 250 – 8/12	84020515	Un.	148,00 €



► DESTAQUES:

- Fáceis de instalar.
- Juntas em FPM standard (EPDM sob pedido).
- Fabricadas em PVC com tubo de aspiração em PVC translúcido.
- Todas as canas de aspiração são fornecidas com filtro e válvulas antirretorno.

DOSEADORES AUTOMÁTICOS CLORO/BROMO



Doseadores Rainbow 300c



► **Descrição:** O doseador automático da Pentair, Rainbow M300, permite-lhe não só poupar tempo, mas também reduzir o contato direto com químicos. Apto para utilização com tabletes grandes ou pequenas de tricloro ou bromo, torna a tarefa de desinfetar a sua piscina ou spa existente ou novo, simples e automática. É facilmente instalado no lado de pressão da bomba, abaixo do filtro. O modelo Rainbow M300 é indicado para instalação em piscinas/spas existentes.



ESPECIFICAÇÕES	Rainbow M300		
Número de tabletes (cloro ou bromo)	11 tabletes de 200 g (2,200 kg) ou 98 tabletes de 20 g (1,960 kg)		
Erosão máxima em 24 horas	550 g		
Trata spa/piscina em metros cúbicos por 24 horas *	10 ppm: 45 m ³	5 ppm: 90 m ³	2,5 ppm: 180 m ³

*Utilizando tabletes de 20 g de tricloro.

CONTROLO E REGULAÇÃO DA ÁGUA

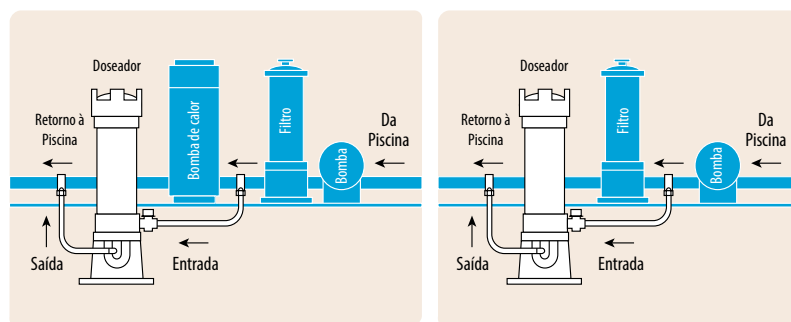

Rainbow M300

DESCRIÇÃO	Código	Embalagem	Preço € / Un.
Doseador Rainbow 300c	85125C	Un.	159,00 €