

BEDIENUNGSANLEITUNG

AUTOMATISCHE NICHT bearbeitete Übersetzung by DR.

K5304-LCD



Inhalt

Einführung	3
1.Maße	4
1.1 Material UndFarbe	4
2 Funktion UndTaste Definition	5
2.1 Funktion Beschreibung	5
2.2 Anzeige Bereich	5
2.3 Taste Definition	6
3.Benutzer Erinnerung	6
4.Einbau Anweisungen	7
5. Betrieb Einführung	7
5.1 Leistung an aus	7
5.2 Benutzer Schnittstelle	7
5.3 Geschwindigkeit	8
6 Fehler Code	11
7.Benutzer Einstellung	11
Vor bereitung Or tart-up	11
2 Allgemein instellung	11
2.1 etrisch nd aiserliche instellung	11
.....	12
2.2 eschwindigkeit renze instellung	12
.....	12
2.3 ad röße instellung	
7.2.4 Ausfahrt Einstellungen	13
7.3 Personalisiert Parameter Einstellungen	13
7.3.1 Personifizieren Einstellungen Passwort Eingang	13
7.3.2Batterie Leistung Volt Einstellung	14
7.3.3PAS ebenEinstellung	15
7.3.4Aktuell Grenze Einstellung	16
7.3.5PAS Sensor Einstellung	17
7.3.6Geschwindigkeit Sensor Einstellung	19
7.3.7Gaspedal Funktion Einstellung	19
7.3.8System Einstellung	21
7.3.8.1Batterie Verzögerung Zeit Einstellung	21
7.3.8.2max Geschwindigkeit Grenze Einstellung	21
7.3.8.3Taste Schiebehilfe-Aktivierungseinstellung	21

7.3. 8. 4 **Gehen Helfen** Geschwindigkeit **Einstellung** 22

7.3. 8. 5 Langsam **Start hoch** **Einstellung** 22

7.3. 9	Ausfahrt	Einstellung	23	
8. Häufig gestellte	Und	Fragen	Antworten	23
9. Qualität	Garantie	Und	Abdeckung	23
10. Ausführung				24
Anhang 1: Fehlercode				24

Einführung

Sehr geehrte Benutzer, um Ihr E-Bike besser bedienen zu können, lesen Sie bitte vor der Verwendung die Bedienungsanleitung des K5304 LCD-Displays sorgfältig durch. Wir erklären Ihnen jedes Detail des Displays in der einfachsten Sprache, einschließlich der Installation und Einstellung der Hardware und der normalen Verwendung des Displays. Gleichzeitig hilft es Ihnen, mögliche Verwirrung und Hindernisse zu lösen.

1.Maße

1.1 Material und Farbe

Das Produktgehäuse des K5304 besteht aus weißen und schwarzen PC-Materialien. Das Material des Gehäuses darf normalerweise bei einer Temperatur von - 20 verwendet werden°Cbis 60°C ,und gute mechanische Eigenschaften garantiert werden.

Abbildungs- und Maßzeichnung (Einheit: mm)

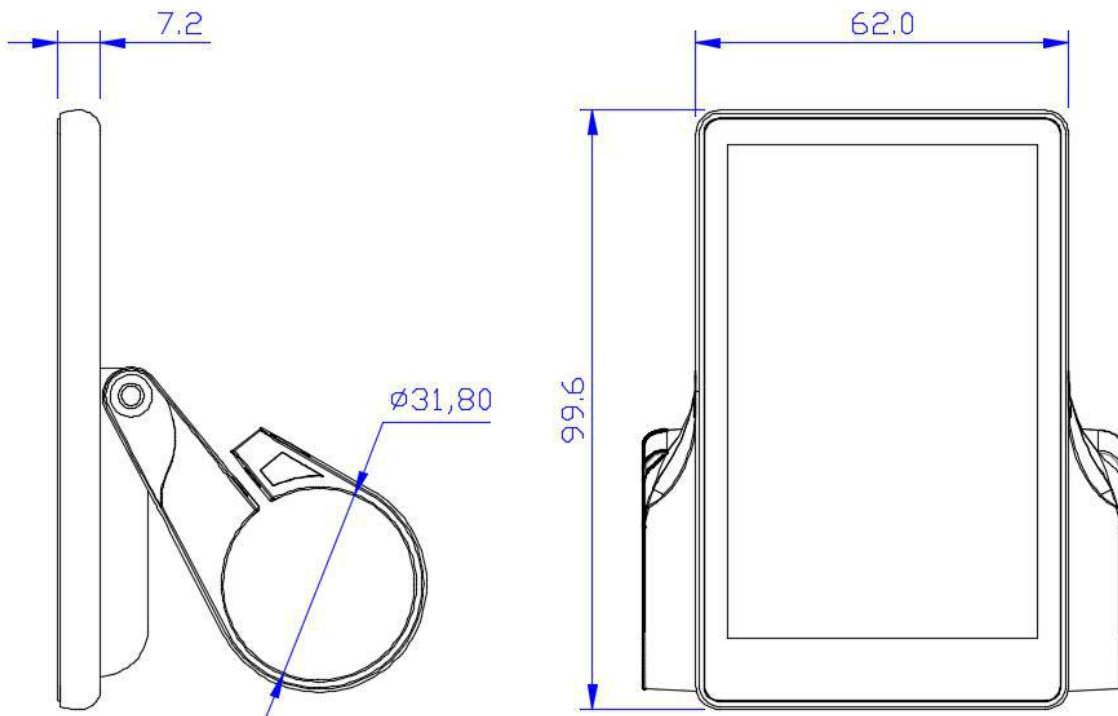

2 Funktion UndTaste Definition

2.1 Funktion Beschreibung

K5304 bietet Ihnen eine Vielzahl von Funktionen und Anzeigen, um Ihre Fahranforderungen zu erfüllen.

K5304 zeigt:

- ◆ **Batteriekapazität**
- ◆ **Geschwindigkeit** (einschließlich Echtzeit-Geschwindigkeitsanzeige, Höchstgeschwindigkeitsanzeige und Durchschnittsgeschwindigkeitsanzeige),
- ◆ **Entfernung** (einschließlich Reise und ODO),
- ◆ **6 km/h**
- ◆ **Hintergrundbeleuchtung** einschalten,
- ◆ **Fehlercode**,

- ◆ **Mehrere Einstellparameter.** Wie zum Beispiel: Raddurchmesser, Geschwindigkeitsbegrenzung, Einstellung der Batteriekapazität,

Einstellung verschiedener PAS-Stufen und leistungsunterstützter Parameter, Einstellung des Einschaltkennworts, Einstellung der Strombegrenzung des Controllers usw.

2.2 Anzeige Bereich

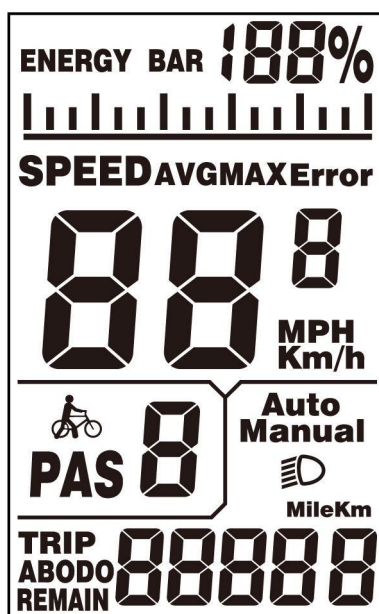

K5304 vollständig anzeigen

2.3 Taste Definition

Der Hauptkörper des Knopfes besteht aus PC-Material und der Knopfteil aus weichem Silikonmaterial, alles in Schwarz.

Auf dem Display des K5304 befinden sich drei Tasten. Einschließlich Einschalt-/Modus-Taste



, Plus-Taste und Minustaste . In der folgenden Beschreibung



【MODUS】 .

Schaltfläche wird durch den Text ersetzt 【HOCH】 . Schaltfläche wird durch den Text ersetzt

【RUNTER】



3. Benutzer Erinnerung

Achten Sie bei der Verwendung auf die Sicherheit. Schließen Sie das Display nicht an und ab, wenn es eingeschaltet ist.

Vermeiden Sie es, das Display so weit wie möglich anzustoßen.

Die für das Display verwendete Folie ist eine wasserdichte Folie. Bitte reißen Sie es nicht ab, um die Wasserdichtigkeit des Displays nicht zu beeinträchtigen.

Bitte ändern Sie die Hintergrundparametereinstellung des Displays nicht nach Belieben, da sonst das normale Fahren nicht gewährleistet werden kann.

Wenn das Display nicht normal verwendet werden kann, muss es so schnell wie möglich zur Reparatur eingeschickt werden.

4. Einbau Anweisungen

Befestigen Sie das Display am Lenker und stellen Sie den passenden Blickwinkel ein. Wenn das E-Bike ausgeschaltet ist, kann das Display vervollständigt werden, indem der Stecker des Displays und der Stecker, der dem Controller entspricht, eingesteckt werden.

5. Betrieb Einführung

5.1 Leistung an aus

Nach dem Halten der **【MODUS】** Taste, das Gerät beginnt zu arbeiten und liefert die Arbeitsstromversorgung des Controllers. Halten Sie im eingeschalteten Zustand die gedrückt **【MODUS】** Taster zum Abschalten der Stromversorgung des E-Bikes Im ausgeschalteten Zustand nutzt das Display nicht mehr die Stromversorgung des Akkus, und der Leckstrom des Displays ist kleiner als 1uA.

Wird das E-Bike länger als 10 Minuten nicht benutzt, schaltet sich das Display automatisch aus.

5.2 Benutzer Schnittstelle

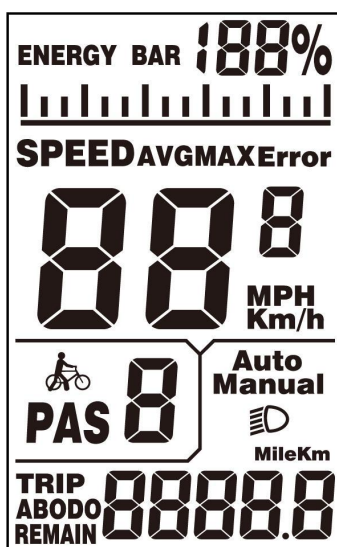

K5304 Benutzeroberfläche

5.3 Geschwindigkeit

Drücken Sie lange auf die[Modus]Knopf und die[HOCH]Taste zum Aufrufen der Geschwindigkeitsumschaltsschnittstelle, und

Geschwindigkeit (Echtzeitgeschwindigkeit), AVG (Durchschnittsgeschwindigkeit) und max (Höchstgeschwindigkeit) werden jeweils angezeigt, wie in der Abbildung gezeigt:

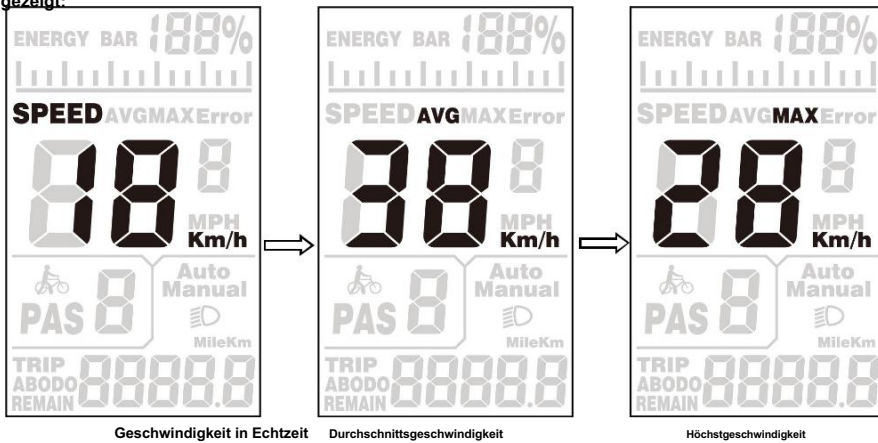

5.4 Reise/ODO

Drücken Sie die[Modus]Taste zum Umschalten der Kilometerinformationen, und die Anzeige lautet: TRIP A (Einzelfahrt) → TRIP

B (Einzelfahrt) → ODO (kumulierter Kilometerstand), wie in der Abbildung gezeigt:

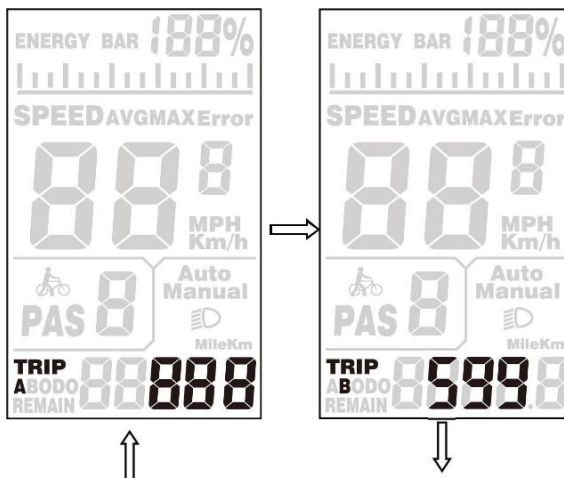



5.5 Gehen Helfen Modus

Wenn das Display eingeschaltet ist, halten Sie die [DOWN]-Taste 3 Sekunden lang gedrückt, das E-Bike wechselt in den Zustand der Gehhilfe. Das E-Bike fährt mit einer konstanten Geschwindigkeit von 6 km/h. Auf dem Bildschirm blinkt „GEHEN“.

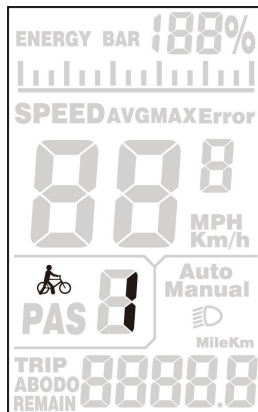

Walk-Schnittstelle



Die Funktion Schiebehilfemodus kann nur verwendet werden, wenn der Benutzer das E-Bike schiebt.

Verwenden Sie es nicht beim Reiten.

5.6 Scheinwerfer An aus

Halten Sie die Taste [UP] gedrückt, um die Schnittstelle wie abgebildet und das Symbol anzuzeigen



erscheint und zeigt an

dass das Licht eingeschaltet ist. Drücken Sie die [UP]-Taste erneut lange, um das Licht auszuschalten.

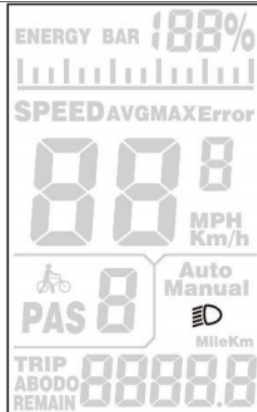

Scheinwerfer auf Schnittstelle

5.7 Batterie Indikator

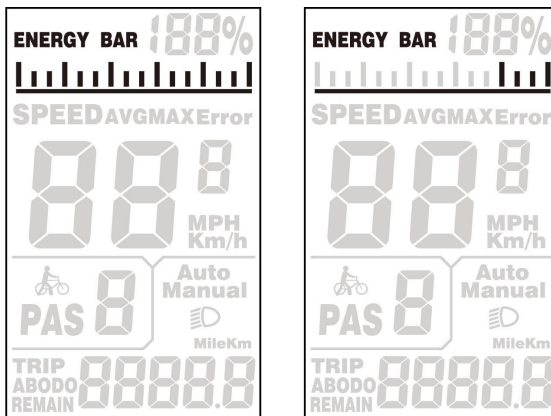

Wenn die Batterieleistung wie im Bild rechts dargestellt angezeigt wird, bedeutet dies,



dass die Batterie unter Spannung steht. Bitte rechtzeitig aufladen!

5.8 Reise Zurücksetzen

Wenn das Display eingeschaltet ist und das E-Bike nicht läuft, halten Sie die Tasten [mode] und [down]

gleichzeitig 2 Sekunden lang gedrückt, und die Fahrt (Einzelkilometer) des Displays wird gelöscht.

6 Fehler Code

Wenn das elektronische Steuersystem des E-Bikes ausfällt, zeigt das Display automatisch den

ERROR-Code an. Zur Definition des detaillierten Fehlercodes siehe Anhang 1.

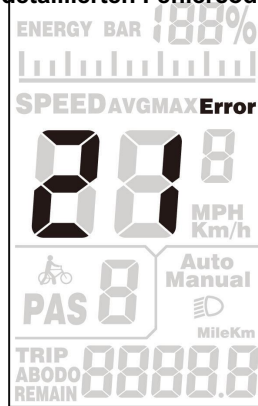

Fehlercode-Schnittstelle

Erst wenn der Fehler behoben ist, kann die Fehleranzeige verlassen werden, das E-Bike fährt nach

Auftreten des Fehlers nicht weiter.

7. Benutzer Einstellung

7.1 Vorbereitung Vor Start-up

Stellen Sie sicher, dass die Stecker fest verbunden sind und schalten Sie die Stromversorgung des E-Bikes ein.

7. 2Allgemein Einstellung

Halten Sie die gedrückt[Modus]Taste zum Einschalten des Displays. Halten Sie im eingeschalteten Zustand die gedrückt[hoch] Und[runter]Tasten für 2 Sekunden gleichzeitig, und das Display wechselt in den Einstellungszustand.

7. 21. Metrisch UndKaiserliche Einstellung

Geben Sie den Einstellungszustand ST ein'bedeutet imperiale Systemauswahl, drücken Sie kurz die Taste [UP]/[DOWN], um zwischen metrischen Einheiten (Km) und imperialen Einheiten (Mph) zu wechseln. Drücken Sie kurz die Taste [MODE], um die Einstellung zu bestätigen, und geben Sie dann ST²Einstellungsschnittstelle.

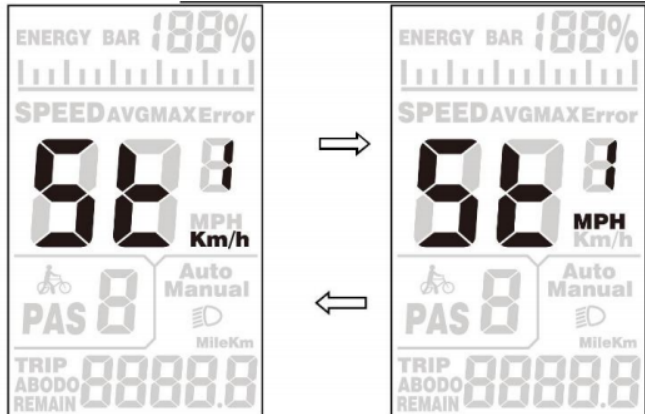

Schnittstelle zur Einstellung der metrischen/imperialen Konvertierung

7. 2.2 GeschwindigkeitGrenze Einstellung

Kurz drücken **【HOCH】 / 【RUNTER】** Taste zum Einstellen der Höchstgeschwindigkeit, der Einstellbereich beträgt 20-40 km / h. Drücken Sie kurz **【MODE】**, um die Einstellung zu bestätigen und den Raddurchmesser-Einstellungsdialog aufzurufen. Die standardmäßige Höchstgeschwindigkeit des Messgeräts beträgt 25 km/h.

Die maximale Geschwindigkeitsbegrenzung kann nach Kundenwunsch angepasst werden



Schnittstelle zum Einstellen der Geschwindigkeitsbegrenzung

7. 23. Rad Größe Einstellung

Drücken Sie kurz die Taste **【UP】/【DOWN】**, um den Raddurchmesser auszuwählen, der dem Rad des Fahrrads entspricht, um die Genauigkeit der Geschwindigkeitsanzeige und der Entfernungsanzeige sicherzustellen. Die einstellbaren Werte sind: 16, 18, 20, 22, 24, 26, 28, 700C, 28. Der werkseitige Standardwert für den Raddurchmesser beträgt 28 Zoll. Kurz drücken **【MODUS】** Taste zum Bestätigen und Aufrufen der Echtzeit-Geschwindigkeitsanzeige.

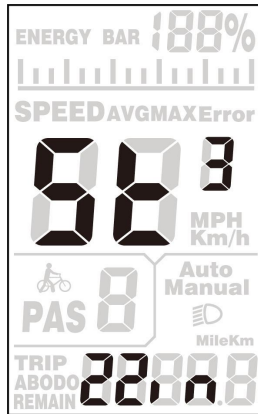

Schnittstelle zum Einstellen der Radgröße

7.2.4 Ausfahrt Einstellungen

Im Einstellungszustand lange drücken **【MODUS】** Taste (länger als 2 Sekunden) zum Bestätigen, um die aktuelle Einstellung zu speichern und den aktuellen Einstellungszustand zu verlassen.



Wenn innerhalb einer Minute keine Bedienung erfolgt, verlässt die Anzeige automatisch den Einstellungszustand.

7. 3Personalisiert Parameter Einstellungen

Um die personalisierte Nutzung dieses Produkts zu verbessern, haben wir diese Einstellung speziell hinzugefügt. Es kann entsprechend den unterschiedlichen Anforderungen der Benutzer eingestellt werden. Diese Einstellung umfasst die Einstellung von Batterieleistung, PAS-Level, Strombegrenzung, PAS-Sensor, Geschwindigkeitssensor und Systemeinstellungen. Es gibt sechs Haupteinstellungen.

7.3.1 Personifizieren Einstellungen Passwort Eingang

drücken und halten **【HOCH】** + **【RUNTER】** Halten Sie die Tasten 2 Sekunden lang gedrückt, um das normale Einstellungs Menü aufzurufen.

drücken und halten **【HOCH】** + **【RUNTER】** erneut, um das Menü für die Personalisierungseinstellungen aufzurufen.

Das Zeichen „P3“ am unteren Rand des Bildschirms bedeutet das Passwort der Einstellung. Kurz drücken **【MODUS】** Taste zum Verschieben und Eingabe des Wertes durch Drücken **【HOCH】** / **【RUNTER】** Taste. Nach Eingabe des 4-stelligen Passworts kurz drücken **【MODUS】** Taste zum Bestätigen. Wenn das Passwort korrekt ist, rufen Sie das Einstellungselement-Auswahlmenü auf, andernfalls bleibt es im Passwordeingabezustand. Das Passwort der Personalisierungseinstellungen ist 2962.



Schnittstelle zur Passwordeingabe

Drücken Sie zur Auswahl die „UP/DOWN“-Taste und drücken Sie die „MODE“-Taste, um die entsprechende Einstellungsseite aufzurufen.

7.3. 2Batterie Leistung Volt Einstellung

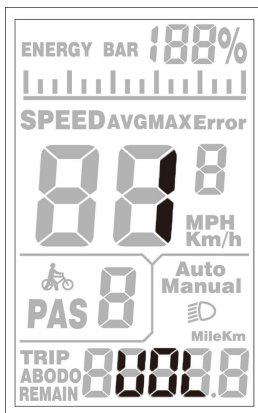

„VOL“ bedeutet Einstellung der Batteriespannung. Jede Zahl steht für einen Spannungswert. 5 Spannungswerte MÜSSEN nacheinander eingegeben werden. Drücken Sie **【HOCH】** / **【RUNTER】** Taste, um den Wert zu ändern. Kurz drücken **【MODUS】** Taste, um zu bestätigen und die Einstellung des nächsten Leistungsvoltwerts einzugeben. Nachdem die fünf Power-Volt-Werte eingestellt sind, drücken und halten **【MODUS】** Taste zur Bestätigung und Rückkehr zur personalisierten Parametereinstellungsoberfläche.

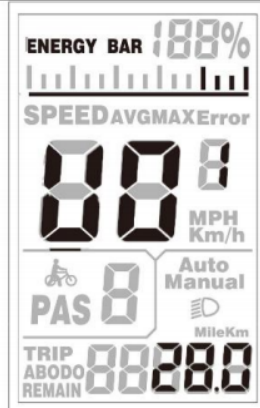

Schnittstelle zur Einstellung der Batteriespannung

7.3. 3PAS ebenEinstellung

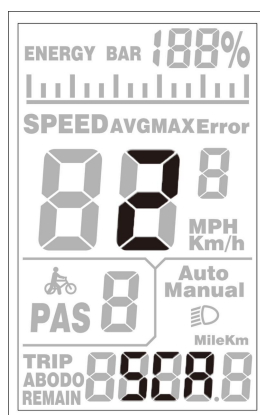

PAS-Level-Auswahlschnittstelle

In den Pegeleinstellungen des Pedalassistenten sind 8 Modi wählbar: 0-3, 1-3, 0-5, 1-5, 0-7, 1-7, 0-9, 1-9. Drücken Sie „UP/DOWN“.

Taste, um den Modus auszuwählen, und drücken Sie die Taste „MODE“, um zu bestätigen, und geben Sie dann das Verhältnis der einzelnen PAS-Pegeleinstellungen ein.

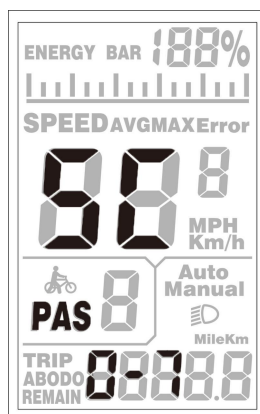

PAS-Level-Auswahlschnittstelle

Die Geschwindigkeit jeder Stufe kann durch Einstellen des Unterstützungsanteils angepasst werden, um den unterschiedlichen Anforderungen der Fahrer gerecht zu werden.

Nehmen Sie zum Beispiel Stufe 1, „30-50 %“ ist der Bereichswert und „40 %“ ist der Standardwert der ersten Stufe, die eingestellt werden kann. Drücken **【HOCH】** / **【RUNTER】** Taste zum Ändern, kurz drücken **【MODUS】** Taste, um zu bestätigen und die nächste Einstellung des Unterstützungsstufenverhältnisses einzugeben. Es können bis zu 9 eingestellt werden. Drücken Sie nach der Einstellung lange die „MODE“-Taste, um zu bestätigen und zum Einstellungsauswahlmenü zurückzukehren. Drücken Sie kurz die „MODE“-Taste, um zu bestätigen und zur Auswahl der Unterstützungsstufe zurückzukehren.

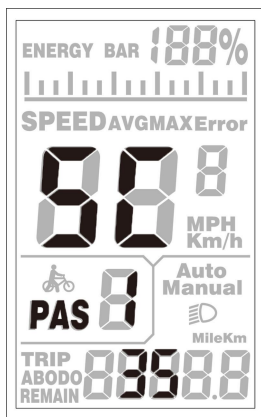

Schnittstelle zur Einstellung des PAS-Pegelverhältnisses

7.3. 4Aktuell Grenze Einstellung

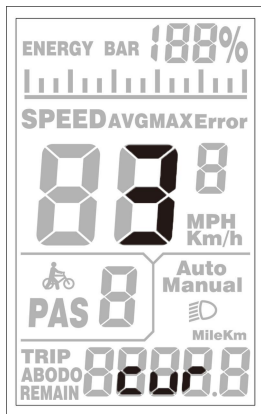

„CUR“ bedeutet Strombegrenzung. Die Strombegrenzung kann im Bereich von 7,0-22,0A eingestellt werden. Drücken Sie **【HOCH】** / **【RUNTER】** Taste, um den maximalen Stromwert des Controllers zu ändern. Lange drücken **【MODUS】** Taste, um zu bestätigen und zum Einstellungsauswahlmenü zurückzukehren. Der Standardwert der Strombegrenzung beträgt 15A.

Aufgrund unterschiedlicher Hardware des Controllers kann der Controller den Satz 15A möglicherweise nicht erreichen.

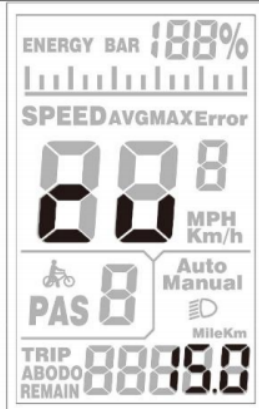

Schnittstelle zur Einstellung der Strombegrenzung

7.3. 5PAS Sensor Einstellung

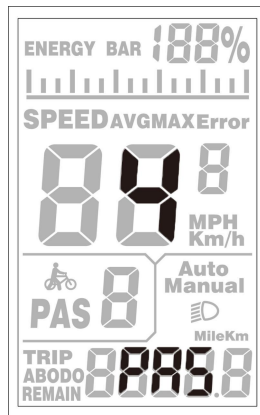

Die Richtungseinstellung des PAS-Sensors

„PAS“ bedeutet Pedal Assistant System Sensor. „run-F“ bedeutet Vorwärtsrichtung, während „run-b“ Rückwärtsrichtung bedeutet. Drücken Sie die „UP/DOWN“-Taste, um F oder b auszuwählen, und drücken Sie die „MODE“-Taste, um die Einstellung zu bestätigen und zur PAS-Empfindlichkeitseinstellung zu wechseln. Die Standardrichtung ist vorwärts.

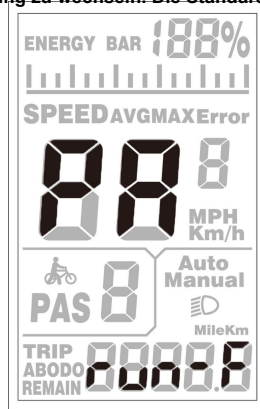

Richtung der Schnittstelle zur Einstellung des PAS-Sensors

Empfindlichkeitseinstellung des PAS-Sensors

Das Display zeigt SCN an, was die Empfindlichkeit des PAS-Sensors anzeigt. Der Einstellbereich ist 2-9. 2 zeigt die höchste Empfindlichkeit und 9 die niedrigste Empfindlichkeit an. Erhöhen/verringern Sie die Einstellwerte mit UP/DOWN. Drücken Sie MODE zur Bestätigung und zum Aufrufen der Parametereinstellungsschnittstelle für den PAS-Sensoranteil. Der werkseitige Standardwert ist 2.

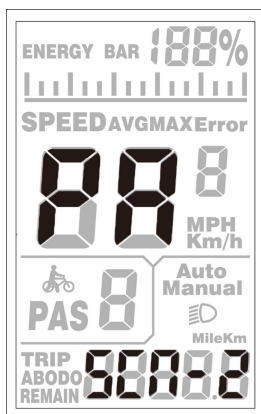

Empfindlichkeitseinstellung des PAS-Sensors

Parametereinstellung PAS-Sensoranteil

n- repräsentiert den proportionalen Parameter des PAS-Sensors. Die Parameterwerte des PAS-Sensors können mit UP/ DOWN ausgewählt werden. Je größer der Wert, desto deutlicher das PAS-Gefühl. Halten Sie MODE gedrückt, um zu bestätigen und zur personalisierten Parametereinstellungsoberfläche zurückzukehren.

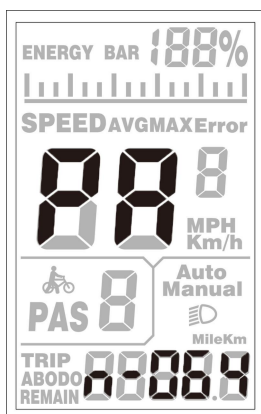

Parametrierung des Anteils des PAS-Sensors

7.3.6 Geschwindigkeit **Sensor** Einstellung

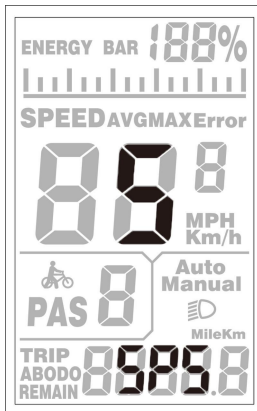

SPS zeigt die Einstellung des Geschwindigkeitssensors an. Es kann entsprechend der Anzahl der am Rad des E-Bikes montierten

Magnetköpfe eingestellt werden, und der Einstellbereich beträgt 1-9. Ändern Sie es, indem Sie UP/DOWN drücken. Halten Sie MODE gedrückt, um zu

bestätigen und zur personalisierten Parametereinstellungsoberfläche zurückzukehren. Der werkseitige Standardwert ist 1.

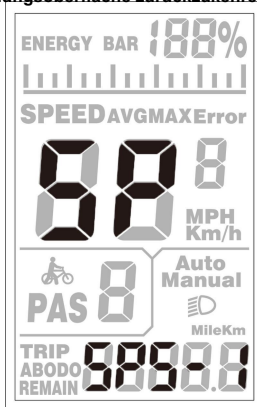

Schnittstelle zur Auswahl des Magnetsteins für den Geschwindigkeitssensor

7.3.7 Gaspedal Funktion **Einstellung**

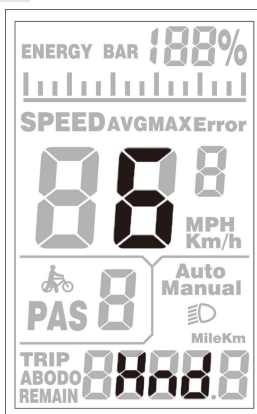

Throttle Walk Assist-Aktivierungseinstellung

HL zeigt die Schiebehilfefunktion des Gashebels an. HL: N bedeutet, dass der Gashebel diese Funktion nicht hat, und HL: Y bedeutet, dass der Gashebel diese Funktion hat, dh wenn der Gashebel gedreht wird, wechselt das Display in den Schiebeunterstützungsmodus. J/N kann mit UP/DOWN umgeschaltet werden. Wenn Sie N wählen, drücken Sie zur Bestätigung kurz auf MODE und rufen Sie das Einstellungs Menü für die Freigabe der Drosselklappenstufe auf, andernfalls gibt es keine Reaktion. Halten Sie MODE gedrückt, um zu bestätigen und zur personalisierten Parametereinstellungsschnittstelle des Displays zurückzukehren. Der werkseitige Standardwert des Displays ist N.

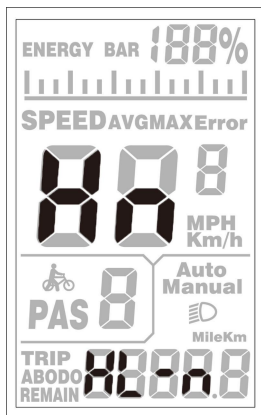

Gaspedal-Walk-Assist-Einstellung

Throttle Walk Assist-Aktivierungseinstellung

HF zeigt die Drosselklappeneinstellung an. HF: N bedeutet, dass der Gashebel nicht gemäß dem PAS-Verhältnis aufgeteilt wird. Bei aktiviertem Gasstufen-Splitting kann die maximale Leistung des Motors beim Drehen des Gashebels nur die Drehzahl der entsprechenden im Display angezeigten PAS-Stufe erreichen; Wenn keine Pegelaufteilung erfolgt, bedeutet dies, dass die Geschwindigkeit beim Drehen des Gashebels nicht auf den auf dem Display angezeigten PAS-Pegel begrenzt wird, sondern die Nennhöchstgeschwindigkeit erreichen kann. J/N kann mit UP/DOWN eingestellt werden. Halten Sie MODE gedrückt, um zu bestätigen und zur personalisierten Parametereinstellungsschnittstelle des Displays zurückzukehren.

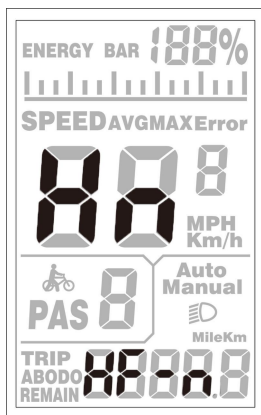

Throttle level enable Einstellung

7.3. 8 System Einstellung

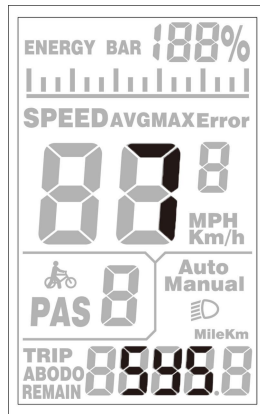

7.3. 8. 1 Batterie Verzögerung **Zeit** Einstellung

DL repräsentiert die Batterieverzögerungszeit. Die Batterieverzögerungszeit 3/6/12s kann mit UP/DOWN gewählt werden. Drücken Sie

MODE zur Bestätigung und zum Aufrufen des Einstellungsmenüs für die Höchstgeschwindigkeitsbegrenzung.

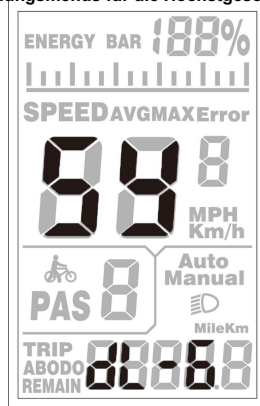

Einstellung der Verzögerungszeit der Batterie

7.3. 8. 2 max Geschwindigkeit **Grenze** Einstellung

MAX SPEED zeigt die maximale Geschwindigkeitsbegrenzung an. Der Wert kann mit UP/DOWN eingestellt werden und der Einstellbereich beträgt 25-40 km/h. Drücken Sie zur Bestätigung auf MODE und rufen Sie die Benutzeroberfläche zum Aktivieren der Schiebehilfe auf. Die Werkseinstellung ist 40 km/h.

7.3. 8. 3 Schaltfläche Schiebehilfe aktivieren Einstellung

PUS zeigt die Aktivierungseinstellung der Tasten-Schiebehilfefunktion an. Schalten Sie Y/N mit UP/DOWN um. Y bedeutet aktivieren, das heißt, wenn Sie DOWN halten, wird die Gehhilfefunktion realisiert; N bedeutet deaktivieren, dh es gibt keine Schiebehilfefunktion. Drücken Sie zur Bestätigung kurz MODE und geben Sie die Geschwindigkeitseinstellung der Gehhilfe ein. Der werkseitige Standardwert ist Y.

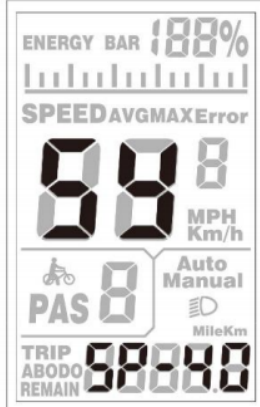

Einstellung zum Aktivieren der Schaltfläche zum Aktivieren der Gehhilfe

7.3. 8. 4Gehen Helfen Geschwindigkeit Einstellung

PU zeigt die Geschwindigkeitseinstellung der Schiebehilfe an. Durch Einstellen des Geschwindigkeitswerts für die Schiebehilfe können Sie die Schiebegeschwindigkeit an die Bedürfnisse verschiedener Fahrer anpassen. Mit UP/DOWN eingestellt, ist der einstellbare Bereich „20-35“. Drücken Sie MODE, um zu bestätigen und das Einstellungs Menü für den langsamen Start aufzurufen. Die Anzeige ist standardmäßig auf 25 eingestellt

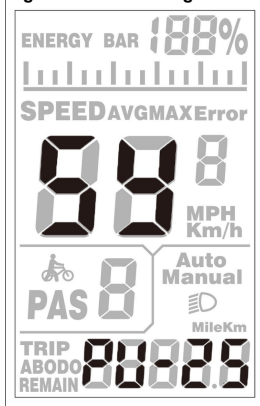

Geschwindigkeitseinstellung der Gehhilfe

7.3. 8. 5Langsam Start hoch Einstellung

SSP zeigt die langsame Starteinstellung an. Der einstellbare Bereich ist 1-4. 4 ist am langsamsten. Mit UP/DOWN auswählen. Halten Sie MODE gedrückt, um zu bestätigen und zur personalisierten Parametereinstellungsschnittstelle des Displays zurückzukehren. Die Werkseinstellung ist 1.



Einstellung für langsamen Start

7.3. 9 ^{Ausfahrt} Einstellung

Im Zustand der personalisierten Parametereinstellung: MODE drücken, um die Eingabe zu bestätigen und zur nächsten Einstellung zu gelangen; Halten Sie MODE gedrückt, um die aktuelle Einstellung zu bestätigen und den aktuellen Einstellungszustand zu verlassen; Halten Sie DOWN gedrückt, um den aktuellen Vorgang abzubrechen, verlassen Sie ihn, ohne die aktuell eingestellten Daten zu speichern.



Das Display verlässt automatisch den Einstellungszustand ohne Bedienung für 1 Minute.

8. FAQ Und Antworten

F: Warum lässt sich das Display nicht einschalten?

A: Überprüfen Sie, ob die Batterie eingeschaltet ist, das äußere Ableitkabel defekt ist oder nicht.

F: Was soll ich tun, wenn das Display einen Fehlercode anzeigt?

A: Rechtzeitige Reparatur in der E-Bike Werkstatt.

9. Qualität Garantie Und Abdeckung

I. Gewährleistung:

1. Bei normalem Gebrauch ist das Unternehmen aufgrund von Qualitätsproblemen, die durch das Produkt selbst verursacht werden, während der Garantiezeit für die Garantie verantwortlich.

2. Die Garantie: 24 Monate seit der Anzeige aus der Fabrik.

II. Die folgenden Bedingungen fallen nicht unter die Garantie:

1. Das Gehäuse wird geöffnet
2. **Stecker ist defekt**
3. Das Display verlässt das Werk, das Gehäuse ist zerkratzt oder das Gehäuse ist beschädigt.
4. Kratzer oder Bruch des Anschlusskabels des Displays
5. **Ausfall oder Schaden durch höhere Gewalt (wie Feuer, Erdbeben etc.) oder Naturkatastrophen (wie Blitzschlag)**
6. Das Produkt ist außerhalb der Garantiezeit.

10. Ausführung

Dieses Benutzerhandbuch gilt für eine Allzweck-UART-5S-Protokollsoftware (Version V1.0). Einige Versionen des E-Bike-LCDs können geringfügige Unterschiede aufweisen, die von der tatsächlichen Verwendungsversion abhängen sollten.

Anhang 1: Fehlercode

Fehl rcode	Beschreibung
21	Strom anormal
22	normal Drosselklappe
23	Motorphase nausfall
24	Motorhalle abnormal
25	Bremse anormal
30	Kommunikation anormal
31	Haftung der Ein- /Ausschalttaste
34	km € Fu aste nktion dhäsion