

WOODEN FURNITURE
MADE IN HIDA

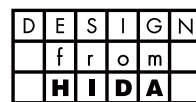

飛騨の家具



ibata interior

COME IN'[®]

 comein.hk   [comeinhk](https://www.instagram.com/comeinhk)



SINCE 1943

ibata interior

HIDA FURUKAWA Factory

岐阜県飛騨市 古川工場





飛騨の家具

国産家具認定番号
「 JFA-0026 」

飛騨の家具認定番号
「 0006 」

飛騨の匠の技。家具にかける情熱。

岐阜県飛騨古川の地に古くから受け継がれてきた匠の技。

その技と確かな素材から生まれたイバタの家具は、使う人の心を豊かにしてくれます。
家具としての基本的な機能を大切に、木の温もりが伝わるカタチをデザインし、
住む人の「快適な暮らし」づくりをお手伝いしています。

CONTENTS

Homemade product series 本カタログ掲載商品は全て飛騨古川工場にてつくられたものです

Humming ハミング 11

Sign サイン 15

Maple Rich メーブルリッチ 19

KIRAKU 木楽 23

Maple Rich SE メーブルリッチ SE 27

KURA 蔵 31

Side table サイドテーブル 35

Chair cushion 板座チェア用クッション 36

With order table & chair & bench ウィズ 37

Material 木材について 47

Select Fabric 張地について 48



Humming



Sign



Maple Rich



KIRAKU



Maple Rich SE



KURA



With order table & chair & bench

HOMEMADE PRODUCT SERIES



Humming

Walnut / Oak / Cherry

Designed by Hiroshi Akutsu



テーブル：DT-60141 BW / アームチェア：DCA-161 BW / チェア：DCL-161 BW〔張地 モントレー LBR〕



テーブル：DT-55141 N15 / アームチェア：DCA-161 N15〔張地 モントレー BR〕



BW

N15

アームチェア

DCA-161

W 500 D 550 H 780 (SH420 AH620) mm

• BW ウォルナット / CH チェリー
張地: 布 モントレー LBR (Aランク)

HK\$7,899

• N15 オーク
張地: 布 モントレー BR (Aランク)

HK\$6,999

カバーリング仕様



BW

N15

チェア

DCL-161

W 480 D 550 H 780 (SH420) mm

• BW ウォルナット / CH チェリー
張地: 布 モントレー LBR (Aランク)

HK\$7,399

• N15 オーク
張地: 布 モントレー BR (Aランク)

HK\$6,399

カバーリング仕様



BW



N15

ダイニングテーブル

DT-60141

W 1800 D 900 H 700 (脚間 A 1472 B 652) mm

• BW ウォルナット / CH チェリー HK\$27,099
• N15 オーク HK\$23,699

DT-55141

W 1650 D 800 H 700 (脚間 A 1322 B 552) mm

• BW ウォルナット / CH チェリー HK\$24,099
• N15 オーク HK\$21,7099

DT-50141

W 1500 D 800 H 700 (脚間 A 1172 B 552) mm

• BW ウォルナット / CH チェリー HK\$21,799
• N15 オーク HK\$18,999

天板: 直材巾接着

天厚: 30 mm

※ オーダーサイズについては「オーダーサイズ&カバーリングアイテムプライスリスト」をご覧ください。



Color



BW
ウォルナット

N15
オーク

CH
チェリー
受注生産

Fabric 布 モントレー (Aランク) (E) ...ドライクリーニング可能



LBR
BW 定番

BR
N15 定番

SGR

CGR

W



品番記入方法

品番

Color

Fabric

例. チェア(ウォルナット)

DCL-161 BW モントレー-LBR

HK\$7,399

Humming

Walnut / Oak / Cherry

Designed by Hiroshi Akutsu



3P ソファ : LSO-F165(3P) BW / 1P ソファ : LC-F165(1P) BW / ヘッドレスト : HR-165 [張地 モントレー LBR]
リビングテーブル : LT-40143 BW / サイドテーブル : ST-165(丸) BW / テレビボード : TV-55165 BW



1P ソファ : LC-F165(1P) BW / ヘッドレスト : HR-165 / スツール : LS-165 BW [張地 モントレー LBR]
サイドテーブル : ST-165(丸) BW



LSO-F165(3P) BW [張地 モントレー LBR]



受注生産
LSO-165(3P) N15 [張地 モントレー BR]

3Pソファ

LSO-F165(3P)

W 1900 D 825 H 760 (SH350 AH545) mm

- BW ウォルナット / CH チェリー
張地：布 モントレー LBR (Aランク)
HK\$39,299
- N15 オーク
張地：布 モントレー BR (Aランク)
HK\$36,599

背：ウレタン、スモールフェザー混合クッション
クッション：カバーリング仕様

[ウレタン背クッション仕様]

LSO-165(3P)

受注生産

- BW / CH HK\$36,699
- N15 HK\$33,899

2Pソファ

LW-F165(2P)

W 1410 D 825 H 760 (SH350 AH545) mm

- BW ウォルナット / CH チェリー
張地：布 モントレー LBR (Aランク)
HK\$34,199
- N15 オーク
張地：布 モントレー BR (Aランク)
HK\$32,099

背：ウレタン、スモールフェザー混合クッション
クッション：カバーリング仕様

[ウレタン背クッション仕様]

LW-165(2P)

受注生産

- BW / CH HK\$31,799
- N15 HK\$29,699

1Pソファ

LC-F165(1P)

W 777 D 825 H 760 (SH350 AH545) mm

- BW ウォルナット / CH チェリー
張地：布 モントレー LBR (Aランク)
HK\$21,699
- N15 オーク
張地：布 モントレー BR (Aランク)
HK\$20,099

背：ウレタン、スモールフェザー混合クッション
クッション：カバーリング仕様

[ウレタン背クッション仕様]

LC-165(1P)

受注生産

- BW / CH HK\$20,499
- N15 HK\$18,899

※ 3P ソファと同価格でW1700 mmの LSO-F165(2.5P) / LSO-165(2.5P) も対応可能です 受注生産



スツール

LS-165

W 753 D 500 H 380 mm

- BW ウォルナット / CH チェリー
張地：布 モントレー LBR (Aランク)
HK\$7,799
- N15 オーク
張地：布 モントレー BR (Aランク)
HK\$7,199

クッション：カバーリング仕様



ヘッドレスト

HR-165

W 620 D 170 H 630 (クッション部分 H200) mm

- 張地：布 モントレー LBR・BR (Aランク)
HK\$3,499

クッション：ウレタンフォーム
カバーリング仕様



サイドテーブル

ST-165(丸)

φ 400 H 500 mm

- BW ウォルナット / CH チェリー HK\$5,599
- N15 オーク HK\$4,999

天板：直材巾接着
天厚：20 mm



リビングテーブル

LT-40143

W 1200 D 600 H 350 mm

- BW ウォルナット / CH チェリー HK\$17,199
- N15 オーク HK\$15,099

天板：直材巾接着
天厚：25 mm

※ 他サイズについては「オーダーサイズ&カバーリングアイテムプライスリスト」をご覧ください。



TV ボード

TV-55165

W 1650 D 450 H 470 mm

- BW ウォルナット / CH チェリー HK\$36,599
- N15 オーク HK\$31,199

上段：フラップダウン式ガラス扉(ハーフミラーガラス)
下段：セルフクローズ式引出し

※ 他サイズについては「オーダーサイズ&カバーリングアイテムプライスリスト」をご覧ください。

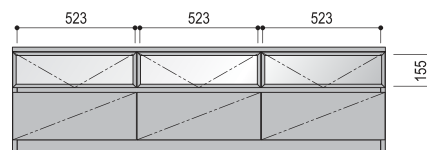

引出内寸：W465 D360 H150

天板中央耐荷重 60kg
60型 TV まで対応

Color



BW ウォルナット
N15 オーク
CH チェリー
受注生産

Fabric

布 モントレー (Aランク) (E) ...ドライクリーニング可能



LBR BW 定番
BR N15 定番
SGR
CGR
W

品番記入方法 品番 Color Fabric

3Pソファ (ウォルナット)
例・ LSO-F165(3P) BW モントレー-LBR HK\$39,299

Sign

Walnut & Oak



テーブル：DT-K61156 NOW / アームチェア：DCA-180 NOW / チェア：DCL-180 NOW / ベンチ：BC-K182(144) NOW



テーブル：DT-K50156 NOW / アームチェア：DCA-K184 NOW

節を活かしたナチュラルテイストシリーズ

テーブルの天板やベンチの座板などには、天然木の自然な表情がより一層引き立つ節入りのウォルナット材を使用しています。節の部分は使いやすさを考え、平滑になるよう処理しています。材色・節の形や大きさ・数など全て異なります。



アームチェア

DCA-180 HK\$6,899

W 575 D 540 H 840 (SH405 AH650) mm

背板・座板・肘板：ウォルナット
座面：ノンスリップ塗装



チェア

DCL-180 HK\$5,799

W 454 D 540 H 840 (SH405) mm

背板・座板：ウォルナット
座面：ノンスリップ塗装



アームチェア

DCA-K184 HK\$7,199

W 568 D 545 H 692 (SH400 AH650) mm

座板・肘板：ウォルナット
座板：ウォルナット節有直材巾接着
座面：ノンスリップ塗装



チェア

DCL-188 HK\$4,899

W 435 D 525 H 830 (SH415) mm

背板・座板：ウォルナット
座面：ノンスリップ塗装



アームチェア

DCA-181

W 545 D 555 H 830 (SH420 AH610) mm

張地：合皮 PTO (Aランク)

HK\$6,199

背板・肘板：ウォルナット



チェア

DCL-181

W 510 D 555 H 830 (SH420) mm

張地：合皮 PTO (Aランク)

HK\$5,499

背板：ウォルナット



ベンチ

BC-K182(144) HK\$10,699

W 1440 D 400 H 415 (SH400) mm

BC-K182(124) HK\$9,399

W 1240 D 400 H 415 (SH400) mm

BC-K182(95) HK\$8,699

W 950 D 400 H 415 (SH400) mm

座板：ウォルナット節有直材巾接着
座面：ノンスリップ塗装

特注 COME IN[®] 限定

定番張地 (PTO) の上からカバーを取り付けることが出来ます。カバーが汚れてもウレタンへの汚れの浸透が防げ清潔にお使い頂けます。

DC-181専用カバー (1枚)
HK\$1,599



ダイニングテーブル (帆立脚)

DT-K61156 HK\$22,699

W 1850 D 950 H 700 (脚間 A 1152 B 288) mm

DT-K55156 HK\$21,599 受注生産

W 1650 D 950 H 700 (脚間 A 1152 B 188) mm

DT-K50156 HK\$19,499

W 1500 D 900 H 700 (脚間 A 1152 B 113) mm

DT-K45156 HK\$18,499 受注生産

W 1350 D 850 H 700 (脚間 A 1152 B 38) mm

天板：ウォルナット節有直材巾接着
天厚：30 mm

※ オーダーサイズについては「オーダーサイズ&カバーリングアイテムプライスリスト」をご覧ください。



ダイニングテーブル (4本脚)

DT-K61156-4 HK\$22,699 受注生産

W 1850 D 950 H 700 (脚間 A 1634 B 644) mm

DT-K55156-4 HK\$21,599 受注生産

W 1650 D 950 H 700 (脚間 A 1434 B 644) mm

DT-K50156-4 HK\$19,499 受注生産

W 1500 D 900 H 700 (脚間 A 1284 B 594) mm

DT-K45156-4 HK\$18,499 受注生産

W 1350 D 850 H 700 (脚間 A 1134 B 544) mm

DT-K50156-4 特注 HK\$18,299

W 1200 D 800 H 700 (脚間 A 984 B 494) mm

天板：ウォルナット節有直材巾接着
天厚：30 mm

※ オーダーサイズについては「オーダーサイズ&カバーリングアイテムプライスリスト」をご覧ください。

特注 COME IN[®] 限定

Color



NOW
ウォルナット&オーク

Fabric 合皮 (Aランク) / PVC



PTO
DCA・L-181 定番

品番記入方法

品番

Color

Fabric

チェア

例. DCL-180 NOW HK\$5,799

Sign

Walnut & Oak



3P ソファ : LSO-K179 (3P) NOW / 1P ソファ : LC-K179 (1P) NOW [張地 COL BE] / リビングテーブル : LT-K40179 NOW / サイドテーブル : ST-K45 NOW



3P ソファ : LSO-K179 (3P) NOW / スツール : LS-83 NOW [張地 COL BE] / リビングテーブル : LT-K40179 NOW
ネストテーブル : NT-K189 NOW / テレビボード : TV-K50145 NOW

3Pソファ



1Pソファ



3Pソファ

LSO-K179(3P)

W 1850 D 825 H 800 (SH380 AH535) mm

張地: 布 COL BE (Cランク)

HK\$33,599

背板・肘板: ウォルナット節有材
クッション: カバーリング仕様

2Pソファ

LW-K179(2P)

W 1590 D 825 H 800 (SH380 AH535) mm

張地: 布 COL BE (Cランク)

HK\$29,699

背板・肘板: ウォルナット節有材
クッション: カバーリング仕様

1Pソファ

LC-K179(1P) 受注生産

W 940 D 825 H 800 (SH380 AH535) mm

張地: 布 COL BE (Cランク)

HK\$18,899

背板・肘板: ウォルナット節有材
クッション: カバーリング仕様



スツール

LS-83

W 630 D 505 H 395 mm

張地: 布 COL BE (Cランク)

HK\$16,099

クッション: カバーリング仕様



ヘッドレスト

HR-165

W 620 D 170 H 630 (クッション部分 H200) mm

張地: 布 COL BE (Cランク)

HK\$3,499

クッション: ウレタンフォーム
カバーリング仕様



ST-K60

ST-K45

サイドテーブル

ST-K60 HK\$6,299

W 600 D 320 H 560mm

ST-K45 HK\$5,099

W 450 D 320 H 560mm

天板: ウォルナット節有直材巾接着
天厚: 20 mm



リビングテーブル

LT-K40179 HK\$9,699

W 1200 D 400 H 360 mm

天板: ウォルナット節有直材巾接着
天厚: 27 mm



ネストテーブル

(3点セット)

NT-K189 HK\$10,399

ネストテーブル大 HK\$4,299

W 500 D 280 H 540 mm

ネストテーブル中 HK\$3,799

W 400 D 280 H 500 mm

ネストテーブル小 HK\$3,299

W 300 D 280 H 460 mm

天板: ウォルナット節有直材巾接着
天厚: 30 mm



TVボード

TV-K50145 HK\$18,599

W 1500 D 450 H 400 mm

天板: ウォルナット節有直材巾接着
中央: フラップダウン式扉
左右: 引出し

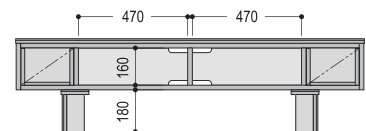

引出内寸: W190 D365 H145

Color



NOW
ウォルナット&オーク

Fabric 布 COL (Cランク) E...ドライクリーニング可能



BE
定番



DBR



GR

品番記入方法

品番

Color

Fabric

例) 3Pソファ
LSO-K179(3P) NOW COL BE HK\$33,599

Maple Rich

Maple



テーブル：DT-50170-4 NP / チェア：DCL-231 NP [張地 SPR 60]



テーブル：DT-45170-4 NP / チェア：DCL-232 NP [張地 SPR 40] / ベンチ：BC-234 (105) NP



テーブル：DT-36171 BP / チェア：DCL-230 BP



チェア
DCL-230 HK\$5,399
 W 470 D 535 H 810 (SH410) mm
 座板：直材巾接着・ノンスリップ塗装



チェア
DCL-231
 W 470 D 535 H 810 (SH430) mm
 張地：布 SPR 60 (Cランク)
HK\$4,799
 座：ダイメトロール張り



チェア
DCL-232
 W 455 D 530 H 830 (SH430) mm
 張地：布 SPR 40 (Cランク)
HK\$4,499
 座：ダイメトロール張り



背付ベンチ
BC-238(154) HK\$12,599
 W 1540 D 515 H 700 (SH410) mm
BC-238(124) HK\$10,199
 W 1240 D 515 H 700 (SH410) mm
 座：直材巾接着・ノンスリップ塗装



ベンチ
BC-234(150) HK\$8,599
 W 1500 D 350 H 420 (SH410) mm
BC-234(120) HK\$7,099
 W 1200 D 350 H 420 (SH410) mm
BC-234(105) HK\$6,699
 W 1050 D 350 H 420 (SH410) mm
 座：直材巾接着・ノンスリップ塗装

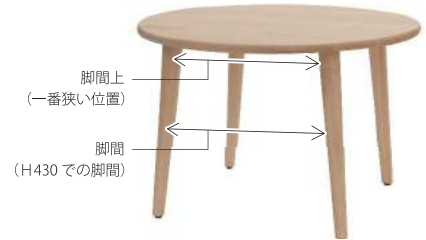

ダイニングテーブル (円・4本脚)
DT-40171 HK\$18,799 受注生産
 φ 1200 H 700 (脚間 648 脚間上 605) mm
DT-36171 HK\$17,699
 φ 1100 H 700 (脚間 578 脚間上 535) mm
DT-33171 HK\$16,599 受注生産
 φ 1000 H 700 (脚間 507 脚間上 464) mm
 天板：直材巾接着



ダイニングテーブル (帆立脚)
DT-60170-2 HK\$22,699
 W 1800 D 900 H 700 (脚間 A 1070 B 265) mm
DT-50170-2 HK\$19,399
 W 1500 D 850 H 700 (脚間 A 1070 B 115) mm
DT-45170-2 HK\$17,499
 W 1350 D 800 H 700 (脚間 A 1070 B 40) mm
 天板：直材巾接着
 ※ オーダーサイズについては「オーダーサイズ&カバーリングアイテムプライスリスト」をご覧ください。



ダイニングテーブル (4本脚)
DT-60170-4 HK\$21,399
 W 1800 D 900 H 700 (脚間 A 1602 B 702) mm
DT-50170-4 HK\$18,099
 W 1500 D 850 H 700 (脚間 A 1302 B 652) mm
DT-45170-4 HK\$14,999
 W 1350 D 800 H 700 (脚間 A 1152 B 602) mm
 天板：直材巾接着
 ※ オーダーサイズについては「オーダーサイズ&カバーリングアイテムプライスリスト」をご覧ください。



ダイニングテーブル (円・組脚)
DT-40173 HK\$20,599 受注生産
 φ 1200 H 700 mm
DT-36173 HK\$19,499
 φ 1100 H 700 mm
DT-33173 HK\$18,399 受注生産
 φ 1000 H 700 mm
DT-25173 HK\$10,799
 φ 750 H 700 mm
 天板：直材巾接着

Color メーブル材



NP

BP

Fabric 布 SPR (Cランク) F ...ドライクリーニング可能



40
232 定番

60
231 定番

28

品番記入方法

品番

Color

Fabric

チェア

例・DCL-232 NP SPR40 HK\$4,499

Maple Rich

Maple



3P ソファ : LSO-235 NP / スツール : LS-235 NP [張地 SPR 40] / リビングテーブル : LT-40172 NP / サイドテーブル : ST-45 NP (P.35) (ミニクッション : 非売品)



3P ソファ : LSO-235 NP / 1P ソファ : LC-235 NP [張地 SPR 28] / リビングテーブル : LT-40172 NP / テレビボード : TV-50235 NP

3Pソファ



1Pソファ



3Pソファ

LSO-235

W 1780 D 865 H 800 (SH390 AH535) mm
張地：布 SPR 40 (Cランク)

HK\$30,199

背：ウレタン、スモールフェザー混合クッション
座：ローテーション可能
クッション：カバーリング仕様

2Pソファ

LW-235

W 1380 D 865 H 800 (SH390 AH535) mm
張地：布 SPR 40 (Cランク)

HK\$25,499

背：ウレタン、スモールフェザー混合クッション
座：ローテーション可能
クッション：カバーリング仕様

1Pソファ

LC-235

W 780 D 865 H 800 (SH390 AH535) mm
張地：布 SPR 40 (Cランク)

HK\$16,199

背：ウレタン、スモールフェザー混合クッション
座：ローテーション可能
クッション：カバーリング仕様



スツール

LS-235

W 660 D 505 H 410 mm
張地：布 SPR 40 (Cランク)

HK\$16,199

クッション：カバーリング仕様



ヘッドレスト

HR-165

W 620 D 170 H 630 (クッション部分 H200) mm
張地：布 SPR 40 (Cランク)

HK\$3,499

クッション：ウレタンフォーム
カバーリング仕様



リビングテーブル

LT-40172 HK\$11,599

W 1200 D 550 H 380 mm
棚板：W 860 D 425 mm

LT-35172 HK\$11,599 受注生産

W 1050 D 500 H 380 mm
棚板：W 810 D 375 mm

天板：直材巾接着
天厚：25 mm



TV ボード

TV-50235 HK\$17,699

W 1500 D 450 H 400 mm

天板：直材巾接着
中央：フラップダウン式扉
左右：引出し

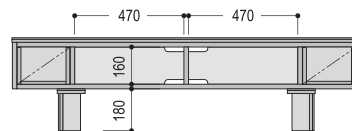

引出内寸：W190 D365 H145

Color メーブル材



NP

BP

Fabric 布 SPR (Cランク) F ...ドライクリーニング可能



40

60

28

リビング定番

品番記入方法

品番

Color

Fabric

例・3Pソファ
LSO-235 NP SPR40 HK\$30,199

KIRAKU 木楽

Oak



テーブル：DT-50138 K / チェア：DCL-49 K / ベンチ：BC-47 (135) K [張地 テール 40] / ダイニングボード：40SL K / チェスト：30C K



テーブル：DT-55138 K / アームチェア：DCA-49 K / LDソファ：LSO-151 (160) K [張地 テール 40]



座卓：FT-50138 K / 座椅子：ZL-40 K [張地 テール 40] / リビングボード：40SB K (座布団：非売品)



アームチェア

DCA-49

W 635 D 617 H 775 (SH370 AH570) mm
張地: 布 テール 40 (Cランク)
HK\$7,299



チェア

DCL-49

W 565 D 617 H 775 (SH370) mm
張地: 布 テール 40 (Cランク)
HK\$6,299



アームチェア (回転付)

DCA-S40

W 680 D 620 H 750 (SH355 AH563) mm
張地: 布 テール 40 (Cランク)
HK\$11,099



チェア (回転付)

DCL-S40

W 607 D 620 H 750 (SH355) mm
張地: 布 テール 40 (Cランク)
HK\$9,999



肘付座椅子

ZA-40

受注生産

W 680 D 620 H 485 (SH95 AH290) mm
張地: 布 テール 40 (Cランク)
HK\$8,999



肘無座椅子

ZL-40

受注生産

W 607 D 620 H 485 (SH95) mm
張地: 布 テール 40 (Cランク)
HK\$7,899



チェアオプション

49 背クッション

HK\$1,799

40 背クッション

HK\$1,799

張地: 布 テール 40 (Cランク)



ベンチ

BC-47(160)

W 1600 D 440 H 380 mm
HK\$11,199

BC-47(135)

W 1350 D 440 H 380 mm
HK\$9,299

張地: 布 テール 40 (Cランク)

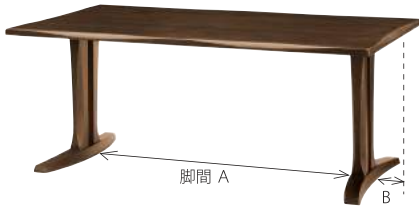

ダイニングテーブル (帆立脚)

DT-60138 HK\$24,599

W 1800 D 900 H 650 (脚間 A 1080 B 264) mm

DT-55138 HK\$22,899

W 1650 D 900 H 650 (脚間 A 1080 B 189) mm

DT-50138 HK\$21,599

W 1500 D 900 H 650 (脚間 A 1080 B 114) mm

天板: 直材巾接着

天厚: 30 mm

※ DT-**138 テーブルは脚を外付け出来ます。

脚間 A がプラス 160 mm、B がマイナス 80 mm になります。

※ オーダーサイズについては「オーダーサイズ&カバーリングアイテムプライスリスト」をご覧ください。



ダイニングテーブル (4本脚)

DT-60138-4 HK\$24,599

受注生産

W 1800 D 900 H 650 (脚間 A 1603 B 703) mm

DT-55138-4 HK\$22,899

受注生産

W 1650 D 900 H 650 (脚間 A 1453 B 703) mm

DT-50138-4 HK\$21,599

受注生産

W 1500 D 900 H 650 (脚間 A 1303 B 703) mm

天板: 直材巾接着

天厚: 30 mm

※ オーダーサイズについては「オーダーサイズ&カバーリングアイテムプライスリスト」をご覧ください。



LD ソファ

LSO-151(160)

W 1600 D 775 H 870 (SH400) mm
HK\$25,599

LW-151(120)

W 1200 D 775 H 870 (SH400) mm
HK\$22,399

張地: 布 テール 40 (Cランク)

クッション: カバーリング仕様



座卓 (帆立脚)

FT-60138 HK\$24,599

受注生産

W 1800 D 900 H 360 (脚間 A 1080 B 264) mm

FT-55138 HK\$22,899

受注生産

W 1650 D 900 H 360 (脚間 A 1080 B 189) mm

FT-50138 HK\$21,599

受注生産

W 1500 D 900 H 360 (脚間 A 1080 B 114) mm

天板: 直材巾接着

天厚: 30 mm

※ FT-**138 テーブルは脚を外付け出来ます。

脚間 A がプラス 160 mm、B がマイナス 80 mm になります。

※ オーダーサイズについては「オーダーサイズ&カバーリングアイテムプライスリスト」をご覧ください。



座卓 (4本脚)

FT-60138-4 HK\$24,599

受注生産

W 1800 D 900 H 360 (脚間 A 1603 B 703) mm

FT-55138-4 HK\$22,899

受注生産

W 1650 D 900 H 360 (脚間 A 1453 B 703) mm

FT-50138-4 HK\$21,599

受注生産

W 1500 D 900 H 360 (脚間 A 1303 B 703) mm

天板: 直材巾接着

天厚: 30 mm

※ オーダーサイズについては「オーダーサイズ&カバーリングアイテムプライスリスト」をご覧ください。

Color

オーク材



K

ぼかし有



GO (受注生産)

ぼかし有

Fabric

布 テール (Cランク)



40



85



83

定番



…手洗い可能



…ドライクリーニング可能

品番記入方法

品番

Color

Fabric

チェア

例: DCL-49 K テール 40 HK\$7,899

KIRAKU 木楽

Oak



DINING テーブル：DT-55138 K / チェア：DCL-49 K / ベンチ：BC-47 (135) K / アームチェア：DCA-49 K / 49 背クッション〔張地 テール 40〕 / ダイニングボード：30SL K
LIVING 3P ソファ：LSO-155 (3P) K / 2P ソファ：LW-155 (2P) K / スツール：LS-155 K〔張地 テール 40〕 / リビングテーブル：LT-139 (120) K / サイドテーブル：ST-155 K / テレビボード：KRTV-50 K



3P ソファ：LSO-155 (3P) K / スツール：LS-155 K〔張地 テール 40〕 / リビングテーブル：LT-139 (120) K / サイドテーブル：ST-155 K / テレビボード：KRTV-50 K



3Pソファ

LSO-155(3P)

W 1800 D 795 H 820 (SH370 AH490) mm

張地: 布 テール40 (Cランク)

HK\$29,399

クッション: カバーリング仕様



2Pソファ

LW-155(2P)

W 1550 D 795 H 820 (SH370 AH490) mm

張地: 布 テール40 (Cランク)

HK\$26,999

クッション: カバーリング仕様



スツール

LS-155

W 630 D 505 H 395 mm

張地: 布 テール40 (Cランク)

HK\$6,299

クッション: カバーリング仕様



リビングテーブル

LT-139(120) HK\$11,999

W 1200 D 600 H 380 mm

天厚: 20 mm

引出し付き (1ヶ)

引出有効寸法: W430 D280 H50



サイドテーブル

ST-155 HK\$4,899

W 550 D 350 H 570 mm



TV ボード

KRTV-50 HK\$16,399

W 1526 D 510 H 445 mm

天板中央耐荷重 50kg / 46 型 TV まで対応

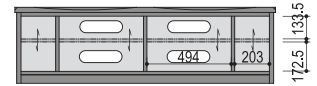

KRTV-40 HK\$14,999

W 1198 D 510 H 445 mm

天板中央耐荷重 50kg / 40 型 TV まで対応

天厚: 30 mm

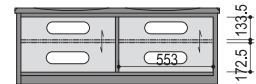

棚板: 上下 30mm 可動
奥行 358mm

収納有効奥行: 400mm



チェスト

20C

W 590 D 450 H 873 mm

天厚: 25 mm

オープンスペース: W515 D400 H330

HK\$13,199



チェスト

30C

W 870 D 450 H 873 mm

天厚: 25 mm

オープンスペース: W795 D400 H330

HK\$16,399



リビングボード

40SB

W 1200 D 450 H 815 mm

天厚: 35 mm

裏面塗装仕上げ

HK\$26,599



リビングボード

50SB

W 1530 D 450 H 815 mm

天厚: 35 mm

裏面塗装仕上げ

HK\$31,999



ダイニングボード

30SL

W 870 D 450 H 1800 mm

HK\$34,199



ダイニングボード

40SL

W 1200 D 450 H 1800 mm

HK\$42,199



ダイニングボード

50SL

W 1530 D 450 H 1800 mm

HK\$49,599

Color

オーク材



K

ほかし有



GO (受注生産)

ほかし有

Fabric

布 テール
(Cランク)



40



85



83

定番



…手洗い可能



…ドライクリーニング可能

品番記入方法

品番

Color

Fabric

3P ソファ

例・LSO-155(3P) K テール40 HK\$29,399

Maple Rich SE

地域限定販売商品

Maple & Walnut



テーブル：DT-K60170SE-2 / アームチェア：DCA-K236SE / チェア：DCL-K236SE / ベンチ：BC-K239SE (154)



テーブル：DT-K50170SE-2 / アームチェア：DCA-K236SE / ベンチ：BC-K239SE (124)



アームチェア

DCA-K236SE HK\$7,999
W 575 D 535 H 800 (SH410 AH630) mm
背板・座板・肘板：ウォルナット
座板：節有直材巾接着 ノンスリップ塗装



チェア

DCL-K236SE HK\$6,899
W 530 D 535 H 800 (SH410) mm
背板・座板：ウォルナット
座板：節有直材巾接着 ノンスリップ塗装



ベンチ

BC-K239SE(154) HK\$11,999
W 1540 D 400 H 425 (SH410) mm
BC-K239SE(124) HK\$9,399
W 1240 D 400 H 425 (SH410) mm
座板：ウォルナット節有直材巾接着
座面：ノンスリップ塗装



アームチェア

DCA-237SE
W 575 D 545 H 800 (SH430 AH630) mm
張地：布 CR-BE (Cランク)
HK\$7,599
背板・肘板：ウォルナット
カバーリング仕様 (布張りのみ)
※ 合皮をお選びの場合は打ち込み仕様となります。



チェア

DCL-237SE
W 540 D 545 H 800 (SH430) mm
張地：布 CR-BE (Cランク)
HK\$6,599
背板：ウォルナット
カバーリング仕様 (布張りのみ)
※ 合皮をお選びの場合は打ち込み仕様となります。



背付ベンチ

BC-K238SE(154) HK\$16,199 受注生産
W 1540 D 515 H 700 (SH410) mm
BC-K238SE(124) HK\$12,599 受注生産
W 1240 D 515 H 700 (SH410) mm
BC-K238SE(105) HK\$11,699 特注 COME IN' 限定
W 1050 D 515 H 700 (SH410) mm
背板：ウォルナット
座板：ウォルナット節有直材巾接着
座面：ノンスリップ塗装



ダイニングテーブル (4本脚)
DT-K60170SE-4 HK\$22,699
W 1800 D 900 H 700 (脚間 A 1602 B 702) mm
DT-K50170SE-4 HK\$19,399
W 1500 D 850 H 700 (脚間 A 1302 B 652) mm
DT-K45170SE-4 HK\$17,499
W 1350 D 800 H 700 (脚間 A 1152 B 602) mm
DT-K60170SE-4 特注 HK\$16,799
W 1200 D 800 H 700 (脚間 A 1002 B 602) mm

ダイニングテーブル (帆立脚)
DT-K60170SE-2 HK\$23,999
W 1800 D 900 H 700 (脚間 A 1070 B 265) mm
DT-K50170SE-2 HK\$20,699
W 1500 D 850 H 700 (脚間 A 1070 B 115) mm
DT-K45170SE-2 HK\$18,799
W 1350 D 800 H 700 (脚間 A 1070 B 40) mm

天板：直材巾接着 (ウォルナット部分節有材)
※ テーブルの奥行に関係なくウォルナット巾は一定です (25±1cm 程度)
※ オーダーサイズについては「オーダーサイズ&カバーリングアイテムプライスリスト」をご覧ください。

POINT

テーブル天板のウォルナット部分、チェア・ベンチの座板には、天然木の自然な表情がより一層引き立つ節入りの材料を使用しています。
節の部分は使いやすさを考え、平滑になるよう処理しています。
材色・節の形や大きさ・数など全て異なります。

Wood



メープル&ウォルナット

Fabric 布 (Cランク)



CR-BE
定番

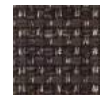

CR-BR



CR-BK



…手洗い可能

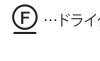

…ドライクリーニング可能



SPR 28



SPR 40

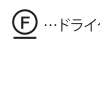

…ドライクリーニング可能

品番記入方法 品番 Color Fabric

※ メープルリッチ SE に塗色はありません。

チェア
例：DCL-237SE CR-BE HK\$6,599

Maple Rich SE

地域限定販売商品

Maple & Walnut

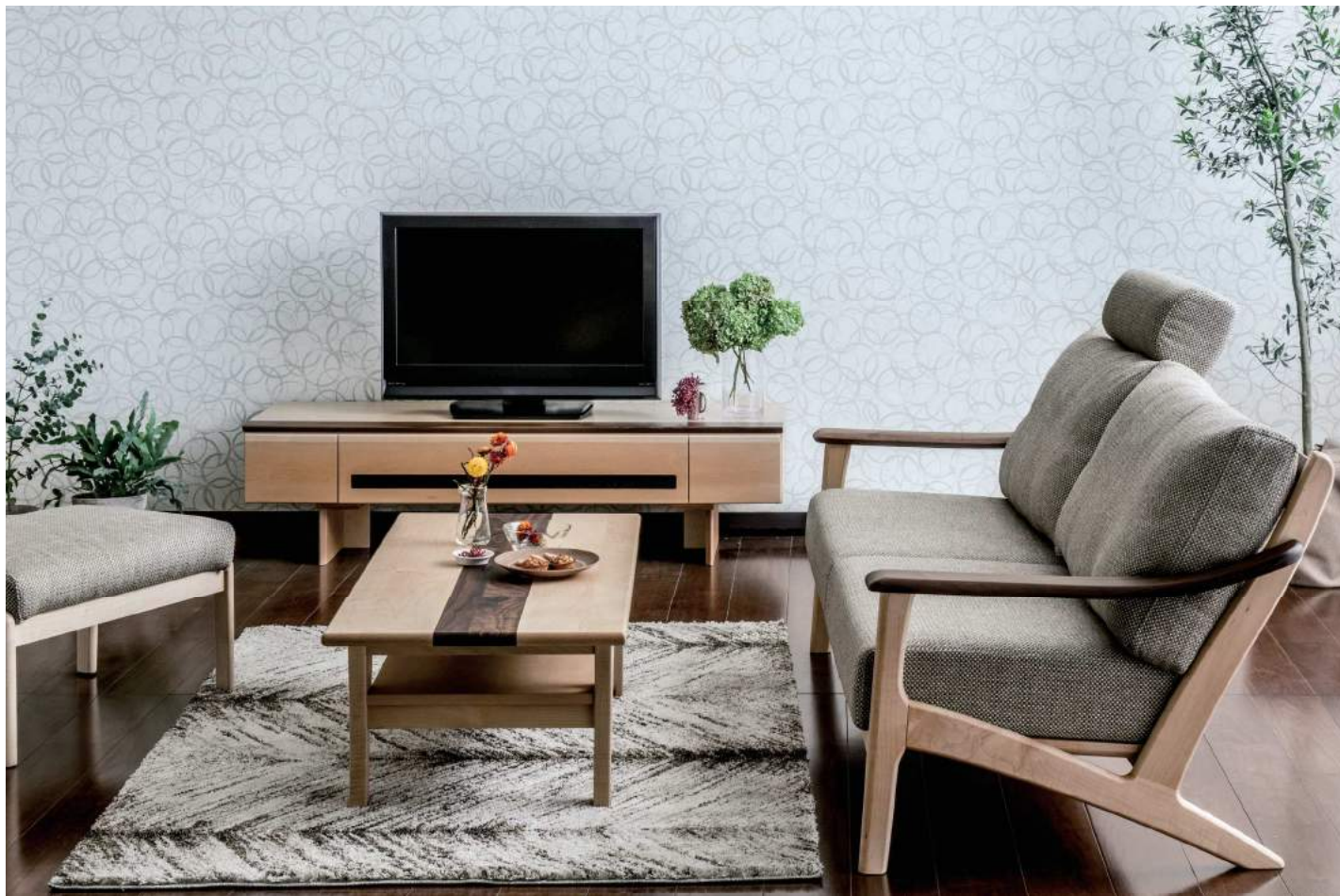

3P ソファ : LSO-235SE / スツール : LS-235 NP / ヘッドレスト : HR-165 (張地 CR-BE) / リビングテーブル : LT-K40172SE / テレビボード : TV-50235SE



3Pソファ



3Pソファ

LSO-235SE

W 1780 D 865 H 800 (SH390 AH535) mm

張地：布 CR-BE (Cランク)

HK\$32,699

背板・肘板：ウォルナット
背：ウレタン、スモールフェザー混合クッション
クッション：カバーリング仕様

2Pソファ

LW-235SE

W 1380 D 865 H 800 (SH390 AH535) mm

張地：布 CR-BE (Cランク)

HK\$27,399

背板・肘板：ウォルナット
背：ウレタン、スモールフェザー混合クッション
クッション：カバーリング仕様

1Pソファ

LC-235SE

W 780 D 865 H 800 (SH390 AH535) mm

張地：布 CR-BE (Cランク)

HK\$18,799

背板・肘板：ウォルナット
背：ウレタン、スモールフェザー混合クッション
クッション：カバーリング仕様



リビングテーブル

LT-K40172SE HK\$13,299

W 1200 D 550 H 380 mm 棚板：W 860 D 425 mm

LT-K35172SE HK\$13,299 受注生産

W 1050 D 500 H 380 mm 棚板：W 810 D 375 mm

天板：直材巾接着 (ウォルナット部分節有)
天厚：25 mm



ヘッドレスト

HR-165

W 620 D 170 H 630 (クッション部分 H200) mm

張地：布 CR-BE (Cランク)

HK\$3,499

クッション：ウレタンフォーム
カバーリング仕様



スツール

LS-235

W 660 D 505 H 410 mm

張地：布 CR-BE (Cランク)

HK\$16,199

クッション：カバーリング仕様

※ メーブル材 (NP 色) 仕様となります。



TV ボード

W 1500 D 450 H 400 mm

TV-50235SE HK\$17,999

天板：直材巾接着
中央：フラップダウン式扉
左右：引出し

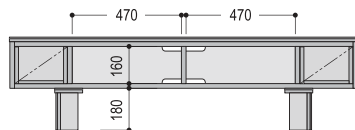

引出寸：W190 D365 H145

Wood



メーブル&ウォルナット

Fabric 布 (Cランク)



CR-BE
定番



CR-BR



CR-BK

...手洗い可能

...ドライクリーニング可能



SPR 28



SPR 40

...ドライクリーニング可能

品番記入方法 **品番** **Color** **Fabric**

※ メーブルリッチ SE に塗色はありません。

ソファ
例：LSO-235SE CR-BE HK\$32,699

KURA 蔵

地域限定販売商品

Oak



テーブル：DT-60108-2 E / アームチェア：DCA-S08 E / チェア：DCL-S08 E / ベンチ：BC-55 E / ボード：DB-150(A) ガラス扉 E + DB-150(B) 板扉 E
ワゴン：WN-03 E / フラワースタンド：FS-04 E



テーブル：DT-55108-2 E / アームチェア：DCA-02 E / チェア：DCL-02 E / ベンチ：BC-50 E
ボード：DB-135(A) ガラス扉 E + DB-135(B) 板扉 E / テレフォンスタンド：TS-06 E



アームチェア

DCA-02 HK\$7,499

W 575 D 525 H 810 (SH390 AH600) mm
座板：寄木接着
座面：ノンスリップ塗装
浮造り仕様



チェア

DCL-02 HK\$6,199

W 485 D 525 H 810 (SH390) mm
座板：寄木接着
座面：ノンスリップ塗装
浮造り仕様



アームチェア (回転)

DCA-S08 HK\$9,199

W 598 D 565 H 820 (SH385 AH590) mm
座板：直材巾接着
座面：ノンスリップ塗装
浮造り仕様 回転ストッパー付き



チェア (回転)

DCL-S08 HK\$8,199

W 515 D 565 H 820 (SH385) mm
座板：直材巾接着
座面：ノンスリップ塗装
浮造り仕様 回転ストッパー付き



チェア

DCL-09 HK\$7,399

W 515 D 565 H 820 (SH385) mm
座板：直材巾接着
座面：ノンスリップ塗装
浮造り仕様



アームチェア

DCA-01

W 650 D 590 H 805 (SH390 AH595) mm
張地：布 PIA02 (Eランク)
HK\$9,099
浮造り仕様



チェア

DCL-01

W 535 D 590 H 805 (SH390) mm
張地：布 PIA02 (Eランク)
HK\$7,799
浮造り仕様



アームチェア (回転)

AS-01

W 665 D 605 H 805 (SH403 AH570) mm
張地：布 PIA02 (Eランク)
HK\$10,899
浮造り仕様



ベンチ

BC-60 HK\$15,199 受注生産

W 1800 D 380 H 400 mm

BC-55 HK\$11,699

W 1650 D 380 H 400 mm

BC-50 HK\$10,999 受注生産

W 1500 D 380 H 400 mm

BC-45 HK\$9,999 受注生産

W 1350 D 380 H 400 mm

BC-40 HK\$9,999 受注生産

W 1200 D 380 H 400 mm

BC-36 HK\$9,999 受注生産

W 1100 D 380 H 400 mm

BC-18 HK\$7,199 受注生産

W 500 D 380 H 400 mm

座板：寄木接着 浮造り仕様
座面：ノンスリップ塗装



ダイニングテーブル (帆立脚)

DT-66108-2 HK\$40,599

W 2000 D 1000 H 680 (脚間 A1150 B325) mm

DT-60108-2 HK\$32,799

W 1850 D 950 H 680 (脚間 A1150 B250) mm

DT-55108-2 HK\$30,599 受注生産

W 1650 D 900 H 680 (脚間 A1150 B150) mm

DT-50108-2 HK\$29,199 受注生産

W 1500 D 900 H 680 (脚間 A800 B250) mm

天板：直材巾接着 浮造り仕様
天厚：複層 60 mm

※ オーダーサイズについては「オーダーサイズ&カバー
リングアイテムプライスリスト」をご覧ください。



ダイニングテーブル (4本脚)

DT-66108-4 HK\$39,199

W 2000 D 1000 H 680 (脚間 A1765 B765) mm

DT-60108-4 HK\$31,399

W 1850 D 950 H 680 (脚間 A1615 B715) mm

DT-55108-4 HK\$29,199 受注生産

W 1650 D 900 H 680 (脚間 A1415 B665) mm

DT-50108-4 HK\$27,699 受注生産

W 1500 D 900 H 680 (脚間 A1265 B665) mm

天板：直材巾接着 浮造り仕様
天厚：複層 60 mm

※ オーダーサイズについては「オーダーサイズ&カバー
リングアイテムプライスリスト」をご覧ください。

Color
オーク材



E
浮造り / ほかし有

Fabric
布
(Eランク)



PIA 02



PIA 01



PIA 04



ロッサーノ 01



ロッサーノ 03

品番記入方法

品番

Color

Fabric

例: チェア
DCL-01 E PIA02 HK\$7,799

KURA 蔵

地域限定販売商品

Oak



リビングチェア：LCR-05 E+LCO-05 E+LCL-05 E / リビングチェア(両肘)：LCA-05 E〔張地 PIA 02〕 / リビングテーブル：LT-1350 E / テレビボード：TV-162 E / テレホンスタンド：TS-06 E



リビングチェア(両肘)：LCA-05 E〔張地 PIA02〕 / リビングコーナーテーブル：CT-600 E

Color
オーク材



E
浮造り / ほかし有

Fabric
布
(Eランク)



PIA 02



PIA 01



PIA 04



ロッサーノ 01



ロッサーノ 03

品番記入方法

品番

Color

Fabric

例・リビングチェア(両肘)

LCA-05 E PIA02 HK\$13,899



リビングチェア (右肘)

LCR-05

W 670 D 745 H 775 (SH365 AH545) mm

張地: 布 PIA02 (Eランク)

HK\$12,799

浮造り仕様



リビングチェア (肘無)

LCO-05

W 570 D 745 H 775 (SH365) mm

張地: 布 PIA02 (Eランク)

HK\$11,799

浮造り仕様



リビングチェア (左肘)

LCL-05

W 670 D 745 H 775 (SH365 AH545) mm

張地: 布 PIA02 (Eランク)

HK\$12,799

浮造り仕様



リビングチェア (スツール)

LS-05 受注生産

W 570 D 460 H 385 mm

張地: 布 PIA02 (Eランク)

HK\$6,499

浮造り仕様



リビングチェア (両肘)

LCA-05

W 770 D 745 H 775 (SH365 AH545) mm

張地: 布 PIA02 (Eランク)

HK\$13,899

浮造り仕様



リビングコーナーテーブル

CT-600 **HK\$13,299** 受注生産

W 600 D 600 H 420 mm

天板: 直材巾接着 浮造り仕様

天厚: 複層 60 mm



リビングテーブル

LT-1350 **HK\$19,399**

W 1350 D 700 H 420 mm

LT-1050 **HK\$17,499**

W 1050 D 700 H 420 mm

天板: 直材巾接着 浮造り仕様

天厚: 複層 60 mm



ワゴン

WN-03 **HK\$11,399**

W 440 D 585 H 825 mm

浮造り仕様



フラワースタンド

FS-04 **HK\$8,499** 受注生産

W 450 D 430 H 840 mm

浮造り仕様



テレフォンスタンド

TS-06 **HK\$20,399**

W 600 D 335 H 823 mm

浮造り仕様



TV ボード

TV-162 **HK\$29,999**

W 1620 D 515 H 500 mm

TV-132 **HK\$24,099**

W 1320 D 515 H 500 mm

天板: 直材巾接着 浮造り仕様

天厚: 30 mm

棚板奥行き: 396mm

※ 棚板は固定式

TV-162

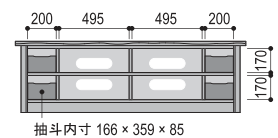

抽斗内寸 166 x 359 x 85

TV-132

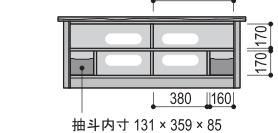

抽斗内寸 131 x 359 x 85



ボード (ガラス扉)

DB-150(A) ガラス扉 **HK\$36,899** 受注生産

W 1500 D 445 H 900 mm

DB-135(A) ガラス扉 **HK\$33,799**

W 1350 D 445 H 900 mm

DB-120(A) ガラス扉 **HK\$32,199**

W 1200 D 445 H 900 mm

浮造り仕様



ボード (板扉)

DB-150(B) 板扉 **HK\$33,799** 受注生産

W 1500 D 445 H 900 mm

DB-135(B) 板扉 **HK\$30,599**

W 1350 D 445 H 900 mm

DB-120(B) 板扉 **HK\$29,099**

W 1200 D 445 H 900 mm

浮造り仕様

Side Table

Walnut / Oak / Maple / Cherry

ライフスタイルに合わせて自由に使う。

リビングで寛ぎながら、ノートパソコン — ちょっとしたデスクワーク —
ソファの横に差し込んで肘置きに —

多用途に使えてコンパクトなデザイン。生活の中での様々な“使う”にご使用ください。

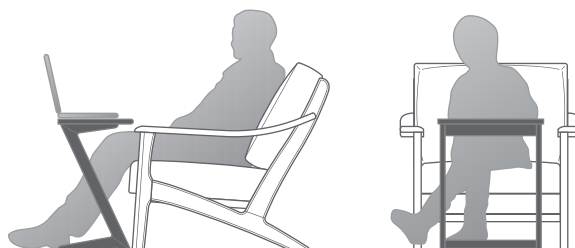

サイドテーブル

ST-45

W 450 D 320 H 560 mm

- BW ウォルナット **HK\$5,399**
- N / FB オーク **HK\$4,799**
- NP/BP メープル **HK\$4,799**
- CH チェリー **HK\$5,399**

天板：直材巾接着

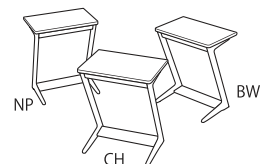

サイドテーブル

ST-60

W 600 D 320 H 560 mm

- BW ウォルナット **HK\$6,599**
- N / FB オーク **HK\$5,699**
- NP/BP メープル **HK\$5,699**
- CH チェリー **HK\$6,599**

天板：直材巾接着

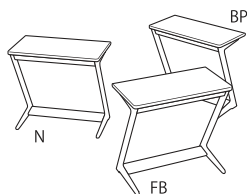

Color



N
オーク



FB
オーク



BW
ウォルナット



NP
メープル



BP
メープル



CH
チェリー

品番記入方法

品番

Color

例・W450 ウォルナット材
ST-45 BW HK\$5,399

Chair cushion SC-01

板座チェア用座クッション



DCL-230 NP+SC-01(SPR 28)



座クッション

SC-01

W 435 D 410 (厚み 30) mm

張地: 布 SPR (Cランク)

HK\$1,299



裏側 (ノンスリップ加工)

クッション裏側はノンスリップ加工を施した特殊な張地を使用しています。座ったときにクッションがズれるのを防ぎます。

■ 色々な板座チェアにお使い頂けます

※ フリーサイズですので座板形状と完全一致形ではありません。



DCL-180 NOW+SC-01(SPR 40)



DCL-188 NOW+SC-01(SPR 28)



DCA-K184 NOW+SC-01(SPR 60)

※ 定番布 (SPR) 以外の張地はセレクトファブリックよりお選びください。(P.48)

※ 座クッションはカバーリング仕様ではありません。

※ 裏側のノンスリップ面は表の張地に関係なく全て同色・同仕様です。

Fabric
布 SPR
(Cランク)



60



28



40

品番記入方法

SC-01

Fabric

例: SC-01 SPR40 HK\$1,299

With

order table & chair & bench
Walnut / Oak / Maple

オーダーシステム テーブル

オーダーテーブルは全て納期 4 週間となります。
オーダー品のご注文後のキャンセル及び変更は出来ませんので予めご了承ください。



1 テーブルのかたちと脚

・ 5 タイプのテーブル・脚のかたちから自分に合ったものをセレクト。



角型長方形タイプ P.39 ~



かどまる長方形タイプ P.42 ~



円 P.44



2 天板サイズ

天板：直材中接着 / 天厚：30mm

・ 表の中からご希望のサイズをセレクト。サイズ番号をご指定ください。

表記以外のW(幅)は5cm間隔でオーダー可能です。
価格は表記サイズより小さい場合であっても、ワンサイズ上の価格と同じになります。
(例) W160cmをご希望の場合、価格はW165cmと同価格になります。

3 材料と色

- ・ オーク材 (N)  2色
- ・ ウォルナット材 (W)  1色
- ・ メープル材 (P)  2色

4 高さ

・ 高さ(H)は60cm ~ 70cm まで1cm 単位でオーダー可能です

- ・ 4本脚は70cmを基準とし、脚下をカットして高さを調整します。(無料 / 右図参照)
 - ・ 71cm ~ 75cm をご希望の場合は1cm 刻みで対応いたします。
- 表示価格のHK\$1,899 ~ \$2,299 アップとなります。(各ページをご確認ください)

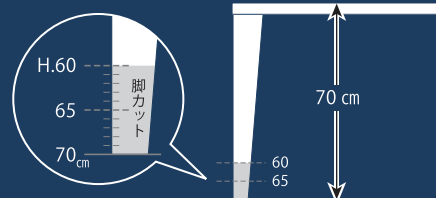

ご注文例

角型長方形・角テーパー脚 / ウォルナット材 / W180×D90cm / BW色 / 高さ70cmの場合

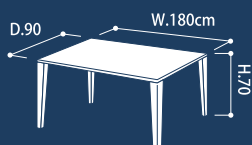

テーブルタイプ 樹種 サイズ番号 塗装色 高さ
DT- **A1Z** **W** **77** **BW** **70**

etc.

W135 ~ 210 cmかつ D80 cm以上の共通サイズ天板には
・ 天板裏に4本脚と帆立脚の両方の取付け金具が付きます

将来の生活スタイルの変化や好みが変わっても脚を買い足すだけで4本脚と帆立脚が替えられます。
※脚の価格はお問い合わせください。



4本脚取付け金具 (四隅)

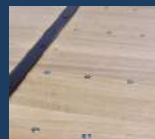

帆立脚取付け金具 (2箇所)



テーブル：DT-A1ZW77 BW 70 (ウォルナット材 / W180×D90×H70 cm) P.39
 アームチェア：DCA-217 BW 張地 HL-2275 (B ランク) P.45
 チェア：DCL-217 BW 張地 HL-2275 (B ランク) P.45



テーブル：DT-B2YN76 FO 70 (オーク材 / W165×D90×H70 cm) P.42
 アームチェア：DCA-140 FO 張地 BT-YG (C ランク) P.45 チェア：DCL-140 FO 張地 BT-YG (C ランク) P.45
 ベンチ：BC-N135 FO (オーク材 / W165 cm) P.46



テーブル：DT-C4YP102 NP 70 (メーブル材 / φ110×H70 cm) P.44
 アームチェア：DCA-218 NP 張地 NT-9342 (C ランク) P.45
 チェア：DCL-218 NP 張地 NT-9342 (C ランク) P.45

A1 角型長方形 + 角テーパー脚

天板：直材巾接着 / 天厚：30mm



DT-A1ZW77 BW 70 (ウォルナット材 / W180×D90×H70 cm)

・面形状



角面 (Z)

| | |
|--------|---|
| 表の見方 | サイズ番号 37 HK\$17,799 本体価格 |
| 品番記入方法 | ウォルナット材 / W180×D90×H70 cm / BW 色 の場合 DT-A1ZW 77 BW 70 HK\$28,799 |



DT-A1ZW11 BW 70 (ウォルナット材 / W135×D55×H70 cm)

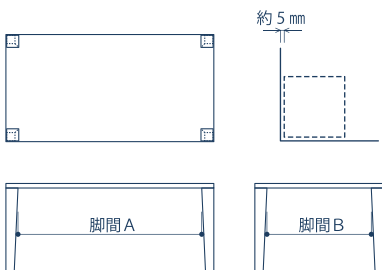

- 脚間は脚上（一番狭い位置）での寸法です。
- 高さ 71 ~ 75 cm をご希望の場合、表示価格 **+ HK\$1,899** で対応いたします。（全樹種）

[補助脚について] ※4本脚テーブルのみ

天板サイズ W210 cm 以上のとき天板の垂れを防ぐために中央に補助脚（6 cm 角ストレート脚）が付きま。価格は補助脚を含んだ価格で表示してあります。

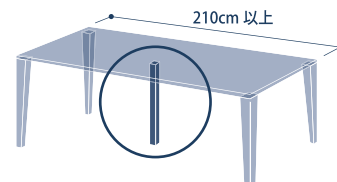

[反り止めについて]

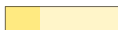
天板の反りを軽減するための反り止めは通常スチール製の L アングルを使用しています。表の  で示した奥行き 65 cm 以下の場合のみ木製の反り止めとなります。

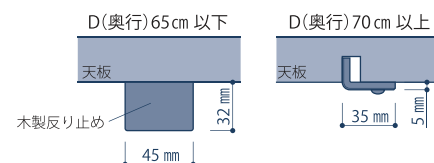

表記以外の W (幅) は 230 cm まで 5 cm 間隔でオーダー可能です。価格は表記サイズより小さい場合であっても、ワンサイズ上の価格と同じになります。
(例) W160 cm をご希望の場合、価格は W165 cm と同価格になります。

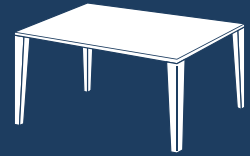

オーク材 (N)



品番 DT-A1ZN

| 脚間 A 寸法 | D (奥行) | | W (幅) | | | | | | | | | | | | | | | | | | | | |
|------------|--------|----|----------|-----|----------|-----|----------|-----|----------|-----|----------|-----|----------|----|----------|----|----------|----|----------|----|----------|----|----------|
| | 50 cm | 55 | 60 | 65 | 70 | 75 | 80 | 85 | 90 | 95 | 100 | | | | | | | | | | | | |
| 2130 | 230 cm | 09 | \$24,599 | 18 | \$25,799 | 27 | \$26,999 | 36 | \$28,199 | 45 | \$28,799 | 54 | \$29,199 | 63 | \$29,599 | 72 | \$29,999 | 81 | \$30,899 | 90 | \$31,899 | 99 | \$32,999 |
| 2030 | 220 | 08 | \$23,399 | 17 | \$24,299 | 26 | \$25,199 | 35 | \$26,699 | 44 | \$27,599 | 53 | \$27,999 | 62 | \$28,399 | 71 | \$28,799 | 80 | \$29,699 | 89 | \$30,699 | 98 | \$31,799 |
| 1930 | 210 | 07 | \$22,199 | 16 | \$22,799 | 25 | \$23,399 | 34 | \$25,199 | 43 | \$26,399 | 52 | \$26,799 | 61 | \$27,199 | 70 | \$27,599 | 79 | \$28,499 | 88 | \$29,499 | 97 | \$30,599 |
| 1830 | 200 | 06 | \$20,399 | 15 | \$20,999 | 24 | \$21,599 | 33 | \$22,799 | 42 | \$23,799 | 51 | \$24,299 | 60 | \$24,699 | 69 | \$24,999 | 78 | \$25,999 | 87 | \$26,999 | 96 | \$28,199 |
| 1630 | 180 | 05 | \$18,799 | 14 | \$19,299 | 23 | \$19,799 | 32 | \$20,399 | 41 | \$20,999 | 50 | \$21,399 | 59 | \$21,799 | 68 | \$22,199 | 77 | \$23,099 | 86 | \$25,999 | 95 | \$27,199 |
| 1480 | 165 | 04 | \$17,699 | 13 | \$18,199 | 22 | \$18,799 | 31 | \$19,499 | 40 | \$19,999 | 49 | \$20,499 | 58 | \$20,799 | 67 | \$21,199 | 76 | \$22,199 | 85 | \$24,899 | 94 | \$26,099 |
| 1330 | 150 | 03 | \$16,599 | 12 | \$17,199 | 21 | \$17,799 | 30 | \$18,699 | 39 | \$18,999 | 48 | \$19,499 | 57 | \$19,899 | 66 | \$20,199 | 75 | \$21,199 | 84 | \$23,999 | 93 | \$25,199 |
| 1180 | 135 | 02 | \$15,599 | 11 | \$16,299 | 20 | \$16,999 | 29 | \$17,799 | 38 | \$18,099 | 47 | \$18,599 | 56 | \$18,899 | 65 | \$19,299 | 74 | \$20,199 | 83 | \$22,999 | 92 | \$24,199 |
| 1030 | 120 | 01 | \$14,599 | 10 | \$15,299 | 19 | \$16,199 | 28 | \$16,999 | 37 | \$17,799 | 46 | \$18,199 | 55 | \$18,599 | 64 | \$18,899 | 73 | \$19,299 | 82 | \$21,999 | 91 | \$23,199 |
| 脚間 B 寸法 | | | 330 | 380 | 430 | 480 | 530 | 580 | 630 | 680 | 730 | 780 | 830 | | | | | | | | | | |

ウォルナット材 (W)



品番 DT-A1ZW BW

| 脚間 A 寸法 | D (奥行) | | W (幅) | | | | | | | | | | | | | | | | | | | | |
|------------|--------|----|----------|-----|----------|-----|----------|-----|----------|-----|----------|-----|----------|----|----------|----|----------|----|----------|----|----------|----|----------|
| | 50 cm | 55 | 60 | 65 | 70 | 75 | 80 | 85 | 90 | 95 | 100 | | | | | | | | | | | | |
| 2130 | 230 cm | 09 | \$28,599 | 18 | \$29,799 | 27 | \$30,999 | 36 | \$32,199 | 45 | \$33,399 | 54 | \$34,599 | 63 | \$35,799 | 72 | \$36,999 | 81 | \$38,199 | 90 | \$39,399 | 99 | \$40,599 |
| 2030 | 220 | 08 | \$27,199 | 17 | \$28,399 | 26 | \$29,599 | 35 | \$30,799 | 44 | \$32,399 | 53 | \$32,799 | 62 | \$33,999 | 71 | \$35,199 | 80 | \$36,399 | 89 | \$37,599 | 98 | \$38,799 |
| 1930 | 210 | 07 | \$25,799 | 16 | \$26,999 | 25 | \$28,199 | 34 | \$29,399 | 43 | \$30,599 | 52 | \$30,999 | 61 | \$32,199 | 70 | \$33,399 | 79 | \$34,599 | 88 | \$35,799 | 97 | \$36,999 |
| 1830 | 200 | 06 | \$23,599 | 15 | \$24,799 | 24 | \$25,999 | 33 | \$26,599 | 42 | \$27,599 | 51 | \$28,199 | 60 | \$29,399 | 69 | \$30,599 | 78 | \$31,799 | 87 | \$32,999 | 96 | \$34,199 |
| 1630 | 180 | 05 | \$21,599 | 14 | \$22,799 | 23 | \$23,999 | 32 | \$24,599 | 41 | \$25,199 | 50 | \$25,799 | 59 | \$26,399 | 68 | \$27,599 | 77 | \$28,799 | 86 | \$31,199 | 95 | \$32,399 |
| 1480 | 165 | 04 | \$20,399 | 13 | \$21,599 | 22 | \$22,799 | 31 | \$23,399 | 40 | \$23,999 | 49 | \$24,599 | 58 | \$25,199 | 67 | \$25,799 | 76 | \$26,999 | 85 | \$29,999 | 94 | \$31,199 |
| 1330 | 150 | 03 | \$19,199 | 12 | \$20,399 | 21 | \$21,599 | 30 | \$22,199 | 39 | \$22,899 | 48 | \$23,399 | 57 | \$23,999 | 66 | \$24,599 | 75 | \$25,799 | 84 | \$28,799 | 93 | \$29,999 |
| 1180 | 135 | 02 | \$17,999 | 11 | \$19,199 | 20 | \$20,399 | 29 | \$20,999 | 38 | \$21,799 | 47 | \$21,999 | 56 | \$22,399 | 65 | \$22,999 | 74 | \$24,599 | 83 | \$27,599 | 92 | \$28,799 |
| 1030 | 120 | 01 | \$16,799 | 10 | \$17,999 | 19 | \$19,199 | 28 | \$19,799 | 37 | \$20,699 | 46 | \$21,199 | 55 | \$21,799 | 64 | \$22,399 | 73 | \$23,399 | 82 | \$26,399 | 91 | \$27,599 |
| 脚間 B 寸法 | | | 330 | 380 | 430 | 480 | 530 | 580 | 630 | 680 | 730 | 780 | 830 | | | | | | | | | | |

メープル材 (P)



品番 DT-A1ZP

| 脚間 A 寸法 | D (奥行) | | W (幅) | | | | | | | | | | | | | | | | | | | | |
|------------|--------|----|----------|-----|----------|-----|----------|-----|----------|-----|----------|-----|----------|----|----------|----|----------|----|----------|----|----------|----|----------|
| | 50 cm | 55 | 60 | 65 | 70 | 75 | 80 | 85 | 90 | 95 | 100 | | | | | | | | | | | | |
| 2130 | 230 cm | 09 | \$20,999 | 18 | \$21,599 | 27 | \$22,299 | 36 | \$22,999 | 45 | \$23,699 | 54 | \$24,299 | 63 | \$24,899 | 72 | \$25,499 | 81 | \$26,099 | 90 | \$26,699 | 99 | \$27,299 |
| 2030 | 220 | 08 | \$19,799 | 17 | \$20,399 | 26 | \$20,999 | 35 | \$21,699 | 44 | \$22,499 | 53 | \$23,099 | 62 | \$23,699 | 71 | \$24,299 | 80 | \$24,899 | 89 | \$25,499 | 98 | \$26,099 |
| 1930 | 210 | 07 | \$18,599 | 16 | \$18,999 | 25 | \$19,499 | 34 | \$20,399 | 43 | \$21,299 | 52 | \$21,899 | 61 | \$22,499 | 70 | \$23,099 | 79 | \$23,699 | 88 | \$24,299 | 97 | \$24,899 |
| 1830 | 200 | 06 | \$16,999 | 15 | \$17,499 | 24 | \$17,799 | 33 | \$18,599 | 42 | \$19,299 | 51 | \$19,899 | 60 | \$20,499 | 69 | \$21,099 | 78 | \$21,699 | 87 | \$22,299 | 96 | \$22,899 |
| 1630 | 180 | 05 | \$15,699 | 14 | \$15,999 | 23 | \$16,399 | 32 | \$16,899 | 41 | \$17,399 | 50 | \$17,999 | 59 | \$18,599 | 68 | \$19,199 | 77 | \$19,799 | 86 | \$21,699 | 95 | \$22,299 |
| 1480 | 165 | 04 | \$14,799 | 13 | \$15,199 | 22 | \$15,699 | 31 | \$16,199 | 40 | \$16,399 | 49 | \$16,799 | 58 | \$17,399 | 67 | \$17,999 | 76 | \$18,599 | 85 | \$21,099 | 94 | \$21,699 |
| 1330 | 150 | 03 | \$13,999 | 12 | \$14,399 | 21 | \$14,999 | 30 | \$15,399 | 39 | \$15,699 | 48 | \$15,899 | 57 | \$16,499 | 66 | \$16,899 | 75 | \$17,999 | 84 | \$20,499 | 93 | \$20,499 |
| 1180 | 135 | 02 | \$13,199 | 11 | \$13,599 | 20 | \$14,199 | 29 | \$14,799 | 38 | \$15,199 | 47 | \$15,299 | 56 | \$15,699 | 65 | \$15,999 | 74 | \$17,399 | 83 | \$19,899 | 92 | \$19,899 |
| 1030 | 120 | 01 | \$12,299 | 10 | \$12,899 | 19 | \$13,499 | 28 | \$14,199 | 37 | \$14,999 | 46 | \$15,199 | 55 | \$15,399 | 64 | \$15,699 | 73 | \$16,799 | 82 | \$19,299 | 91 | \$19,899 |
| 脚間 B 寸法 | | | 330 | 380 | 430 | 480 | 530 | 580 | 630 | 680 | 730 | 780 | 830 | | | | | | | | | | |

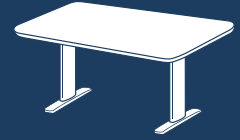

B2 かどまる長方形 + 帆立脚

天板：直材中接着 / 天厚：30mm



DT-B2YN76 FO 70
(オーク材 / W165×D90×H70 cm / 船底面 Y)

・面形状が選べます



船底面 (Y)



R面 (X)

| | |
|--------|--|
| 表の見方 | サイズ番号 56 HK\$20,799 本体価格 |
| 品番記入方法 | 船底面 / メープル材 / W150×D85×H70 cm / NP 色の場合 DT-B2 Y P 66 NP 70 HK\$18,299 |

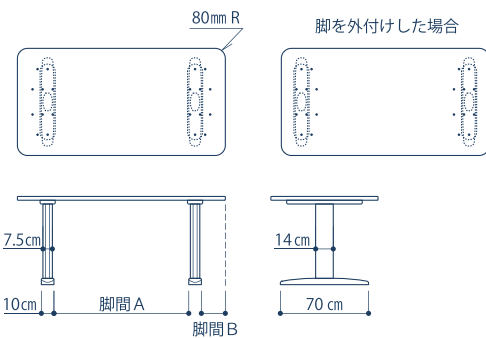

- 取付け位置を変えることで脚間寸法が2種類から選べます。(W150 cm以上)
- 高さ 71 ~ 75 cm をご希望の場合、表示価格 + **HK\$2,299** で対応いたします。(全樹種)

オーク材 (N)

品番 サイズ番号 塗色 高さ
 船底面 DT-B2YN
 R面 DT-B2XN



| 脚間 B寸法 | 脚間 A寸法 | D (奥行) W (幅) | D (奥行) | | | | |
|-----------|-------------|-----------------|-------------|-------------|-------------|-------------|-------------|
| | | | 80 cm | 85 | 90 | 95 | 100 |
| 365 (285) | 1170 (1330) | 210 cm | 61 \$28,199 | 70 \$28,499 | 79 \$29,499 | 88 \$30,399 | 97 \$31,499 |
| 365 (285) | 1070 (1230) | 200 | 60 \$26,599 | 69 \$26,999 | 78 \$27,899 | 87 \$28,899 | 96 \$30,099 |
| 265 (185) | 1070 (1230) | 180 | 59 \$23,699 | 68 \$24,099 | 77 \$24,999 | 86 \$27,899 | 95 \$29,099 |
| 190 (110) | 1070 (1230) | 165 | 58 \$22,799 | 67 \$23,099 | 76 \$24,099 | 85 \$26,799 | 94 \$27,999 |
| 115 (35) | 1070 (1230) | 150 | 57 \$21,799 | 66 \$22,199 | 75 \$23,099 | 84 \$25,899 | 93 \$27,099 |
| 40 | 1070 | 135 | 56 \$20,799 | 65 \$21,199 | 74 \$22,199 | 83 \$24,899 | 92 \$26,099 |

ウォルナット材 (W)

品番 サイズ番号 塗色 高さ
 船底面 DT-B2YW BW
 R面 DT-B2XW BW



| 脚間 B寸法 | 脚間 A寸法 | D (奥行) W (幅) | D (奥行) | | | | |
|-----------|-------------|-----------------|-------------|-------------|-------------|-------------|-------------|
| | | | 80 cm | 85 | 90 | 95 | 100 |
| 365 (285) | 1170 (1330) | 210 cm | 61 \$33,899 | 70 \$34,499 | 79 \$35,699 | 88 \$36,899 | 97 \$38,099 |
| 365 (285) | 1070 (1230) | 200 | 60 \$32,099 | 69 \$32,699 | 78 \$33,899 | 87 \$35,099 | 96 \$36,299 |
| 265 (185) | 1070 (1230) | 180 | 59 \$29,099 | 68 \$29,699 | 77 \$30,899 | 86 \$33,999 | 95 \$34,499 |
| 190 (110) | 1070 (1230) | 165 | 58 \$27,299 | 67 \$27,899 | 76 \$29,099 | 85 \$32,099 | 94 \$33,299 |
| 115 (35) | 1070 (1230) | 150 | 57 \$26,099 | 66 \$26,699 | 75 \$27,899 | 84 \$30,899 | 93 \$32,099 |
| 40 | 1070 | 135 | 56 \$24,599 | 65 \$25,199 | 74 \$26,699 | 83 \$29,699 | 92 \$30,899 |

メープル材 (P)

品番 サイズ番号 塗色 高さ
 船底面 DT-B2YP
 R面 DT-B2XP



| 脚間 B寸法 | 脚間 A寸法 | D (奥行) W (幅) | D (奥行) | | | | |
|-----------|-------------|-----------------|-------------|-------------|-------------|-------------|-------------|
| | | | 80 cm | 85 | 90 | 95 | 100 |
| 365 (285) | 1170 (1330) | 210 cm | 61 \$23,099 | 70 \$23,699 | 79 \$24,299 | 88 \$24,899 | 97 \$25,499 |
| 365 (285) | 1070 (1230) | 200 | 60 \$21,899 | 69 \$22,499 | 78 \$23,099 | 87 \$23,699 | 96 \$24,299 |
| 265 (185) | 1070 (1230) | 180 | 59 \$19,999 | 68 \$20,599 | 77 \$21,199 | 86 \$23,099 | 95 \$23,699 |
| 190 (110) | 1070 (1230) | 165 | 58 \$18,799 | 67 \$19,399 | 76 \$19,999 | 85 \$22,499 | 94 \$23,099 |
| 115 (35) | 1070 (1230) | 150 | 57 \$17,999 | 66 \$18,299 | 75 \$19,399 | 84 \$21,899 | 93 \$22,499 |
| 40 | 1070 | 135 | 56 \$17,099 | 65 \$17,499 | 74 \$18,799 | 83 \$21,299 | 92 \$21,899 |

カッコ内の寸法は脚を外付けした場合の寸法です (W150 cm以上)



B3 かどまる長方形 + クサビ型テーパー脚

天板：直材巾接着 / 天厚：30mm



DT-B3XN66 FO 70
(オーク材 / W150×D85×H70 cm / R面 X)

・面形状が選べます



船底面 (Y)



R面 (X)

| | |
|--------|---|
| 表の見方 | サイズ番号 37 HK\$17,799 — 本体価格 |
| 品番記入方法 | R面 / ウォルナット材 / W180×D90×H70 cm / BW色の場合 DT-B3 X W 77 BW 70 HK\$28,799 |

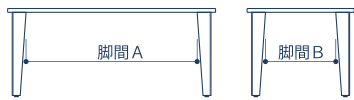
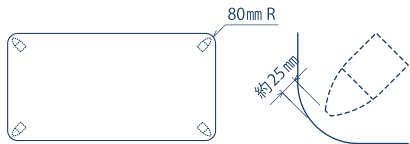

- 脚間は脚上（一番狭い位置）での寸法です。
- 高さ 71 ~ 75 cm をご希望の場合、表示価格 + HK\$1,899 で対応いたします。（全樹種）

[補助脚について] ※ 4本脚テーブルのみ

天板サイズW210 cm以上のとき天板の垂れを防ぐために中央に補助脚（6 cm角ストレート脚）が付きまます。価格は補助脚を含んだ価格で表示してあります。

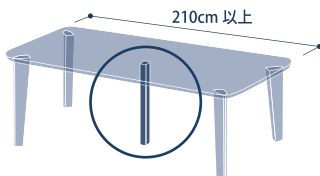

オーク材 (N)

品番 サイズ番号 塗色 高さ
船底面 DT-B3YN
R面 DT-B3XN



| 脚間 A 寸法 | D (奥行) W (幅) | D (奥行) | | | | | | | |
|---------|-----------------|-------------|-------------|-------------|-------------|-------------|-------------|-------------|--|
| | | 70 cm | 75 | 80 | 85 | 90 | 95 | 100 | |
| 2010 | 230 cm | 45 \$28,799 | 54 \$29,199 | 63 \$29,599 | 72 \$29,999 | 81 \$30,899 | 90 \$31,899 | 99 \$32,999 | |
| 1910 | 220 | 44 \$27,599 | 53 \$27,999 | 62 \$28,399 | 71 \$28,799 | 80 \$29,699 | 89 \$30,699 | 98 \$31,799 | |
| 1810 | 210 | 43 \$26,399 | 52 \$26,799 | 61 \$27,199 | 70 \$27,599 | 79 \$28,499 | 88 \$29,499 | 97 \$30,599 | |
| 1710 | 200 | 42 \$23,799 | 51 \$24,299 | 60 \$24,699 | 69 \$24,999 | 78 \$25,999 | 87 \$26,999 | 96 \$28,199 | |
| 1510 | 180 | 41 \$20,999 | 50 \$21,399 | 59 \$21,799 | 68 \$22,199 | 77 \$23,099 | 86 \$25,999 | 95 \$27,199 | |
| 1360 | 165 | 40 \$19,999 | 49 \$20,499 | 58 \$20,799 | 67 \$21,199 | 76 \$22,199 | 85 \$24,899 | 94 \$26,099 | |
| 1210 | 150 | 39 \$18,999 | 48 \$19,499 | 57 \$19,899 | 66 \$20,199 | 75 \$21,199 | 84 \$23,999 | 93 \$25,199 | |
| 1060 | 135 | 38 \$18,099 | 47 \$18,599 | 56 \$18,899 | 65 \$19,299 | 74 \$20,199 | 83 \$22,999 | 92 \$24,199 | |
| 910 | 120 | 37 \$17,799 | 46 \$18,199 | 55 \$18,599 | 64 \$18,899 | 73 \$19,299 | 82 \$21,999 | 91 \$23,199 | |
| 脚間 B 寸法 | | 410 | 460 | 510 | 560 | 610 | 660 | 710 | |

ウォルナット材 (W)

品番 サイズ番号 塗色 高さ
船底面 DT-B3YW BW
R面 DT-B3XW BW



| 脚間 A 寸法 | D (奥行) W (幅) | D (奥行) | | | | | | | |
|---------|-----------------|-------------|-------------|-------------|-------------|-------------|-------------|-------------|--|
| | | 70 cm | 75 | 80 | 85 | 90 | 95 | 100 | |
| 2010 | 230 cm | 45 \$33,399 | 54 \$34,599 | 63 \$35,799 | 72 \$36,999 | 81 \$38,199 | 90 \$39,399 | 99 \$40,599 | |
| 1910 | 220 | 44 \$32,399 | 53 \$32,799 | 62 \$33,999 | 71 \$35,199 | 80 \$36,399 | 89 \$37,599 | 98 \$38,799 | |
| 1810 | 210 | 43 \$30,599 | 52 \$30,999 | 61 \$32,199 | 70 \$33,399 | 79 \$34,599 | 88 \$35,799 | 97 \$36,999 | |
| 1710 | 200 | 42 \$27,599 | 51 \$28,199 | 60 \$29,399 | 69 \$30,599 | 78 \$31,799 | 87 \$32,999 | 96 \$34,199 | |
| 1510 | 180 | 41 \$25,199 | 50 \$25,799 | 59 \$26,399 | 68 \$27,599 | 77 \$28,799 | 86 \$31,199 | 95 \$32,399 | |
| 1360 | 165 | 40 \$23,999 | 49 \$24,599 | 58 \$25,199 | 67 \$25,799 | 76 \$26,999 | 85 \$29,999 | 94 \$31,199 | |
| 1210 | 150 | 39 \$22,899 | 48 \$23,399 | 57 \$23,999 | 66 \$24,599 | 75 \$25,799 | 84 \$28,799 | 93 \$29,999 | |
| 1060 | 135 | 38 \$21,799 | 47 \$21,999 | 56 \$22,399 | 65 \$22,999 | 74 \$24,599 | 83 \$27,599 | 92 \$28,799 | |
| 910 | 120 | 37 \$20,699 | 46 \$21,199 | 55 \$21,799 | 64 \$22,399 | 73 \$23,999 | 82 \$26,399 | 91 \$27,599 | |
| 脚間 B 寸法 | | 410 | 460 | 510 | 560 | 610 | 660 | 710 | |

メープル材 (P)

品番 サイズ番号 塗色 高さ
船底面 DT-B3YP
R面 DT-B3XP



| 脚間 A 寸法 | D (奥行) W (幅) | D (奥行) | | | | | | | |
|---------|-----------------|-------------|-------------|-------------|-------------|-------------|-------------|-------------|--|
| | | 70 cm | 75 | 80 | 85 | 90 | 95 | 100 | |
| 2010 | 230 cm | 45 \$23,699 | 54 \$24,299 | 63 \$24,899 | 72 \$25,499 | 81 \$26,099 | 90 \$26,699 | 99 \$27,299 | |
| 1910 | 220 | 44 \$22,499 | 53 \$23,099 | 62 \$23,699 | 71 \$24,299 | 80 \$24,899 | 89 \$25,499 | 98 \$26,099 | |
| 1810 | 210 | 43 \$21,299 | 52 \$21,899 | 61 \$22,499 | 70 \$23,099 | 79 \$23,699 | 88 \$24,299 | 97 \$24,899 | |
| 1710 | 200 | 42 \$19,299 | 51 \$19,899 | 60 \$20,499 | 69 \$21,099 | 78 \$21,699 | 87 \$22,299 | 96 \$22,899 | |
| 1510 | 180 | 41 \$17,399 | 50 \$17,999 | 59 \$18,599 | 68 \$19,199 | 77 \$19,799 | 86 \$21,699 | 95 \$22,299 | |
| 1360 | 165 | 40 \$16,399 | 49 \$16,799 | 58 \$17,399 | 67 \$17,999 | 76 \$18,599 | 85 \$21,099 | 94 \$21,699 | |
| 1210 | 150 | 39 \$15,699 | 48 \$15,899 | 57 \$16,499 | 66 \$16,899 | 75 \$17,999 | 84 \$20,499 | 93 \$21,099 | |
| 1060 | 135 | 38 \$15,199 | 47 \$15,299 | 56 \$15,699 | 65 \$15,999 | 74 \$17,399 | 83 \$19,899 | 92 \$20,499 | |
| 910 | 120 | 37 \$14,999 | 46 \$15,199 | 55 \$15,399 | 64 \$15,699 | 73 \$16,799 | 82 \$19,299 | 91 \$19,899 | |
| 脚間 B 寸法 | | 410 | 460 | 510 | 560 | 610 | 660 | 710 | |

表記以外のW(幅)は230 cmまで5 cm間隔でオーダー可能です。価格は表記サイズより小さい場合であっても、ワンサイズ上の価格と同じになります。
(例) W160 cmをご希望の場合、価格はW165 cmと同価格になります。



C4 円形 + 1 本脚

天板：直材巾接着 / 天厚：30mm



DT-C4YP104 NP 70 (メープル材 / φ110×H70 cm / 船底面 Y)

| 直径 | 100 cm | 105 | 110 | 115 | 120 |
|-------------|--------------|--------------|--------------|--------------|--------------|
| オーク材 (N) | \$19,199 | \$19,799 | \$20,399 | \$21,199 | \$22,799 |
| ウォルナット材 (W) | 100 \$23,399 | 101 \$23,999 | 102 \$24,599 | 103 \$25,799 | 104 \$27,599 |
| メープル材 (P) | \$15,599 | \$16,199 | \$16,799 | \$17,499 | \$18,599 |
| 内寸 | 455 | 480 | 505 | 530 | 555 |

・面形状が選べます



角面 (Z)



船底面 (Y)



R面 (X)

| | |
|--------|--|
| 表の見方 | サイズ番号 — 100 HK\$19,199 — 樹種別 本体価格 |
| 品番記入方法 | 船底面 / オーク材 / φ120×H70 cm / FB 色の場合 DT-C4 Y N 104 FB 70 HK\$22,799 |

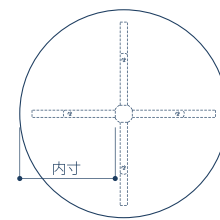
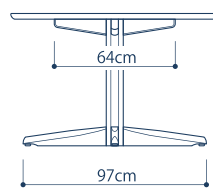

■ 高さ 71 ~ 75 cm をご希望の場合、表示価格 + HK\$1,899 で対応いたします。(全樹種)

オーク材 (N)

FO

FB

| | 品番 | サイズ番号 | 塗色 | 高さ |
|-----|---------|-------|----|----|
| 角面 | DT-C4ZN | □□□ | □□ | □□ |
| 船底面 | DT-C4YN | □□□ | □□ | □□ |
| R面 | DT-C4XN | □□□ | □□ | □□ |

ウォルナット材 (W)

BW

| | 品番 | サイズ番号 | 塗色 | 高さ |
|-----|---------|-------|----|----|
| 角面 | DT-C4ZW | □□□ | BW | □□ |
| 船底面 | DT-C4YW | □□□ | BW | □□ |
| R面 | DT-C4XW | □□□ | BW | □□ |

メープル材 (P)

NP

BP

| | 品番 | サイズ番号 | 塗色 | 高さ |
|-----|---------|-------|----|----|
| 角面 | DT-C4ZP | □□□ | □□ | □□ |
| 船底面 | DT-C4YP | □□□ | □□ | □□ |
| R面 | DT-C4XP | □□□ | □□ | □□ |

セレクトチェア



FO / BT-YG (Cランク)

アームチェア
DCA-140
 W 575 D 550 H 845 (SH425 AH630) mm
 ■ オーク材 **HK\$6,599**
 ■ ウォルナット材 **HK\$7,299**
 ■ メープル材 **HK\$5,999**
 カバーリング仕様 (布張りのみ)
 ※ 合皮をお選びの場合は打ち込み仕様となります。



FO / BT-YG (Cランク)

チェア
DCL-140
 W 480 D 550 H 845 (SH425) mm
 ■ オーク材 **HK\$5,499**
 ■ ウォルナット材 **HK\$6,299**
 ■ メープル材 **HK\$5,099**
 カバーリング仕様 (布張りのみ)
 ※ 合皮をお選びの場合は打ち込み仕様となります。



BW / HL-2275 (Bランク)

アームチェア
DCA-217
 W 575 D 540 H 845 (SH430 AH620) mm
 ■ オーク材 **HK\$6,999**
 ■ ウォルナット材 **HK\$7,199**
 ■ メープル材 **HK\$6,399**



BW / HL-2275 (Bランク)

チェア
DCL-217
 W 475 D 540 H 845 (SH430) mm
 ■ オーク材 **HK\$5,899**
 ■ ウォルナット材 **HK\$6,099**
 ■ メープル材 **HK\$5,299**



NP / NT-9342 (Cランク)

アームチェア
DCA-218
 W 553 D 550 H 806 (SH435 AH620) mm
 ■ オーク材 **HK\$6,799**
 ■ ウォルナット材 **HK\$7,399**
 ■ メープル材 **HK\$6,199**
 座面ダイメトロール張
 カバーリング仕様



NP / NT-9342 (Cランク)

チェア
DCL-218
 W 480 D 550 H 806 (SH435) mm
 ■ オーク材 **HK\$5,699**
 ■ ウォルナット材 **HK\$6,299**
 ■ メープル材 **HK\$5,099**
 座面ダイメトロール張
 カバーリング仕様

| | | | | |
|---------------------|------------------------------|-------|--------|-----------|
| 品番記入方法 | 品番 | Color | Fabric | HK\$6,299 |
| | 例. DCL-140 BW BT-YG (○cmカット) | | | |
| 脚カットの場合のみご記入ください 「」 | | | | |

セレクトサイズ ベンチ



| W(幅) | 105 cm | 120 | 135 | 150 | 165 |
|------------|---------|----------|----------|----------|----------|
| サイズ番号 | 105 | 120 | 135 | 150 | 165 |
| オーク材(N) | \$8,599 | \$9,399 | \$10,199 | \$11,099 | \$11,799 |
| ウォルナット材(W) | \$9,699 | \$10,599 | \$11,599 | \$12,599 | \$13,499 |
| メープル材(P) | \$7,199 | \$7,899 | \$8,499 | \$9,299 | \$9,899 |
| 脚下寸法 | 747 | 897 | 1047 | 1197 | 1347 |

W 上記サイズ D 380 H 420 (SH410) mm

座板：直材巾接着 27 mm

座面：ノンスリップ塗装

ノックダウン仕様

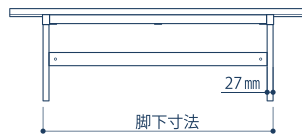

オーク材(N)

品番 サイズ番号 塗色
BC-N□□□ □□

ウォルナット材(W)

BC-W□□□ BW

メープル材(P)

BC-P□□□ □□

| | |
|--------|--|
| 表の見方 | サイズ番号 105 HK\$8,599 樹種別本体価格 |
| 品番記入方法 | メープル材 / W150 cm / NP 色の場合 BC-P 150 NP (○cmカット) HK\$9,299 └─ 脚カットの場合のみご記入ください |

1 お好みのチェア & ベンチをセレクト

2 材料と色

■ 木部カラー 樹種と塗装色を下記よりお選びください。(樹種の特性と他色については P.47 をご参照ください)

| オーク材(N) | ウォルナット材(W) | メープル材(P) |
|---------|------------|----------|
| FO FB | BW | NP BP |

■ ファブリック 座面張地

弊社セレクトファブリック内よりお選びください (P.48)

張地のランクによって価格が異なりますのでご注意ください。

3 高さ

・通常高さ(H・SH)はテーブル高 70cm に合うよう設計しています。

チェア・ベンチの高さを低くする場合、脚下をカットして高さを調整します。(無料 / 右図参照)

※高さを高くする事はできません。

5cmカットまで

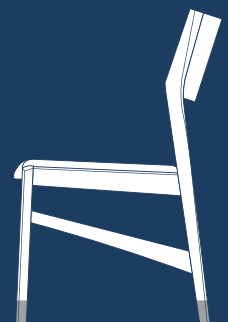

イバタインテリアでは創業以来、木と向き合い素材を活かすものづくりを続けてきました。

「木」と一言で言ってもその姿や特長は千差万別。たとえ、同じ木であってもその表情は決して同じではありません。

ぜひ自然の生み出した表情をお楽しみください。

塗色は4色からお選びいただけます。(ウレタン塗装)



OAK オーク材



家具用材、洋酒の樽材、建築材(床材)などに用いられ、ドングリがなる木の一つとして日本ではとても馴染み深い樹種の一つです。木質は耐久性に優れ重硬ですが、機械加工はしやすくブナとともに曲げ木に適した木材です。

辺材は淡い紅色を帯びた白色、心材はくすんだ淡い褐色で辺材と心材の区別は明瞭です。

オーク材の大きな特徴は、柾目面に現れる斑(ふ)と呼ばれる縞模様。さらにそれが虎柄のように見えるものは虎斑(とらふ)と呼ばれ、大変価値のあるものとされています。

天然木の証

虎斑(とらふ)



生き節



WALNUT ウォルナット材

塗色(ウレタン塗装)



チークやマホガニーと並んで世界三大銘木の一つとされており、植林と天然更新(自然再生)の両方が行われる数少ない樹種です。木質はやや重硬で衝撃に強く、狂いが少ないことから古くからヨーロッパやアメリカでは高級家具や工芸用材に使用されてきました。

辺材(白太)は乳白色から灰紫色、心材(赤太)は紫色を帯びた薄褐色から濃褐色。木肌は濃い茶色から時間の経過とともに紫外線の影響によって、明るく柔らかい茶色へと変化し落ち着きます。使い込むほど味わいが出てくるのも大きな特徴であり、不規則な濃淡の縞が様々なグラデーションを描き、美しい模様の表情を形成します。

天然木の証

白太(辺材)と赤太(心材)



生き節



MAPLE メープル材

塗色は2色からお選びいただけます。(ウレタン塗装)



アメリカ全域に広く分布し、家具やパネル材、楽器などによく使われる樹種です。木肌は密で木目が通っており「縮み空」や「鳥眼空」などの空が現れ、ときに虫穴などでできた縞模様をもつ材はメープルに味わいをもたらす、壁用パネルや家具などに賞用されています。

当社では、アメリカ北東部で伐採されたメープル材の中でも狂いが少なく、曲木に適した特性を持つ材料を厳選して使用しています。チェア等は厳しい社内強度試験をクリアしたもののみを製品化し、テーブル天板には表面硬度を高める特殊処理を行うことで、永年愛着を持ってお使いいただける家具に仕上げしてお届けしています。また、メープル材は使い込むほど自然の風合いが増して、味わいの増してくる材料の一つです。

天然木の証

ピスフレック



縮み空



CHERRY チェリー材

塗色(ウレタン塗装)



日本のさくらんぼより大きく赤黒い実がなり、食用として有名です。木質はやや軽軟で加工はしやすく、水に強いので家具用材としての耐久性にも優れています。木肌はなめらかで表面の仕上がりは美しく高級木材の一つとして人気を誇っています。また、光にさらされると紫外線の影響によって、淡い紅褐色の色合いは藍色に変化し、光沢も増して落ち着きます。使い込むほど味わいが出てくる特性が多くの人を魅了しています。

天然木の証

白太(辺材)と赤太(心材)



ガムポケット



天然木の証

ひとつひとつ違う無垢材の良さ

- ・オーク材の虎斑に代表されるような樹種の特徴は製品に含まれる場合があります。
- ・お届けの商品とカタログ掲載品・店頭の商品とは、木目や接着枚数などが異なります。
- ・長い時間をかけ成長した証は、他の材料の工業製品には無い木の持つ味わいのひとつと考えています。

Select Fabric 選べる張地について

布・合皮・レザー張り製品は定番張地以外にお好みに合わせたファブリックをお選び頂けます。
ランクによって価格が異なりますのでご注意ください。

Fabric Rank A



AM-2702



AM-2680



AM-2776



AM-2697

PVC-RoHS



AK-IV



AK-CA



AK-OR



AK-YG



F

ポリエステル 100%

Fabric Rank B



HL-2242



HL-2258

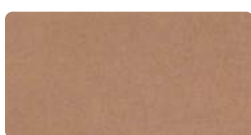

HL-2264



HL-2275

PVC-RoHS



PRT-24



PRT-30



PRT-51



PRT-85



F

ポリエステル 100%



UP-2095



UP-2096



UP-2099



UP-2100

F

ポリエステル 51%
アクリル 39%
綿 10%

Fabric Rank C



NT-9342



NT-9344



NT-9343



F

ポリエステル 100%



BT-W



BT-YG



BT-BR

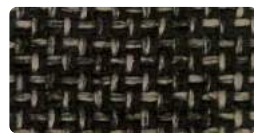

BT-DBR



F

ポリエステル 100%



NF-1158



NF-1162



NF-1165



NF-1166

PU (ソフトレザー)

■ 注意とお願い

- ・張材はランク別に掲載しております。
- ・商品によっては、仕上がりの布目方向及び柄模様の大きさが写真と異なる場合がありますのでご了承ください。
- ・掲載している張地見本は予告無く廃番となる場合がありますのでご了承ください。
- ・印刷上カタログ写真と製品に色合いの違いが生じる場合がありますのでご了承ください。

表示について



…カバーリング仕様の場合
ぬるま湯で弱い手洗い可能



…カバーリング仕様の場合
弱いドライクリーニング可能

・ PVC-RoHS

…鉛やカドミウムを使用しないで製造された、より安全なポリ塩化ビニル製品

・ PU (ソフトレザー)

…ポリウレタンを原料とした、よりソフトな手触りの高級製品

ibata interior

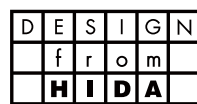

飛驒の家具

COME IN'®

 comein.hk   [comeinhk](https://www.instagram.com/comeinhk)