



CLASSE

COME IN'®



CLASSE

MADE IN JAPAN

COME IN'®

🌐 comein.hk 📷 [comeinhk](https://www.instagram.com/comeinhk) 📘 [comeinhk](https://www.facebook.com/comeinhk)

📞 3107 8802 ✉ info@comein.hk

COPYRIGHT © COME IN' LIVING LIMITED. ALL RIGHTS RESERVED.





CLASSE | TV STAND

Ripple

リップル

Material

天板・前板・戸板：無垢材(ウォールナット/オーク)

外装：突板

内装：プリント合板

鏡板：4mm強化ガラス(ブラック)

塗装：天板・本体/ウレタン塗装

戸板・前板/オイル塗装

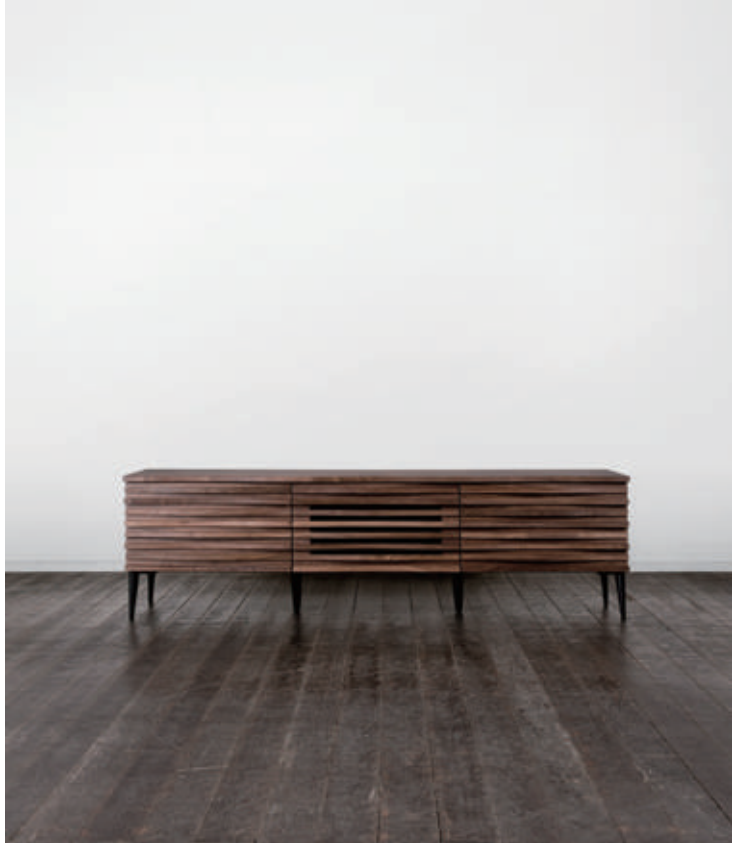

WN
ウォールナット

Oak
オーク

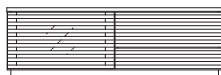

120 TVスタンド(台輪タイプ)
W1204×D432×H387(台輪高さ40)
AV収納：567×360×282(移動棚1枚)
WN HK\$18,399 Oak HK\$17,099

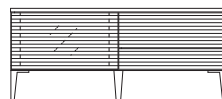

120 TVスタンド(脚タイプ)
W1204×D432×H517(脚高さ170)
AV収納：567×360×282(移動棚1枚)
WN HK\$18,399 Oak HK\$17,099

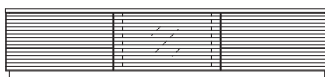

180 TVスタンド(台輪タイプ)
W1804×D432×H387(台輪高さ40)
AV収納：570×360×282(移動棚1枚)
WN HK\$24,599 Oak HK\$23,399

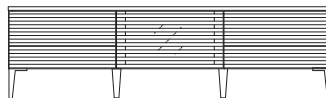

180 TVスタンド(脚タイプ)
W1804×D432×H517(脚高さ170)
AV収納：570×360×282(移動棚1枚)
WN HK\$24,599 Oak HK\$23,399

Primus

プリムス

Material

天板・側板・戸板・前板・台輪：無垢材(3素材対応)
 内装・壁板：突板
 鏡板：5mm強化ガラス(クリア)
 塗装：ウレタン塗装



CLASSE | TV STAND

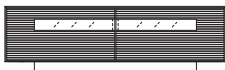

120 TVスタンド
 W1200×D470×H350(台輪高さ50)
 AV収納(左)：560×415×255
 (棚板1枚：着脱可能)
 AV収納(右)：560×415×107
 BC/WN HK\$25,899
 Oak HK\$23,399

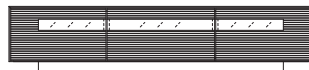

165 TVスタンド
 W1650×D470×H350(台輪高さ50)
 AV収納(左右)：490×415×107
 AV収納(中)：560×415×255
 (棚板1枚：着脱可能)
 BC/WN HK\$32,099
 Oak HK\$28,999

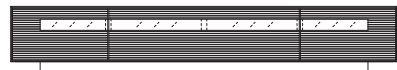

210 TVスタンド
 W2100×D470×H350(台輪高さ50)
 AV収納(左右)：490×415×107
 AV収納(中)：490×415×255
 (棚板1枚：着脱可能)
 BC/WN HK\$38,599
 Oak HK\$34,799

Base

ベース

Material

戸板・前板：無垢材(ウォールナット/オーク)

天板・外装：突板

内装：プリント合板

鏡板：4mm強化ガラス(クリア)

塗装：オイル塗装

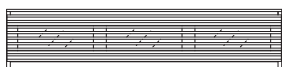

150 TVスタンド

W1490×D445×H324

AV収納：470×368×227(3ヶ所、移動棚各1枚)

WN **HK\$18,399**

Oak **HK\$17,099**

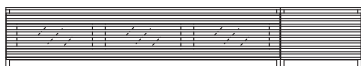

195 TVスタンド

W1930×D445×H324

AV収納：470×368×227(3ヶ所、移動棚各1枚)

WN **HK\$23,999**

Oak **HK\$21,899**

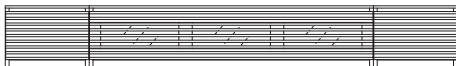

240 TVスタンド

W2370×D445×H324

AV収納：470×368×227(3ヶ所、移動棚各1枚)

WN **HK\$29,799**

Oak **HK\$27,299**



45 ドロワー

W440×D445×H324

WN **HK\$6,499**

Oak **HK\$5,899**



WN
ウォールナット



Oak
オーク

Grosse

グロッセ

Material

天板・戸板・前板：無垢材(3素材対応)
 外装：突板
 内装：プリント合板
 鏡板：5mm強化ガラス(突板貼り/ブラック)
 塗装：ウレタン塗装



奥行き選択可能

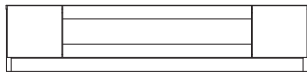

160 TVスタンド
 W1600×D467×H350
 AV収納：480×420×220(2ヶ所、移動棚各1枚)
 BC/WN HK\$17,099 Oak HK\$15,899

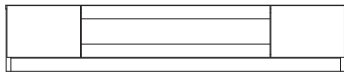

180 TVスタンド
 W1800×D467×H350
 AV収納：480×420×220(2ヶ所、移動棚各1枚)
 BC/WN HK\$18,399 Oak HK\$17,099

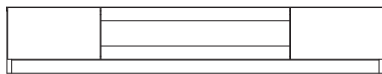

200 TVスタンド
 W2000×D467×H350
 AV収納：480×420×220(2ヶ所、移動棚各1枚)
 BC/WN HK\$19,799 Oak HK\$18,599

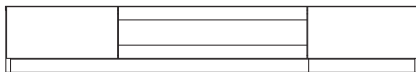

220 TVスタンド
 W2200×D467×H350(ロックダウン式)
 AV収納：480×420×220(2ヶ所、移動棚各1枚)
 BC/WN HK\$22,899 Oak HK\$21,699

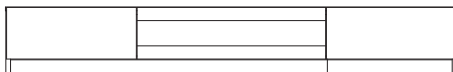

240 TVスタンド
 W2400×D467×H350(ロックダウン式)
 AV収納：480×420×220(2ヶ所、移動棚各1枚)
 BC/WN HK\$26,099 Oak HK\$24,799



50 キャビネット L/R
 W498×D467×H850
 (移動棚1枚、背面コード穴付)
 BC/WN HK\$11,499
 Oak HK\$10,899

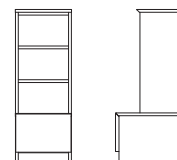

40 シェルフ
 W400×D467×H1090
 (移動棚2枚)
 BC/WN HK\$8,399
 Oak HK\$7,999



Grosse TV Stand / Vita Coffee Table P57

Nature

ナチュラル

Material

天板・前板・戸板・台輪：無垢材(3素材対応)

外装：突板

内装：プリント合板

鏡板：5mm強化ガラス(ブラック)

塗装：ウレタン塗装



CLASSE | TV STAND

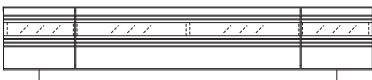

200 TVスタンド

W2000×D475×H400(台輪高さ60)

AV収納：590×415×275(2ヶ所、移動棚各1枚)

BC/WN HK\$23,599 Oak HK\$21,699



220 TVスタンド

W2200×D475×H400(ノックダウン式、台輪高さ60)

AV収納：580×415×275(2ヶ所、移動棚各1枚)

BC/WN HK\$25,399 Oak HK\$23,599



240 TVスタンド

W2400×D475×H400(ノックダウン式、台輪高さ60)

AV収納：580×415×275(2ヶ所、移動棚各1枚)

BC/WN HK\$27,299 Oak HK\$25,399



Virtu

ヴァルト

Material

前板・幕板・脚：無垢材(3素材対応)

戸板：5mm強化ガラス(突板貼り)

天板・外装：突板

内装：プリント合板

塗装：ウレタン塗装

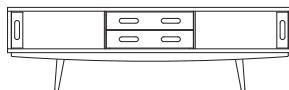

150 TVスタンド
W1490×D440×H437(脚高さ155)
AV収納：475×382×197(2ヶ所)
BC/WN HK\$14,599 Oak HK\$13,999

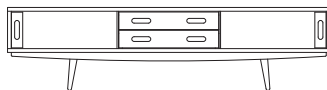

170 TVスタンド
W1700×D440×H437(脚高さ155)
AV収納：545×382×197(2ヶ所)
BC/WN HK\$15,899 Oak HK\$15,199

Stria-BK

ストリアBK

Material

天板・前板・戸枠：無垢材(3素材対応)
外装：突板
内装：プリント合板
鏡板：5mm強化ガラス(ブラック)
※キャビネットは5mm生ガラス(ブラック)
塗装：ウレタン塗装



CLASSE | TV STAND





BC
ブラックチェリー

WN
ウォールナット

Oak
オーク

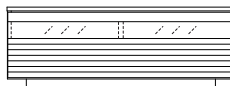

120 TVスタンド
 W1204×D444×H420(台輪高さ40)
 AV収納(右上段): 570×375×96/126/156(移動棚1枚)
 AV収納(左): 570×375×315(移動棚1枚)
 BC/WN HK\$14,599 Oak HK\$13,399

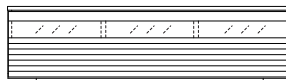

150 TVスタンド
 W1504×D444×H420(台輪高さ40)
 AV収納(左右上段): 470×375×96/126/156(2ヶ所、移動棚各1枚)
 AV収納(中): 470×375×315(移動棚1枚)
 BC/WN HK\$16,499 Oak HK\$15,199

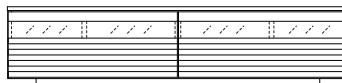

180 TVスタンド
 W1804×D444×H420(台輪高さ40)
 AV収納(左右上段): 370×375×96/126/156(2ヶ所、移動棚各1枚)
 AV収納(中): 470×375×315(2ヶ所、移動棚各1枚)
 BC/WN HK\$18,399 Oak HK\$17,099

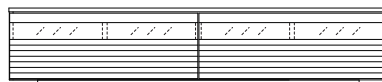

200 TVスタンド
 W2004×D444×H420(台輪高さ40)
 AV収納(左右上段): 470×375×96/126/156(2ヶ所、移動棚各1枚)
 AV収納(中): 470×375×315(2ヶ所、移動棚各1枚)
 BC/WN HK\$20,399 Oak HK\$19,199



220 TVスタンド
 W2204×D444×H420(ノックダウン式、台輪高さ40)
 AV収納(左右上段): 520×375×96/126/156(2ヶ所、移動棚各1枚)
 AV収納(中): 520×375×315(2ヶ所、移動棚各1枚)
 BC/WN HK\$22,299 Oak HK\$21,099

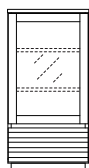

50 キャビネット L/R
 W494×D444×H975(脚高さ44)
 (移動棚2枚)
 BC/WN HK\$10,199
 Oak HK\$9,799

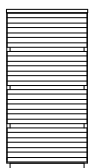

50 ドrawer
 W494×D444×H975(脚高さ44)
 BC/WN HK\$11,499
 Oak HK\$10,899



240 TVスタンド
 W2404×D444×H420(ノックダウン式、台輪高さ40)
 AV収納(左右上段): 570×375×96/126/156(2ヶ所、移動棚各1枚)
 AV収納(中): 570×375×315(2ヶ所、移動棚各1枚)
 BC/WN HK\$25,399 Oak HK\$24,199

Cerca

セルカ

Material

前板・戸板：無垢材(3素材対応)

外装：突板

内装：プリント合板

キャビネット鏡板：5mm強化ガラス(クリア)

塗装：ウレタン塗装



CLASSE | TV STAND

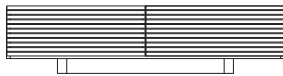

150 TVスタンド
W1500×D465×H364 (脚高さ80)
AV収納：715×400×222 (移動棚1枚)
BC/WN HK\$13,199 Oak HK\$12,599

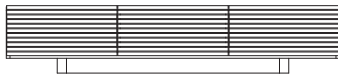

180 TVスタンド
W1800×D465×H364 (脚高さ80)
AV収納：570×400×222 (移動棚1枚)
BC/WN HK\$14,499 Oak HK\$13,899



200 TVスタンド
W2000×D465×H364 (脚高さ80)
AV収納(中右)：480×400×222 (移動棚1枚)
AV収納(中左)：140×400×222
BC/WN HK\$17,199 Oak HK\$16,599

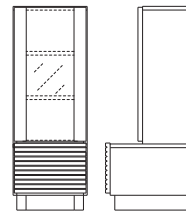

40 キャビネット L/R
W400×D465/290×H1100
(脚高さ80) (移動棚2枚)
BC/WN HK\$8,999
Oak HK\$8,399



Blocco

ブロッコ

Material

前板：無垢材(ウォールナット/オーク)

外装：突板

内装：プリント合板

前板上部：5mm強化ガラス(ブラック)

塗装：オイル塗装

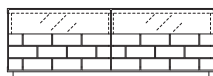

110 TVスタンド
W1090×D427×H373 (台輪高さ40)
AV収納：511×372×94/109 (2ヶ所、移動棚各1枚)
WN HK\$9,499 Oak HK\$8,999



40 ドロワー
W390×D427×H373
(台輪高さ40)
WN HK\$5,699
Oak HK\$5,499

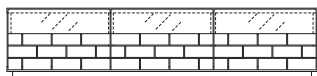

160 TVスタンド
W1632×D427×H373 (台輪高さ40)
AV収納：513×372×94/109 (3ヶ所、移動棚各1枚)
WN HK\$13,199 Oak HK\$12,699

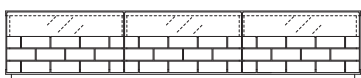

185 TVスタンド
W1866×D427×H373 (台輪高さ40)
AV収納：591×372×94/109 (3ヶ所、移動棚各1枚)
WN HK\$15,699 Oak HK\$15,199



Horizon

オリゾン

Material

天板・前板：無垢材(3素材対応)
外装・台輪：突板
内装・背面：プリント合板
鏡板：5mm強化ガラス(ブラック)
塗装：ウレタン塗装



CLASSE | TV STAND

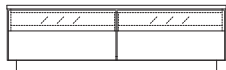

120 TVスタンド
W1198xD370×H360(台輪高さ60)
AV収納：567×305×100(2ヶ所、着脱棚各1枚)
BC/WN HK\$12,099 Oak HK\$10,899

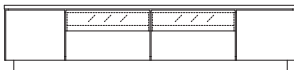

160 TVスタンド
W1598xD370×H360(台輪高さ60)
AV収納：446×305×100(2ヶ所、着脱棚各1枚)
BC/WN HK\$15,899 Oak HK\$14,599



BC
ブラックチェリー

WN
ウォールナット

Oak
オーク

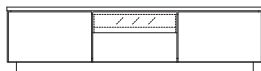

140 TVスタンド
W1198xD370×H360(台輪高さ60)
AV収納：446×305×100(1ヶ所、着脱棚1枚)
BC/WN HK\$13,999 Oak HK\$12,699



180 TVスタンド
W1798xD370×H360(台輪高さ60)
AV収納：446×305×100(2ヶ所、着脱棚各1枚)
BC/WN HK\$17,699 Oak HK\$16,499

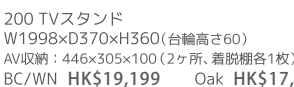

200 TVスタンド
W1998xD370×H360(台輪高さ60)
AV収納：446×305×100(2ヶ所、着脱棚各1枚)
BC/WN HK\$19,199 Oak HK\$17,899

Ponte

ポンテ

Material

前板・脚：無垢材(ウォールナット/オーク)
 外装：突板
 内装：プリント合板
 鏡板：5mm強化ガラス(ブラック)
 塗装：ウレタン塗装

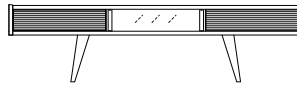

155 TVスタンド
 W1540×D445×H405(脚高さ245)
 AV収納：480×385×115(1ヶ所)
 WN HK\$13,099 Oak HK\$11,899

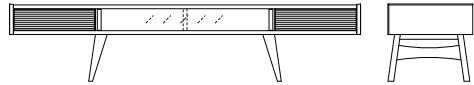

185 TVスタンド
 W1840×D445×H405(脚高さ245)
 AV収納：440×385×115(2ヶ所)
 WN HK\$14,399 Oak HK\$13,099

Angolo

アングロ

Material [A]

戸枠：無垢材(ウォールナット/オーク)
 天板・戸板：突板
 外装・内装：プリント合板
 鏡板：4mm強化ガラス(クリア)
 塗装：ウレタン塗装

Material [B]

戸板：無垢材(ウォールナット/オーク)
 天板：突板
 外装・内装：プリント合板
 鏡板：4mm強化ガラス(クリア)
 塗装：ウレタン塗装

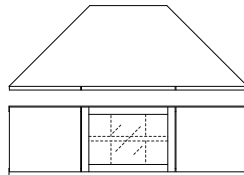

130 コーナーTVスタンドA
 W1300×D460×H390(キャスター付)
 AV収納：490×405×310(移動棚1枚)
 WN HK\$11,499 Oak HK\$11,099

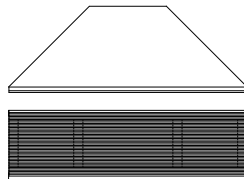

130 コーナーTVスタンドB
 W1300×D460×H390(キャスター付)
 AV収納：490×405×310(移動棚1枚)
 WN HK\$15,599 Oak HK\$14,399

Crespo

クレスポ

Material

前板・戸枠：無垢材(ウォールナット)

天板：強化シート

外装・内装：プリント合板

鏡板：5mm強化ガラス(ブラック)

塗装：ウレタン塗装



WN
ウォールナット

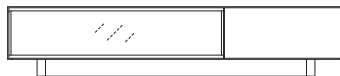

160 TVスタンド
W1600×D435×H330(脚高さ80)
AV収納:490×390×205(2ヶ所)
HK\$10,199

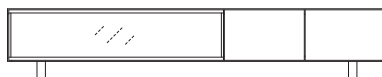

180 TVスタンド
W1800×D435×H330(脚高さ80)
AV収納:490×390×205(2ヶ所)
HK\$11,999

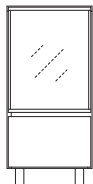

40 キャビネット L/R
W404×D435×H851
(脚高さ80) (移動棚1枚)
HK\$7,599

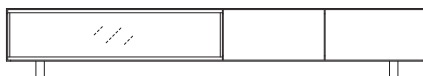

200 TVスタンド
W2000×D435×H330(脚高さ80)
AV収納:490×390×205(2ヶ所)
HK\$13,999





CLASSE | SIDE BOARD





CLASSE | SIDE BOARD

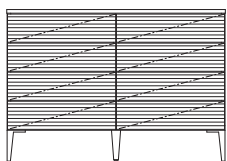

120 ドロワー
W1204xD432xH835 (脚高さ170)
WN HK\$23,399 Oak HK\$20,899

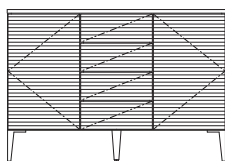

120 サイドボード
W1204xD432xH835 (脚高さ170)
(背面コード穴付)
WN HK\$23,999 Oak HK\$21,499

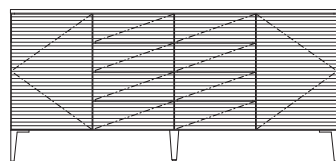

180 サイドボード
W1804xD432xH835 (脚高さ170)
(背面コード穴付)
WN HK\$36,699 Oak HK\$32,299

Ripple

リップル

Material

天板・戸板・前板：無垢材(ウォールナット/オーク)

外装：突板

内装：プリント合板

塗装：天板・本体/ウレタン塗装

戸板・前板/オイル塗装



Calle

カージェ

Material

戸板・前板・脚：無垢材(3素材対応)

外装：突板

内装：プリント合板

塗装：ウレタン塗装



CLASSE | SIDE BOARD



BC
ブラックチェリー

WN
ウォールナット

Oak
オーク

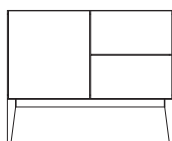

90 サイドボード
W907×D415×H720(脚高さ193)
(背面コード穴付)
BC/WN HK\$17,099
Oak HK\$15,899

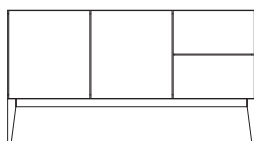

135 サイドボード
W1353×D415×H720(脚高さ193)
(背面コード穴付)
BC/WN HK\$23,399
Oak HK\$22,099

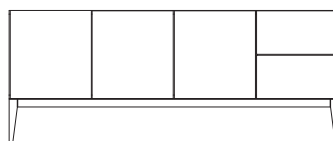

180 サイドボード
W1800×D415×H720(脚高さ193)
(背面コード穴付)
BC/WN HK\$28,599
Oak HK\$27,299

Grosse

グロッセ

Material

天板・戸板・前板：無垢材(3素材対応)

外装：突板

内装：プリント合板

塗装：ウレタン塗装



BC
ブラックチェリー

WN
ウォールナット

Oak
オーク

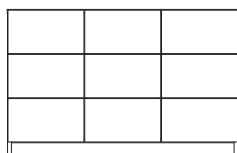

120 サイドボード
W1198×D467×H761
(背面コード穴付)

BC/WN HK\$23,999 Oak HK\$21,499



Nostera

ノステラ

Material

天板・前板・脚・取っ手：無垢材(ウォールナット)

外装：突板

内装：プリント合板

塗装：オイル塗装



CLASSE | SIDE BOARD

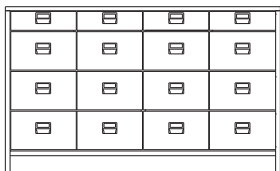

140 ドロワー
W1400×D350×H846(脚高さ85)
HK\$23,399

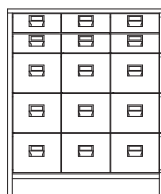

80 ドロワー
W800×D350×H947(脚高さ85)
HK\$17,699



Blocco

ブロッコ

Material

戸板・前板：無垢材(ウォールナット/オーク)

外装：突板

内装：プリント合板

鏡板：5mm強化ガラス(クリア)

塗装：オイル塗装

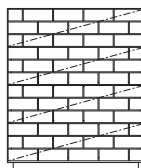

70 ドロワー
W700×D431×H828(台輪高さ40)
WN HK\$14,499
Oak HK\$13,999

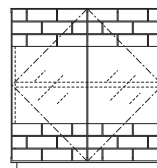

80 サイドボード
W778×D427×H828(台輪高さ40)
(背面コード穴付)
WN HK\$13,199
Oak HK\$12,699



WN
ウォールナット

Oak
オーク

Virtu

ヴィルト

Material

戸板・前板・幕板・脚：無垢材(3素材対応)

外装：突板

内装：プリント合板

塗装：ウレタン塗装



CLASSE | SIDE BOARD



BC
ブラックチェリー

WN
ウォールナット

Oak
オーク

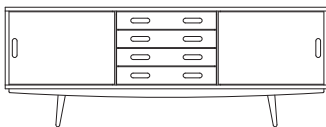

170 サイドボード

W1700×D390×H630(脚高さ155)

(背面コード穴付)

BC/WN HK\$20,599

Oak HK\$19,399



Spicco

スピッコ

Material

天板・前板・脚：無垢材(ウォールナット/9素材/6素材)

外装：突板(ウォールナット)

塗装：ウレタン塗装

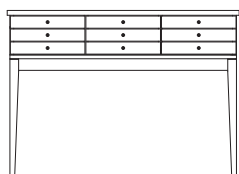

120 コンソールテーブル
W1200×D326×H850(脚高さ540)
WN HK\$17,699
Mix HK\$13,999

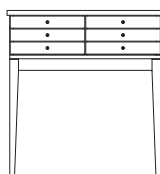

80 コンソールテーブル
W809×D326×H850(脚高さ540)
WN HK\$14,599
Mix HK\$11,499



40 コンソールテーブル
W432×D326×H850(脚高さ339)
WN HK\$12,699
Mix HK\$10,199

Grand

グラン

Material

戸板・前板・幕板・脚：無垢材(3素材対応)

外装：突板

内装：プリント合板

塗装：オイル塗装



CLASSE | SIDE BOARD

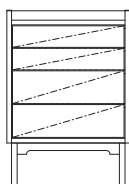

65 ドロワー
W655×D440×H938(脚高さ170)
BC/WN HK\$16,499
Oak HK\$15,199

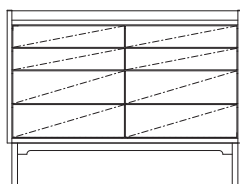

125 ドロワー
W1255×D440×H938(脚高さ170)
BC/WN HK\$25,899
Oak HK\$23,999

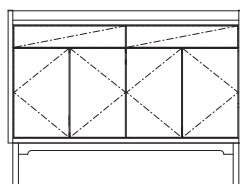

125 サイドボード
W1255×D440×H938(脚高さ170)
BC/WN HK\$23,399
Oak HK\$21,499





Ideal Desk P69 / Grand Drawer

Merissa

メリッサ

Material

戸枠：無垢材(ウォールナット/オーク)
 前板・戸板・キッチンカウンター天板：突板
 外装・内装：プリント合板
 カウンター上：ポリ合板
 スライドカウンター天板：ポリ合板
 鏡板：3mm生ガラス(クリア)
 塗装：ウレタン塗装

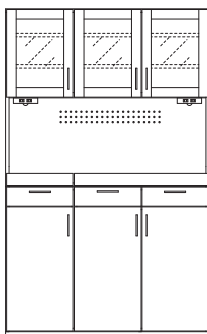

120 キッチンキャビネット
 W1174xD460xH1900
 家電スライド収納(右)：761×425×445
 家電スライド収納(左)：373×425×445
 WN HK\$20,999 Oak HK\$20,399

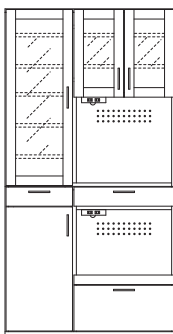

100 キッチンキャビネット
 W980xD460xH1900
 家電収納(上)：549×425×495
 家電スライド収納(下)：549×425×384
 WN HK\$19,799 Oak HK\$19,199

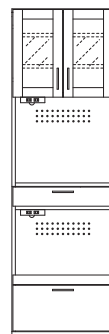

60 キッチンキャビネット
 W589xD460xH1900
 家電収納(上)：549×425×495
 家電スライド収納(下)：549×425×384
 WN HK\$11,699 Oak HK\$10,999



Merissa Kitchen Cabinet / Cupboard / Leaves Dining Table P42 / Chair P87

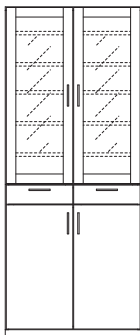

80 カップボード
W783xD460xH1900
WN HK\$15,399
Oak HK\$14,799



60 カップボード
W589xD460xH1900
WN HK\$13,499
Oak HK\$12,899

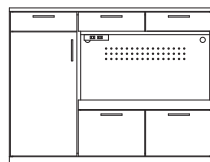

120 キッチンカウンター
W1174xD460xH897
家電スライド収納：743x425x384
WN HK\$15,399 Oak HK\$14,799



Rumor

ルモール

Material

戸枠：無垢材(ウォールナット/オーク)
 前板・戸板・キッチンカウンター天板：突板
 外装・内装：プリント合板
 鏡板：3mm生ガラス(フロストフィルム貼り)
 塗装：ウレタン塗装

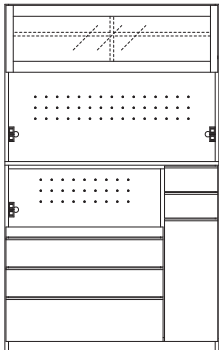

120 キッチンキャビネット
 W1177xD510/310xH1900
 家電収納(上)：1134x495x505
 家電スライド収納(下)：834x475x329
 WN **HK\$23,899**
 Oak **HK\$22,699**

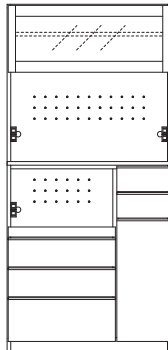

90 キッチンキャビネット
 W900xD510/310xH1900
 家電収納(上)：860x495x505
 家電スライド収納(下)：560x475x329
 WN **HK\$20,199**
 Oak **HK\$18,899**

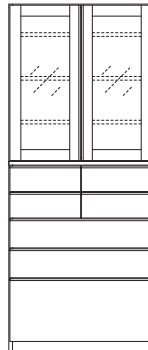

80 カップボード
 W792xD510/310xH1900
 WN **HK\$22,699**
 Oak **HK\$21,399**



40 カップボード L/R
 W400xD510/310xH1900
 WN **HK\$12,199**
 Oak **HK\$11,699**

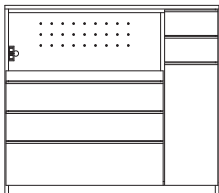

120 キッチンカウンター
 W1177xD510xH1037
 家電スライド収納：834x475x329
 WN **HK\$19,799**
 Oak **HK\$18,499**

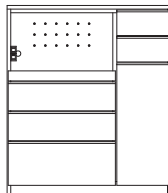

90 キッチンカウンター
 W900xD510xH1037
 家電スライド収納：560x475x329
 WN **HK\$17,299**
 Oak **HK\$15,999**



GradoII

グラード2

Material

前板・戸枠：無垢材(ウォールナット/オーク)
 スライドカウンター天板・キッチンカウンター天板：突板
 外装：強化シート
 内装：プリント合板
 鏡板：3mm生ガラス(クリア)
 塗装：ウレタン塗装

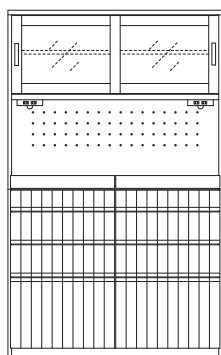

120 キッチンキャビネット
 W1174×D465×H1900
 家電スライド収納:567×425×423 (2ヶ所)
 WN HK\$25,399
 Oak HK\$24,799

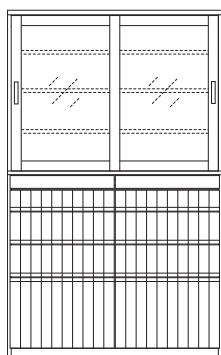

120 カップボード
 W1174×D465×H1900
 WN HK\$26,699
 Oak HK\$25,999

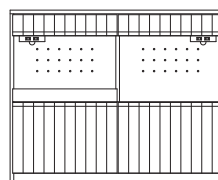

120 キッチンカウンター
 W1174×D465×H940
 家電収納:557×425×360 家電スライド収納:515×425×295
 WN HK\$16,699
 Oak HK\$15,999
 スライドカウンターは左右に付け替え可能。

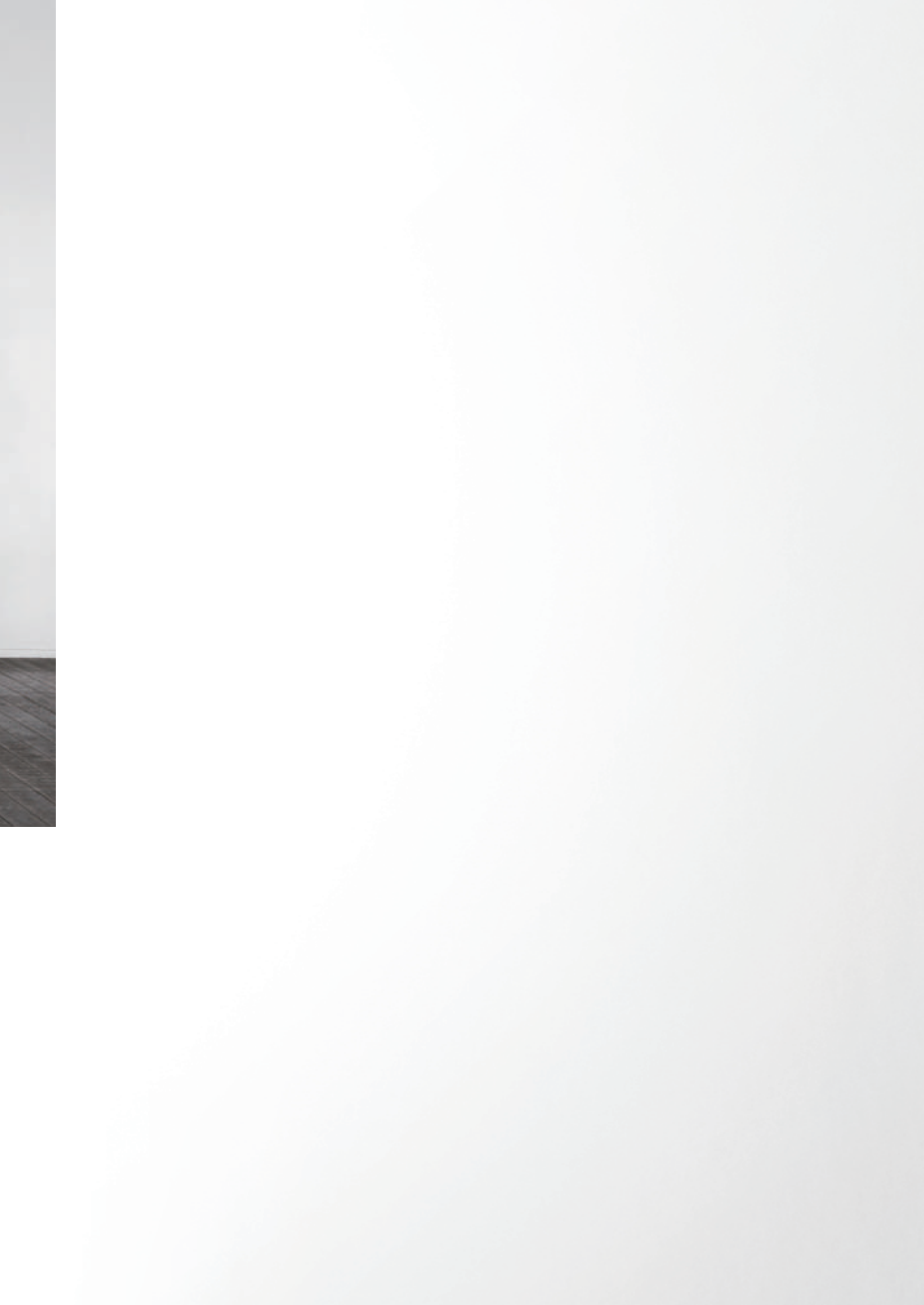

CLASSE | DINING TABLE







Leaves

リーヴス

Material

本体：無垢材(3素材対応)

塗装：ウレタン塗装/オイル塗装



BC ブラックチェリー
WN ウォールナット
Oak オーク

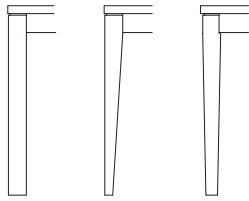

type A type B type C

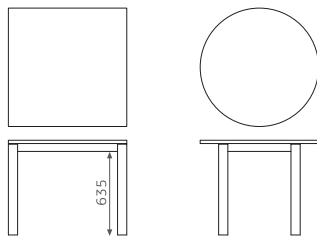

90~120 スクエア/ラウンドテーブル・脚A~C
W900~1200xD900~1200xH720

Item	Material Size (mm)	BC/WN	Oak
900 x 900 スクエア脚間760 ラウンド脚間480	900 x 900	HK\$17,699	HK\$15,199
	スクエア脚間760		
	ラウンド脚間480		
1000 x 1000 スクエア脚間860 ラウンド脚間550	1000 x 1000	HK\$18,999	HK\$16,499
	スクエア脚間860		
	ラウンド脚間550		
1100 x 1100 スクエア脚間960 ラウンド脚間620	1100 x 1100	HK\$20,199	HK\$17,699
	スクエア脚間960		
	ラウンド脚間620		
1200 x 1200 スクエア脚間1060 ラウンド脚間690	1200 x 1200	HK\$21,499	HK\$18,999
	スクエア脚間1060		
	ラウンド脚間690		

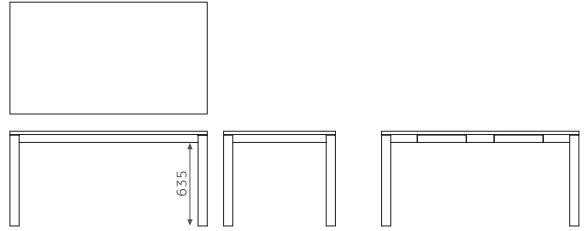

120~200 ダイニングテーブル・脚A~C
W1200~2000xD750~900xH720

引き出し(オプション)
前後各2杯(計4杯)
+ HK\$4,699

Item	Material Size (mm)	BC/WN	Oak
1100 (脚間960)	×700/750	HK\$17,099	HK\$13,399
	×800	HK\$17,699	HK\$13,999
	×850	HK\$18,399	HK\$14,599
1200 (脚間1060)	脚70×70	HK\$18,999	HK\$15,199
	×700/750	HK\$18,399	HK\$14,599
	1300×800	HK\$18,999	HK\$15,199
1300 (脚間1160) 脚70×70	1300×850	HK\$19,599	HK\$15,899
	1300×900	HK\$20,199	HK\$16,499
	1400×750	HK\$19,599	HK\$15,899
1400 (脚間1260) 脚70×70	1400×800	HK\$20,199	HK\$16,499
	1400×850	HK\$20,899	HK\$17,099
	1400×900	HK\$21,499	HK\$17,699
1500	1500×750	HK\$20,899	HK\$17,099
	1500×800	HK\$21,499	HK\$17,699
	1500×850	HK\$22,099	HK\$18,399
1500 (脚間1360) 脚70×70	1500×900	HK\$22,699	HK\$18,999
	1600×750	HK\$22,099	HK\$18,399
	1600×800	HK\$22,699	HK\$18,999
1600 (脚間1460) 脚70×70	1600×850	HK\$23,399	HK\$19,299
	1600×900	HK\$23,999	HK\$20,199
	1700×750	HK\$23,399	HK\$19,299
1700 (脚間1560) 脚70×70	1700×800	HK\$23,999	HK\$20,199
	1700×850	HK\$24,599	HK\$20,899
	1700×900	HK\$25,199	HK\$21,499
1800	1800×750	HK\$24,599	HK\$20,899
	1800×800	HK\$25,199	HK\$21,499
	1800×850	HK\$25,899	HK\$22,099
1800 (脚間1620) 脚90×90	1800×900	HK\$26,499	HK\$22,699
	1900×750	HK\$26,099	HK\$22,299
	1900×800	HK\$26,699	HK\$22,899
1900 (脚間1720) 脚90×90	1900×850	HK\$27,299	HK\$23,599
	1900×900	HK\$27,899	HK\$24,199
	2000×750	HK\$27,899	HK\$24,199
2000 (脚間1820) 脚90×90	2000×800	HK\$28,499	HK\$24,799
	2000×850	HK\$29,199	HK\$25,399
	2000×900	HK\$29,799	HK\$25,999

Gemma

ジェンマ

Material

天板：無垢材(ブラックチェリー・ウォールナット・ハードメープル・オーク・ミックス)
幕板・脚：無垢材(3素材対応)
塗装：ウレタン塗装



CLASSE | DINING TABLE



BC mix
ブラックチェリー

WN mix
ウォールナット

Oak mix
オーク

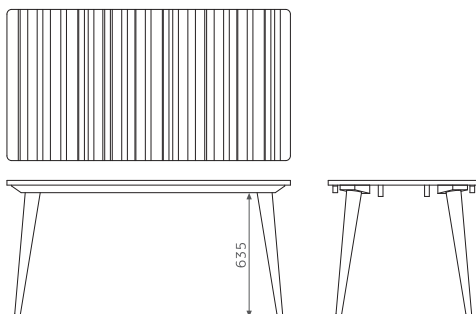

80 ダイニングテーブル
W800×D800×H720
(脚間450)
HK\$14,399

140 ダイニングテーブル
W1400×D800×H720
(脚間1050/450)
HK\$18,699

120 ダイニングテーブル
W1200×D800×H720
(脚間850/450)
HK\$17,499

150 ダイニングテーブル
W1500×D800×H720
(脚間1150/450)
HK\$19,399

130 ダイニングテーブル
W1300×D800×H720
(脚間950/450)
HK\$18,099

160 ダイニングテーブル
W1600×D800×H720
(脚間1250/450)
HK\$20,599

Edile

エディーレ

Material

本体：無垢材(3素材対応)
塗装：ウレタン塗装/オイル塗装



BC
ブラックチェリー

WN
ウォールナット

Oak
オーク

120 ダイニングテーブル
W1200×D850×H720
(脚間950/600)
BC/WN HK\$18,999
Oak HK\$16,499

130 ダイニングテーブル
W1300×D850×H720
(脚間1050/600)
BC/WN HK\$19,599
Oak HK\$17,099

170 ダイニングテーブル
W1700×D850×H720
(脚間1450/600)
BC/WN HK\$23,399
Oak HK\$20,899

140 ダイニングテーブル
W1400×D850×H720
(脚間1150/600)
BC/WN HK\$20,199
Oak HK\$17,699

180 ダイニングテーブル
W1800×D850×H720
(脚間1550/600)
BC/WN HK\$24,599
Oak HK\$22,099

150 ダイニングテーブル
W1500×D850×H720
(脚間1250/600)
BC/WN HK\$20,899
Oak HK\$18,399

190 ダイニングテーブル
W1900×D850×H720
(脚間1650/600)
BC/WN HK\$26,099
Oak HK\$23,599

160 ダイニングテーブル
W1600×D850×H720
(脚間1350/600)
BC/WN HK\$22,099
Oak HK\$19,599

200 ダイニングテーブル
W2000×D850×H720
(脚間1750/600)
BC/WN HK\$27,299
Oak HK\$24,799

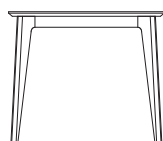
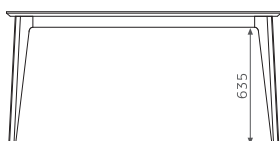

Ritto

リット

Material :
 本体：無垢材(3素材対応)
 塗装：ウレタン塗装/オイル塗装



CLASSE | DINING TABLE



BC フロックチェリー
 WN ワールナット
 Oak オーク

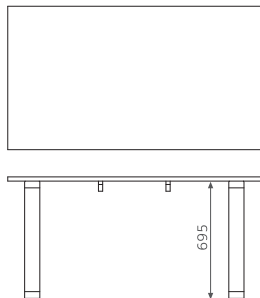

脚位置を5段階に付け替え可能

120 ダイニングテーブル
 W1200×D850×H720
 (脚間620~1020)
 BC/WN HK\$17,099
 Oak HK\$14,599

130 ダイニングテーブル
 W1300×D850×H720
 (脚間720~1120)
 BC/WN HK\$17,699
 Oak HK\$15,199

160 ダイニングテーブル
 W1600×D850×H720
 (脚間1020~1420)
 BC/WN HK\$19,599
 Oak HK\$17,099

140 ダイニングテーブル
 W1400×D850×H720
 (脚間820~1220)
 BC/WN HK\$18,399
 Oak HK\$15,899

170 ダイニングテーブル
 W1700×D850×H720
 (脚間1120~1520)
 BC/WN HK\$20,199
 Oak HK\$17,699

150 ダイニングテーブル
 W1500×D850×H720
 (脚間920~1320)
 BC/WN HK\$18,999
 Oak HK\$16,499

180 ダイニングテーブル
 W1800×D850×H720
 (脚間1220~1620)
 BC/WN HK\$20,899
 Oak HK\$18,399

Stilo

スティーロ

Material :
 本体：無垢材(3素材対応)
 塗装：ウレタン塗装/オイル塗装



80 ダイニングテーブル
 W800×D800×H720
 (脚間670/670)
 BC/WN HK\$10,199
 Oak HK\$8,999

90 ダイニングテーブル
 W900×D800×H720
 (脚間770/670)
 BC/WN HK\$10,899
 Oak HK\$9,599

130 ダイニングテーブル
 W1300×D800×H720
 (脚間1170/670)
 BC/WN HK\$13,399
 Oak HK\$11,799

100 ダイニングテーブル
 W1000×D800×H720
 (脚間870/670)
 BC/WN HK\$11,499
 Oak HK\$10,199

140 ダイニングテーブル
 W1400×D800×H720
 (脚間1270/670)
 BC/WN HK\$13,999
 Oak HK\$12,699

110 ダイニングテーブル
 W1100×D800×H720
 (脚間970/670)
 BC/WN HK\$12,099
 Oak HK\$10,899

150 ダイニングテーブル
 W1500×D800×H720
 (脚間1370/670)
 BC/WN HK\$14,599
 Oak HK\$13,399

120 ダイニングテーブル
 W1200×D800×H720
 (脚間1070/670)
 BC/WN HK\$12,699
 Oak HK\$11,499

160 ダイニングテーブル
 W1600×D800×H720
 (脚間1470/670)
 BC/WN HK\$15,199
 Oak HK\$13,999

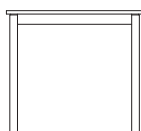

Age

アージュ

Material

本体：無垢材(3素材対応)
 塗装：ウレタン塗装

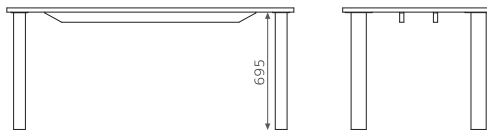

120~200 ダイニングテーブル
 W1200~2000×D750~900×H720

Item Size (mm)	Material		BC/WN	Oak	Item Size (mm)	Material		BC/WN	Oak	Item Size (mm)	Material		BC/WN	Oak
	BC/WN	Oak				BC/WN	Oak				BC/WN	Oak		
120 (脚間940) 脚70×70	1200×750		HK\$17,099	HK\$13,399	150 (脚間1240) 脚70×70	1500×750		HK\$20,899	HK\$17,099	180 (脚間1520) 脚90×90	1800×750		HK\$24,599	HK\$20,899
	1200×800		HK\$17,699	HK\$13,999		1500×800		HK\$21,499	HK\$17,699		1800×800		HK\$25,199	HK\$21,499
	1200×850		HK\$18,399	HK\$14,599		1500×850		HK\$22,099	HK\$18,399		1800×850		HK\$25,899	HK\$22,099
	1200×900		HK\$18,999	HK\$15,199		1500×900		HK\$22,699	HK\$18,999		1800×900		HK\$26,499	HK\$22,699
130 (脚間1040) 脚70×70	1300×750		HK\$18,399	HK\$14,599	160 (脚間1340) 脚70×70	1600×750		HK\$22,099	HK\$18,399	190 (脚間1620) 脚90×90	1900×750		HK\$26,099	HK\$22,299
	1300×800		HK\$18,999	HK\$15,199		1600×800		HK\$22,699	HK\$18,999		1900×800		HK\$26,699	HK\$22,899
	1300×850		HK\$19,599	HK\$15,899		1600×850		HK\$23,399	HK\$19,599		1900×850		HK\$27,299	HK\$23,599
	1300×900		HK\$20,199	HK\$16,499		1600×900		HK\$23,999	HK\$20,199		1900×900		HK\$27,899	HK\$24,199
140 (脚間1140) 脚70×70	1400×750		HK\$19,599	HK\$15,899	170 (脚間1440) 脚70×70	1700×750		HK\$23,399	HK\$19,599	200 (脚間1720) 脚90×90	2000×750		HK\$27,299	HK\$23,599
	1400×800		HK\$20,199	HK\$16,499		1700×800		HK\$23,999	HK\$20,199		2000×800		HK\$27,899	HK\$24,199
	1400×850		HK\$20,899	HK\$17,099		1700×850		HK\$24,599	HK\$20,899		2000×850		HK\$28,599	HK\$24,799
	1400×900		HK\$21,499	HK\$17,699		1700×900		HK\$25,199	HK\$21,499		2000×900		HK\$29,199	HK\$25,399

Piuma

ピューマ

Material

本体：無垢材（3素材対応）
塗装：ウレタン塗装



BC
ブラックチェリー

WN
ウォールナット

Oak
オーク

ご使用状況により、木材の経年変化の影響で伸長部との色差が生じる場合があります。

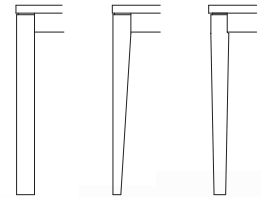
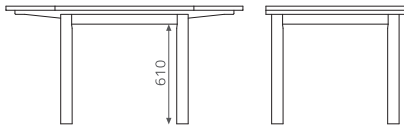

□
type A

◻
type B

◎
type C

85 エクステンションテーブル・脚A~C
W850/1150/1450×D850×H720

（脚間640）

BC/WN HK\$25,899
Oak HK\$20,899

120 エクステンションテーブル・脚A~C

香港特注

W1200/1500/1800×D800×H720

（脚間990）

BC/WN HK\$31,899
Oak HK\$26,899

150 エクステンションテーブル・脚A~C

W1500/1800/2100×D850×H720

（脚間1290）

BC/WN HK\$36,899
Oak HK\$31,899







Familia

ファミリア

Material

本体：無垢材(3素材対応)

塗装：ウレタン塗装



CLASSE | DINING TABLE

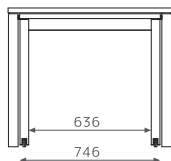
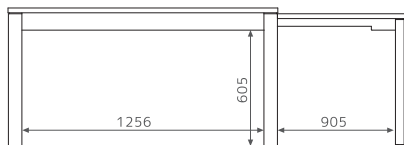
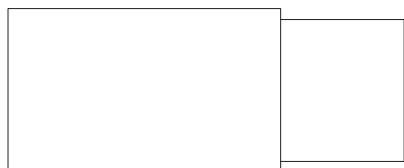

BC | WN | Oak
ブラックチェリー | ナールナット | オーク

ご使用状況により、木材の経年変化の影響で伸長部との色差が生じる場合があります。

140 エクステンションテーブル
W1400~W2350×D850/730×H720/690
BC/WN **HK\$36,099**
Oak **HK\$32,299**

Parita

パリター

Material

天板：突板(3素材対応)

幕板：無垢材

脚：スチール(ブラック/シルバー/ホワイト)

塗装：ウレタン塗装

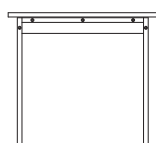
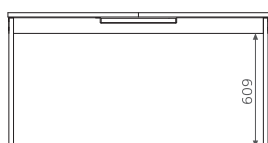
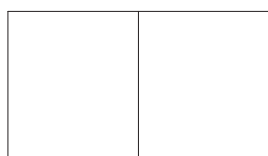

BC
ブラックチェリー

WN
ウォールナット

Oak
オーク

ご使用状況により、木材の経年変化の影響で伸長部との色差が生じる場合があります。

140 エクステンションテーブル
W1400/1800×D800×H720
(脚間1340/652)
BC/WN HK\$23,999
Oak HK\$22,699

Leaves

リーヴス

Material

本体：無垢材(3素材対応)
 塗装：ウレタン塗装/オイル塗装

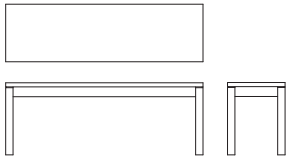

90 ベンチ
 W900×D350×H440
 BC/WN HK\$8,799
 Oak HK\$8,199

100 ベンチ
 W1000×D350×H440
 BC/WN HK\$9,099
 Oak HK\$8,499

110 ベンチ
 W1100×D350×H440
 BC/WN HK\$9,399
 Oak HK\$8,799

120 ベンチ
 W1200×D350×H440
 BC/WN HK\$9,699
 Oak HK\$9,099

130 ベンチ
 W1300×D350×H440
 BC/WN HK\$9,999
 Oak HK\$9,399

140 ベンチ
 W1400×D350×H440
 BC/WN HK\$10,299
 Oak HK\$9,699

150 ベンチ
 W1500×D350×H440
 BC/WN HK\$10,699
 Oak HK\$9,999

160 ベンチ
 W1600×D350×H440
 BC/WN HK\$10,999
 Oak HK\$10,299

170 ベンチ
 W1700×D350×H440
 BC/WN HK\$11,299
 Oak HK\$10,699

CLASSE | BENCH

Ambo

アンボ

Material

本体：無垢材(3素材対応)
 塗装：ウレタン塗装/オイル塗装

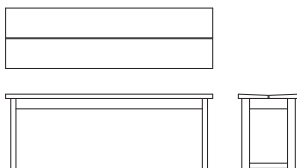

90 ベンチ
 W900×D350×H440
 BC/WN HK\$8,399
 Oak HK\$7,499

100 ベンチ
 W1000×D350×H440
 BC/WN HK\$8,799
 Oak HK\$7,899

110 ベンチ
 W1100×D350×H440
 BC/WN HK\$9,199
 Oak HK\$8,299

120 ベンチ
 W1200×D350×H440
 BC/WN HK\$9,499
 Oak HK\$8,699

130 ベンチ
 W1300×D350×H440
 BC/WN HK\$9,899
 Oak HK\$8,999

140 ベンチ
 W1400×D350×H440
 BC/WN HK\$10,299
 Oak HK\$9,399

150 ベンチ
 W1500×D350×H440
 BC/WN HK\$10,699
 Oak HK\$9,799

160 ベンチ
 W1600×D350×H440
 BC/WN HK\$10,999
 Oak HK\$10,199

170 ベンチ
 W1700×D350×H440
 BC/WN HK\$11,399
 Oak HK\$10,499

Vedette

ウデット

Material

本体：無垢材(3素材対応)

塗装：オイル塗装



BC
ブラックチェリー

WN
ウォールナット

Oak
オーク

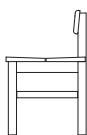
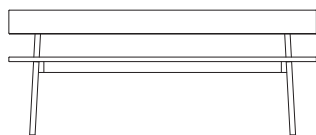

100 ベンチ
W1000xD443xH688xSH430
BC/WN HK\$11,899
Oak HK\$9,399

150 ベンチ
W1500xD443xH688xSH430
BC/WN HK\$14,399
Oak HK\$11,899

130 ベンチ
W1300xD443xH688xSH430
BC/WN HK\$13,199
Oak HK\$10,699

170 ベンチ
W1700xD443xH688xSH430
BC/WN HK\$15,699
Oak HK\$13,199



Gracieux Side Table P66 / Vedette Bench





Vita

ヴィータ

Material

天板・脚・前板：無垢材(3素材対応)
 外装：突板
 塗装：ウレタン塗装

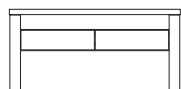

D40

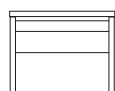

D50

90 コーヒーテーブル D40
 W905×D400×H380
 (脚間800、棚収納：800×370×70)
 BC/WN HK\$9,799
 Oak HK\$8,899

90 コーヒーテーブル D50
 W905×D495×H380
 (脚間800、棚収納：800×465×70)
 BC/WN HK\$10,299
 Oak HK\$9,399

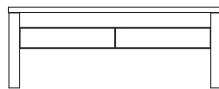

D40

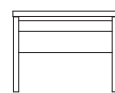

D50

110 コーヒーテーブル D40
 W1105×D400×H380
 (脚間1000、棚収納：1000×370×70)
 BC/WN HK\$10,999
 Oak HK\$10,199

110 コーヒーテーブル D50
 W1105×D495×H380
 (脚間1000、棚収納：1000×465×70)
 BC/WN HK\$11,499
 Oak HK\$10,699

Cotto

コット

Material

天板：5mm強化ガラス(クリア)

天板下板：無垢材(ウォールナット/オーク)

棚板・脚：突板

塗装：ウレタン塗装

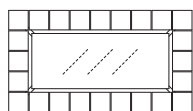

WN
ウォールナット

Oak
オーク

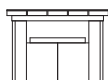
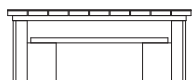

95 コーヒーテーブル

W940×D520×H370

(棚収納703×283×88、脚間443)

WN HK\$7,499 Oak HK\$6,899

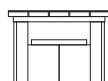
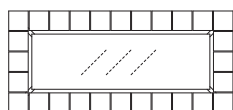

115 コーヒーテーブル

W1150×D520×H370

(棚収納903×283×88、脚間653)

WN HK\$9,399 Oak HK\$8,799





Stella

ステラ

Material
 本体：無垢材(3素材対応)
 塗装：ウレタン塗装

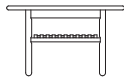
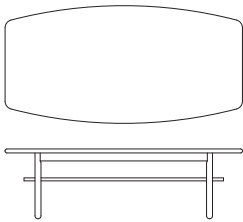

120 コーヒーテーブル
 W1190×D590×H350
 (棚収納1000×315×85、脚間830)
 BC/WN HK\$10,499
 Oak HK\$9,899

CLASSE | COFFEE TABLE

Crespo

クレスポ

Material
 前板：無垢材(ウォールナット)
 天板：突板
 外装・内装：プリント合板
 塗装：ウレタン塗装

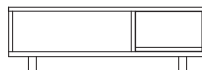

100 コーヒーテーブル
 W1002×D437×H330
 (棚収納600×435×205)
 HK\$5,899

Leaves

リーヴス

Material

本体：無垢材(3素材対応)
 塗装：ウレタン塗装/オイル塗装

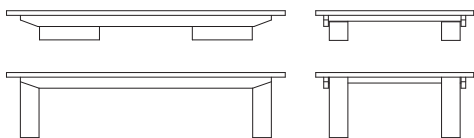

BC
ブラックチェリー

WN
ウォールナット

Oak
オーク



120 ローテーブル
 W1200×D800×H350/160
 (脚間840、折れ脚)
 BC/WN HK\$16,299 Oak HK\$13,799

150 ローテーブル
 W1500×D850×H350/160
 (脚間1140、折れ脚)
 BC/WN HK\$18,199 Oak HK\$15,699

180 ローテーブル
 W1800×D900×H350/160
 (脚間1440、折れ脚)
 BC/WN HK\$19,999 Oak HK\$17,499



100 コーヒーテーブル・脚A~C
 W1000×D600×H400
 (脚間874)
 BC/WN HK\$12,499
 Oak HK\$11,299

110 コーヒーテーブル・脚A~C
 W1100×D600×H400
 (脚間974)
 BC/WN HK\$13,199
 Oak HK\$11,899

120 コーヒーテーブル・脚A~C
 W1200×D600×H400
 (脚間1074)
 BC/WN HK\$13,799
 Oak HK\$12,499

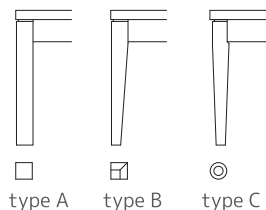
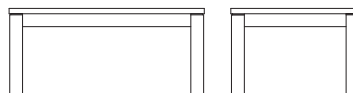
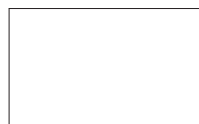

type A type B type C

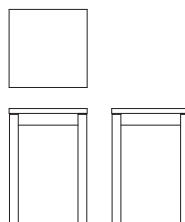

40 サイドテーブル・脚A~C
 W400×D400×H600
 (脚間306)
 BC/WN HK\$8,199
 Oak HK\$7,499



CLASSE | COFFEE TABLE

Tavolo

タボーロ

Material

本体：無垢材(3素材対応)
 塗装：天板 ウレタン塗装/オイル塗装
 脚 ウレタン塗装

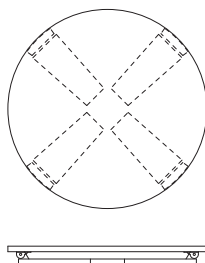

90 ローテーブル
 Φ900×H350/93
 (脚間483、折れ脚)
 BC/WN HK\$11,299 Oak HK\$9,399

100 ローテーブル
 Φ1000×H350/93
 (脚間554、折れ脚)
 BC/WN HK\$12,499 Oak HK\$10,699

110 ローテーブル
 Φ1100×H350/93
 (脚間625、折れ脚)
 BC/WN HK\$13,799 Oak HK\$11,899

120 ローテーブル
 Φ1200×H350/93
 (脚間695、折れ脚)
 BC/WN HK\$14,999 Oak HK\$13,199

Leaves

リーヴス

Material

本体：無垢材(3素材対応)

コタツラウンド下天板：MDF(ブラック)

塗装：ウレタン塗装

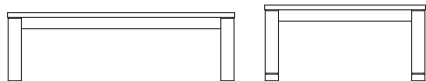

120 コタツ
W1200 × D850 × H360/400 (脚間1054)
(脚継H40付)
BC/WN HK\$21,899 Oak HK\$19,999

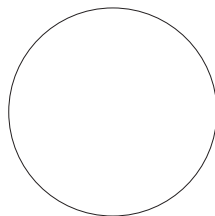

110 コタツ ラウンド
Φ1100 × H360/400 (脚間558)
(脚継H40付)
BC/WN HK\$21,899 Oak HK\$19,999

150 コタツ
W1500 × D850 × H360/400 (脚間1354)
(脚継H40付)
BC/WN HK\$24,399 Oak HK\$22,499



Nodo Side Table P76 / Leaves Dining Table P42 / Chair P87

Ciel

シエル

Material

本体：無垢材(3素材対応)
塗装：ウレタン塗装



CLASSE | COFFEE TABLE / SIDE TABLE



BC
ブラックチェリー

WN
ウォールナット

Oak
オーク

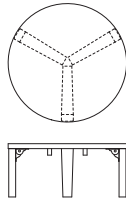

60 ローテーブル
Φ600×H265
(脚間423、折れ脚)
BC/WN HK\$8,799
Oak HK\$6,899

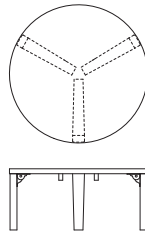

70 ローテーブル
Φ700×H310
(脚間510、折れ脚)
BC/WN HK\$9,999
Oak HK\$8,199

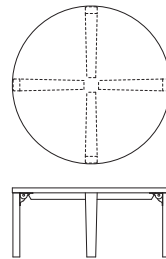

80 ローテーブル
Φ800×H350
(脚間469、折れ脚)
BC/WN HK\$11,299
Oak HK\$9,399

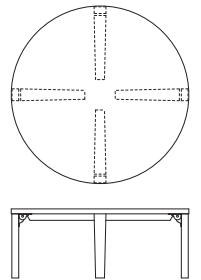

90 ローテーブル
Φ900×H350
(脚間540、折れ脚)
BC/WN HK\$12,499
Oak HK\$10,699

Heimat

ハイマート

Material
 本体：無垢材(3素材対応)
 塗装：オイル塗装



BC
ブラックチェリー

WN
ウォールナット

Oak
オーク

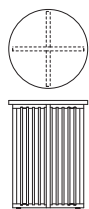

40 サイドテーブル
 (ラウンド)
 Φ400×H550
 BC/WN HK\$8,799
 Oak HK\$8,199

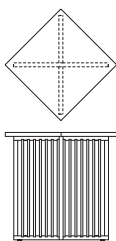

40 サイドテーブル
 (スクエア)
 W400×D400×H550
 BC/WN HK\$9,899
 Oak HK\$9,299

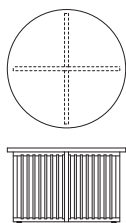

60 コーヒーテーブル
 (ラウンド)
 Φ600×H380
 BC/WN HK\$10,499
 Oak HK\$9,899

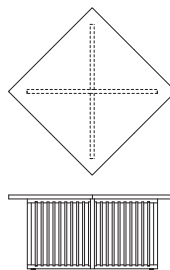

60 コーヒーテーブル
 (スクエア)
 W600×D600×H380
 BC/WN HK\$11,799
 Oak HK\$11,199

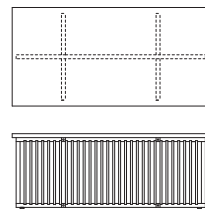

100 コーヒーテーブル
 W1000×D500×H380
 BC/WN HK\$15,499
 Oak HK\$14,299

Gracieux

グラシュー

Material
 天板：無垢材(3素材対応)
 脚：スチール(ブラック)
 塗装：ウレタン塗装

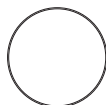

BC
ブラックチェリー

WN
ウォールナット

Oak
オーク

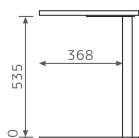
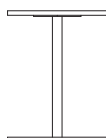

44 サイドテーブル
 Φ440×H570
 BC/WN HK\$6,399 Oak HK\$6,199



Regio

レギオ

Material
 本体：無垢材(3素材対応)
 塗装：オイル塗装



Regio 70 Coffee Table



BC
ブラックチェリー
 WN
ウォールナット
 Oak
オーク

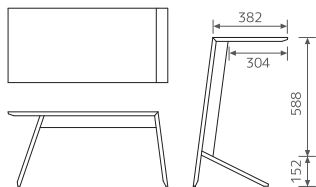

80 コーヒーテーブル
 W816xD380xH380/760
 BC/WN HK\$7,399 Oak HK\$6,799

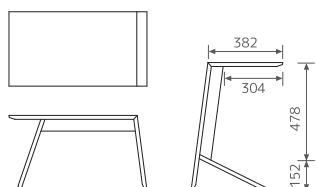

70 コーヒーテーブル 香港特注
 W705xD380xH380/650
 BC/WN HK\$6,999 Oak HK\$6,399

Girare

ジラーレ

Material

前板：無垢材(ウォールナット/オーク)
天板・外装・内装：突板
塗装：ウレタン塗装

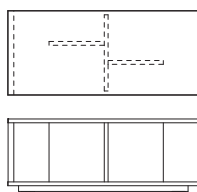

100 コーヒーテーブル
W1004×D444×H393(キャスター付)
WN HK\$6,499
Oak HK\$6,299

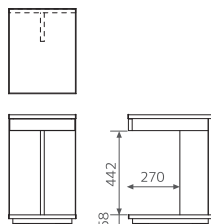

35 サイドテーブル
W354×D447×H585(キャスター付)
WN HK\$4,699
Oak HK\$4,399



Ideal

イデアール

Material

天板・前板・戸板：無垢材(3素材対応)
 外装・鏡板：突板
 内装：プリント合板
 塗装：ウレタン塗装

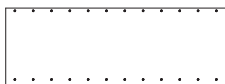

30 テーブルトップ
 W300×D430×T25
 BC/WN HK\$2,499
 Oak HK\$2,399

60 テーブルトップ
 W600×D430×T25
 BC/WN HK\$3,399
 Oak HK\$3,199

90 テーブルトップ
 W900×D430×T25
 BC/WN HK\$4,499
 Oak HK\$3,899

120 テーブルトップ
 W1200×D430×T25
 BC/WN HK\$5,899
 Oak HK\$4,899

130 テーブルトップ
 W1300×D430×T25
 BC/WN HK\$6,399
 Oak HK\$5,299

140 テーブルトップ
 W1400×D430×T25
 BC/WN HK\$6,899
 Oak HK\$5,699

150 テーブルトップ
 W1500×D430×T25
 BC/WN HK\$7,399
 Oak HK\$5,999

160 テーブルトップ
 W1600×D430×T25
 BC/WN HK\$7,899
 Oak HK\$6,399

170 テーブルトップ
 W1700×D430×T25
 BC/WN HK\$8,399
 Oak HK\$6,799

180 テーブルトップ
 W1800×D430×T25
 BC/WN HK\$8,899
 Oak HK\$7,199

190 テーブルトップ
 W1900×D430×T25
 BC/WN HK\$8,899
 Oak HK\$7,499

200 テーブルトップ
 W2000×D430×T25
 BC/WN HK\$9,899
 Oak HK\$7,899

210 テーブルトップ
 W2100×D430×T25
 BC/WN HK\$10,499
 Oak HK\$8,399

220 テーブルトップ
 W2200×D430×T25
 BC/WN HK\$11,199
 Oak HK\$8,899

230 テーブルトップ
 W2300×D430×T25
 BC/WN HK\$11,799
 Oak HK\$9,399

240 テーブルトップ
 W2400×D430×T25
 BC/WN HK\$12,399
 Oak HK\$9,899



30 キャビネット L/R
 W300×D430×H695
 BC/WN HK\$4,999
 Oak HK\$4,899



30 ドロワー
 W300×D430×H695
 BC/WN HK\$6,199
 Oak HK\$5,899

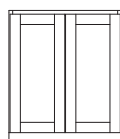

60 キャビネット
 W600×D430×H695
 BC/WN HK\$7,399
 Oak HK\$7,199

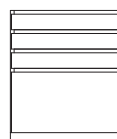

60 ドロワー
 W600×D430×H695
 BC/WN HK\$8,699
 Oak HK\$7,999

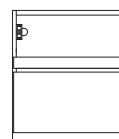

60 スライドドロワー
 W600×D430×H695
 (スライド収納560×375×237)
 BC/WN HK\$8,199
 Oak HK\$7,699



Callé Side Board P25 / Nature TV Stand P11 / Ideal Desk / Chair P87



Leaves

リーヴス

Material

本体：無垢材(3素材対応)
 塗装：ウレタン塗装/オイル塗装

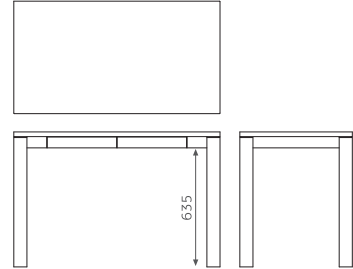

100~120 デスク・脚A~C
 W1000~1200xD450/600xH720

(高さ720mm)

Item	Material Size (mm)	Material	
		BC/WN	Oak
100デスク	D450	HK\$15,199	HK\$13,399
引出し1杯 (脚間860)	D600	HK\$15,899	HK\$13,999
110デスク	D450	HK\$15,899	HK\$13,999
引出し2杯 (脚間960)	D600	HK\$16,499	HK\$14,599
120デスク	D450	HK\$16,499	HK\$14,599
引出し2杯 (脚間1060)	D600	HK\$17,099	HK\$15,199

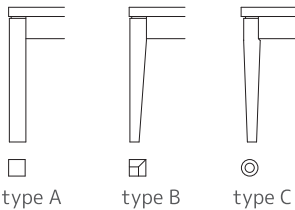

type A

type B

type C



BC
ブラックチェリー

WN
ウォールナット

Oak
オーク

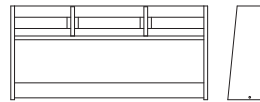

95 ブックシェルフ 100デスク用
 W950xD200xH500
 BC/WN HK\$5,499 Oak HK\$5,199

105 ブックシェルフ 110デスク用
 W1050xD200xH500
 BC/WN HK\$5,999 Oak HK\$5,699

115 ブックシェルフ 120デスク用
 W1150xD200xH500
 BC/WN HK\$6,499 Oak HK\$6,199

●取付けパーツ
 (無垢材)付き。

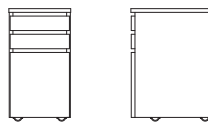

33 デスクドロー
 W330xD445xH606(キャスター付)
 BC/WN HK\$7,199 Oak HK\$6,499

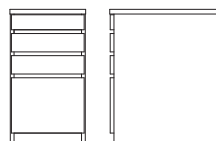

40 デスクサイドドロー D450
 W400xD450/600xH720
 BC/WN HK\$9,299 Oak HK\$8,699

40 デスクサイドドロー D600
 W400xD600/600xH720
 BC/WN HK\$9,799 Oak HK\$9,199

Pretto

プレット

Material

本体：無垢材(3素材対応)

塗装：オイル塗装

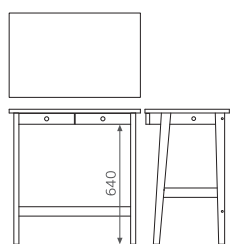

70 デスク
W700×D450×H720
(脚間600)
BC/WN HK\$10,199 Oak HK\$9,599

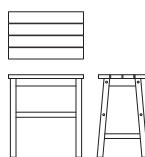

40 スツール
W400×D270×H440
BC/WN HK\$4,199
Oak HK\$3,899

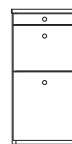

35 デスクサイドドロワー
W350×D450×H720
BC/WN HK\$9,399
Oak HK\$8,799



Quota

クォータ

Material

戸枠：無垢材(ウォールナット)
外装：突板
内装：強化シート
鏡板：5mm強化ガラス(クリア)
塗装：ウレタン塗装

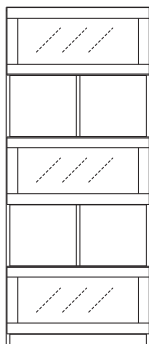

80 キャビネット3ドア
W800×D310×H1880
HK\$18,999

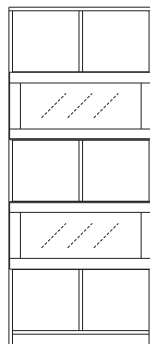

80 キャビネット2ドア
W800×D310×H1880
HK\$15,999



WN
ウォールナット

Belta

ベルタ

Material

脚：無垢材(3素材対応)

本体：突板

塗装：オイル塗装



左：60シェルフB 右：60シェルフA

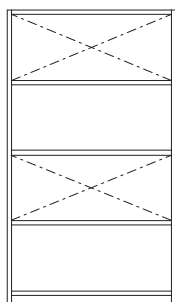

90 シェルフA
W902×D342×H1575
BC/WN HK\$12,299
Oak HK\$11,699

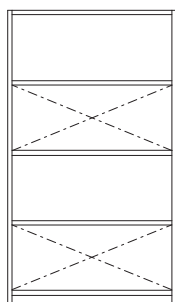

90 シェルフB
W902×D342×H1575
BC/WN HK\$12,299
Oak HK\$11,699

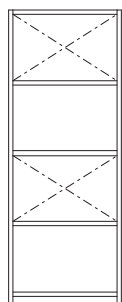

60 シェルフA
W602×D342×H1575
BC/WN HK\$11,399
Oak HK\$10,699

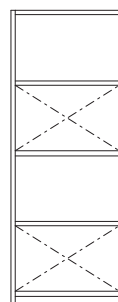

60 シェルフB
W602×D342×H1575
BC/WN HK\$11,399
Oak HK\$10,699



Mirus

ミールス

Material

棚板・台輪：無垢材(ウォールナット)

外表：突板(オーク)

塗装：ウレタン塗装

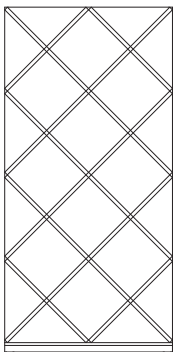

90 シェルフ
W900xD290xH1860
HK\$20,399

Nodo

ノード

Material

本体：無垢材(ウォールナット/オーク)

塗装：オイル塗装

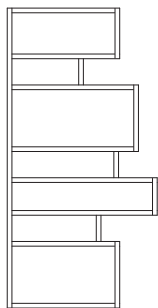

80 シェルフ
W800×D300×H1600
WN HK\$20,199
Oak HK\$18,999

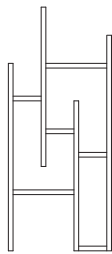

55 シェルフ
W550×D250×H1300
WN HK\$11,499
Oak HK\$10,899

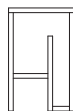

35 サイドテーブル
W350×D400×H550
WN HK\$7,499
Oak HK\$6,899



120 コーヒーテーブル
W1200×D400×H350
WN HK\$12,099
Oak HK\$11,499



WN
ウォールナット

Oak
オーク

Solo

ソーロ

Material

本体：強化シート(ウォールナット/オーク)

CLASSE | SHELF / OTHERS



WN
ウォールナット

Oak
オーク

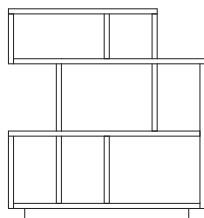

100 シェルフ
W965×D290×H1040
HK\$7,699

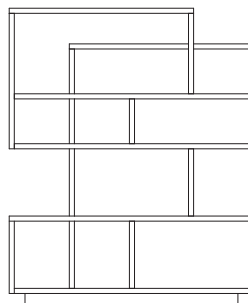

120 シェルフ
W1200×D290×H1460
HK\$8,999

Molti

モルティ

Material

前板：無垢材(ウォールナット/白太材/オーク)
天板・外装：突板
内装・背面：プリント合板
塗装：オイル塗装

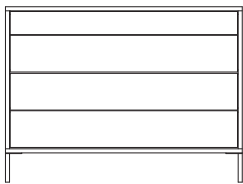

120 ドロワー
W1200×D416×H889 (脚高さ150)
WN HK\$19,599
Oak HK\$18,399



90 ドロワー
W900×D416×H1080 (脚高さ150)
WN HK\$19,599
Oak HK\$18,399



Sala

サーラ

Material

前板・戸枠・脚：無垢材(ウォールナット/オーク)

戸板：突板

外装・内装：プリント合板

塗装：ウレタン塗装

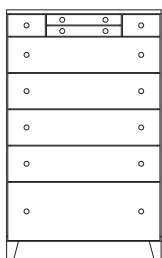

80 ドロワー
W783×D465×H1268
(脚高さ95)
WN HK\$14,599
Oak HK\$13,999

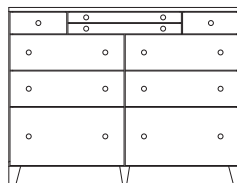

120 ドロワー
W1174×D465×H900
(脚高さ95)
WN HK\$15,199
Oak HK\$14,599



WN
ウォールナット

Oak
オーク

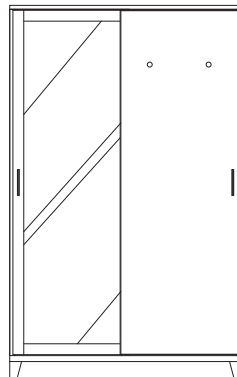

120 ワードローブ
W1174×D587×H1900
WN HK\$22,999
Oak HK\$21,999

Ver

ベール

Material

脚・幕板・取っ手：無垢材(ウォールナット/オーク)
 本体：強化シート
 シューラック移動棚：ABS樹脂(グレー)
 塗装：ウレタン塗装



CLASSE | OTHERS



WN
ウォールナット

Oak
オーク

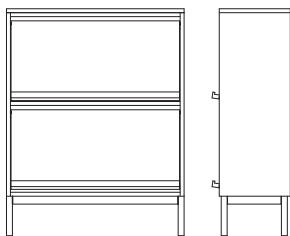

90 シューラック 2段 **香港特注**
 W900×D360×H1150
 (脚高さ160)
 WN HK\$11,499 Oak HK\$10,199

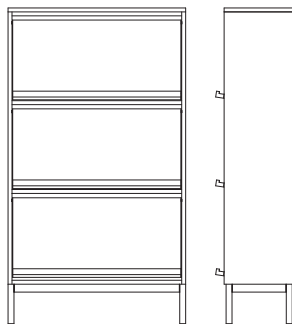

90 シューラック 3段 **香港特注**
 W900×D360×H1600
 (脚高さ160)
 WN HK\$14,599 Oak HK\$13,399

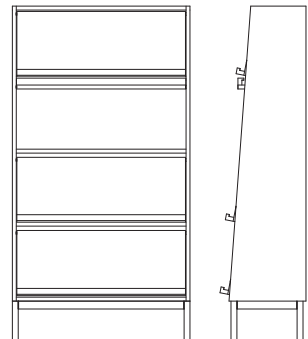

90 ブックシェルフ
 W910×D390×H1695
 (脚高さ160)
 WN HK\$12,699 Oak HK\$12,099

TipettoⅡ

ティベット2

Material

取っ手・脚・幕板：無垢材(3素材対応)

外装：突板

内装：プリント合板

塗装：ウレタン塗装

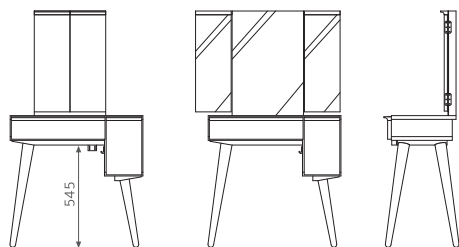

70 ドレッサー

W708×D385×H1260/702

(ミラー展開時W775、脚間375)

BC/WN HK\$11,499 Oak HK\$10,199



Belletto

ベレット

Material

前板：無垢材(3素材対応)

外装：突板

内装：プリント合板

塗装：ウレタン塗装

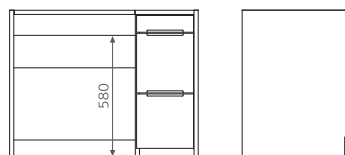

90 ドレッサー

W900×D500×H700/1051

(脚間580)

BC/WN HK\$15,199 Oak HK\$13,999



Moda

モーダ

Material

本体：無垢材(3素材対応)
 塗装：オイル塗装

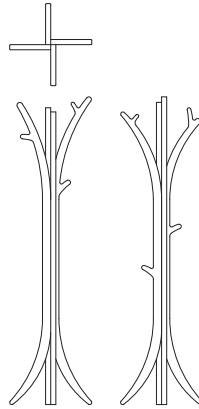

30 コートスタンド ミドル
 W298×D298×H1500
 BC/WN HK\$7,499
 Oak HK\$7,199

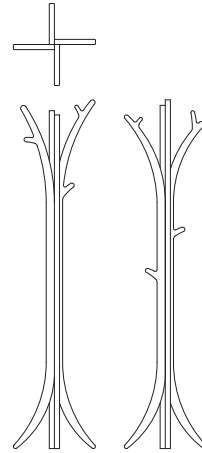

30 コートスタンド ハイ
 W298×D298×H1700
 BC/WN HK\$8,799
 Oak HK\$8,599

Ruche

ルーシュ

Material

本体：無垢材(3素材対応)
 天板・鏡板・棚板・扉：5mm強化ガラス(クリア)
 塗装：オイル塗装

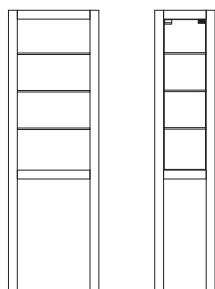

45 ディスプレイキャビネット
 W450×D300×H1400
 (脚高さ500)
 BC/WN HK\$12,699
 Oak HK\$11,499



Tipo

ティーポ

Material

本体：無垢材(3素材/ミックス 対応)
 背板：プリント合板
 塗装：オイル塗装

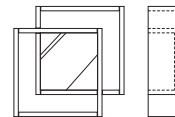
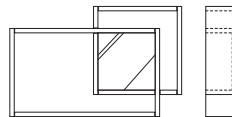
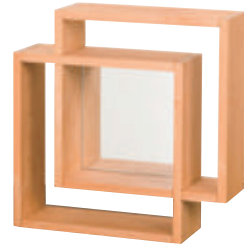

80 ミラーシェルフ
 W780×D140×H500
 BC/WN **HK\$4,399**
 Mix **HK\$4,399**
 Oak **HK\$4,199**

50 ミラーシェルフ
 W500×D140×H500
 BC/WN **HK\$4,199**
 Mix **HK\$4,199**
 Oak **HK\$3,899**

Evenish

エヴニッシュ

Material

本体：無垢材(3素材対応)
 柱：スチール(ブラック)
 塗装：オイル塗装

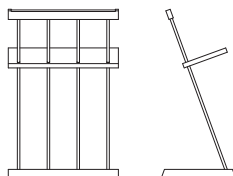

48 バッグラック
 W480×D320×H730
 BC/WN **HK\$5,499**
 Oak **HK\$5,199**



Curva

クルヴァ

Material

本体：無垢材(3素材対応)
棚板：突板
ミラー背板：プリント合板
塗装：ウレタン塗装/オイル塗装

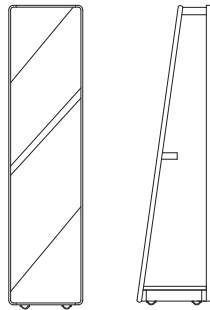

40 スタンドミラー
W400×D400×H1620
BC/WN **HK\$8,899**
Oak **HK\$8,199**



BC
ブラックチェリー

WN
ウォールナット

Oak
オーク

Leaves

リーヴス

Material

本体：無垢材(3素材対応)
ミラー背板：プリント合板
塗装：ウレタン塗装/オイル塗装



50×90



50×150



70×180

50×90 ミラー
500×900×T40
BC/WN **HK\$4,899** Oak **HK\$4,699**

50×150 ミラー
500×1500×T40
BC/WN **HK\$6,199** Oak **HK\$5,699**

70×180 ミラー
700×1800×T40
BC/WN **HK\$6,899** Oak **HK\$5,799**

取付方法：ドック式
縦・横取付可能



BC
ブラックチェリー

WN
ウォールナット

Oak
オーク





Order Chair & Stool

オーダーチェア&スツール



WN / BK-L

Ambo アンボ
 ダイニングチェア
 W430×D520×H800×SH430
 BC/WN HK\$5,399
 Oak HK\$5,199



WN / CGR

Muta ムータ
 ダイニングチェア
 W440×D500×H850×SH430
 BC/WN HK\$4,999
 Oak HK\$4,499
 交換用座面カバー HK\$899



WN / BK-L

Rotante ロタンテ
 ダイニングチェア(回転)
 W410×D430×H780×SH440
 BC/WN HK\$4,699
 Oak HK\$4,299



Leaves リーヴス
WN / BK-L
ダイニングチェア
W434×D504×H840×SH440
BC/WN **HK\$5,199**
Oak **HK\$4,699**



Torino トリノ
WN / BR-L
ダイニングチェア
W410×D490×H820×SH440
BC/WN **HK\$4,699**
Oak **HK\$4,399**



CalmoII カルモ2
アームチェア
W540×D470×H775×SH440(AH610)
BC/WN **HK\$6,499**
Oak **HK\$5,699**

WN / BK-L



Largo ラルゴ
WN / BR-L
アームチェア
W585×D565×H750×SH440(AH612)
BC/WN **HK\$9,199**
Oak **HK\$8,399**



Capo カーボ
アームチェア
WN / BK-L
W660×D640×H690×SH340(AH486)
BC/WN **HK\$8,799**
Oak **HK\$8,199**

*アームは左右でサイズが異なります。
左アーム大：L 右アーム大：Rとご指定ください(写真はLです)
*アームの左右入れかえが可能です。



Oak / GR



Oak / CGR

Aletta アレッタ

40 ハイスツール
W395×D295×H600
BC/WN **HK\$4,199**
Oak **HK\$3,899**

40 スツール
W395×D295×H430
BC/WN **HK\$3,799**
Oak **HK\$3,499**



BC



*スタッキング
できます。



BC / DBR



BC / CA

Croce クローチェ
40 スツール(板座)
W404×D404×H400
BC/WN **HK\$3,699**
Oak **HK\$3,399**

Rotante ロタンテ
35 スツール(回転)
W350×D350×H430
BC/WN **HK\$3,999**
Oak **HK\$3,899**

Rotante ロタンテ
フロアチェア(回転)
W400×D420×H465×SH100
BC/WN **HK\$3,899**
Oak **HK\$3,499**

Material



BC
ブラックチェリー



WN
ウォールナット



Oak
オーク

Seat

◎ファブリック

(ポリエステル100%、ウォッシュャブル)



ホワイト
(W)



キャメル
(CA)



グレー
(GR)

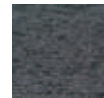

チャコールグレー
(CGR)



ダークブラウン
(DBR)

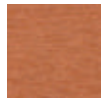

オレンジ
(OR)

◎レザー

(人工皮革=PVC(ビニールレザー))



ホワイトレザー
(W-L)



ブラウンレザー
(BR-L)

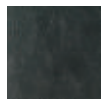

ブラックレザー
(BK-L)

Material



Walnut

ウォールナット / WN

ウォールナット材の木目はまっすぐで美しいのが特徴です。チークやマホガニーと並ぶ世界三大銘木とも言われる高級木材で、家具材として非常に高い人気を誇っています。

アメリカ合衆国の大統領の指揮台や、米国最高裁判所のベンチのほか、ライフルの銃床にも使用されるほど耐衝撃性の高い素材です。

もともと節目や白太の多い木材で材料ごとの色の濃淡の違いが特に目立ちやすい木材です。

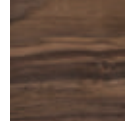

白太

白太とは樹木の幹を輪切りにすると、外周部は白く、内側は赤みがかかっています。部分的に白味がかつた部分を白太といいます。

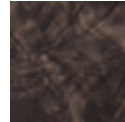

縮み歪

風雨により木が曲がる事や枝の重みで木に荷重がかかることで生まれる非常に希少価値の高い木目です。



Oak (Red oak)

レッドオーク / Oak

欧米では、「家具といえばオーク」といわれるほど、古くからオーク材は高級家具や調度品、インテリアデザインに多用されてきました。その歴史はオークの家具が発掘されたギリシャ・ローマ時代にまでも遡り、独特の赤味を帯びた色合と、光沢感が多くの人々に愛されてきました。

硬く、衝撃に非常に強いいため、くるいや歪みを許さない床材やドアに適しています。塗装を施すと力強い木目が浮立ち、しっとりとした質感を生み出します。



ダークグレイン

材料の特性上、黒い模様が見受けられることがあります。

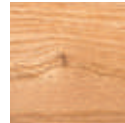

節

小さな節は製品に含まれます。



Black cherry

ブラックチェリー / BC

表面にやさしい光沢がある高級材で、無垢材ならではの経年変化が激しい材料です。

音楽の歴史が息づくイタリア・ローマに誕生したオーディトリウム音楽公園。その中にあるヨーロッパ最大級のコンサートホールの内装を彩っているのがアメリカンブラックチェリーです。なめらかで光沢のある木肌は一目見て、「美しい」と心から思える魅力的な木です。

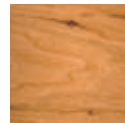

ガムポケット

ガムポケットと呼ばれる、黒い斑点や線が特徴です。



経年変化

使い始めたその日から色に変色していく特徴があります。変色のスピードが他の樹種に比べて特に早い素材です。



Contents

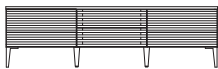

TV STAND

- 06 Ripple リップル
- 07 Primus プリムス
- 08 Base バーズ
- 09 Grosse グロッセ
- 11 Nature ナチュラル
- 12 Virtu ヴィルト
- 13 Stria-BK ストリアBK
- 15 Cerca セルカ
- 16 Blocco ブロッコ
- 17 Horizon オリゾン
- 18 Ponte ポンテ
- 18 Angolo アンゴロ
- 19 Crespo クレスポ

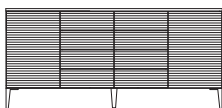

SIDE BOARD

- 23 Ripple リップル
- 25 Calle カージエ
- 26 Grosse グロッセ
- 27 Nostera ノステラ
- 28 Blocco ブロッコ
- 29 Virtu ヴィルト
- 30 Spicco スピッコ
- 31 Grand グラン



KITCHEN

- 33 Merissa メリッサ
- 36 Rumor ルモール
- 37 Gradoll グラード2



DINING TABLE

- 42 Leaves リーヴス
- 43 Gemma ジェンマ
- 44 Edile エディーレ
- 45 Ritto リット
- 46 Stilo スティーロ
- 47 Age アージュ
- 48 Piuma ピューマ
- 51 Familia ファミリア
- 52 Parita パリター



BENCH

- 53 Leaves リーヴス
- 53 Ambo アンボ
- 54 Vedette ウデット



COFFEE TABLE

- 57 Vita ヴィータ
- 58 Cotto コット
- 59 Stella ステラ
- 59 Crespo クレスポ
- 60 Leaves リーヴス
- 62 Tavolo タボーロ
- 63 Leaves リーヴス
- 65 Ciel シエル

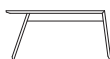

SIDE TABLE

- 66 Heimat ハイマート
- 66 Gracieux グラシユー
- 67 Regio レギオ
- 68 Girare ジラーレ

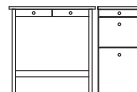

DESK

- 69 Ideal イデアール
- 71 Leaves リーヴス
- 72 Pretto プレット

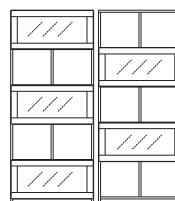

SHELF

- 73 Quota クォータ
- 74 Belta ベルタ
- 75 Mirus ミールス
- 76 Nodo ノード
- 77 Solo ソーロ

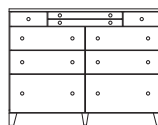

OTHERS

- 78 Multi モルティ
- 79 Sala サーラ
- 81 Ver ベール
- 82 Tipettoll ティペット2
- 82 Belletto ベレット
- 83 Moda モーダ
- 83 Ruche ルーシュ
- 84 Tipo ティーポ
- 84 Evenish エヴニッシュ
- 85 Curva クルヴァ
- 85 Leaves リーヴス

CHAIR

- 87 CHAIR チェア
- 89 Material
- 91 Maintenance / Finishes
- 92 Factory / Showroom
- 95 Information

カタログ索引

ア	ナ
47 アージュ	11 ナチュラル
18 アンゴロ	27 ノステラ
53 アンボ	76 ノード
69 イデアール	
57 ヴィータ	ハ
12 ヴィルト / TVスタンド	66 ハイマート
29 ヴィルト / サイドボード	08 パーズ
54 ウデット	52 パリター
84 エヴニッシュ	48 ピューマ
44 エディーレ	51 ファミリア
17 オリゾン	07 プリームス
	72 プレット
カ	81 ベール
25 カージェ	74 ベルタ
73 クォータ	16 ブロッコ / TVスタンド
66 グラシュー	28 ブロッコ / ドロワー・キャビネット
37 グラード2	82 ベレット
31 グラン	18 ボンテ
85 クルヴァ	
19 クレスボ / TVスタンド	マ
59 クレスボ / コーヒーテーブル	75 ミールス
09 グロッセ / TVスタンド	33 メリッサ
26 グロッセ / サイドボード	83 モーダ
58 コット	78 モルティ
サ	ラ
79 サーラ	42 リーヴス / ダイニングテーブル
65 シエル	53 リーヴス / ベンチ
43 ジェンマ	60 リーヴス / ローテーブル
68 ジラーレ	63 リーヴス / コタツ
13 ストリアBK	71 リーヴス / デスク
46 スティーロ	85 リーヴス / ミラー
59 ステラ	45 リット
30 スピッコ	06 リップル / TVスタンド
15 セルカ	23 リップル / サイドボード
77 ソーロ	83 ルーシュ
	36 ルモール
タ	67 レギオ
62 タボーロ	
87 チェア	
84 ティーボ	
82 ティペット2	





CLASSE

MADE IN JAPAN

COME IN'®

 comein.hk   [comeinhk](https://www.facebook.com/comeinhk)

 3107 8802  info@comein.hk

COPYRIGHT © COME IN' LIVING LIMITED. ALL RIGHTS RESERVED.

