

Quick Installation Guide

AX1500 WiFi 6 Range Extender
AX1500 WiFi to Gigabit Ethernet Adapter

Video Installation Guide is available via this link:
<https://www.broxtrend.com/pages/video-guide>

support@broxtrend.com

- Solid Green:**
This extender/adaptor is in a proper position and receiving strong signal from your router.
- Solid Yellow:**
This extender/adaptor is receiving good signal from your router.
- Solid Red:**
This extender/adaptor is receiving weak signal from your router. Please relocate it closer to your router for better performance.
- Blinking Red Slowly:**
This extender/adaptor is powered on, while setup is not completed or fails to receive any signal from your router. Please relocate it closer to your router or set it up again.
- Blinking Green Fast:**
This extender/adaptor is pairing with your existing router via WPS method. Please wait until the pairing completes.

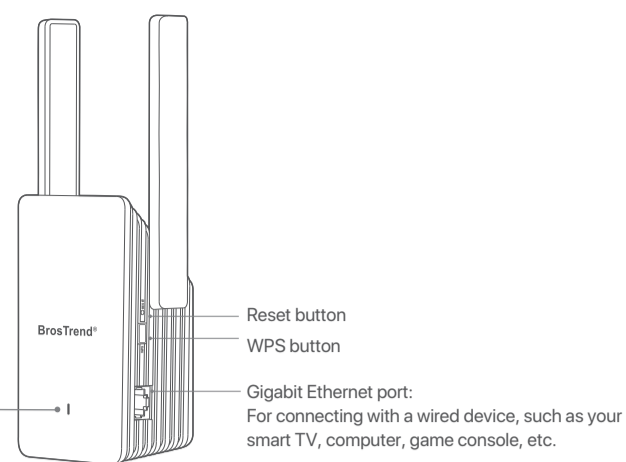

Working Mode 1: Set up as a WiFi Extender

We here set up on a mobile phone as an example. Actual setup steps on a desktop or tablet could be slightly different.

1 Power on
Plug the extender into a power outlet in the same room as your existing WiFi router. Wait until the LED indicator blinks red slowly.

LED indicator blinks red slowly

2 Connect to Your Existing WiFi Network

Method 1: Set up via Web Management Interface

1. Connect your WiFi device to the default WiFi network of the extender: **BrosTrend_EXT**, or connect your computer to the Ethernet port of the extender with an Ethernet cable.
2. Open a web browser, type <http://broxtrendwifi.com> or **192.168.0.254** in the address bar (NOT in the search box) to access the web UI.



* If the websites are inaccessible, please refer to Q1 in FAQ.

3. Create a login password for future logins (recommended). Then click **Next**.

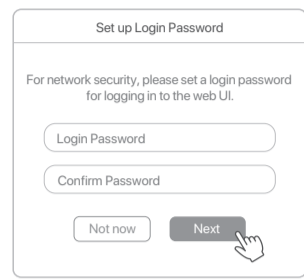

4. Select **Extender Mode / WiFi to Ethernet Adapter Mode** and click **Next**.

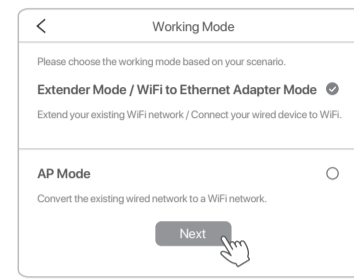

5. Choose the WiFi network(s) you want to extend, enter the correct WiFi password(s), then click **OK**.

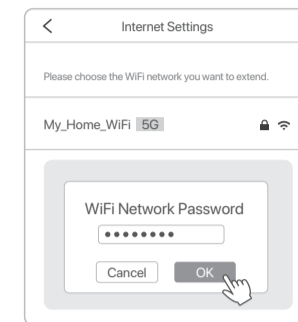

6. Customize the extended WiFi names (SSID) and passwords, then click **Extend**.

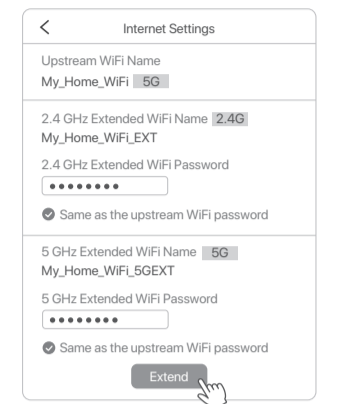

7. Check if the extender connects to your WiFi network successfully according to the status of the LED indicator.

- LED indicator lighting solid on indicates a successful extension. You can connect to the following WiFi networks to access the Internet.
 - 2.4 GHz WiFi Name: My_Home_WiFi_EXT
 - 2.4 GHz WiFi Password: XXXXXXXX
 - 5 GHz WiFi Name: My_Home_WiFi_5GEXT
 - 5 GHz WiFi Password: XXXXXXXX
- LED indicator blinking red indicates the extension failed. Please connect to the following network to extend again.
 - WiFi Name: BrosTrend_EXT

Method 2: Set up via WPS button

* This method is applicable if your router has a WPS button. Otherwise, use Method 1.

1. Power on: Plug the extender into a power outlet in the same room as your existing router. Wait until the LED indicator blinks red.
2. Press the WPS button on your router.
3. Within 2 minutes, press the WPS button on the extender, the LED indicator on extender will start to blink green fast.
4. Wait until the LED indicator turns solid on, which indicates a successful connection with your router.

After the WPS pairing, for network security, please connect your wireless device to the newly extended WiFi and visit <http://broxtrendwifi.com> on a browser to set up a login password for your newly extended WiFi. Otherwise, the Web UI will be open to any devices connected to the extended WiFi.

Extended WiFi Names:
XXXXXX_EXT or XXXXXX_5GEXT
(XXXXXX: the WiFi name of your router)
Password:
The same as the WiFi password of your existing router.

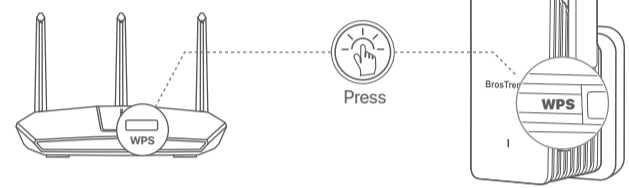

3 Relocate

Plug the extender into an electrical outlet halfway between your WiFi router and the WiFi dead zone.

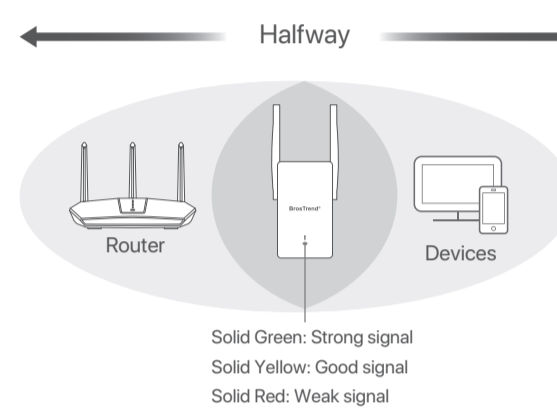

- To ensure the signal quality of the extender:
 - The extender must be installed within the range of your WiFi router.
 - Please keep the extender away from working electrical appliances with strong interference, such as microwave oven, induction cooker, and refrigerator, etc.

Working Mode 2: Set up as a Universal WiFi to Ethernet Adapter

1. Please refer to **Working Mode 1: Set up as a WiFi Extender** to set up the adapter first.

2. Then connect your wired device to this adapter with an Ethernet cable. Setup completed!

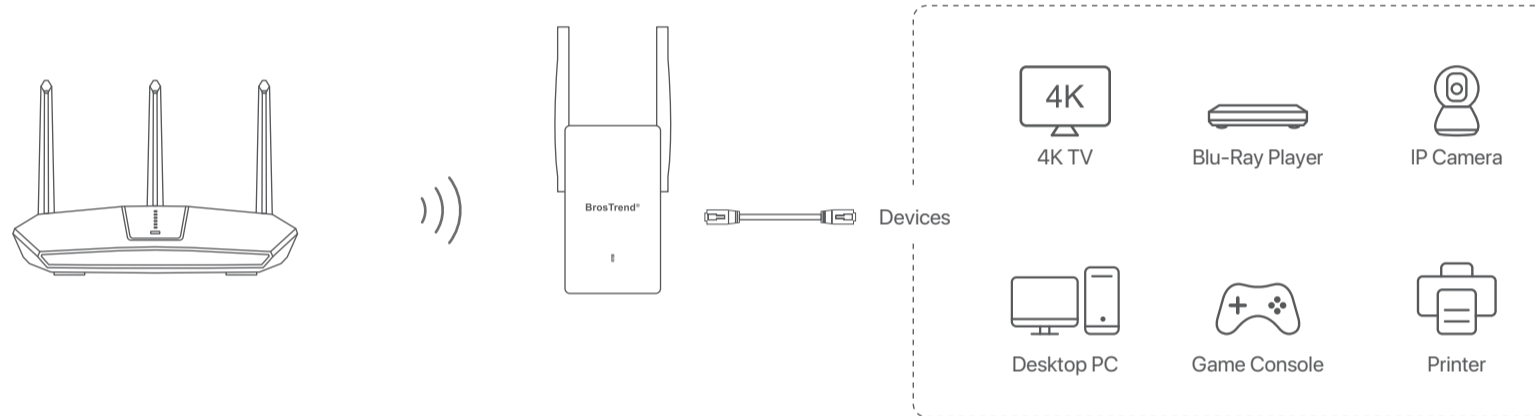

In this case, you need to configure the IP Address and DNS server address of these devices as **AUTO OBTAIN**.

Obtain an IP address automatically

Use the following IP address:

IP address: . . .

Subnet mask: . . .

Default gateway: . . .

Obtain DNS server address automatically

Use the following DNS server addresses:

Preferred DNS server: . . .

Alternate DNS server: . . .

Working Mode 3: Set up as a Wireless Access Point

We here set up on a mobile phone as an example. Actual setup steps on a desktop or tablet could be slightly different.

1 Power on
Plug the access point into a power outlet. Wait until the LED indicator blinks red slowly.

LED indicator blinks red slowly

2 Create Your Wireless Access Point Network

1. Connect your WiFi device to the default WiFi network of this access point: **BrosTrend_EXT**, or connect your computer to the Ethernet port of this access point with an Ethernet cable.
2. Open a web browser, type <http://broxtrendwifi.com> or **192.168.0.254** in the address bar (NOT in the search box) to access the web UI.



* If the websites are inaccessible, please refer to Q1 in FAQ.

3. Create a login password for future logins (recommended). Then click **Next**.

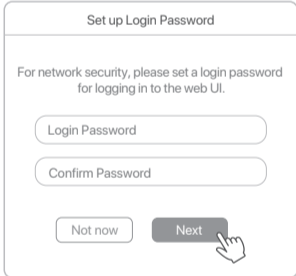

4. Select **AP Mode** and click **Next**.

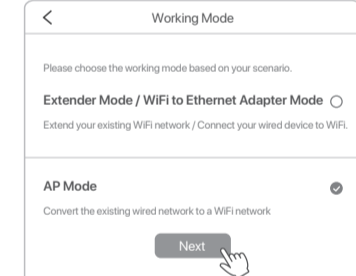

5. Customize the WiFi names and WiFi passwords, click **Save**. Then wait about 1 minute until the LED blinks red slowly.

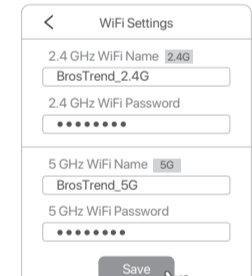

3 Connect to the Internet

Connect the access point to an Internet-enabled Ethernet port or LAN port of your router with an Ethernet cable. Setup completed!

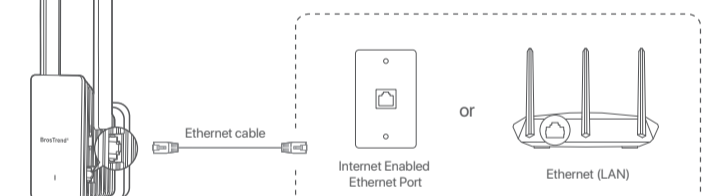

The LED indicator lighting solid green indicates a successful Internet connection. Otherwise, please refer to Q4 in FAQ to reset this access point and try again.

FAQ

Q1: I cannot log into the Web UI of the extender. What should I do?

- A1:** Please try the following methods:
- For initial setup, make sure your wireless device (e.g., smartphone) is connected to the extender's default network, **BrosTrend_EXT**, and disable **Mobile Data** if enabled. If **BrosTrend_EXT** does not appear in the WiFi list, please refer to Q4 to reset the extender to its factory default settings and then set up again.
 - If the extender has been set up successfully, make sure your wireless device is connected to the extender's newly extended network before logging into the web UI.
 - Verify that <http://broxtrendwifi.com> is correctly entered in your browser's address bar (NOT in the search box).
 - Clear your browser cache and try again.
 - If you are setting up using a wired device (e.g., a computer), make sure that your computer is set to **Obtain an IP address automatically** and **Obtain DNS server address automatically**.

Q2: The extender cannot find my router's WiFi network. What should I do?

- A2:** Please try the following methods:
- Ensure your router's WiFi networks are available on other wireless devices.
 - Change your router's WiFi channel and try again.
 - Change your router's encryption type to **WPA-PSK**, **WPA2-PSK** or **WPA/WPA2-PSK** and try again.

Q3: Configuration was successful, but it keeps indicating that the password "isn't correct" when trying to connect to the extended WiFi network. What should I do?

- A3:** The password might have been entered incorrectly during the setup. Please try to connect to the extended network on the other WiFi band using the same password. If the issue persists, please refer to Q4 to reset the extender, then set up the extender again.

Q4: How to reset the extender back to factory default setting?

- A4:** Plug the extender into a power outlet and wait for 1 minute until it fully powers on, then press the **RESET** button on the right side of the extender using a needle-like object for 1-3 seconds. The LED indicator will blink fast in yellow at first, then after 1 minute, it will blink slowly in red, indicating a successful reset.

Q5: What should I do if I forgot my web UI login password?

- A5:** Please refer to Q4 to reset the extender first. Then connect to the default WiFi network **BrosTrend_EXT** and then visit <http://broxtrendwifi.com> on a web browser to create a new web UI login password. This time, it is recommended to note down your login password for future logins.

Q6: What should I do if I forgot the extended WiFi networks' passwords?

- A6:** If you have a computer, you can find or change the passwords by following these steps:
- Connect your computer to the extender using an Ethernet cable.
 - Open a web browser and enter <http://broxtrendwifi.com> in the address bar to access the web UI.
 - Navigate to **WiFi Settings**, where you'll find the passwords for your extended networks.
- If you don't have a computer, please refer to Q4 to reset the extender, then set up the extender again, and this time, it's recommended to note down the passwords.

If you need any assistance, please send an email to support@broxtrend.com together with your on-line order number. We will reply to you within 24 hours.

Čeština

Zde nastavujeme na příkladu mobilního telefonu. Skutečné kroky nastavení na stolním počítači nebo tabletu by mohly být trochu odlišné.

Režim práce 1: Nastavení jako rozšiřovač WiFi signálu

Metoda 1: Nastavení pomocí webového rozhraní

1. Zapněte. Zasuňte rozšiřovač do zásuvky poblíž routeru.
2. Připojte své WiFi zařízení k výchozí WiFi síti rozšiřovače: **BrosTrend_EXT** nebo připojte počítač k Ethernetovému portu rozšiřovače pomocí Ethernetového kabelu.
3. Otevřete webový prohlížeč, zadejte <http://broxtrendwifi.com> nebo **192.168.0.254** do adresního řádku (NE do vyhledávacího okna) a navštivte webové rozhraní.
4. Vytvořte heslo pro přihlášení do budoucna (doporučeno). Pak klikněte na **Další**.
5. Vyberte **Režim Rozšiřovač / Režim Adaptér WiFi na Ethernet** a klikněte na **Další**.
6. Vyberte WiFi síť(y), kterou(ch) chcete rozšířit, zadejte správná hesla k WiFi, a pak klikněte na **OK**.
7. Přizpůsobte názvy (SSID) a hesla rozšířených WiFi, a pak klikněte na **Zesílit**.
8. Zkontrolujte, zda se rozšiřovač úspěšně připojí k vaší WiFi síti podle stavu LED indikátoru.
9. Zasuňte rozšiřovač do elektrické zásuvky zhruba uprostřed mezi WiFi routerem a místem s nekalitním WiFi signálem. Dokončeno!

Metoda 2: Nastavení pomocí tlačítka WPS

1. Zapnutí: Zapojte rozšiřovač do zásuvky poblíž směrovače. Počkejte, až indikátor LED začne blikat červeně.
 2. Stiskněte tlačítko WPS na svém směrovači.
 3. Do 2 minut stiskněte tlačítko WPS na rozšiřovači, indikátor LED začne rychle blikat zeleně.
 4. Počkejte, až indikátor LED zůstane stabilně svítit, což znamená úspěšné připojení k vašemu směrovači.
- * Po spárování pomocí WPS, z důvodu zabezpečení sítě, připojte své bezdrátové zařízení k nově rozšířeným sítím a navštivte <http://broxtrendwifi.com> v prohlížeči, abyste nastavili heslo pro přihlášení k nově rozšířeným sítím. V opačném případě bude webové uživatelské rozhraní otevřeno pro jakákoliv zařízení připojená k rozšířeným sítím.

Tipy: Pro zajištění kvality signálu rozšiřovače:

- Rozšiřovač musí být instalován ve dosahu vašeho WiFi routeru.
- Prosim, udržujte rozšiřovač daleko od elektroniky a silným rušením, jako jsou mikrovlnné trouby, indukční vařiče a lednice, atd.

Režim práce 2: Nastavení jako univerzální adaptér WiFi na Ethernet

1. V režim **práce 1: Nastavení jako rozšiřovač WiFi signálu** pro první nastavení zařízení.
2. Poté připojte k tomuto zařízení vaše kabelové zařízení pomocí Ethernetového kabelu. Nastavení dokončeno!
(Kabelové zařízení: chytrá televize, herní konzole, počítač, IP kamera, Blu-Ray přehrávač atd.)

Arbeitsmodus 2: Einrichtung als universeller WiFi-zu-Ethernet-Adapter

1. Bitte beziehen Sie sich auf **Arbeitsmodus 1: Einrichtung als WiFi-Verstärker**, um das Gerät zuerst einzurichten.
2. Verbinden Sie dann Ihr verkabeltes Gerät mit diesem Gerät über ein Ethernet-Kabel.
Einrichtung abgeschlossen!
(Verkabelte Geräte: Smart TV, Spielkonsole, Computer, IP-Kamera, Blu-Ray-Spieler, etc.)

Deutsch

Hier richten wir es anhand eines Mobiltelefons als Beispiel ein. Die tatsächlichen Einrichtungsschritte auf einem Desktop oder Tablet könnten leicht unterschiedlich sein.

Arbeitsmodus 1: Einrichtung als WiFi-Verstärker

Method 1: Einrichtung über die Web-Management-Benutzeroberfläche

1. Schalten Sie ein. Stecken Sie den Verstärker in eine Steckdose in der Nähe des Routers.
2. Verbinden Sie Ihr WiFi-Gerät mit dem Standard-WiFi-Netzwerk des Verstärkers: **BrosTrend_EXT**, oder verbinden Sie Ihren Computer über ein Ethernet-Kabel mit dem Ethernet-Port des Verstärkers.
3. Öffnen Sie einen Webbrowser, geben Sie <http://broxtrendwifi.com> oder **192.168.0.254** in die Adressleiste (NICHT in das Suchfeld) ein, um die Web-Benutzeroberfläche zu besuchen.
4. Erstellen Sie ein Anmeldepasswort für zukünftige Anmeldungen (empfohlen). Klicken Sie dann auf **Weiter**.
5. Wählen Sie den **Verstärkermodus / WiFi-zu-Ethernet-Adapter-Modus** aus und klicken Sie auf **Weiter**.
6. Wählen Sie das/die WiFi-Netzwerk(e) aus, das/die Sie erweitern möchten, geben Sie die richtigen WiFi-Passwörter ein und klicken Sie dann auf **OK**.
7. Passen Sie die erweiterten WiFi-Namen (SSID) und Passwörter an und klicken Sie dann auf **Weiter**.
8. Überprüfen Sie, ob der Verstärker gemäß dem Status der LED-Anzeige erfolgreich mit Ihrem WiFi-Netzwerk verbunden ist.
9. Stecken Sie den Verstärker in eine Steckdose etwa in der Mitte zwischen Ihrem WiFi-Router und der WiFi-Deadzone. Fertig!

Method 2: Einrichtung über die WPS-Taste

1. Einschalten: Stecken Sie den Verstärker in eine Steckdose in der Nähe des Routers. Warten Sie, bis die LED-Anzeige rot blinkt.
2. Drücken Sie die WPS-Taste auf Ihrem Router.
3. Drücken Sie innerhalb von 2 Minuten die WPS-Taste am Verstärker, die LED-Anzeige beginnt schnell Grün zu blinken.
4. Warten Sie, bis die LED-Anzeige dauerhaft leuchtet, was eine erfolgreiche Verbindung mit Ihrem Router anzeigt.

* Nach der WPS-Kopplung sollten Sie aus Gründen der Netzwerksicherheit Ihr drahtloses Gerät mit den neu erweiterten Netzwerken verbinden und <http://broxtrendwifi.com> in einem Browser besuchen, um ein Anmeldepasswort für Ihre neu erweiterten Netzwerke einzurichten. Andernfalls bleibt das Web-Benutzeroberfläche für alle Geräte offen, die mit den erweiterten Netzwerken verbunden sind.

Tipps: Um die Signalqualität des Verstärkers sicherzustellen:

- Der Verstärker muss im Bereich Ihres WiFi-Routers installiert sein.
- Bitte halten Sie den Verstärker von Elektronikgeräten mit starker Störung fern, wie Mikrowellenherd, Induktionsherd und Kühlschrank usw.

Režim práce 3: Nastavení jako bezdrátový přístupový bod

1. Zapněte. Připojte rozšiřovač do zásuvky poblíž routeru.
2. Připojte své WiFi zařízení k výchozí WiFi síti rozšiřovače: **BrosTrend_EXT** nebo připojte počítač k Ethernetovému portu rozšiřovače pomocí Ethernetového kabelu.
3. Otevřete webový prohlížeč, zadejte <http://broxtrendwifi.com> nebo **192.168.0.254** do adresního řádku (NE do vyhledávacího okna) a navštivte webové rozhraní.
4. Vytvořte heslo pro přihlášení do budoucna (doporučeno). Pak klikněte na **Další**.
5. Vyberte **Režim přístupového bodu** a klikněte na **Další**.
6. Přizpůsobte názvy WiFi a hesla WiFi, klikněte na **Uložit**. Poté počkejte asi 1 minutu, dokud LED nezačne pomalu blikat červeně.
7. Připojte toto zařízení k internetovému portu Ethernetu (LAN portu) pomocí Ethernetového kabelu. Nastavení dokončeno!

Arbeitsmodus 3: Einrichten als drahtloser Zugangspunkt

1. Schalten Sie das Gerät ein. Stecken Sie den WiFi-Verstärker in eine Steckdose in der Nähe des Routers.
2. Verbinden Sie Ihr WiFi-Gerät mit dem Standard-WiFi-Netzwerk des Verstärkers: **BrosTrend_EXT**, oder verbinden Sie Ihren Computer über ein Ethernet-Kabel mit dem Ethernet-Port des Verstärkers.
3. Öffnen Sie einen Webbrowser, geben Sie <http://broxtrendwifi.com> oder **192.168.0.254** in die Adressleiste (NICHT in das Suchfeld) ein, um die Web-Benutzeroberfläche zu besuchen.
4. Erstellen Sie ein Anmeldepasswort für zukünftige Anmeldungen (empfohlen). Klicken Sie dann auf **Weiter**.
5. Wählen Sie den **AP-Modus** aus und klicken Sie auf **Weiter**.
6. Passen Sie die WiFi-Namen und WiFi-Passwörter an, klicken Sie auf **Speichern**. Warten Sie dann etwa 1 Minute, bis die LED langsam rot blinkt.
7. Verbinden Sie dieses Gerät mit einem internetfähigen Ethernet-Port (LAN-Port) mit einem Ethernet-Kabel. Einrichtung abgeschlossen!

