

取扱説明書

SCI-0131

PORSCHE 964 Carrera

この度は GruppeM SUPER CLEANER を御買い求め頂き有難うございます。
作業に入る前に右のパーツリストと照らし合わせて部品が全部揃っていることを確認してください。

警告

- 一般公道等、歩行者や他の交通の妨げになる場所では作業しないで下さい。
- 作業中に車が動き出さないように平坦な場所でサイドブレーキ等をかけて確実に停車させて下さい。また、エンジンキーを抜きエンジンが完全に冷えてから作業を開始して下さい。
- 作業を行う場合は作業に適した服装で、必要に応じて保護手袋、保護眼鏡等を使用して下さい。
- 装着後は日頃のメンテナンスを十分に行い、各部の緩み等をチェックし増し締めを行って下さい。
- 表記車種以外の車に取り付ける際の加工については当社は一切責任を負いません。
- 取扱説明書は作業終了後も紛失しないように大切に保管して下さい。
- 破損した場合は直ちに使用を中止し、取り外して下さい。
- 上記の警告に従わず、誤ったご使用をされた際の事故・故障・破損等につきましては、当社は一切その責任、保証は負いかねます。

正しいモータースポーツと暴走行為とは全く異質のものです。本製品を御利用頂く皆様に充分なる御理解と法規則にのっとった正しい使用をされる事をお願い申し上げます。

PARTS LIST

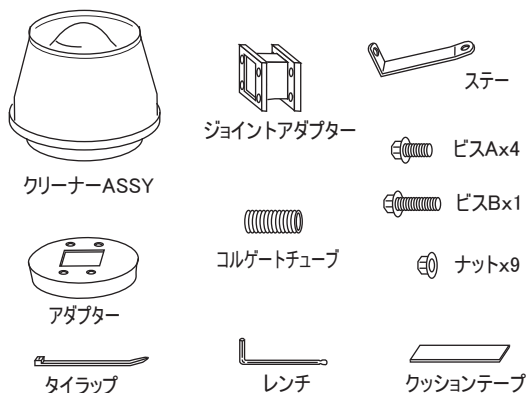

※アダプターはクリーナーASSYに組み込まれています。

ノーマルクリーナーの取り外し

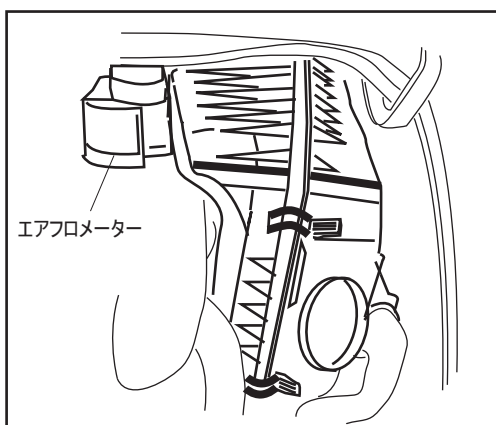

ノーマルクリーナーを取り出し、クリーナーケースを取り外します。

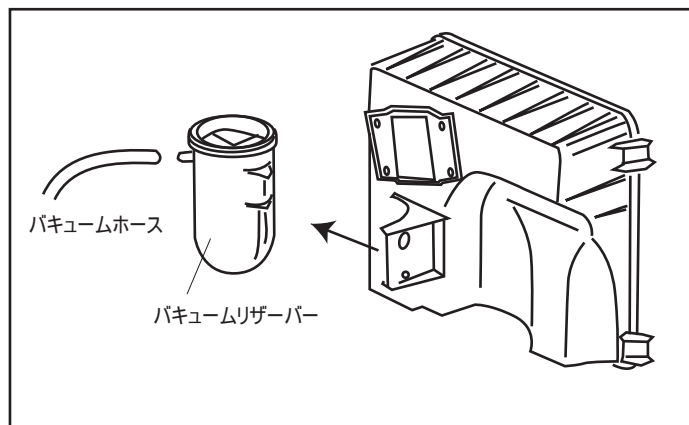

ノーマルクリーナーケースから、バキュームリザーバーを外して、エンジンルーム奥側にタイラップで留めます。
φ4バキュームホースは抜かずに配管されている状態で留めます。

スーパークリーナーの取り付け

注)各作業は仮止めで行い、位置が決まってから増締めを行った方が容易です。

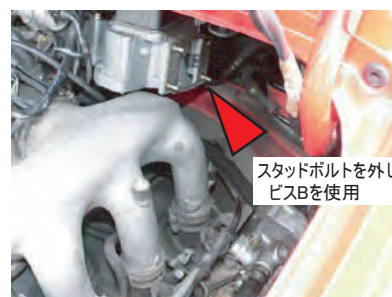

スタッドボルトを外し、ビスBを使用

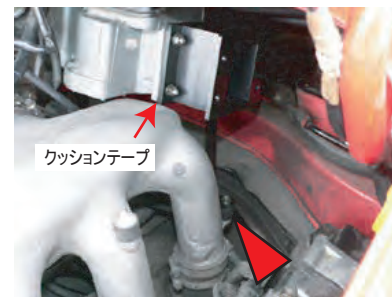

クッションテープ



ステアの向き、位置は写真参照

エアフロメーターの奥下のスタッドボルトを外します。(ステアを取り付けます)

エアフロメーターにジョイントアダプターを取り付けます。奥下のスタッドボルトを外したところにステアと共締めします。エンジン側はインマニのノーマルケース固定のゴム付きスタッドボルトに取り付けます。



ロアケース



Vクランプ

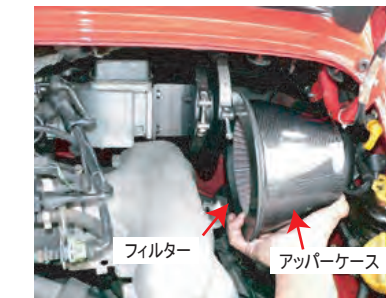

フィルター

アップパーケース

ジョイントアダプターにアダプターを取り付けます。(ビスA、ナット使用) クリーナーASSYをばらし、ロアケースを取り付けます。

ロアケースにVクランプを配置します。

フィルターとアップパーケースをスライドさせながら配置し、Vクランプで取り付けます。



ホースと当たる場所にコルゲートを被せます。

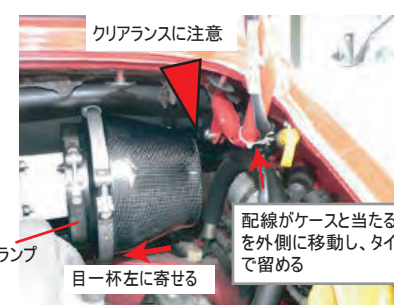

クリアランスに注意

ロアクランプ

目一杯左に寄せる

配線がケースと当たるので外側に移動し、タイラップで留める



アダプターとフィルターが当たるところまで入れる

Vクランプの上部がブローパイプに当たるので、保護の為コルゲートチューブをクランプに被せます。

ロアケースを目一杯左側によせて、バンドで固定します。エンジンフードのアームとのクリアランスに注意して下さい。最後にロアクランプを締め付けます。

※仕様および外観は改良のため予告なく変更することがあります。