

GruppeM RAM AIR SYSTEM

CARBON DUCT INTAKE KIT

取扱説明書

FRI-0402

MERCEDES BENZ R230 SL500 M113 (5.0L NA)

この度は RAM AIR SYSTEM を御買い求め頂き有難うございます。作業に入る前に右のパーツリストと照らし合わせて部品が全部揃っていることを確認してください。

警告

















- 一般公道等、歩行者や他の交通の妨げになる場所では作業しないで下さい。
- 作業中に車が動き出さないように平坦な場所でサイドブレーキ等をかけて確実に停車させて下さい。また、エンジンキーを抜きエンジンが完全に冷えてから作業を開始して下さい。
- 作業を行う場合は作業に適した服装で、必要に応じて保護手袋、保護眼鏡等を使用して下さい。
- 装着後は日頃のメンテナンスを十分に行い、各部の緩み等をチェックし増締めを行って下さい。
- 表記車種以外の車に取り付ける際の加工については当社は一切責任を負いません。
- 取扱説明書は作業終了後も紛失しないように大切に保管して下さい。

正しいモータースポーツと暴走行為とは全く異質のものです。本製品を御利用頂く皆様に充分なる御理解と法規則にのっとり正しい使用をされる事をお願い申し上げます。

ラムエアシステムの取り付け

注) 各作業は仮止めで行い、位置が決まってから増締めを行った方が容易です。

PARTS LIST

		
アッパーケース L&R	φ80ラバーホース x2	ステー(T0129) x4
		
ロアケース L&R	φ90ラバーホース x2	ビスA(M4-15) x12
		
三つ又パイプ	ホースバンド#56 x5	ビスB(M6-15) x5
		
導入ダクト L&R	ホースバンド#64 x4	ビスC(M6-40) x1
		
		
	フィルター33-2264 x2	15mmスペーサー x1
		
	タイラップ大x2	



導入ダクトも外す



エンジンカバー



エアクリーナーケースASSY

1. エンジンカバーを外して、エアクリーナーケースASSYを外します。



2. ロアケースがオイルレベルゲージと当たるのでスペーサーを挟み、逃がします。



3. オイルレベルゲージステーの下に10mmスペーサーと15mmスペーサーを重ねて挟み、ビスCで固定します。



4. 完成後にオイルレベルゲージとホースのクリアランスを確認します。必要に応じてワッシャー等で調整してください。

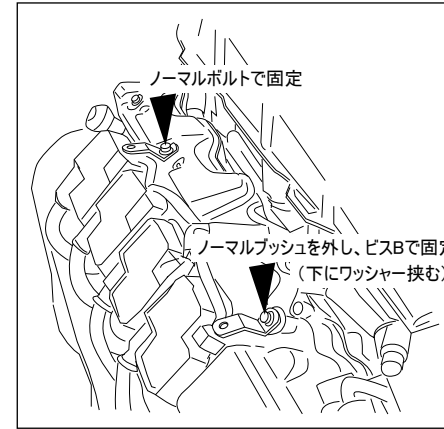

5. 左右のエンジンカムカバーにステーを取り付けます。

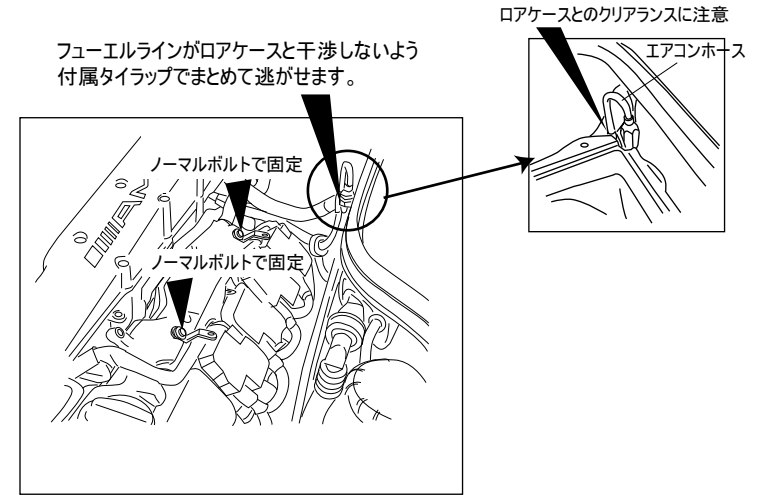

6. 左右のエンジンカムカバーにステーを取り付けます。

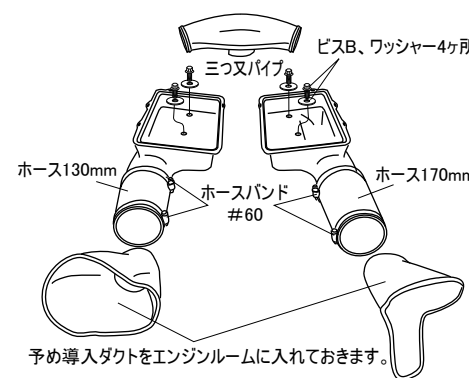

予め導入ダクトをエンジンルームに入れておきます。

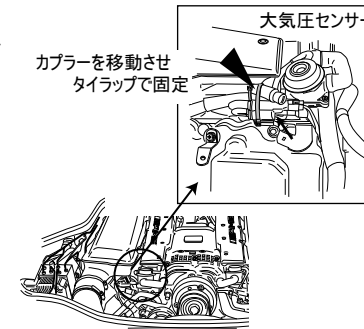

カバーを移動させタイラップで固定



7. 予め導入ダクトをエンジンルームに入れておきます。ロアケースをステーに乗せて取り付けます。



8. K&Nフィルターを設置します。



9. 三つ又パイプをエアマセンサーに取り付けます。



10. 各ホースと接続してアッパーケースに取り付けます。



11. 導入ダクトを取付て、配置します。左右ホースの長さが違います。(上図参照)



12. 各ホースバンドは締めすぎないようにご注意ください。締めすぎるとカーボンが変形します。



13. エア導入付近の純正パネルをカットするとラムエア効果がより発揮できます。

GruppeM INC.

株式会社 グループ・エム

〒351-0015 埼玉県朝霞市幸町3-12-24 Tel.048-450-2911 FAX.048-450-2912
http://www.gruppem.co.jp

※仕様および外観は改良のため予告なく変更することがあります。