

GruppeM RAM AIR SYSTEM

CARBON DUCT INTAKE KIT

取扱説明書

FRI-0192

FERRARI F430

この度は RAM AIR SYSTEM を御買い求め頂き有難うございます。作業に入る前に右のパーツリストと照らし合わせて部品が全部揃っていることを確認してください。

警告

- 一般公道等、歩行者や他の交通の妨げになる場所では作業しないで下さい。
- 作業中に車が動き出さないように平坦な場所でサイドブレーキ等をかけて確実に停車させて下さい。また、エンジンキーを抜きエンジンが完全に冷えてから作業を開始して下さい。
- 作業を行う場合は作業に適した服装で、必要に応じて保護手袋、保護眼鏡等を使用して下さい。
- 装着後は日頃のメンテナンスを十分に行い、各部の緩み等をチェックし締めを行って下さい。
- 表記車種以外の車に取り付ける際の加工については当社は一切責任を負いません。
- 取扱説明書は作業終了後も紛失しないように大切に保管して下さい。

正しいモータースポーツと暴走行為とは全く異質のものです。本製品を御利用頂く皆様には充分なる御理解と法規則にのっとった正しい使用をされる事をお願い申し上げます。

PARTS LIST

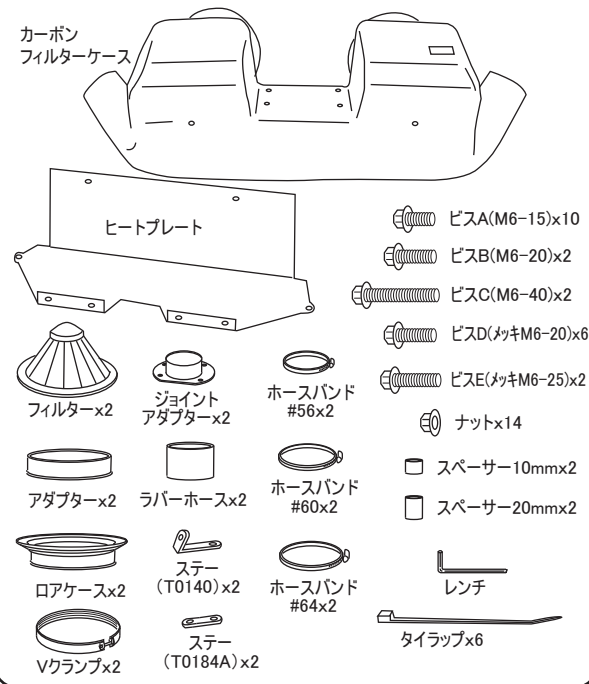

※アダプターはロアケースに組み込まれています。

ラムエアシステムの取り付け



サイドカバーを取り外します。



左後側は給油口用フックを取り外してから、カバーを外します。

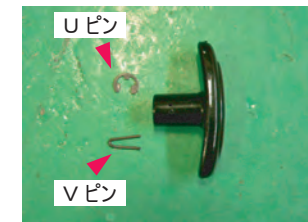

フックの構造 Uピン=サイドカバーに固定 Vピン=フックに固定



カバーの固定ビス位置



エンジンフードゲートのダンパーを取り外します。



カバーの固定ビス位置



カバーを取り外した状態



導入ダクトとノーマルクリーナーボックス間に接続されているエルボウホースを外します。



エアフロメーターとノーマルクリーナーボックス間のボルトを外します。

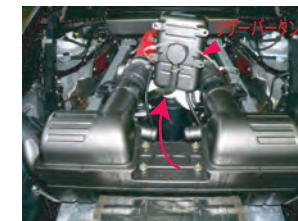

ノーマルクリーナーボックスの上についているリザーバータンクを外し、上部を持ち上げます。

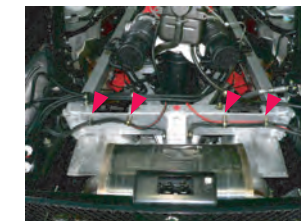

ノーマルクリーナーボックスを外します。次に4箇所の配線固定バンドを外します。

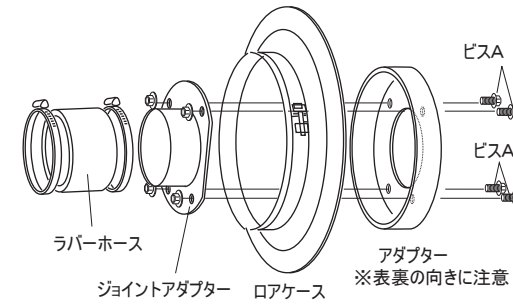

付属パーツを図のように組み付けます。(ビスAx4個、ナットx4個使用)



組み付けたアダプターをエアフロメーターに取り付けます。



エアフロメーターに取り付け、バンドで締めます。カーボンフィルターケースを取り付ける時に向きを調整します。

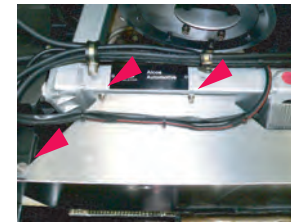

配線固定バンドを外した位置にヒートプレートを固定します。(ビスDx6個使用)



ヒートプレート装着後 (付属タイラップ6本で配線をまとめます)



カーボンフィルターケースにステー (T0140) を左右2箇所に取り付けます。(ビスBx2個使用)



ステー取り付け写真

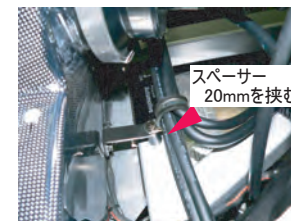

カーボンフィルターケースをエンジンルームに配置して、フィルターを挟み、Vクランプで取り付けます。同時にステーをフレームに固定します。ステーとフレームの間にスペーサー20mmを挟みます。(ビスCx2個使用)

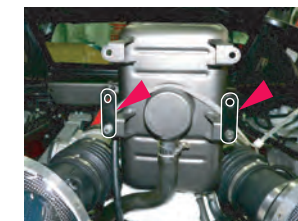

リザーバータンクにステー (T0184A) を取り付けます。(ビスAx2個、ナット2個使用)

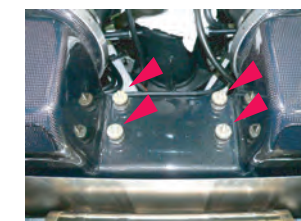

ノーマルクリーナーボックスからブッシュ付きスタッドボルトを外して、カーボンフィルターケースに取り付けます。



リザーバータンクをのせて固定します。(ナットx4個使用)



ノーマル導入ダクトとカーボンフィルターケースをノーマルエルボウホースで接続して、付属のバンドで取り付けます。

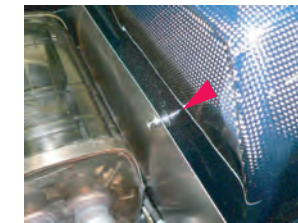

カーボンフィルターケースとヒートプレートの間にスペーサー10mmを挟み、ビスEで固定します。



完成写真

※仕様および外観は改良のため予告なく変更することがあります。

GruppeM INC.

株式会社 グループ・エム

〒351-0015 埼玉県朝霞市幸町3-12-24 Tel.048-450-2911 FAX.048-450-2912
http://www.gruppem.co.jp