

UNICK II ---

BARiL

STYLE × FONCTION

Le robinet de cuisine pour îlot ou bar UNICK II est intemporel; ses lignes modernes s'adaptent à tout type de décor. La forme de la douchette ajoute une touche d'élégance contemporaine à l'ensemble de ce robinet qui offre un excellent rapport qualité-prix.

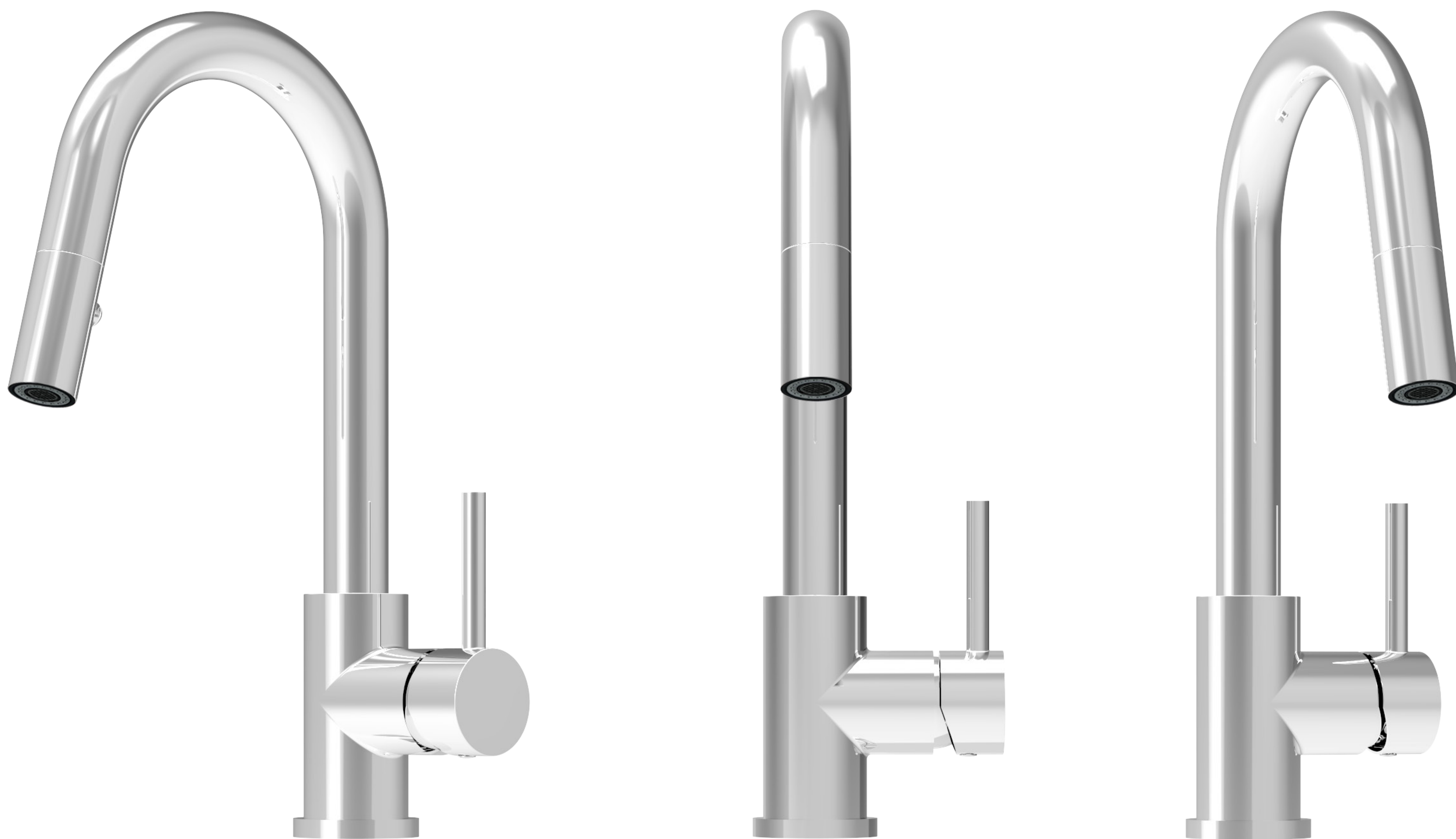

UNICK II

CUI-2040-35L-xx

Robinet de cuisine monotrou pour îlot / bar
avec douchette rétractable 2 jets

BARiL

STYLE × FONCTION

Force de retour de la douchette

La force de retour est ajustable selon le souhait de l'utilisateur, en utilisant le poids et/ou le ressort fournis.

Douchette rétractable 2 jets en laiton

Deux fonctions (jet aéré et jet lave-légume) anti-calcaire et de haute performance

Cartouche de qualité

Cartouche européenne en céramique haute performance, de durabilité exceptionnelle

Robinet ergonomique

Pratique pour remplir de grands pots et pichets

Bec pivotant sur 360°

Permet à l'utilisateur d'atteindre toutes les zones de l'évier

"Cool start"

S'ouvre sur l'eau froide quand la manette est en position haute

Design intelligent de la manette

Tourne vers l'arrière de seulement 15° pour éviter tout cognement contre le dossier

Installation facile

Installation stable grâce à la noix de serrage avec 3 vis faciles à serrer



GARANTIE
À VIE
LIMITÉE

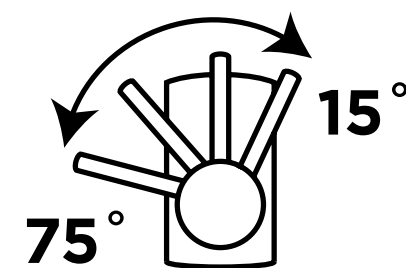
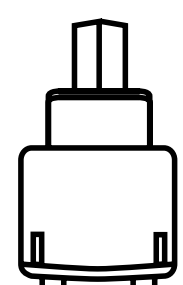
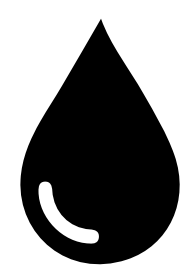

BARiL: une assurance de qualité

Débit écologique disponible

Cartouche en céramique durable

Design de manette intelligent

Les différents finis BARiL

BARiL

STYLE × FONCTION

Parce que nous sommes persuadés que vous aimez avoir le meilleur choix, BARiL vous propose une grande sélection de finis pour toutes ses collections. Les délais de livraison varient entre 48 heures et 4 semaines, selon le fini choisi. Profitez de ce large éventail de couleurs et amusez-vous avec tous ces choix.



Chrome (CC)



Acier inoxydable (SS)



Noir mat (KK)



Nickel poli (YY)

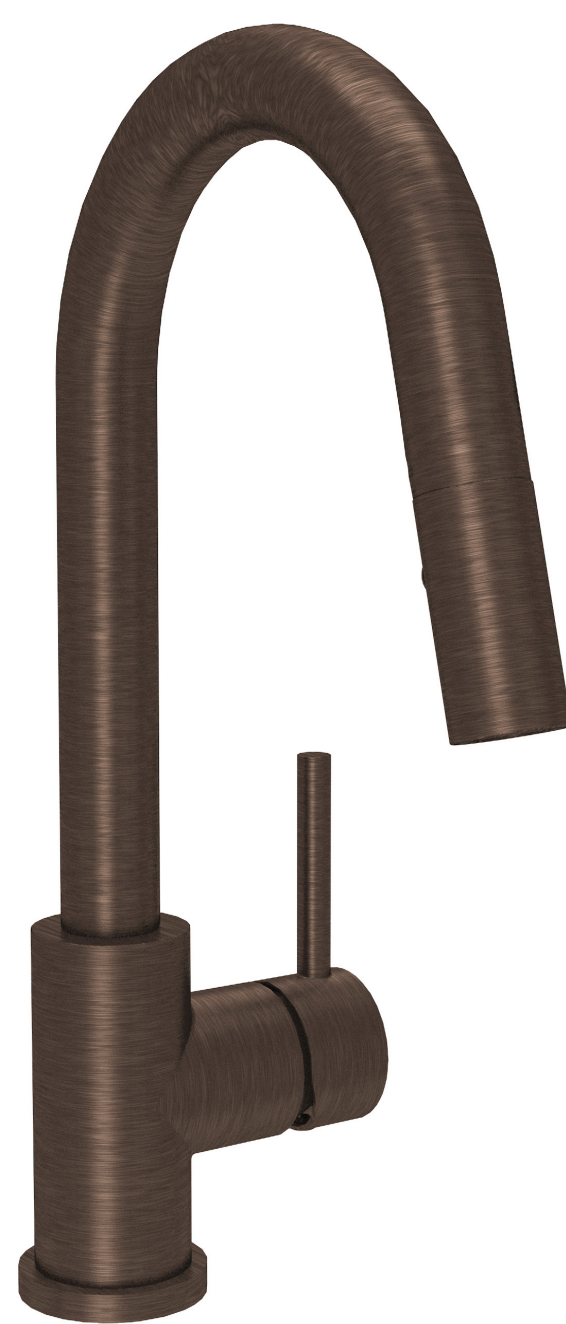

Bronze vénitien (TT)



Laiton satiné (LL)



Cuivre satiné (VV)



Or (GG)

Bec pivotant sur 360°

Permet d'atteindre toutes les zones de l'évier, confortablement et facilement, rendant aisés le remplissage de casserole ou le lavage de l'évier.

BARiL

STYLE × FONCTION

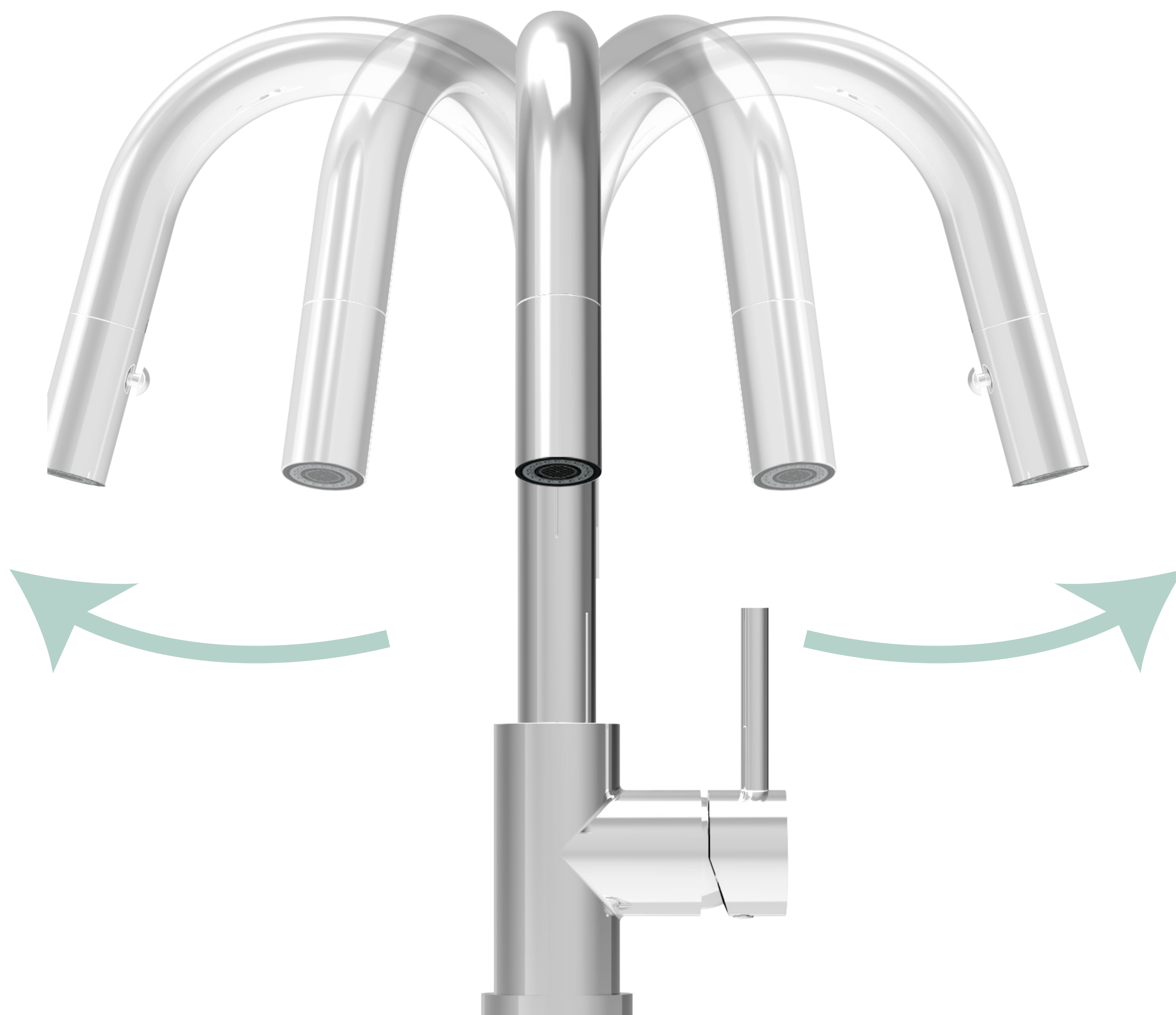

Douchette 2 jets —

BARiL

STYLE × FONCTION

Avoir le choix entre un jet aéré continu et un jet lave-légume puissant vous permettra d'accomplir toutes vos tâches parfaitement. Vous pouvez même passer d'un jet à l'autre sans avoir à fermer l'eau!

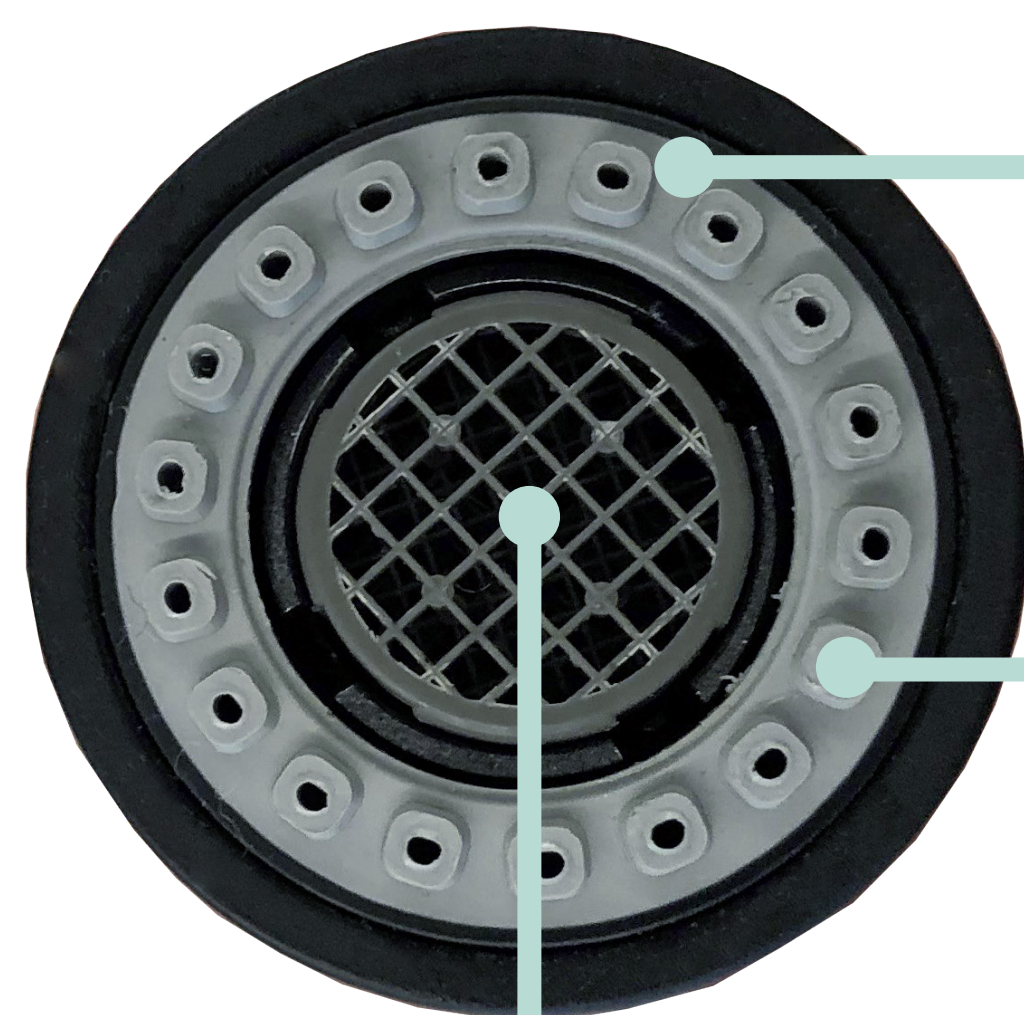

Tétines en silicone anti-calcaire et faciles à nettoyer

Douchette en laiton conçue en Italie



Jet aéré

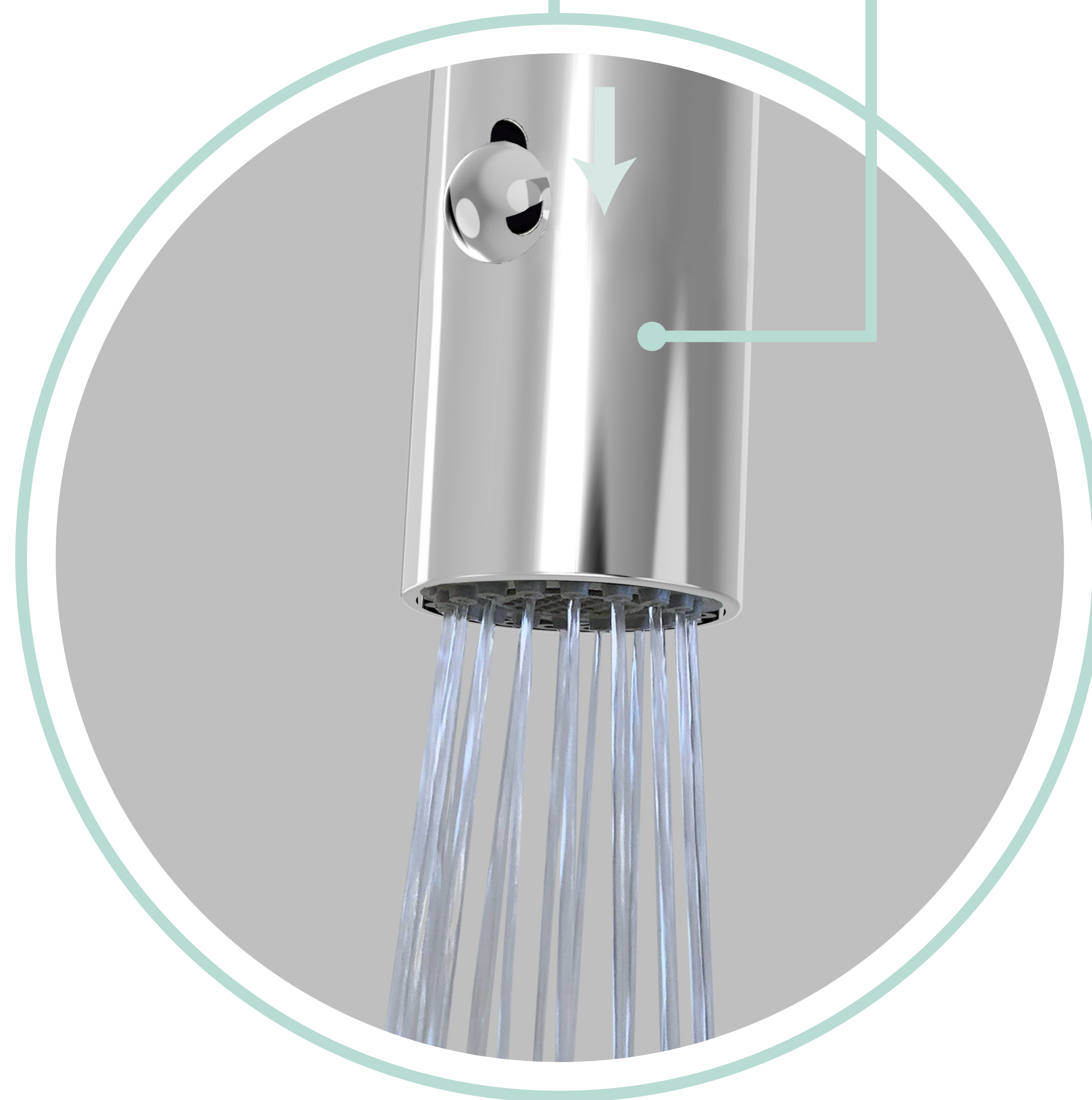

Jet lave-légume

Design intelligent de la manette

BARiL
STYLE × FONCTION

La manette tourne vers l'arrière de seulement 15° pour éviter tout cognement contre le dossier et offrir un bon confort d'utilisation même dans les espaces restreints.

De plus, le robinet s'ouvre sur l'eau froide quand la manette est en position haute, permettant une économie d'énergie en plus d'éviter les risques de brûlure.

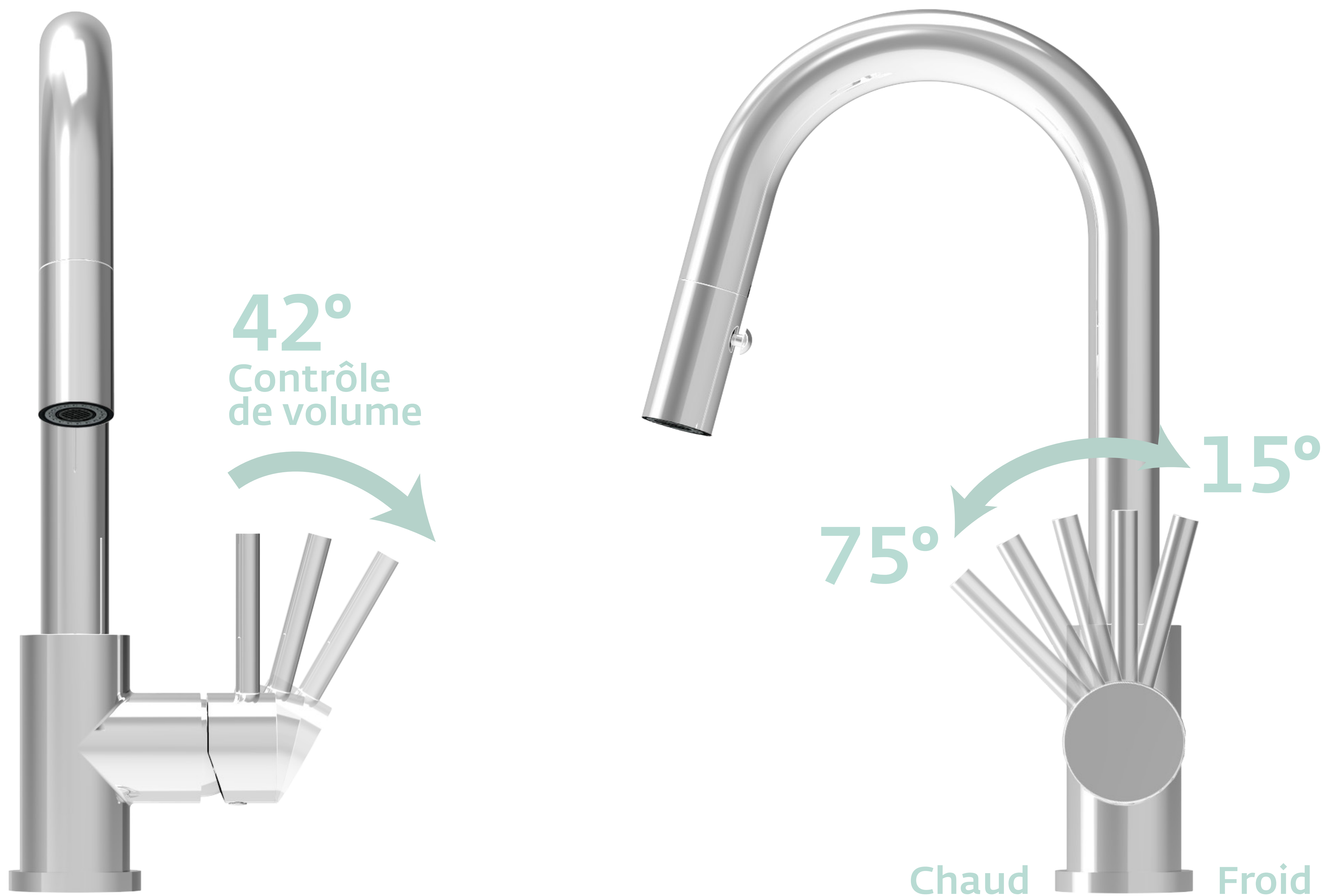

Installation facile —

L'installation d'un robinet BARiL est simple et très stable grâce au tube fileté et à la noix de serrage avec 3 vis facile à serrer, même lorsque l'espace est réduit.

BARiL

STYLE × FONCTION

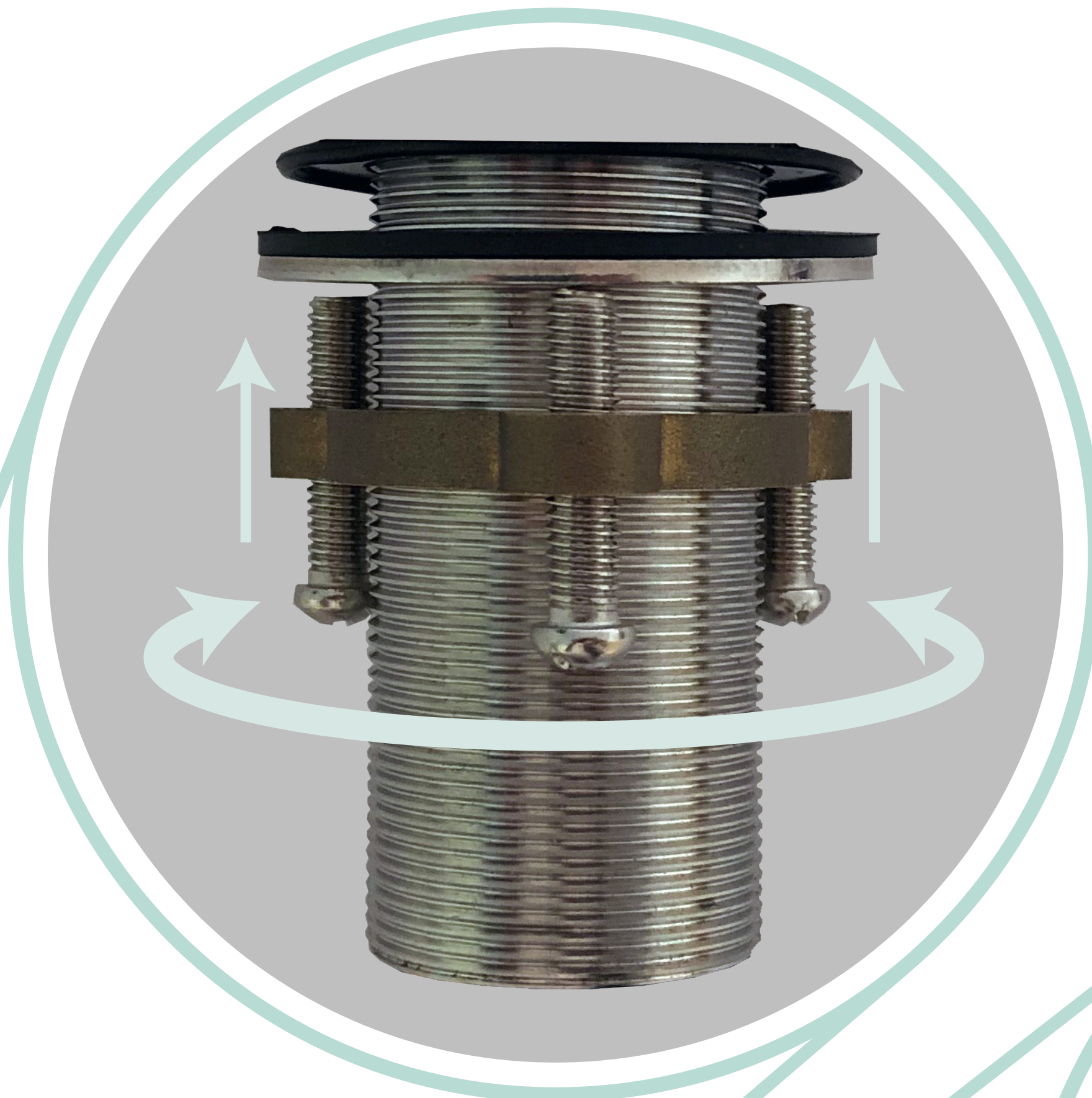

La noix de serrage à 3 vis rend l'installation très solide. Elle ne se desserrera pas.

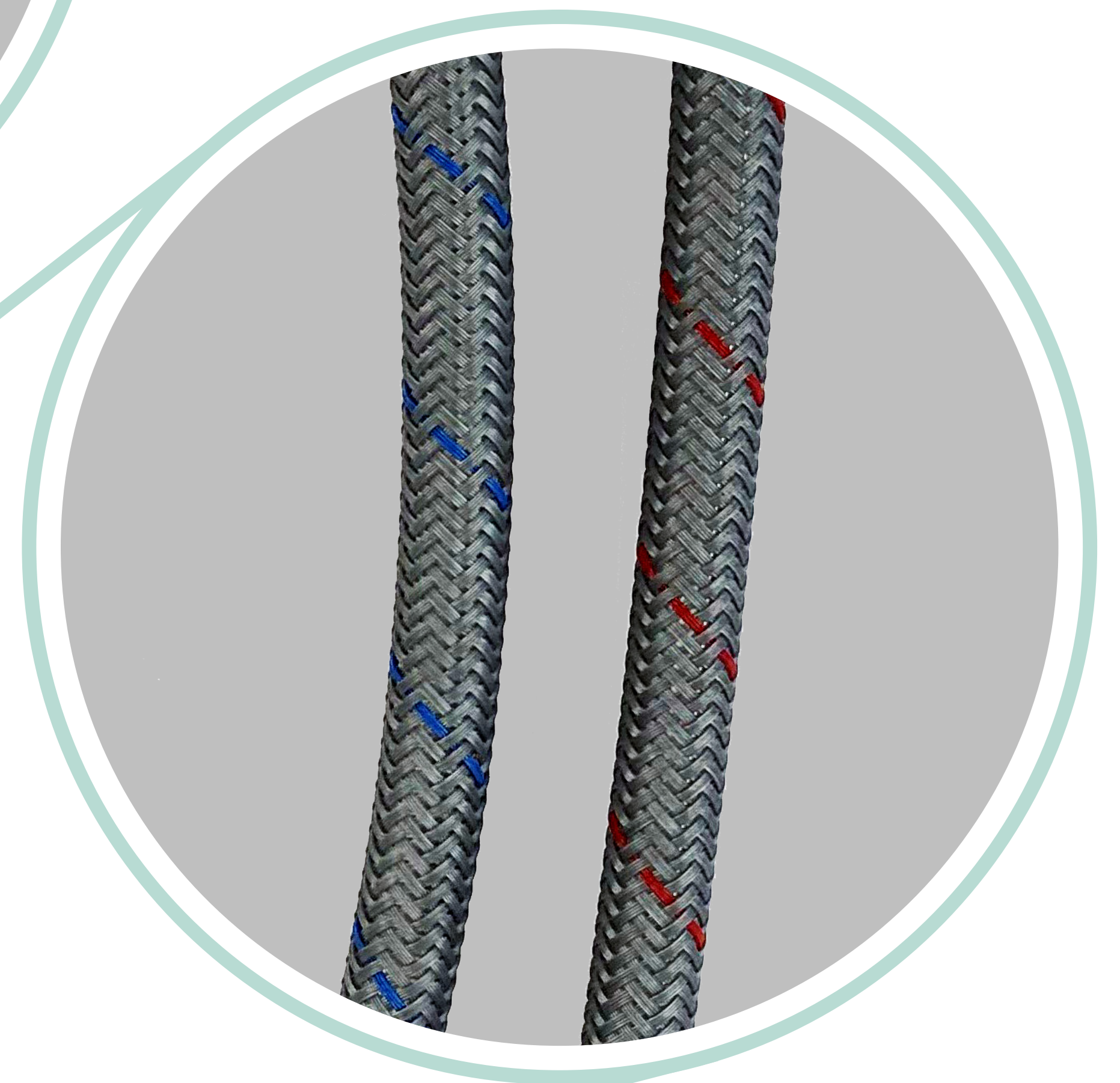

Boyaux d'alimentation Softpex

Résistants à la torsion et à la corrosion, et codés par couleur. Très facile à connecter grâce aux noix de connexion pivotantes aux entrées d'eau.

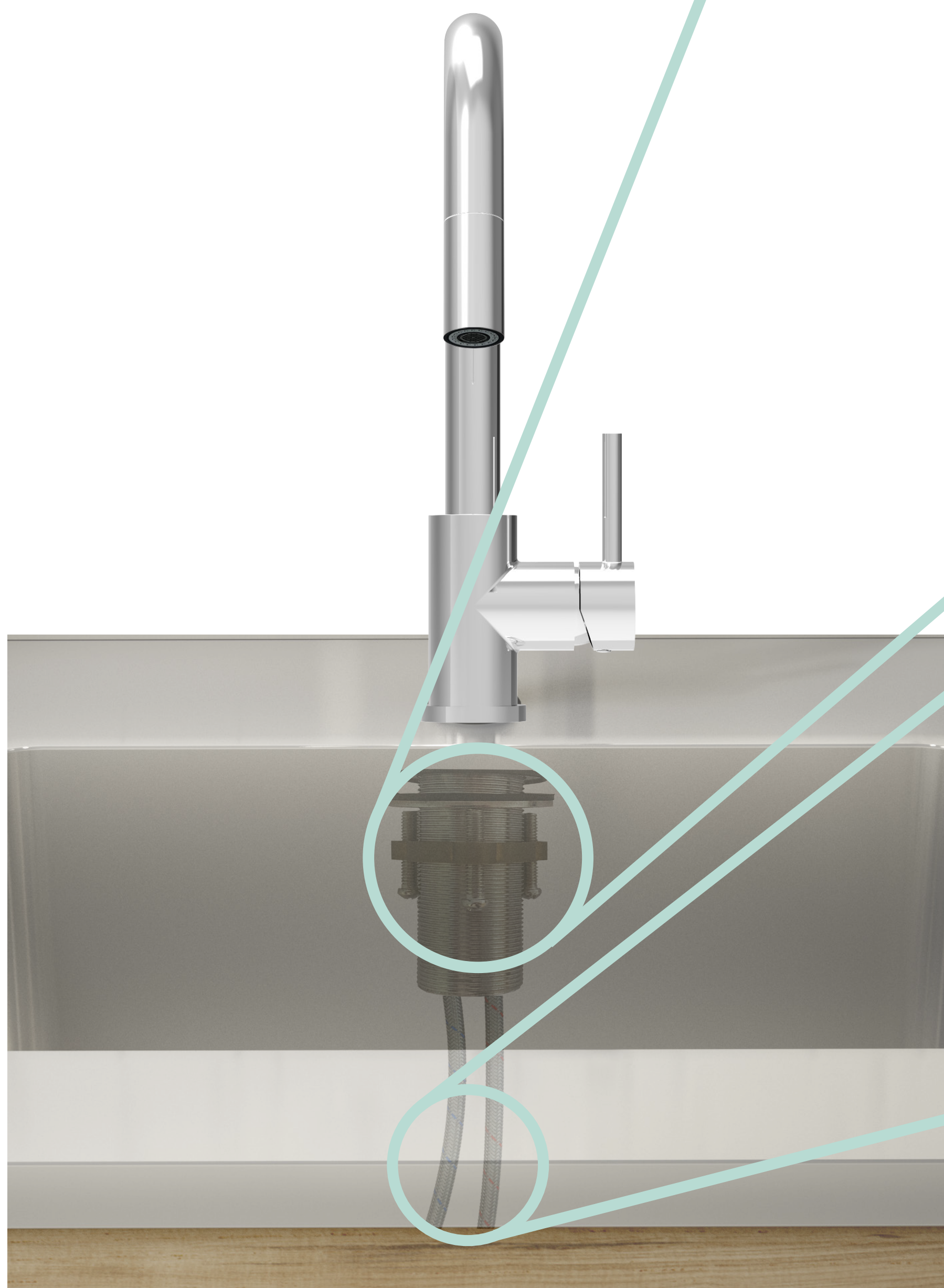

Connexion rapide —

Cet adaptateur de laiton à raccord rapide facilite la connexion du boyau de douchette à la sortie d'eau mitigée. L'installation se fait en un simple clic, sans serrage ni outils.

BARiL

STYLE × FONCTION

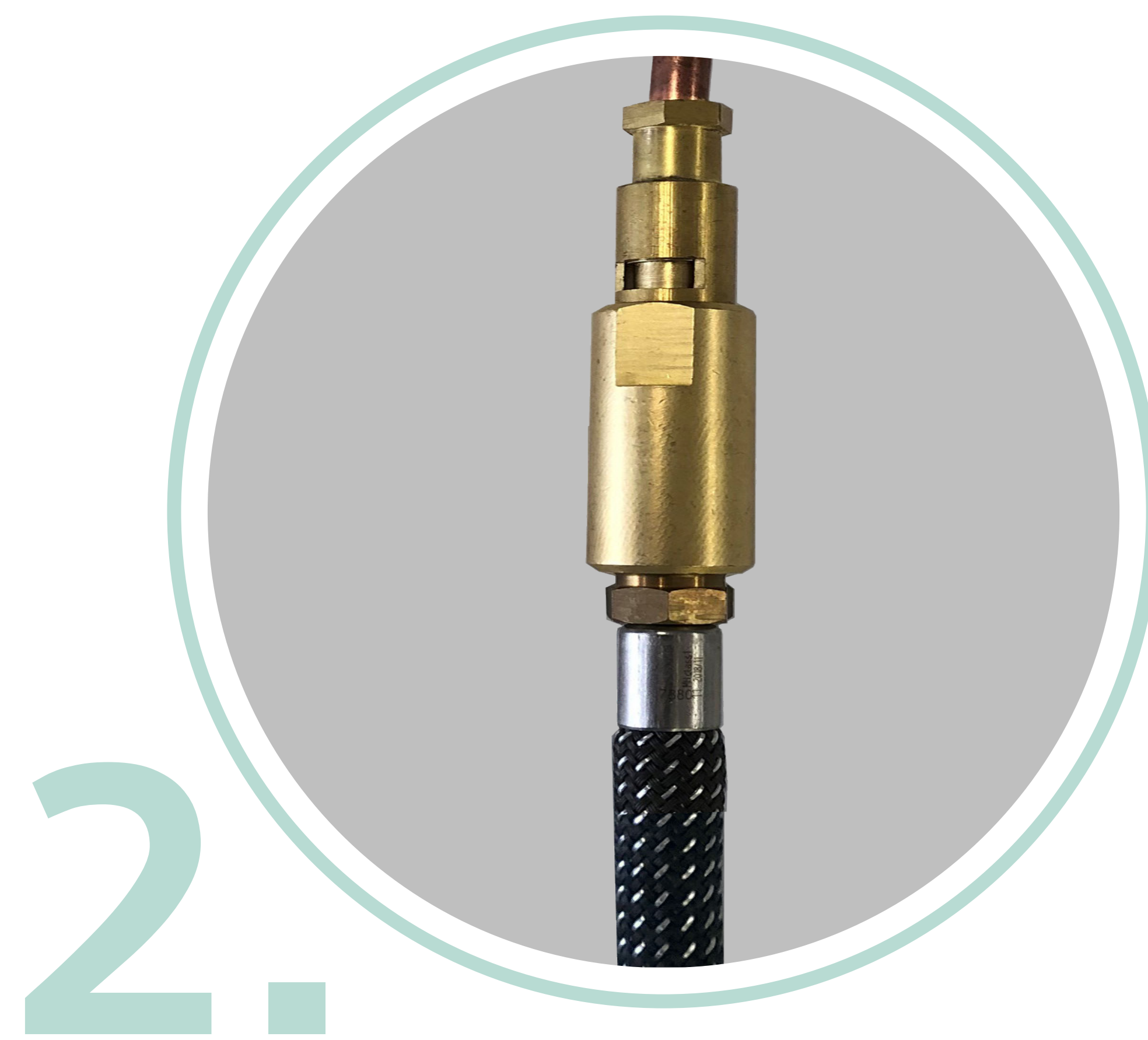
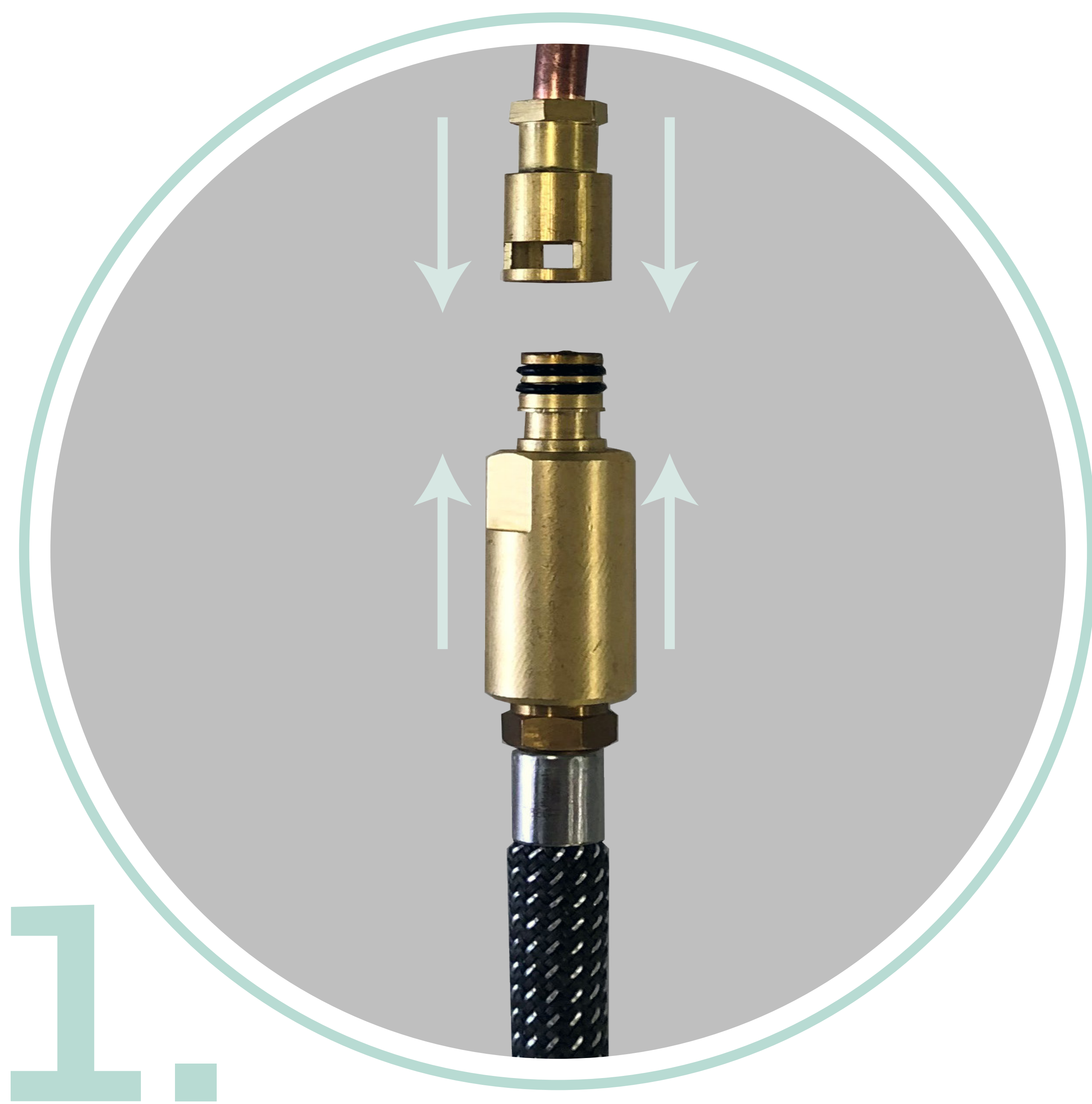

Robinet ergonomique

Pratique pour remplir de grands pichets et casseroles, les robinets BARiL sont conçus pour s'adapter à tous les aménagements et à toutes les configurations d'évier (simple, double, etc.).

BARiL

STYLE × FONCTION

Dimensions:

Hauteur du robinet: 13-1/2"

Dégagement: 7-1/8"

Projection: 6-7/8"

Nombre de trou requis: 1

Épaisseur de comptoir maximum: 2-1/2"

