

U2

DRAINAGEPOMPEN

- Ingebouwde vlakafzuiging door afneembare korf
- Spoelinrichting
- Continue werking door mantelkoeling
- Variabele pers aansluiting
- EIP-technologie
- Vochtdichte gegoten kabelinvoer



BESCHRIJVING

De U2KS is een buitengewoon veelzijdige pomp voor vaste opstelling en mobiel gebruik. De EIP-technologie zorgt voor een solide werking, geïntegreerde spoelinrichting ter vermindering van blokkades en optioneel tot een laag niveau pompen (5mm) zijn slechts enkele van de innovatieve voordelen van deze pomp.

De pomp voert regenwater, licht vervuild water en huishoudelijk afvalwater af, ook uit huishoudelijke vaatwassers en wasmachines).

Bij stationair gebruik voert de U2KS met geïntegreerde water af uit afvoerkanalen in kelders, wasruimtes of opslagruimtes en dient als extra bescherming bij overstromingen. Als de pompput of het reservoir droog komt te staan, kan de pomp ontlucht worden door een gat te boren in het pomphuis.

Als de pomp buiten worden gebruikt, mag volgens Slechts een pomp met een kabel van 10 m zonder tussenverbinding worden gebruikt. Voor bouwplaatsen en tuinvijvers moet een kabel van het type H07... worden gebruikt.

CAPACITEIT

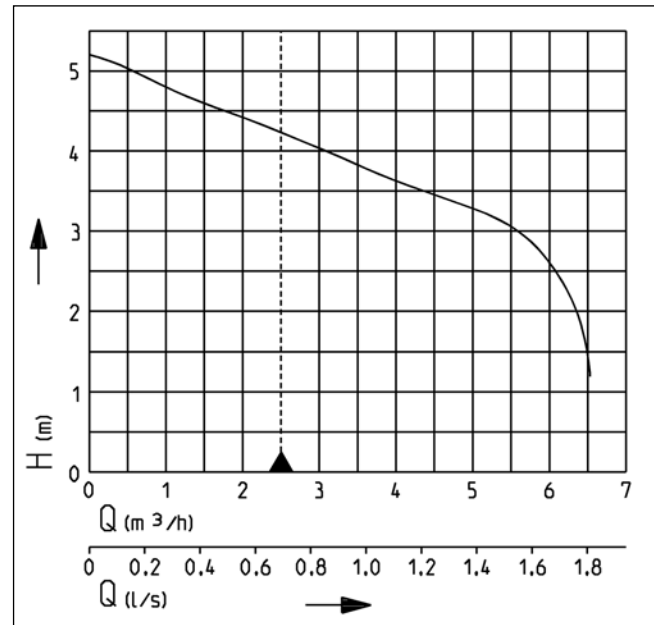

Type	Opvoerhoogte H [m]	1	2	3	4	5
U2KS	Capaciteit Q [m³/h]	6,5	6,3	5,5	3,0	0,5

Constructiewijzigingen voorbehouden - capaciteitstolerantie conform ISO 9906

Volgens EN 12056 moet de minimale stroomsnelheid in de drukleiding 0,7 m/s bedragen. Deze waarde is als grenswaarde (stippellijn) in het Q-H-diagram ingetekend.

U2

DRAINAGEPOMPEN

LEVERINGSOMVANG

Pomp conform EN 12050 met afvoerbochtstuk 90 graden, binnendraad 1 1/4", kabel en schukostekker, met opgebouwde

niveauregeling

MECHANISCHE GEGEVENS

Pomp	verticaal eentraps	As	Roestvrijstaal
Vrije doorlaat	10 mm	Waaier	Vortexwaaier, GVK
Lager	Kogellager, vetgesmeerd	Motorbehuizing	Roestvrijstaal
Afdichting aan motorzijde	Asafdichtring	Pomphuis	GVK
Oliekamer	ja	Geschikt voor onderdompeling	ja
Afdichting aan mediumzijde	2-delige asafdichtring	Perszijde	1 1/4"
Droogloopveilig	ja		

ELEKTRISCHE GEGEVENS

Spanning	1/N/PE~230 V	Isolatieklasse	B
Motorvermogen P1	0,3 kW	Wikkelingsthermostaat	ja
Motorvermogen P2	0,2 kW	Motorbeveiliging	geïntegreerd
Stroom	1,2 A	Stekker	Schuko
Beveiligingsklasse	IP 68		

U2

Type	Art.-Nr.	Netsnoer	Draden	Gewicht
U2KS, 10 m cable	JP50026	10m H07RN8-F	3G1,0	4,8 kg
U2KS, 4 m cable	JP50025	4m H05RN-F	3G0,75	3,8 kg

Afmetingen en schakelhoogtes U2KS (mm)

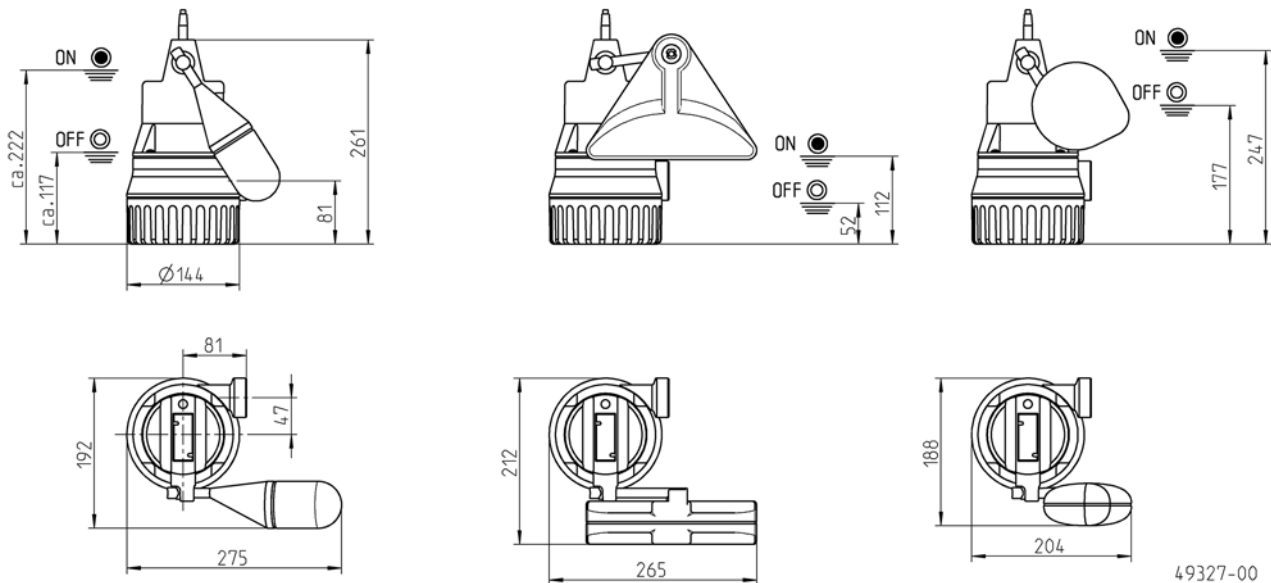

U2

DRAINAGEPOMPEN

Inbouwvoorbeeld aansluitset DN32

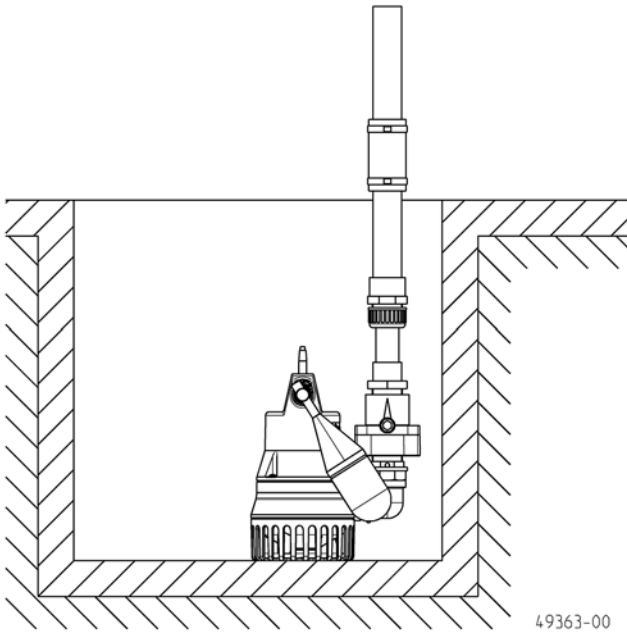







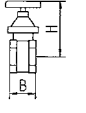

49363-00

U2

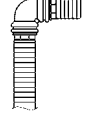
DRAINAGEPOMPEN

MECHANISCHE TOEBEHOREN

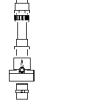
				Art.-Nr.	
	1 Terugslagklep	R32 EN 12050-4	1/4" (DN 32), PN 4	90x90 (HxB)	JP09739
	2 Afsluiter		1/4" (DN 32), PN 16	110x60 (HxB)	JP44785
			messing, 1/2" (DN 40), PN 16	125x60 (HxB)	JP44786
	3 Elastische Aansluiting		1/4" (DN 32), PN 3	100x42 (HxD)	JP44773
	4 Slangklem		1/4"		JP44765
	5 Snelkoppeling				
	Snelkoppeling		1/4" (DN 32) Messing, voor mobiele plaatsing		JP00327
	Slangaansluiting		met terugslagklep 1/4" - 38/32/25		JP50040
	6 Slangset		1/4" (DN 32), 15 m met bochten en tuhle		JP43550
	7 Speciale pompvlotter		voor lage niveauschakeling		JP44795
			voor smalle putten, putgrootte min. 30x30 of Ø30 cm		JP40856
	Vlotter fixeringsring		voor fixatie van de vlotterschakelaar voor continu bedrijf		JP42175
	8 Aansluitset		DN 32, met uitschuifbare Drukleiding 30-90 cm		JP44609

ELEKTRISCHE TOEBEHOREN

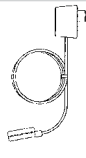
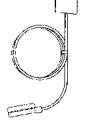
				Art.-Nr.
	a Alarminstallatie			
	AG3		Vlotterschakelaar, stroomnet afhankelijk, pot. vrij contact 3 m Kabel	JP44891
	AG10		Vlotterschakelaar, stroomnet afhankelijk, pot. vrij contact 9,5 m kabel	JP44892
	b Wasmachinestop			
	AW3		Vlotterschakelaar, stroomnet afhankelijk, 3m Ltg	JP44895