

Instrucciones de Instalación

Este sensor inalámbrico de movimiento infrarrojo pasivo ha sido diseñado para ser usado con los controladores Honeywell Home compatibles con los dispositivos de la serie PROSiX™.

Ubicación de Montaje

- El rango óptimo se obtiene a una altura de montaje de 2,3 m (7,5 pies).
- Deje una línea de visión abierta a todas las áreas a proteger.
- No instalar de cara a una ventana.
- Evitar la proximidad de maquinaria en movimiento, luces fluorescentes y fuentes de calefacción / refrigeración.
- Para uso en aplicaciones con mascotas de hasta 36kg (80 lb).

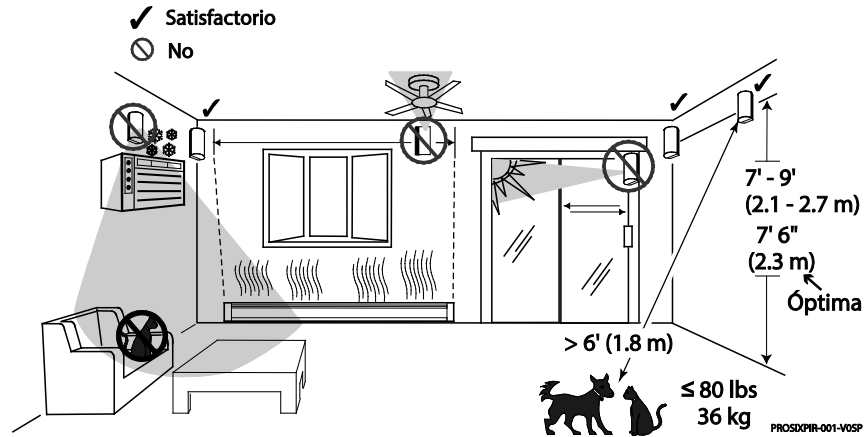

En instalaciones con animales:

- Montar con el centro del dispositivo a 7,5 pies (2,3 m)
- Montar donde la mascota no pueda acercarse a menos de 6 pies (1,8 m) del sensor trepándose a muebles, escaleras, cajas u otros objetos.
- Probar cada instalación para determinar el nivel exacto de inmunidad de los animales: los niveles varían según las diferencias ambientales y la cantidad de calor que irradia el animal.

Opciones de montaje

NOTA: Una vez registrado y previo a su montaje permanente, realice una prueba de sensor (vea las instrucciones del controlador) para verificar la intensidad adecuada de la señal. Ajuste la ubicación y orientación del dispositivo según sea necesario.

El PROSiXPIR se puede montar en la pared o en los rincones:

- **[A]** = Agujeros de montaje en pared.
- **[B]** = Agujeros de montaje esquinero.
- La placa trasera de Tamper debe estar montada en un poste, madera sólida, o con un anclaje resistente para pared.

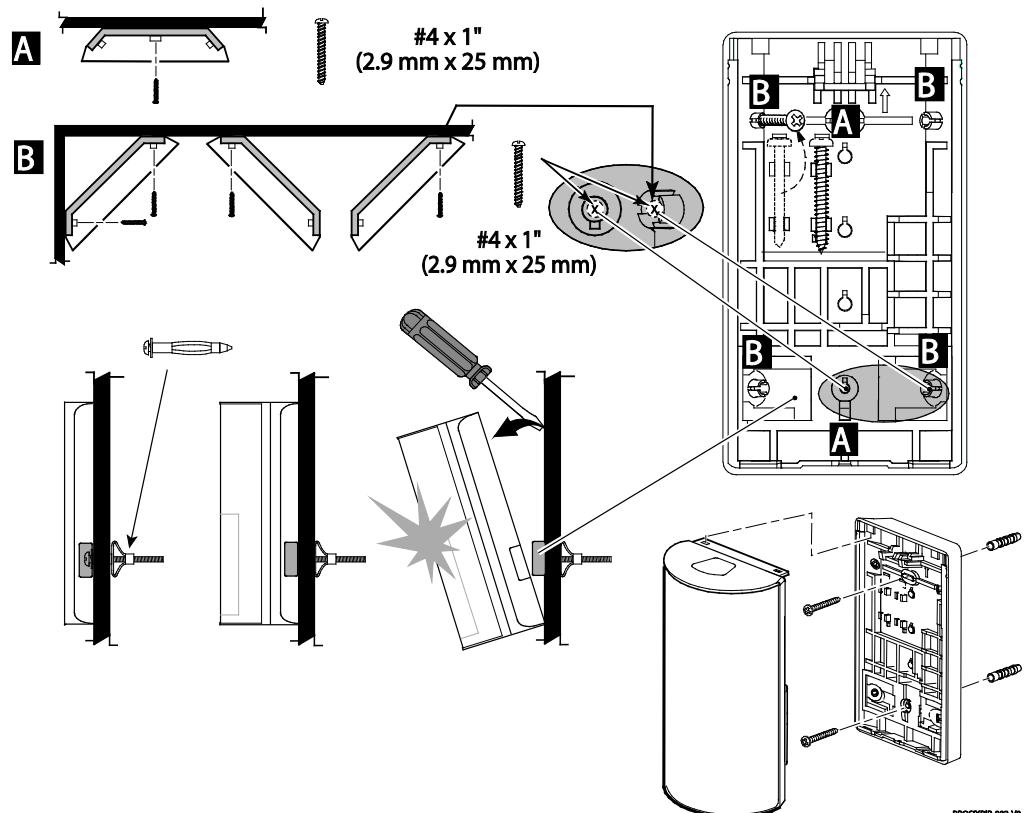

Registre el PROSIXPIR

Presione hacia abajo el cerrojo superior y separe las cubiertas frontal y posterior.

1. Ajuste el controlador en Modo de Programación
2. Retire la pestaña de la batería para activar e iniciar el proceso de registro.
3. El LED verde debajo de la batería parpadea durante el proceso de registro.* El dispositivo envía su exclusiva MAC ID (Número de Serie) e información de servicio al controlador.
4. El registro se confirma cuando el LED queda ENCENDIDO durante 3 segundos.

Si el sensor no se registrara correctamente durante el período de configuración, el LED se apagará y el dispositivo entrará en modo de suspensión. Active una alteración o retire y reinserte la batería para reiniciar el proceso de registro.

El dispositivo también se puede registrar manualmente. Consulte los detalles en la Guía de programación del contrador.

NOTA: Una vez registrado, el dispositivo no se puede usar con otro sistema hasta que sea removido del controlador actual. Ver las instrucciones del controlador.

Debe registrar el dispositivo en el control. Consulte la instrucción de programación del control para ver los procedimientos detallados.

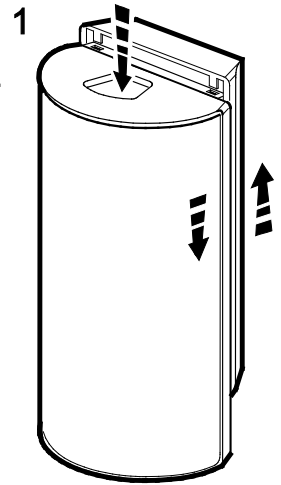
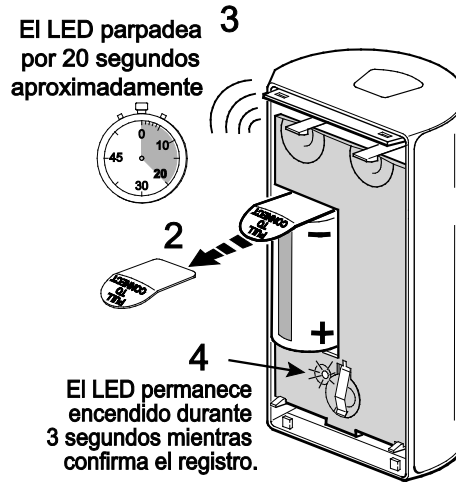

PROSIXPIR-003-V05P

Siga las instrucciones de la guía de programación del controlador para configurar al sensor en el sistema.

La inmunidad de mascotas es seleccionable: Desactivada o hasta 80 lbs (36 kg).

Eliminación de registro de 24 horas y valor predeterminado

Si el dispositivo está inscrito en un panel distinto al panel previsto y no puede eliminarlo del panel no deseado, a continuación, restablecer el dispositivo a la configuración predeterminada de fábrica:

1. Abra la tapa y retire las pilas.
2. Mantenga presionado el conmutador tamper mientras vuelve a insertar las baterías.
3. Vuelva a colocar la cubierta.

Este procedimiento está disponible 24 horas después de la inscripción con un panel y el dispositivo permanece encendido (batería instalada).

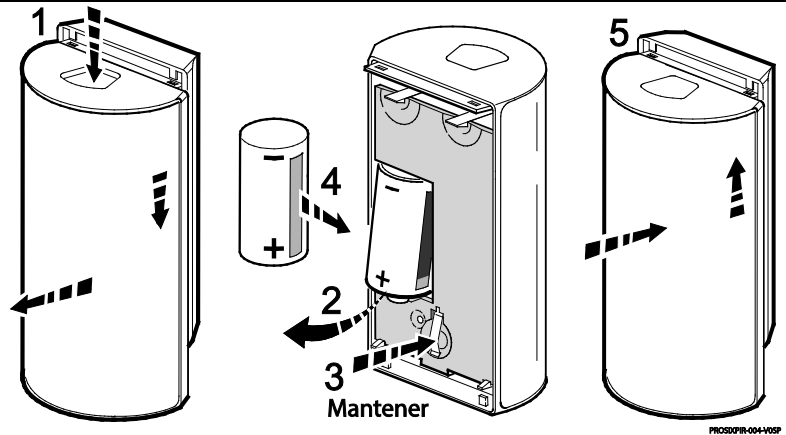

PROSIXPIR-004-V05P

Prueba de caminata del PROSIXPIR

Después del encendido y registro, active el Test Mode (Modo de Prueba) desde el controlador (ver instrucciones del controlador) o use la Flashlight Feature (Función de Linterna).

NOTA: el sistema debe estar en modo **desarmado** para que comience el modo de prueba de 10 minutos.

Camine por el área de detección y observe el LED.

El Modo de Prueba estará activo durante 10 minutos, luego saldrá automáticamente del modo de prueba, inhabilitará el LED y pasará al modo normal de funcionamiento.

Para reiniciar el Modo de Prueba de 10 minutos, use la función de linterna (ver la sección siguiente).

Activar Modo de Prueba desde el controlador

utilizando la Función de Linterna

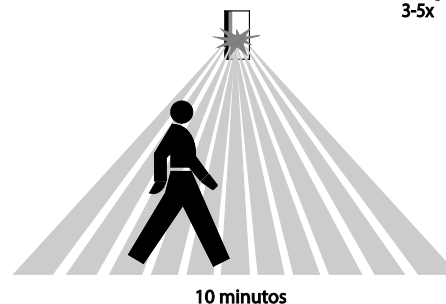
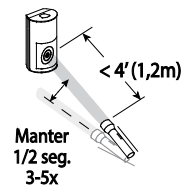

PROSIXPIR-005-V05P

Función de Linterna

La función de linterna solo está disponible durante las primeras 24 horas luego del primer encendido o hasta que el sistema se arme por primera vez. **Esta función no estará disponible después de la primera vez que se arme el sistema.**

Cada vez que se usa la función de linterna y el sistema está desarmado, el temporizador de prueba de caminata se reinicia por 10 minutos.

1. Use una linterna con luz brillante, y pararse a unos 1,2 m (4') del sensor.
2. Mueva de un lado a otro el haz de luz frente a la lente del sensor 3-5 veces, sosteniendo el haz frente a la lente durante 0,5 segundos cada vez.

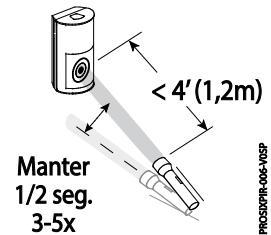

NOTA: la función de linterna solo inicia o reinicia el Modo de Prueba y no cambia ninguna otra configuración del sensor.

Patrones de Detección

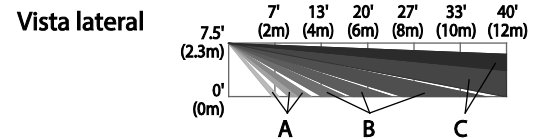
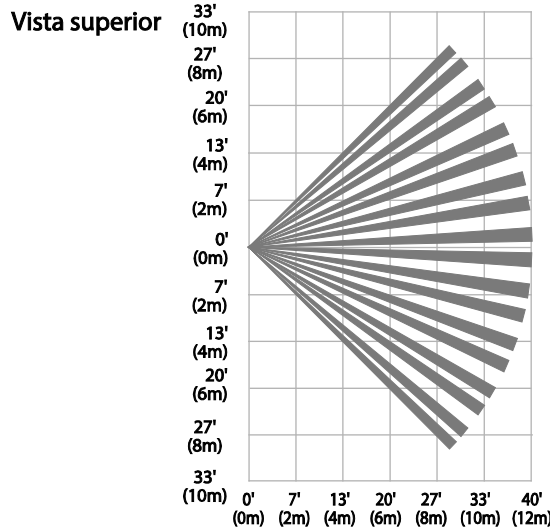

Zonas

A	18 Cortas
B	46 Intermedias
C	36 Largas

Reemplazo de la Batería

- Presione el cerrojo de la parte superior del dispositivo y deslice la cubierta frontal hacia abajo para retirarla.
- Extraiga la batería y espere 10 segundos, luego inserte una batería nueva. Baterías recomendadas:
Panasonic CR123A Duracell DL123A
Duracell DL123
- Junte las cubiertas frontal y posterior y deslice la cubierta frontal hacia arriba como se muestra.

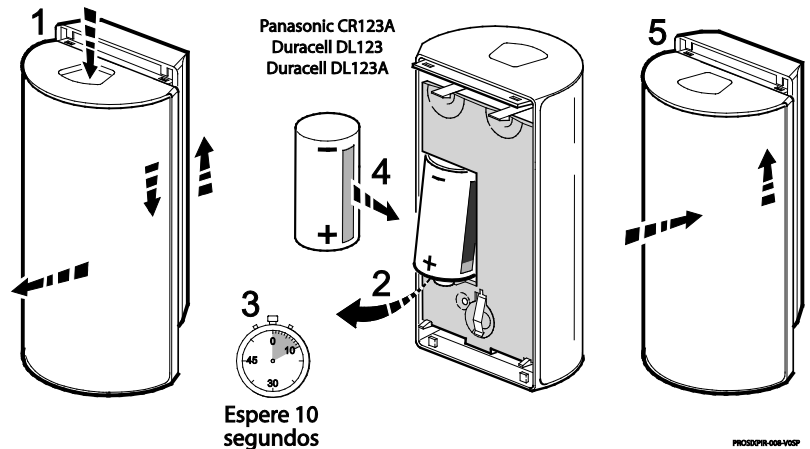

Precauciones con respecto a las baterías: Riesgo de FUEGO, explosión y quemaduras. No recargar, desarmar, calentar por encima de 100°C (212°F), o incinerar. Deseche apropiadamente las baterías usadas. Manténgalas fuera del alcance de los niños.

Especificaciones

Rango: 40' x 56' / 12 m x 17 m

Altura de montaje en la pared: 7' – 9' (2,1 m – 2,7 m); Óptima 7'6" (2,3 m)

Batería: 1 x 3V, Litio; Panasonic CR123A, Duracell DL 123A, Duracell DL 123,

Frecuencia de RF: 2,4GHz

Tamper: Cubierta y pared

Temperatura de funcionamiento: 32° – 122 °F / 0 ° – 50 °C (Cumplimiento con agencia 32 ° – 120 °F / 0 ° – 49 °C)

Humedad relativa: 95 % máx. (Cumplimiento con agencia - 93 % máx.), sin condensación

Dimensiones: 4,13" Alt. x 2,38" Ancho x 1,61" Prof. / 105 mm Alt. x 60,4 mm Ancho x 41 mm Prof.

Listas de aprobaciones

FCC / IC

Certificado cETLus

Conforme a UL 639

Certificado por ULC-S306-03

Otras normas:

SIA-PIR-01

RoHS



El producto debe ser probado al menos una vez al año.

DECLARACIONES DE LA COMISIÓN FEDERAL DE COMUNICACIONES E INDUSTRY CANADA

El usuario no efectuará ningún cambio ni modificación al equipo, a menos que estuviera autorizado en las Instrucciones de instalación o en el Manual del usuario. Las modificaciones o cambios no autorizados pueden anular la autoridad del usuario para operar el equipo.

DECLARACIÓN DE DISPOSITIVOS DIGITALES CLASE B

Este equipo se probó según los requisitos de la FCC y se determinó que es aceptable para su uso. La FCC requiere de la siguiente declaración para su información: Este equipo genera y usa energía de radiofrecuencia y, si no se instala y usa de manera correcta, es decir, estrictamente de acuerdo con las instrucciones del fabricante, puede causar interferencia en la recepción de radio y televisión. Se probó y cumple con los límites de un dispositivo informático Clase B, conforme a las especificaciones de la parte 15 de las Reglas de la FCC, que se diseñaron para proporcionar una protección razonable contra dicha interferencia en una instalación residencial. No obstante, no hay garantía de que la interferencia no se producirá en una instalación en particular. Si este equipo causa interferencia en la recepción de radio o televisión, lo que puede determinarse al apagar y encender el equipo, se recomienda al usuario que intente corregir la interferencia con una o más de las siguientes medidas:

- Si usa una antena interna, reemplácelo con una antena exterior de calidad.
- Cambie la orientación de la antena receptora hasta reducir o eliminar la interferencia.
- Traslade el receptor de radio o televisión lejos del receptor/control.
- Aleje los cables de la antena de los cables que van hacia el receptor/control.
- Enchufe el receptor/control a un tomacorriente distinto para que este y el receptor de radio o televisión estén en circuitos eléctricos diferentes.
- Solicite ayuda al distribuidor o a un técnico de radio/TV experimentado.

DECLARACIÓN DE CLASE B DE INDUSTRY CANADA

Este aparato digital de Clase B cumple la norma canadiense ICES-003.

Cet appareil numérique de la classe B est conforme à la norme NMB-003 du Canada.

DECLARACIÓN DE FCC/IC

Este dispositivo cumple con la Parte 15 de las Reglas de la FCC y con los RSS exentos de licencia de Industry Canada. El funcionamiento está sujeto a las siguientes dos condiciones: (1) Este dispositivo no provoca ninguna interferencia perjudicial, y (2) Este dispositivo aceptará cualquier interferencia que reciba, incluida una interferencia que pueda provocar un funcionamiento no deseado. Cet appareil est conforme à la partie 15 des règles de la FCC et exempt de licence RSS d'Industrie Canada. Son fonctionnement est soumis aux conditions suivantes: (1) Cet appareil ne doit pas causer d'interférences nuisibles. (2) Cet appareil doit accepter toute interférence reçue y compris les interférences causant une réception indésirable.

Parte responsable / Emisor de la Declaración de conformidad del proveedor: Ademco Inc., una subsidiaria de Resideo Technologies, Inc., 2 Corporate Center Drive., Melville, NY 11747, Ph: 516-577-2000

EXPOSICIÓN A RF

Advertencia Las antenas usadas para este transmisor deben instalarse a una distancia de separación de 7,8 pulgadas (20 cm) como mínimo de todas las personas, y no deben ubicarse al lado ni operar junto con ninguna otra antena o transmisor, salvo de acuerdo con los procedimientos de productos multitransmisores de la FCC e ISSED.

Mise en Garde

Exposition aux Fréquences Radio : La/les antenne(s) utilisée(s) pour cet émetteur doit/doivent être installée(s) à une distance de séparation d'au moins 20 cm (7,8 pouces) de toute personne et ne pas être située(s) ni fonctionner parallèlement à tout autre transmetteur ou antenne, excepté en conformité avec les procédures de produit multi transmetteur FCC et ISSED.

DECLARACIÓN IFETEL

La operación de este equipo está sujeta a las siguientes dos condiciones

1. Es posible que este equipo o dispositivo no cause interferencia perjudicial y
2. Este equipo debe aceptar cualquier interferencia, incluyendo la que pueda causar su operación no deseada.

Soporte y Garantía

CONSULTE LAS INSTRUCCIONES DE INSTALACIÓN PARA EL CONTROL CON EL CUAL SE UTILIZA ESTE DISPOSITIVO, PARA OBTENER DETALLES CON RESPECTO A LAS LIMITACIONES DE TODO EL SISTEMA DE ALARMA.

Para recibir soporte en línea, visite: <https://mywebtech.honeywellhome.com/>

Para la información más reciente de la garantía, por favor vaya a: www.security.honeywellhome.com/warranty

Para información de Patentes, vea www.resideo.com



El producto no debería desecharse junto con otros residuos domésticos. Busque los centros de recolección autorizados o de reciclaje autorizados más cercanos. La eliminación correcta del equipamiento al final de su vida útil ayudará a prevenir posibles consecuencias negativas para el medio ambiente y la salud humana.

Está estrictamente prohibido intentar aplicar ingeniería inversa a este dispositivo al decodificar los protocolos de propiedad exclusiva, descompilar firmware o hacer acciones similares.

La marca Honeywell Home se utiliza bajo licencia de Honeywell International Inc.
Este producto es fabricado por Resideo y sus afiliados.

resideo

2 Corporate Center Drive, Suite 100

P.O. Box 9040, Melville, NY 11747

© 2020 Resideo Technologies, Inc.

www.resideo.com



800-25243SPB 2/19 Rev B