

GlassProtect Jeweller

Detector inalámbrico de rotura de cristal para interiores.

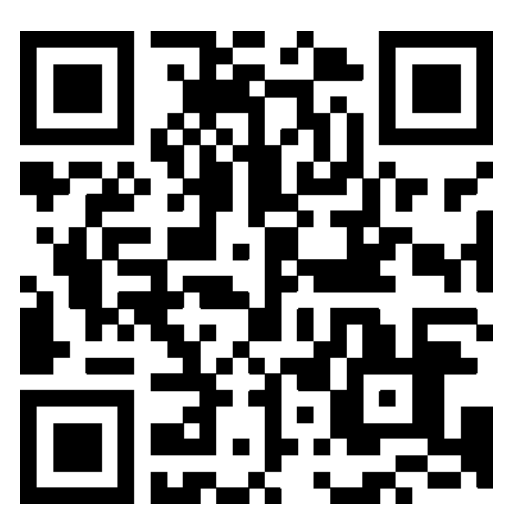

Se necesita un hub Ajax para su utilización.
Encuentre la información detallada sobre el dispositivo en el enlace:

 <http://ajax.systems/support/devices/glassprotect/>



Características clave

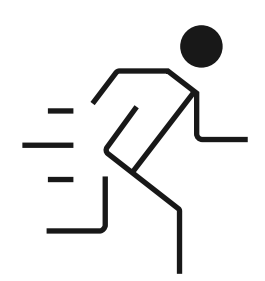

Distancia de detección de rotura de cristal de hasta 9 m con ángulo de detección horizontal de 180°



Filtro para falsas alarmas causadas por ladridos o por el ruido de los camiones al pasar

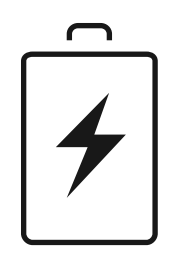

Hasta 7 años de funcionamiento con la batería preinstalada



Configuración en las apps Ajax móviles y de escritorio

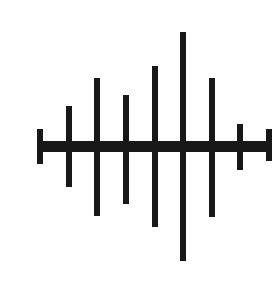

Algoritmo de verificación de rotura de cristal de dos factores: por frecuencias bajas y altas

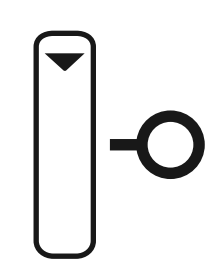

Entrada NC adicional para conectar un detector de terceros

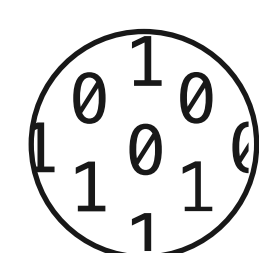

Hasta 1000 m de comunicación inalámbrica cifrada bidireccional

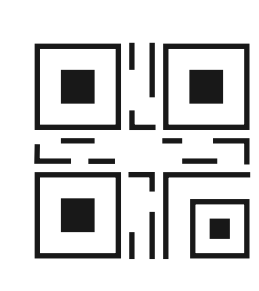

Vinculación con el sistema de seguridad a través de código QR

Ángulo de cobertura del sensor de rotura de cristal

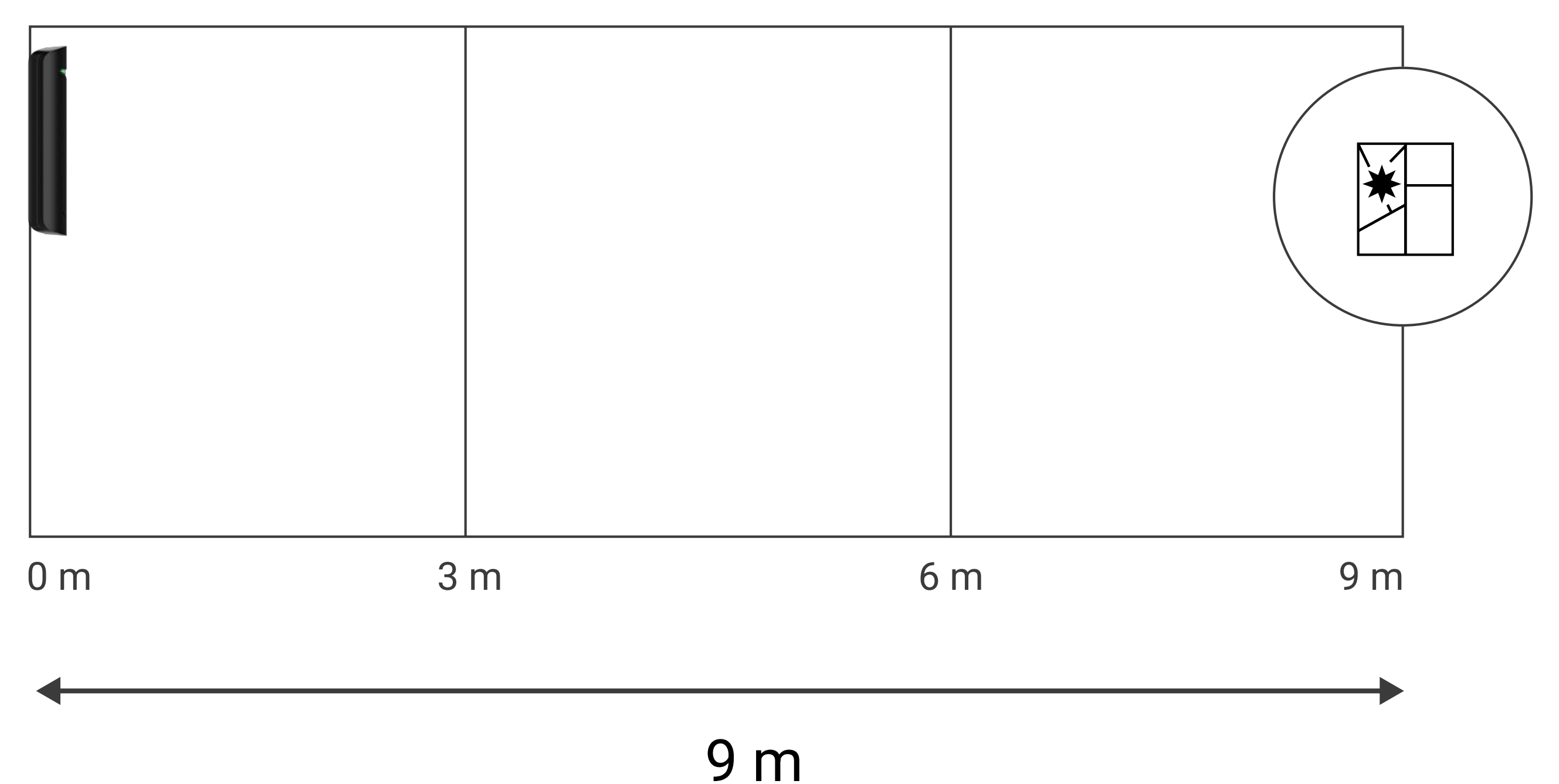
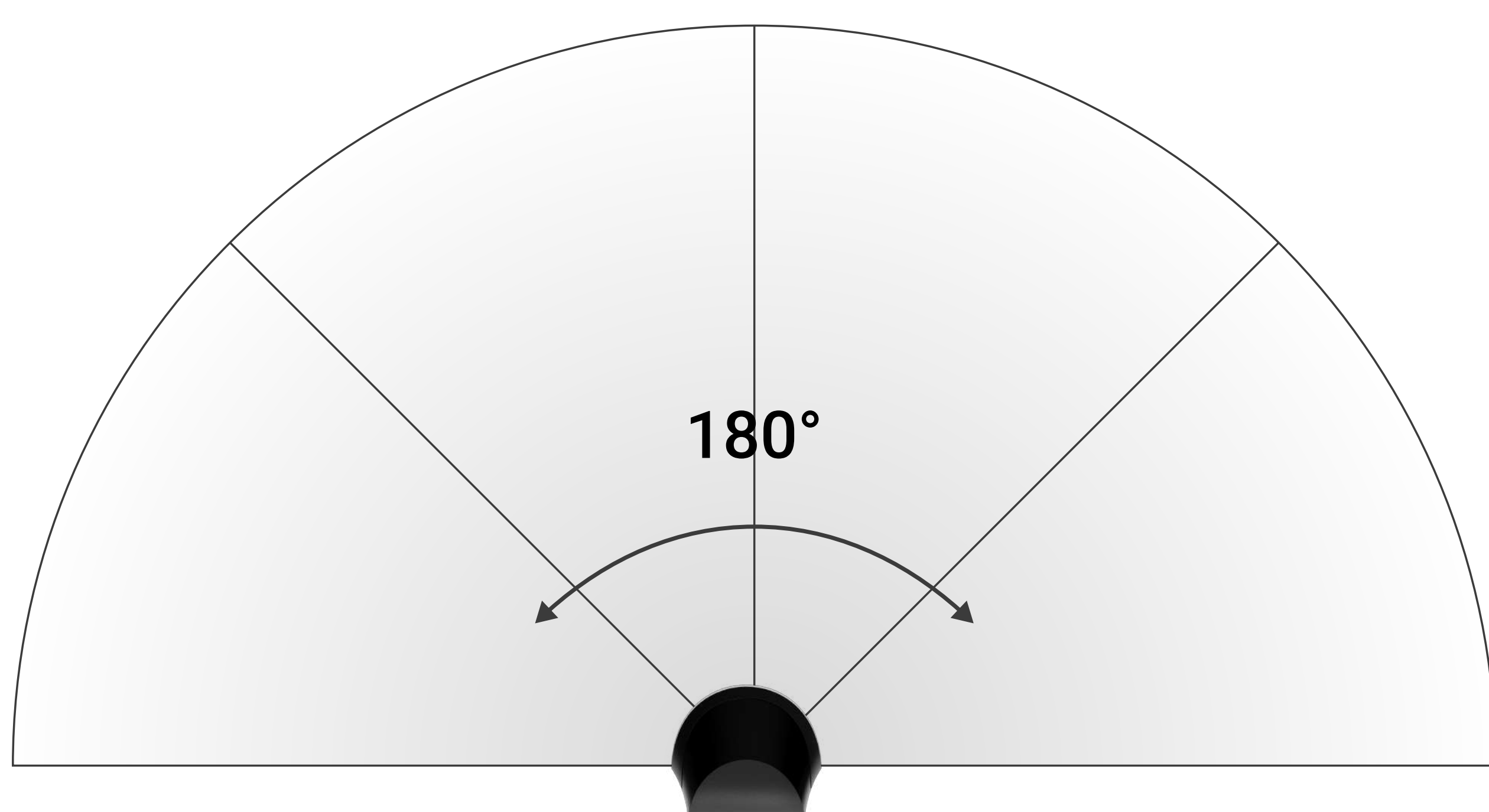

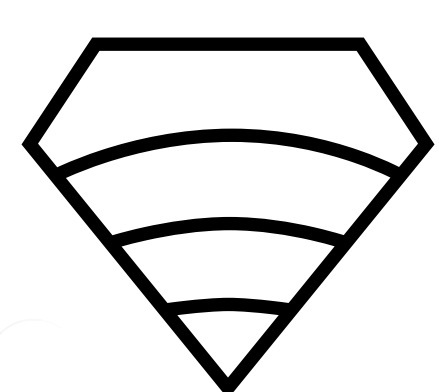

Jeweller

tecnología de comunicación



Jeweller es un **protocolo inalámbrico y bidireccional** que proporciona una comunicación rápida y fiable entre el hub y los dispositivos conectados. Este protocolo envía alarmas instantáneas con muchos datos: las centrales receptoras de alarmas y los usuarios saben qué dispositivo se activó, cuándo y dónde sucedió.

Jeweller incorpora **cifrado** y **autenticación** para prevenir la falsificación, así como **sondeo** para mostrar el estado de los dispositivos en tiempo real. Con capacidad de **hasta 1000 m** de conectividad inalámbrica. Jeweller está listo para proteger las instalaciones y ofrecer **la mejor experiencia de usuario**, tanto para los usuarios finales como para los instaladores.

Technische Daten

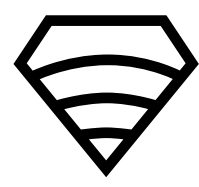
<p>Especificaciones técnicas</p> <p>EN 50131 (Grade 2) PD 6662:2017</p>	<p>Compatibilidad</p> <p>Hubs todos los hubs Ajax</p> <p>Repetidores de señal todos los repetidores de señal de radio Ajax</p>
<p>Comunicación con panel de control y repetidores</p> <p> Tecnología de comunicación Jeweller</p> <p>Bandas de frecuencia 866,0 – 866,5 MHz 868,0 – 868,6 MHz 868,7 – 869,2 MHz 905,0 – 926,5 MHz 915,85 – 926,5 MHz 921,0 – 922,0 MHz Depende de la región de venta</p> <p>Potencia radiada aparente (PRA) máxima ≤ 20 mW</p>	<p>Detección</p> <p>Sensor micrófono Electret</p> <p>Distancia de detección de rotura de cristal hasta 9 m</p> <p>Ángulos de detección de rotura de cristal horizontal: 180° vertical: N/D</p> <p>Sensibilidad 3 niveles Ajustado por un PRO o por un usuario con derechos de administrador en la app Ajax</p>

<p>Comunicación con panel de control y repetidores</p>	<p>Alcance de comunicación hasta 1000 m En espacios abiertos</p> <p>Intervalo de sondeo 12–300 seg Ajustado por PRO o por un usuario con derechos de administrador en la app Ajax</p> <p>Protección contra falsificaciones Autenticación de dispositivos</p>	<p>Detección</p>	<p>Protección contra falsas alarmas Algoritmo de software de verificación de rotura de cristal de dos factores: por frecuencias bajas y altas</p> <p>Conexión de detectores de terceros detector cableado con el tipo de contacto normalmente cerrado (NC)</p>
<p>Alimentación</p>	<p>Tipo de batería 1 × CR123A Preinstalada</p> <p>Duración de las baterías hasta 7 años</p>	<p>Instalación</p>	<p>Rango de temperatura de funcionamiento de -10°C a +40°C</p> <p>Humedad de funcionamiento hasta 75 %</p> <p>Protección de ingreso IP50</p>
<p>Carcasa</p>	<p>Colores blanco y negro</p> <p>Dimensiones Ø 20 × 90 mm</p> <p>Peso 30 g</p> <p>Alarma antisabotaje</p>	<p>Contenido</p>	<p>GlassProtect Jeweller 1 × CR123A Preinstalada SmartBracket Kit de instalación Contacto externo para detector NC Guía rápida</p>