

INSTALLATIONSANLEITUNG

WC-PAKET

HANDBUCH GÜLTIG FÜR FOLGENDE MODELLE

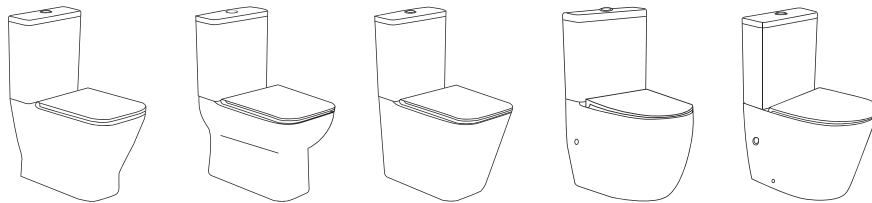

WICHTIG

1. Überprüfen sie die komponenten vor der installation, um sicherzustellen, dass keine sichtbaren mängel vorliegen. Wenn ein mangel festgestellt wird, installieren sie die teile, aus denen die toilette besteht, nicht und wenden sie sich sofort an den lieferanten. Nach einbau des produkts werden keine mangelansprüche geltend gemacht.
2. Dieses toilettenset ist für eine vielzahl von konfigurationen geeignet:
Spülkasten - Nimmt alle unteren einlassanschlüsse auf (linkes oder rechtes absperrventil).
3. Die mitgelieferten komponenten müssen von einem lizenzierten installateur installiert werden. Andernfalls kann die garantie erlöschen.
4. Die installation muss gemäß AS / NZS3500 erfolgen.
5. Alle maße sind in millimetern angegeben. (Die höhenmaße zur toilettenschüssel sind standard).
6. Lassen sie genügend platz für das zementbett.
7. Dieses WC-Set kann mit einem unteren eingang oder einem hinteren eingang konfiguriert werden.

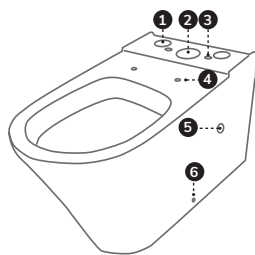

1. Unterer Wassereinlass / Kontrolllöcher
2. Spülkastenauslassrohrloch
3. Spülkasten- Tablett / Befestigungsboingen
4. Verbindungslöcher mit Sitz
5. Unteres Einlassloch Loch für Schlauch (Auf beiden Seiten des Tablets)
6. Befestigungslöcher für Halterungen (Beide Seiten der Form)

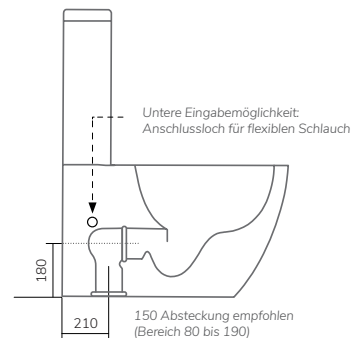
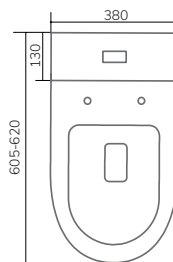
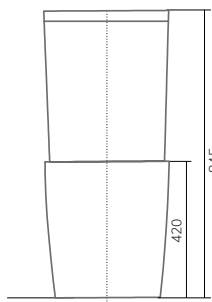

INHALT DER TANKPACKUNG

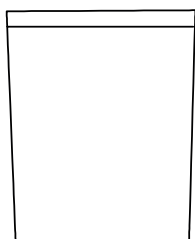

1x keramik-Spülkastendeckel
1x keramik-Spülkastenboden
Die Zisterne ist geliefert mit spülventil und doppel-einlassventil länger eingerichtet

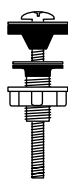

2x bolzen mit klammern zur
Befestigung des spülkastens an der toilletenschüssel

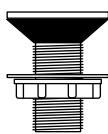

2x stecker
Die löcher in den seitenwänden der toilette können bei bedarf mit stopfen abgedeckt werden



1x gummidichtung
Für die ablaufabdichtung im WC-Becken des spülkastens

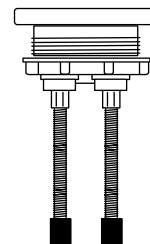

1x download-Button
Linke hälfte halbe entladung, die rechte hälfte gesamter download

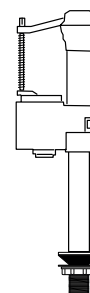

NOTIZ: Der spülkasten kann angepasst werden das untere einlassrohr. das untere einlassventil ist oben gezeigt ist ein optionales extra

INHALT DER WC-CUP-PAKETS

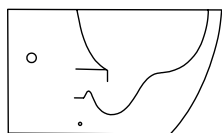

1x keramik-WC-Schüssel

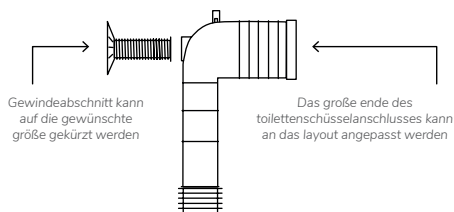

Gewindeabschnitt kann auf die gewünschte gröÙe gekürzt werden

Das große ende des toilletenschüsselanschlusses kann an das layout angepasst werden

1x toilletenschüssel-anschluss
Zum anschluss des WC-Beckens an das bodenablaufrohr / S-Auslauf

1x abschnitt (mit Flanschplatte)
Die zierplatte klebt an der wand; und der gewindeverbindungsabschnitt zum toilletenschüsselverbinder



2x dübel (chrom)
2x schrauben
2x stopfen für toilletenschüssel (weiß)

Optionale befestigung: Verwendung mit halterungen befestigung an der toilletenschüssel. Der bolzen wird durch das loch in der halterung der toilletenschüssel eingeführt

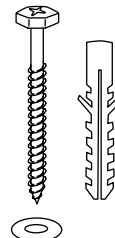

2x schrauben (+ weiÙe stifte)
2x unterlegscheiben

Optionale befestigung: Verwendung mit halterungen befestigung an der toilletenschüssel sicher an der toilletenschüssel. Der bolzen wird durch das loch in der halterung der toilletenschüssel eingeführt

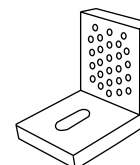

2x versteckte befestigungsklammern

Optional: Kann zum anschluss an die untere toilletenschüssel verwendet werden

INHALT DER SITZ PAKET

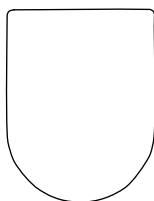

1x sitz

Die toilletenschüssel hat fanglöcher, die über 1.5 Das gewindestück (mit flanschplatte) am wannenverbinder edelstahlstifte gleiten

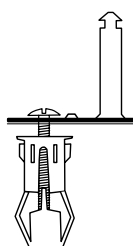

2x edelstahlplatten
Befindet sich auf dem sitz der edelstahlstifte

2x daumenschrauben
Zur befestigung die edelstahlplatte und der stift an der toilletenschüssel



2x edelstahl stopfen
Zum abdecken der edelstahlplatte

1. S-AUSGANG, VERFAHREN. Befestigen sie den WC-CUPAnschluss

- 1.1 Bestimmen sie die mitte der toilettenschüssel und markieren sie die mittellinie auf boden und wand.
- 1.2 Berechnen sie die erforderliche absteckung. Die vollständige spülung nur bei bedarf. empfohlene absteckung beträgt 210 mm.
- 1.3 Möglicherweise müssen sie das größere ende des kunststoff-Tuch. Toilettenschüsselverbinders passend zuschneiden. Entfernen sie zum trimmen zuerst den kunststoffring und die gummidichtung und schneiden sie dann das rohr zu. Setzen sie die gummidichtung und den kunststoffring sicher wieder ein und sorgen sie für einen guten sitz.
- 1.4 Position des toilettenbeckenanschlusses am an der wand befestigt werden. Bodenablaufrohr (S-Outlet). Das höhenmaß vom boden bis zur mitte der toilettenschüssel des verbinders beträgt 185 mm.
- 1.5 Das gewindestück (mit flanschplatte) am wannenverbinder edelstahlstifte gleiten. befestigen, dabei darauf achten, dass die flanschplatte an der wand anliegt. Möglicherweise müssen sie den gewindeabschnitt abschneiden, damit er richtig passt.
- 1.6 Markieren und bohren sie die löcher in der verkleidungsplatte und befestigen sie die platte mit befestigungsschrauben an der wand. Der toilettenschüsselanschluss ist bereits installiert.

2. PLATZIERUNG DES TOILETTENBECHERS

- 2.1 Verwenden sie die an der wand und am boden markierte mittellinie, um die toilettenschüssel zu platzieren (siehe schritt 1.1). Drücken sie den becher in den installierten kunststoffverbinder. Es wird empfohlen, die keile zu verwenden, um die toilettenschüssel während der positionierung aufzunehmen.

3. ZISTERNE - Es ist so konfiguriert, dass es funktioniert rückwärtiger auslassanschluss. DIAGRAMM A.

- 3.1 Entfernen sie zuerst zwei teile: das hintere einlasseinlassventil und den stopfen am boden des tanks. Als nächstes installieren sie das untere Einlass-Einlassventil mit dem anschluss in das loch im boden des spülkastens.
- 3.2 Als nächstes installieren sie den unteren einlass des verschlossenen ventils in das loch in der toilettenschüssel des spülkastens. Setzen sie die konische gummidichtung in den spülkasten ein.
- 3.3 Von außen den Gummi-Dichtungskasten und die weiße und die funktion des tanks beeinträchtigen. Kunststoffscheibe mit den kunststoff-Flügelmuttern in dieser reihenfolge fixieren.

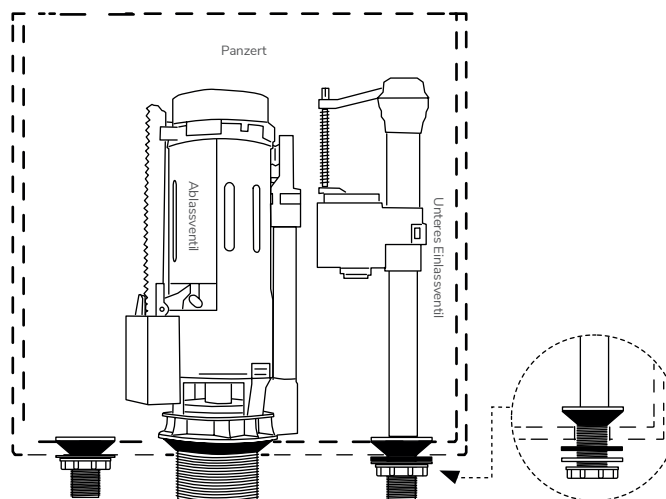

4. BEFESTIGEN DES TOILETTENBECHERS AM BODEN

4.1 Fixierung mit zement (optionale fixierung Nr. 1)

Wenn sie zementbetten verwenden, stellen sie das niveau der die platten. Toilettenschüssel ein, während die zementmischung kühl ist. Befestigen sie die toilettenschüssel mit einer 3:1-Mischung aus zement und sand bis zu einer tiefe von 60 mm am boden. Keinen kalk oder schnelltrocknenden zement verwenden.

Wichtig: Warten sie mindestens 24 stunden für das mischen des sie die tasten, um die funktion zu überprüfen. Zements, bevor sie die toilette benutzen.

4.2 Befestigungswinkel (optionale fixierung Nr. 2)

Befestigen sie die toilettenschüssel mit silikon am boden und stellen sie sicher, dass die toilettenschüssel eben ist. Stellen sie sicher, dass die position der versteckten montagehalterungen mit den montagelöchern in der halterung übereinstimmt. Treiben sie die bolzen durch die halterungen in den boden. Als nächstes befestigen sie die toilettenschüssel mit den kunststoffdübeln und-schrauben an den halterungen.

Wichtig: Ziehen sie die bolzen oder schrauben nicht zu fest an, da dies dazu führen kann, dass die keramik bricht und bricht.

5. BEFESTIGEN DES ZISTERS AM TOILETTENBECHER

(Hinweis: Der Spülkasten wird direkt am WC-Becken befestigt und muss nicht 1.4 Position des Toilettenbeckenanschlusses am an der wand befestigt werden)

- 5.1 Überprüfen sie zuerst die ausrichtung der löcher und stellen sie sicher, dass spülkasten und schüssel ausgerichtet sind. Die rückseite des spülkastens und der toilettenschüssel sollten so ausgerichtet sein, dass die toiletteninstallationsteile mit der wand ausgerichtet sind. Entfernen sie nun den spülkasten.
- 5.2 Bringen sie die gummidichtung am kunststoffrohranschluss in der toilettenschüssel des spülkastens an und stellen sie sicher, dass sie sicher befestigt ist. setzen sie den auslauf-Spülkasten (mit gummidichtung) auf die wanne und achten sie auf guten sitz.
- 5.3 Wenn sie probleme mit dem unteren einlass haben, beziehen sie sich auf schritt 5 und installieren sie das einlassrücklaufventil.
- 5.4 Befestigen sie nun den spülkasten an der toilettenschüssel mit den beiden schrauben mit dichtungen in den befestigungslöchern des spülkastens / der wanne.
- 5.5 Reinigen sie alles und schließen sie die wasserversorgung an und überprüfen sie die funktion des spülkastens.

6. PASSEN SIE DEN TOILETTENBECHER AN DIE ZISTERNE AN

- 6.1 Den spülknopf an der spülkastenschüssel montieren, mit halbspülung links und vollspülung rechts. Stellen sie sicher, dass alles ausgerichtet ist.
- 6.2 Stellen sie die toilettenschüssel auf den spülkasten und drücken sie die tasten, um die funktion zu überprüfen.

7. BETRIEB UND WARTUNG

- 7.1 Drücken sie die mittlere spülung, um wasser zu sparen, und die vollständige spülung nur bei bedarf.
- 7.2 Reinigen sie die toilette mit flüssigwaschmittel und einem feuchten tuch.
- 7.3 Geben sie keine wasserzusätze in den tank, da diese chemikalien enthalten können, die die ventile beschädigen und die funktion des tanks beeinträchtigen.

8. SITZ INSTALLATION

- 8.1 Befestigen sie die rändelschrauben in den sitzverbindungslochern und stellen sie sicher, dass die edelstahlstifte mit den aufnahmelöchern im sitz ausgerichtet sind. Stellen sie nach dem korrekten sitzen sicher, dass die schrauben fest angezogen sind.
- 8.2 Schieben sie die edelstahlbuchsen mit den riegeln über die platten.
- 8.3 Zur anpassung an den sitz gleitet er über die edelstahlstifte. Wenn sie anpassungen vornehmen müssen, um den sitz richtig zu positionieren, gehen sie zurück zu schritt 10.1.
- 8.4 Um den sitz zu entfernen, stellen sie den sitz in die aufrechte position und ziehen sie ihn nach oben.

Zum einstellen des sitzes nach unten ziehen der edelstahlstifte.

Um den sitz zu entfernen, platzieren sie den sitz aufrecht hinstellen wie abgebildet proben und hochziehen.

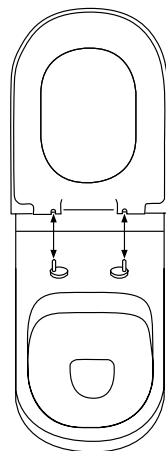

MERKEN SIE SICH

1. Die installation erfolgt gemäß AS / NZS3500.
2. Alle maßangaben in millimeter.
3. Das becken der bodentoilette mit einer 3: 1 Sand-Zement-Mischung 60 mm tief fixieren. Keinen kalk oder schnelltrocknenden zement verwenden.
4. Mit einem feuchten tuch reinigen. Keine scheuermittel, flüssigkeiten oder pasten verwenden.
5. Befestigungsbügel: Die toilettenschüssel muss zusätzlich zu den mitgelieferten bügeln mit einem silikon-dichtmittel befestigt werden.
6. Abmessungen sind nennmaße und unterliegen möglichen abweichungen bei der keramikherstellung.
7. Spezifikationen können im rahmen unserer kontinuierlichen verbesserung ohne vorherige ankündigung geändert werden.