

COMPONENTES DE LA GRIFERÍA
FAUCET COMPONENTS

GUÍA DE INSTALACIÓN CUERPO MEZCLADOR.
MIXER BODY INSTALLATION GUIDE.

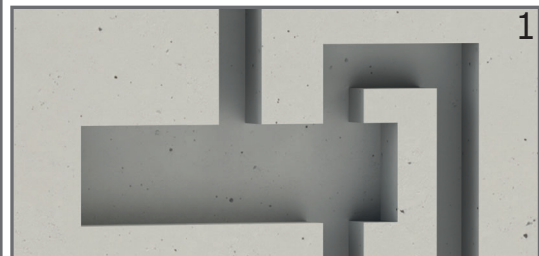

1
REALIZAR UNA PERFORACIÓN DONDE ENTRE LA CAJA BOX DE LA GRIFERÍA Y LAS TUBERÍAS DE AGUA CALIENTE Y FRÍA.
DRILL A HOLE WHERE BETWEEN THE FAUCET BOX AND HOT AND COLD WATER PIPES.



2
NIVELAR LA CAJA (EN EL PROTECTOR PLÁSTICO INCORPORA UN NIVEL DE FORMATO OJO)
LEVEL THE BOX (AN EYE LEVEL IS INCORPORATED IN THE PLASTIC PROTECTOR)

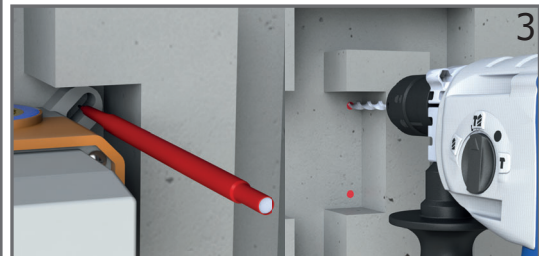

3
MARCAR EN LA PARED LOS HUECOS PARA REALIZAR LOS ORIFICIOS Y TALADRAR
MARK THE HOLES ON THE WALL TO MAKE THE HOLES AND DRILL

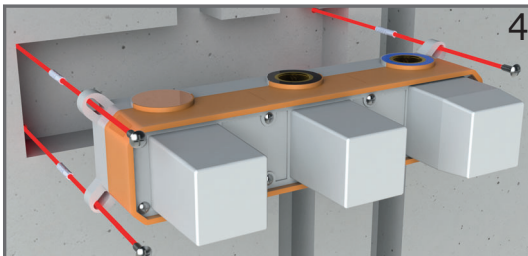

4
COLOCAR LOS TACOS EN LOS ORIFICIOS Y LA CAJA ENCIMA CON TORNILLOS PARA FIJAR LA CAJA A LA PARED
PLACE THE PLUGS IN THE HOLES AND THE BOX ON TOP WITH SCREWS TO FIX THE BOX TO THE WALL

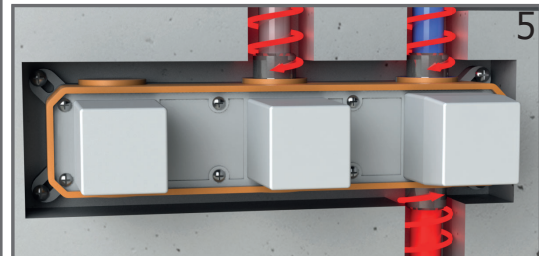

5
INSTALAR LAS TUBERÍAS CON SUS RACORES Y LA CINTA DE TEFLÓN PARA EVITAR FUGAS
INSTALL THE PIPES WITH THEIR FITTINGS AND THE TEFLON TAPE TO AVOID LEAKS

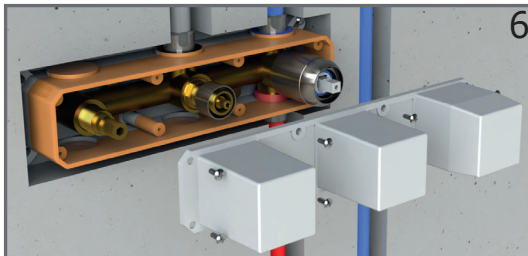

6
RETIRAR EL PROTECTOR PLÁSTICO
REMOVE THE PLASTIC PROTECTOR

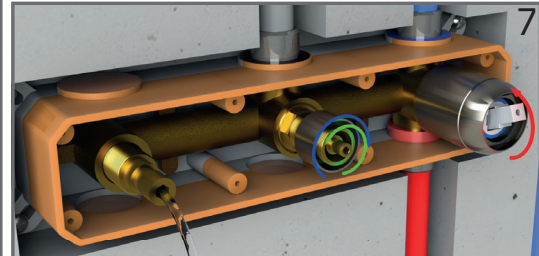

7
DAR EL AGUA Y COMPROBAR QUE NO TENGA FUGAS ANTES DE CERRAR.
TURN ON THE WATER AND CHECK FOR LEAKS BEFORE SHUTTING OFF THE WATER.

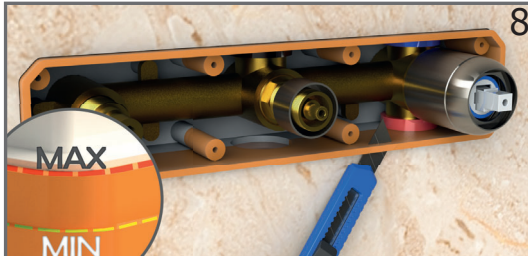

8
REALIZAR UNA PERFORACIÓN EN LA LOSA DONDE ENTRE LA CAJA RECORTAR EXCESO DE LA CAJA BOX
PERFORATION IN THE SLAB WHERE BETWEEN THE BOX TRIM EXCESS FROM THE BOX

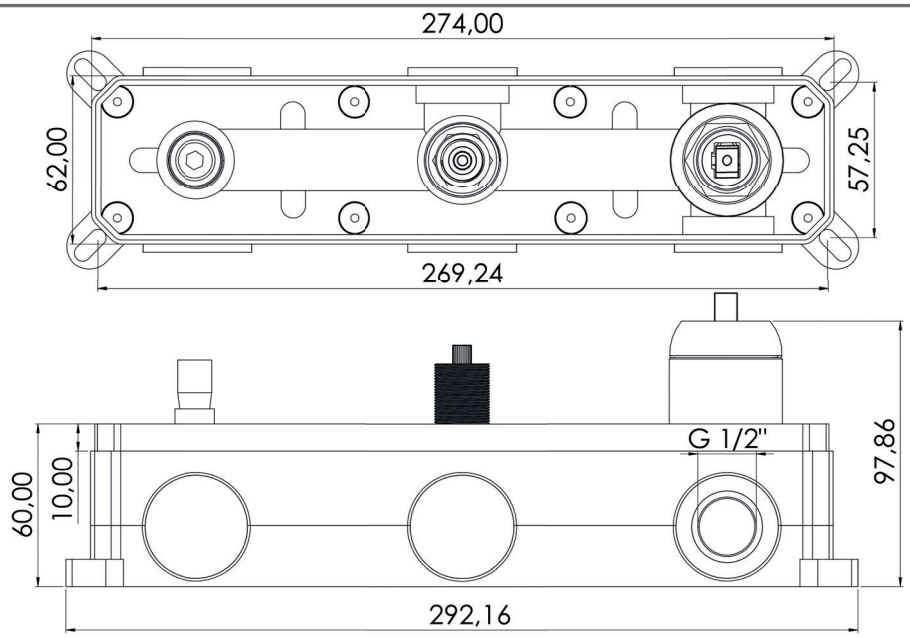

CROKIS CUERPO DE GRIFERIA
CROKIS FAUCET BODY



VALAZ

FABRICACION Y COMERCIALIZACION DE GRIFERIA

963145996 - 9h a 14h

info@valaz.es

RECOMENDACIONES

Aplicar sellador en todas las uniones, recomendamos teflón.

Montar el equipo con sus respectivas protecciones para evitar daños en sus componentes.

Comprobar siempre antes de chapar o sellar el correcto funcionamiento de la misma y las conexiones.

Usar tubería flexible en el rociador para facilitar su montaje

RECOMMENDATIONS

Apply sealant in all joints, we recommend Teflon.

Mount the equipment with its respective protections to avoid damage to its components.

Always check the correct operation of the equipment and connections before plating or sealing.

Use flexible tubing on the sprinkler for ease of assembly

GUÍA DE INSTALACIÓN DUCHA RAS A TECHO FLUSH TO CEILING SHOWER INSTALLATION GUIDE



1
DESLIZAR EL EMBELLECEDOR CON SUAVIDAD PARA EVITAR DAÑOS EN LA GRIFERÍA
SLIDE THE TRIM GENTLY TO AVOID DAMAGE TO THE FAUCET.

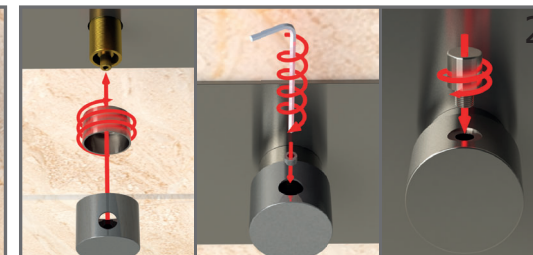

2
INSERTAR LA MANETA DEL SELECTOR COMO EN LA IMAGEN
INTRODUCIR EL TORNILLO DE SUJECIÓN DEL SELECTOR
INSERT THE SELECTOR LEVER AS SHOWN IN THE PICTURE.
INSERT THE SELECTOR RETAINING SCREW

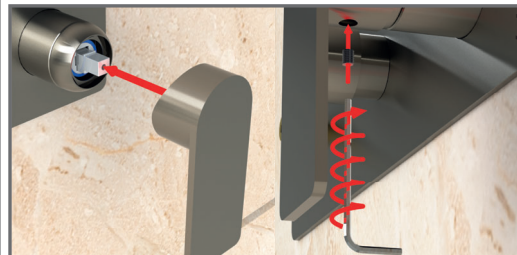

3
INSERTAR LA MANETA EN EL CARTUJO COMO EN LA IMAGEN
INTRODUCIR EL TORNILLO DE SUJECIÓN DE LA MANETA
INSERT THE HANDLE INTO THE CARTRIDGE AS SHOWN IN THE PICTURE.
INSERT THE HANDLE RETAINING SCREW

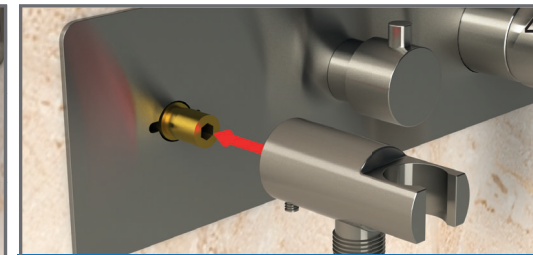

4
INTRODUCIR SOPORTE DE ALCACHOFA
INSERT ARTICHOKE SUPPORT

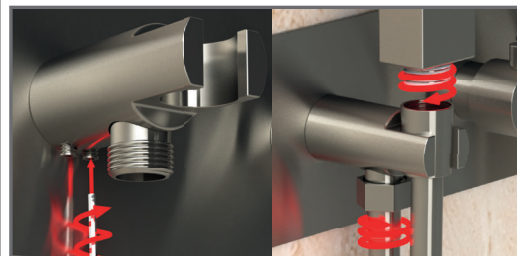

5
ASEGURAR EL SOPORTE CON LOS TORNILLOS Y ROSCAR FLEXO AL SOPORTE Y A LA ALCACHOFA
SECURE THE BRACKET WITH THE SCREWS AND THREAD FLEXO TO THE BRACKET AND TO THE SHOWER HEAD.

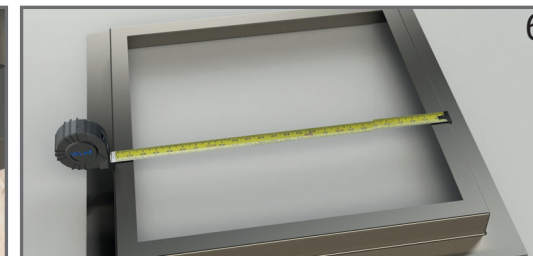

6
TOMAR LA MEDIDA COMO EN LA IMAGEN Y REALIZAR LA PERFORACIÓN CON ESA MEDIDA EN EL TECHO
TAKE THE MEASUREMENT AS SHOWN IN THE PICTURE AND DRILL THE HOLE WITH THAT MEASUREMENT IN THE CEILING.

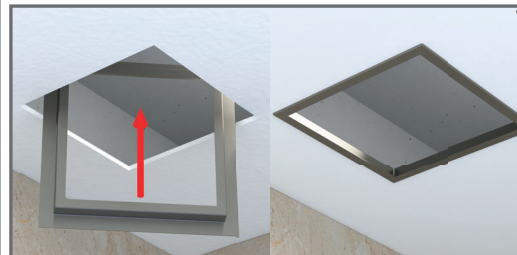

7
INTRODUCIR EL SOPORTE DE FORMA LATERAL CON CUIDADO PARA NO DAÑARLO Y DEJARLO DESCANSAR SOBRE EL TECHO
CAREFULLY INSERT THE BRACKET SIDWAYS SO AS NOT TO DAMAGE IT AND LET IT REST ON THE CEILING.

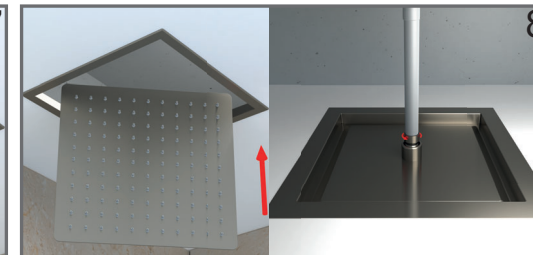

8
INTRODUCIR EL ROCIADOR, CONECTARLO A LA TUBERÍA Y COLOCARLO DENTRO DEL SOPORTE
INSERT THE SPRINKLER, CONNECT IT TO THE PIPE AND PLACE IT INSIDE THE AND PLACE IT INSIDE THE HOLDER

